

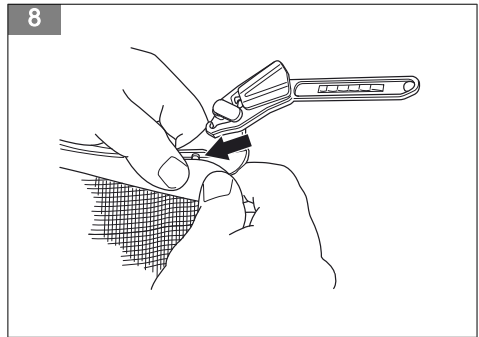

Forest helmet Functional

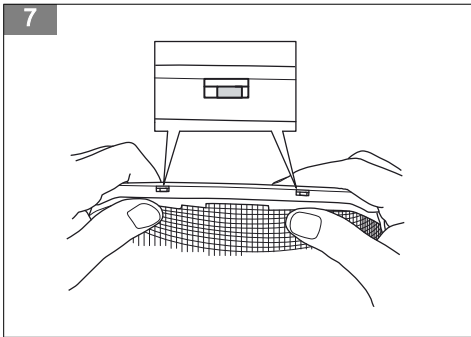

EN	Operator's manual	5-10
BG	Ръководство за експлоатация	11-17
BS	Korisnički priručnik	18-23
CS	Návod k použití	24-29
DA	Bruksanvisning	30-35
DE	Bedienungsanweisung	36-41
EL	Οδηγίες χρήσης	42-48
ES	Manual de usuario	49-54
ET	Kasutusjuhend	55-60
FI	Käyttöohje	61-66
FR	Manuel d'utilisation	67-72
HR	Priručnik za korištenje	73-78
HU	Használati utasítás	79-84
IT	Manuale dell'operatore	85-90
JA	取扱説明書	91-96
LT	Operatoriaus vadovas	97-102
LV	Lietošanas pamācība	103-108
MK	Упатство за оператор	109-114
NL	Gebruiksaanwijzing	115-120
NO	Bruksanvisning	121-126
PL	Instrukcja obsługi	127-132
PT	Manual do utilizador	133-138
RO	Instrucțiuni de utilizare	139-144
RU	Руководство по эксплуатации	145-151
SK	Návod na obsluhu	152-157
SL	Navodila za uporabo	158-163
SR	Priručnik za rukovaoca	164-169
SV	Bruksanvisning	170-175
TR	Kullanım kılavuzu	176-181
UK	Посібник користувача	182-188

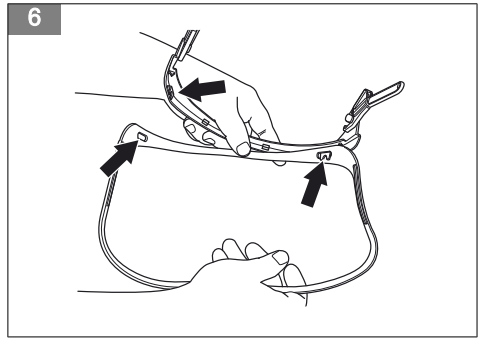
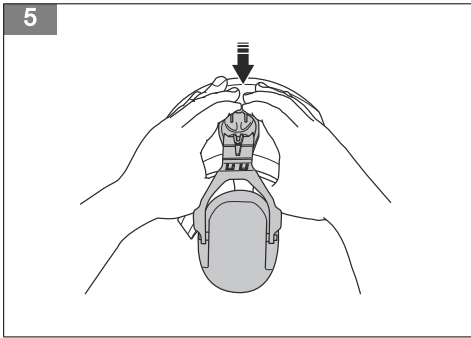
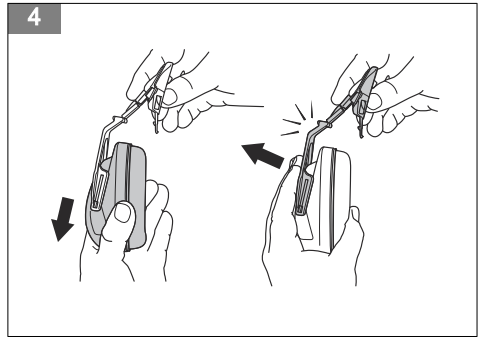
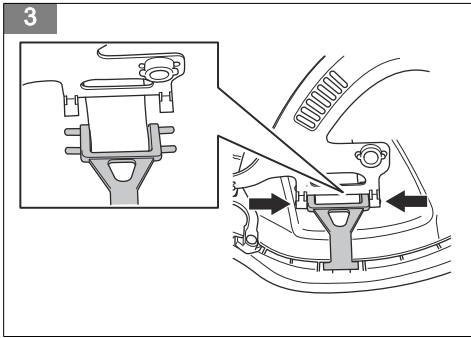
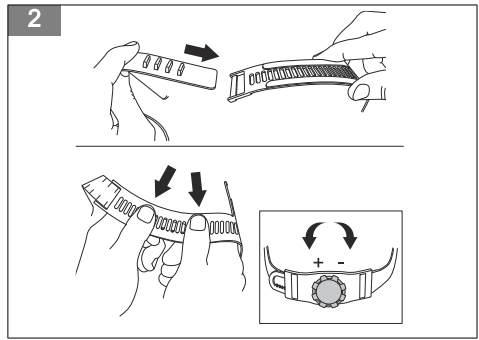
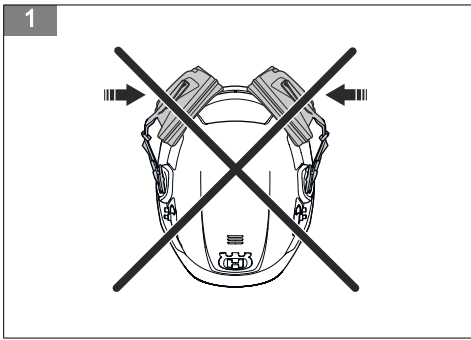

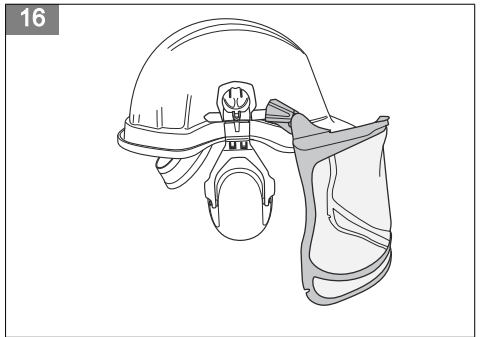
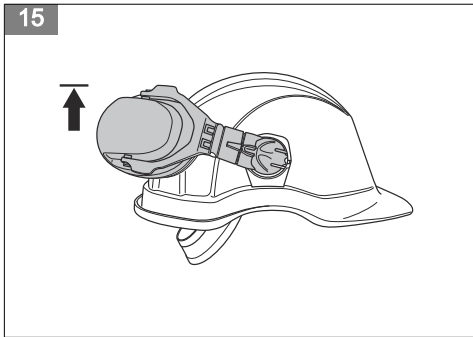
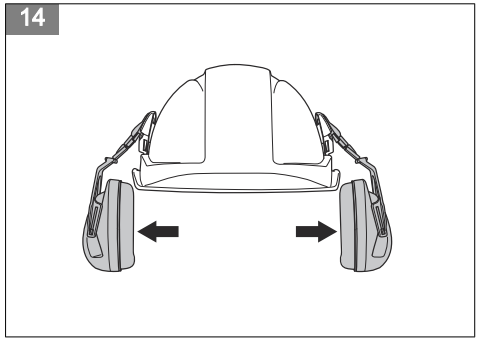
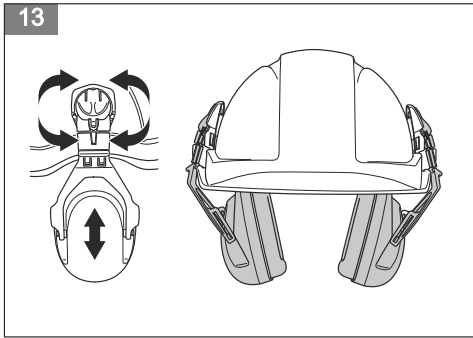
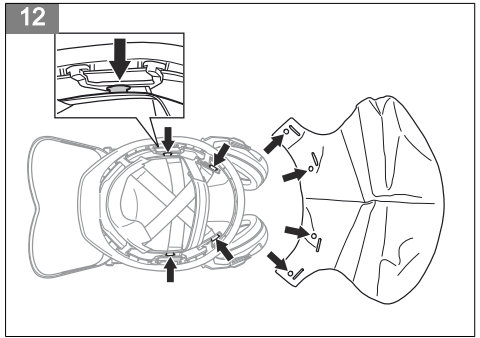
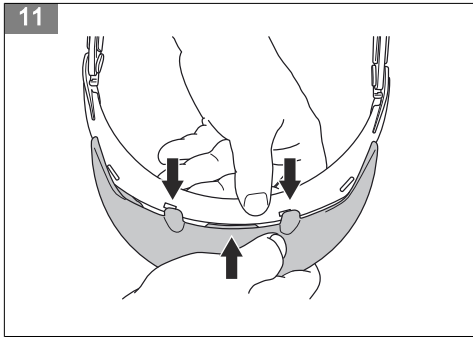
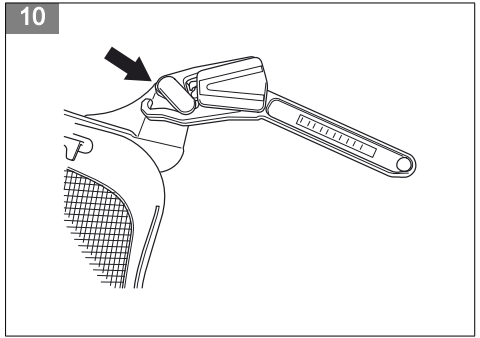
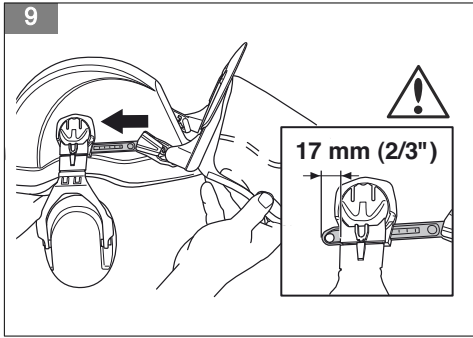

17

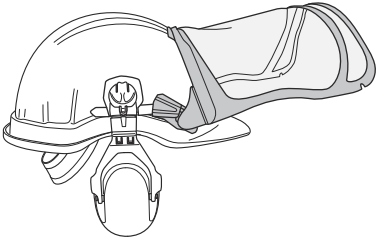

18

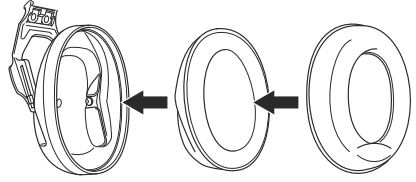

Contents

Introduction.....	5	Maintenance.....	8
Safety.....	6	Transportation, storage and disposal.....	8
Assembly.....	7	Compliance and approvals.....	9
Operation.....	8	Technical data.....	9

Introduction

Product description

These products are items of personal protective equipment (PPE).



The helmet is constructed to absorb blows and distribute the impact from falling objects that hit or penetrate the helmet shell from above. It is not constructed to provide protection against penetration from the sides but can provide protection against minor blows to these surfaces.

The hearing protection is designed to protect against harmful noise.

Mesh visors protect the face against flying sawdust from the saw chain but cannot replace protective goggles or safety goggles.





Symbols and markings

Helmet



Symbol/mark- ing:	Explanation:
H200/Balance AC	Model reference.
EN 397:2012	The relevant European standard number.
	Indicates that the product is in compliance with PPE Regulation 2016/425.
0402	Notified body for CE certification
	Indicates that the product is compliance with technical regulations of the Eurasian Customs Union.
	Indicates that the product is compliance with technical regulations of Ukraine.
-30 °C	Approved for use at low temperature.
MM	Tested for splashes of molten metal, aluminum and iron.
Size 54-61	Helmet size.



Symbol/mark- ing:	Explanation:
MM/YYYY	Date of manufacture, month/year.
440Vac	Tested for leakage current, electrical isolation.
	Manufacturers trademark.

Mesh visor

Symbol/mark- ing:	Explanation:
V-61, V-MM20, V-NM20	Model reference.
EN 1731:2006	The relevant European standard number.
	Indicates that the product is in compliance with PPE Regulation 2016/425.
	Indicates that the product is compliance with technical regulations of the Eurasian Customs Union.
	Indicates that the product is compliance with technical regulations of Ukraine.
S	Increased mechanical strength (can withstand a 22mm steel ball hitting the visor with a speed of 5.1 m/s).
MM/YYYY	Date of manufacture, month/year.
	Manufacturers trademark.

Hearing protection

Symbol/mark- ing:	Explanation:
HP200-2	Model reference.
EN 352-3:2020	The relevant European standard number.
	Indicates that the product is in compliance with PPE Regulation 2016/425.
2797	Notified body for CE certification.
	Indicates that the product is compliance with technical regulations of the Eurasian Customs Union.

Symbol/mark- ing:	Explanation:
	Indicates that the product is compliance with technical regulations of Ukraine.
MM/YYYY	Date of manufacture, month/year.
	Manufacturers trademark.

Safety

Safety definitions

Warnings, cautions and notes are used to point out specially important parts of the manual.



WARNING: Used if there is a risk of injury or death for the operator or bystanders if the instructions in the manual are not obeyed.



CAUTION: Used if there is a risk of damage to the product, other materials or the adjacent area if the instructions in the manual are not obeyed.

Note: Used to give more information that is necessary in a given situation.

General safety



WARNING: Read the warning instructions that follow before you use the product.

- The protective equipment should only be used for the applications it is intended for. Ask your retailer for advice if you are unsure of which kind of protective equipment is required for the application in question.
- Use and save these instructions.
- For optimal fit and function, make sure that you have selected the correct product for your use.
- Make sure that you know how to use the product before use.
- Speak to your servicing dealer if there is damage on the product.

- Always ensure the protective equipment is properly assembled, fitted and maintained according to the manufacturer's instructions.
- Do not change or remove parts on the product. Only do changes that are given in this operator's manual.
- The condition of the protective equipment should be checked regularly. A damaged equipment should always be replaced.
- Only use Husqvarna original spare parts.

Safety instructions for helmet

- Do not expose the helmet to paint, solvents, adhesives or self-adhesive labels other than what is specified by the manufacturer. This can reduce the helmet's protective capabilities.
- Avoid contact with electric wires.
- At the first signs of wear, blows, damages or aging of the material, the helmet's shell or suspension should be replaced to guarantee the helmet's protective capabilities. Check regularly!
- A protective helmet that shows signs of damage, e.g. cracks or scratches, that might reduce its protective capabilities, must be disposed of.
- Do not use the helmet longer than 5 years from the production date stated on the product.
- Do not use the helmet if it has been involved in an accident or incident, even if it does not have any visual damage.

Safety instructions for mesh visor



WARNING: Mesh visor is no substitute for protective goggles or safety goggles. Protect your eyes with protective goggles or safety goggles that comply with the standard EN 166.



WARNING: If visors and holders do not have the same terms for use, the lower performance level should apply for the protective equipment in its entirety.



WARNING: Visors marked with S should not be used when there is a foreseeable risk of any hard or sharp flying particles.

- Mesh visors protect the face against flying sawdust from the saw chain but cannot replace protective goggles or safety goggles.
- Mesh visors do not provide protection against splashes of molten metal, hot objects, splashes of liquid, infrared or ultra violet radiation, or electrical risks.
- Be aware that materials that may come in contact with the user's skin can cause allergic reactions in especially sensitive people.
- Do not use the visor longer than 3 years from the date of manufacture stated on the product.

Safety instructions for hearing protection

- The noise attenuation of the product will be severely impaired if you do not follow the instructions in this operator's manual.
 - Ear-muffs, and in particular cushions, may deteriorate with use and should be examined at frequent intervals for cracking and leakage, for example.
 - This product may be adversely affected by certain chemical substances. Further information should
- be sought from the manufacturer. Keep away from aggressive substances and clean the product regularly. Use a cloth with water and soap. Do not wash or put fully into water.
 - The wearer should ensure that the ear-muffs are worn at all times in noisy environments.
 - Be more careful and listen for warnings signals when you use the product. The noise from warning signals can be decreased when you use the product.
 - Only use the product between temperatures -20°C and +55°C. If you use the product in other temperatures, this can cause damage to the mechanical parts.
 - Make sure that the product is not hit during transportation and use.
 - Do not put the product in storage at temperatures above +55°C, for example on a dashboard. Do not put the product in storage at temperatures below -20°C.
 - The fitting of hygiene covers to the cushions, may affect the acoustic performance of the ear-muffs. Always use original accessories.
 - The wearer should ensure that the ear-muffs are fitted, adjusted and maintained in accordance with this operator's manual.
 - Do not push the helmet mounted version of this earmuffs against the helmet shell. If you do that, it can cause cracks around the side of the helmet. (Fig. 1)
 - Do not use the earmuffs longer than 10 years from the date of manufacture stated on the product.

Assembly

Introduction



WARNING: Move your hair to the side before you assemble the product. Make sure that the sealing rings are tight against your head and around your ears before you operate the product.



WARNING: For the helmet to provide the intended protection it must be adjusted to the user's head.

To adjust the protective helmet

1. Assemble the adjustable headband so that it has a tight fit around the head of the operator. (Fig. 2)
2. If it is necessary, set the suspension to the correct height. The suspension can be adjusted to 2 different heights in the front and in the rear part of the helmet. (Fig. 3)

3. Make sure that all 6 connection points on the suspension are correctly installed.

To attach the earmuffs to the helmet

1. Move the earmuffs to the lowest position.
2. Lift the earmuffs out and up until they lock in standby position. (Fig. 4)
3. Put the helmet attachment in the slot on the helmet. (Fig. 5)

Note: Examine if the earmuffs are intended for the right or the left side of the helmet. Right and left have the designation "R" for right and "L" for left. Earmuffs without designation can be used on the left or right side of the helmet.

To attach the mesh visor to the helmet

1. Attach the visor to the connection points on the visor holder. (Fig. 6)

2. Connect the visor against the edge of the visor holder. (Fig. 7)
3. Push the corners on the visor around the visor holder. (Fig. 8)
4. Push the arms of the visor holder into the correct position in the slots on the earmuffs. (Fig. 9)
5. Lubricate the pivot mechanism if it is necessary. (Fig. 10)

To attach the sun peak to the visor

1. Push the sun peak onto the top part of the visor holder. (Fig. 11)

To attach the neck protection to the helmet

1. Attach the neck protection to the connection points in the rear part of the helmet. (Fig. 12)

Operation

Introduction



WARNING: Before you operate the product, you must read and understand the safety chapter.

To put the earmuffs in operation position

1. Put the helmet on your head.
2. Adjust the earmuffs until they are tight around your ears and tight against your head. (Fig. 13)

To put the earmuffs in standby position

- Lift the earmuffs out and up until they lock in standby position. (Fig. 14)

To put the earmuffs in parking position

1. Put the earmuffs in standby position.
2. Turn the earmuffs rearward along the side of the helmet until they lock in the parking position. (Fig. 15)

To put the visor in operation position

1. Make sure the visor is clean and not damaged.
2. Lower the visor to its end position. (Fig. 16)

To put the visor in standby position

1. Lift the visor until you hear a click and the visor stays in an upright position. (Fig. 17)

Maintenance

To do maintenance on the product



CAUTION: Do not flush or put the product fully into water.



CAUTION: Spray, liquids or other cleansers containing solvents and/or alcohol can reduce the protective capabilities.

1. Clean the product regularly. Use a cloth with water and mild soap.

2. Do a check of the condition of the sealing rings and the foam rubber inserts before each use.
3. Replace the sealing rings and the foam rubber inserts 1 time each 6 months or more frequently if it is necessary. Make sure that the bulge on the sealing ring points down during assembly. Use original spare parts. Article number: 505 66 53-26. (Fig. 18)

Note: If the earmuffs are wet on the inner side, let them dry in parking position.

Transportation, storage and disposal

Transportation and storage

- Put the earmuffs in operation position. Refer to *To put the earmuffs in operation position on page 8*.
- Make sure that the sealing rings on the hearing protection are not compressed.
- Put the product in a dry and clean space with correct temperature.
- Do not put the product in sunlight during storage.
- Put the product in a safe space during transportation and ensure they are protected from chemical and/or physical damage.

Disposal

- Obey national regulations.
- Use the local recycling system.

Disposal of the helmet

The helmet must be replaced 5 years after the production date and 3 years after first use.

Disposal of the visor

Replace the visor if it shows signs of damage such as scratches or cracks. Sunlight can cause the plastic material of the visor to age faster.

Disposal of the hearing protection

Do a check of the earmuffs regularly for cracks and leakage. Replace worn and damaged parts.

Compliance and approvals

Hereby, Husqvarna AB declares that the products meet the Essential Health and Safety Requirements as laid out in Annex II of the Regulation 2016/425 on Personal Protective Equipment.

The full text of the EU declaration of conformity (DoC) can be found on www.husqvarna.com; search for the product.

Responsible manufacturer: Husqvarna AB, SE-561 82 Huskvarna, Sweden, tel: +46-36-146500.

Helmet

The protective helmet is tested and approved in accordance to standard EN 397:2012+A1:2012 – Industrial safety helmets, with approval for usage in low temperatures, -30°C.

The product is classified as category III followed by conformity of internal production control plus supervised product checks at random intervals (module C2) laid out in Annex VII of the Regulation 2016/425.

CE type approval carried out by RISE - Research Institutes of Sweden (Notified Body no. 0402), Box 857, 501 15 Borås, Sweden.

Hearing protection

The hearing protection tested and approved in accordance to standard EN 352-3:2020 – Industrial safety helmet mounted ear-muffs.

The product is classified as category III followed by conformity of quality assurance of the production process (module D) laid out in Annex VIII of the Regulation 2016/425.

CE type approval carried out by BSI Group The Netherlands B.V. (Notified Body no. 2797), John M. Keynesplein 9, 1066 EP Amsterdam, The Netherlands.

Mesh visor

The visors and holders are tested and approved in accordance to standard EN 1731:2006 - Personal eye protection - Face shield.

CE type approval carried by BSI Group The Netherlands B.V. (Notified Body no. 2797), John M. Keynesplein 9, 1066 EP Amsterdam, The Netherlands.

Technical data

Approved helmet combinations

Helmet model	Hearing protection model	Helmet attachment type number	Approved dimensions
H200/Balance AC	HP200-2	1	M, L

Attenuation

$f(H_z)$ ¹	63	125	250	500	1000	2000	4000	8000
Mf (dB) ²	15.5	15.5	20.2	28.0	31.5	35.1	36.7	38.9
Sf (dB) ³	4.6	2.2	2.1	2.8	2.0	2.8	3.1	3.5

¹ F = Frequencies at which attenuation is measured.

² Mf = Mean value.

³ Sf = Standard deviation.

APV (dB) ⁴	10.9	13.3	18.2	25.2	29.6	32.3	33.6	35.4
HML, dB ⁵	H: 34, M: 28, L: 20							
SNR, dB ⁶	30							
Weight, g	207.6							

Materials for hearing protection

Part	Material	Part	Material
Cups	ABS	Adapter	PA
Attenuation foam	PU	Holder	PA
Sealing rings	ABS, PVC	Spring cover	PP
Cup supporting arm	PA		

⁴ APV (Mf-Sf) = Assumed Protection Value.

⁵ H = High frequency attenuation value (predicted noise level reduction for noise where LC-LA = -2 dB). M = Medium frequency attenuation value (predicted noise level reduction for noise where LC-LA = +2 dB). L = Low frequency attenuation value (predicted noise level reduction for noise where LC-LA = +10 dB).

⁶ SNR = Single Number Rating (the value that is subtracted from the measured C-weighted sound pressure level, LC, in order to estimate the effective A-weighted sound level inside the ear).

Съдържание

Въведение.....	11	Поддръжка.....	15
Безопасност.....	12	Транспортиране, съхранение и изхвърляне.....	15
Монтаж.....	14	Съответствие и одобрения.....	15
Операция.....	14	Технически данни.....	16

Въведение

Описание на продукта

Тези продукти са елементи от личните предпазни средства (ЛПС).

Каската е предназначена да поема удари и да разпределя силата на удара от падащи предмети, които удрят или проникват през твърдата част на каската отгоре. Тя не е конструирана така, че да осигурява защита срещу проникване от страни, но може да осигури защита от незначителни удари по тези повърхности.

Средствата за защита на слуха са предназначени за защита от вредни шумове.

Мрежестите маски защитават лицето от летящи дървени стърготини от веригата за моторен трион, но не могат да заменят предпазните очила или защитните очила.

Символи и маркировки

Каска

Символ/маркировка:	Обяснение:
H200/Balance AC	Обозначение на модела.
EN 397:2012	Номерът на съответния европейски стандарт.
	Указва, че продуктът е в съответствие с Регламента за личните предпазни средства 2016/425.
0402	Нотифициран орган за CE сертификация
	Означава, че продуктът е в съответствие с техническите регламенти на Евразийския митнически съюз.
	Означава, че продуктът е в съответствие с техническите регламенти на Украйна.
-30°C	Одобен за употреба при ниски температури.

Символ/маркировка:	Обяснение:
MM	Изпитан за пръски от разтопен метал, алуминий и желязо.
Размер 54-61	Размер на каската.
MM/ГГГГ	Дата на производство, месец/година.
440 Vac	Изпитан за ток на утечка, електрическа изолация.
	Търговска марка на производителите.

Мрежеста маска

Символ/маркировка:	Обяснение:
V-61, V-MM20, V-NM20	Обозначение на модела.
EN 1731:2006	Номерът на съответния европейски стандарт.
	Указва, че продуктът е в съответствие с Регламента за личните предпазни средства 2016/425.
	Означава, че продуктът е в съответствие с техническите регламенти на Евразийския митнически съюз.
	Означава, че продуктът е в съответствие с техническите регламенти на Украйна.
S	Повишена механична якост (може да устои на 22 mm стоманена сачма, удържаща маската със скорост 5,1 m/s).
MM/ГГГГ	Дата на производство, месец/година.

Символ/маркировка:	Обяснение:
	Търговска марка на производителите.

Средства за защита на слуха

Символ/маркировка:	Обяснение:
HP200-2	Обозначение на модела.
EN 352-3:2020	Номерът на съответния европейски стандарт.
	Указва, че продуктът е в съответствие с Регламента за личните предпазни средства 2016/425.
2797	Нотифициран орган за CE сертификация.

Символ/маркировка:	Обяснение:
 ТР ТС 019/2011	Означава, че продуктът е в съответствие с техническите регламенти на Евразийския митнически съюз.
	Означава, че продуктът е в съответствие с техническите регламенти на Украйна.
MM/ГГГГ	Дата на производство, месец/година.
	Търговска марка на производителите.

Безопасност

Дефиниции за безопасност

Предупреждения, знаци за внимание и бележки се използват за указване на особено важни части на инструкцията.



ПРЕДУПРЕЖДЕНИЕ: Използва се, ако има опасност от нараняване или смърт за оператора или за околните, ако не се спазват инструкциите в ръководството.



ВНИМАНИЕ: Използва се, ако има опасност от повреждане на машината, други материали или съседната зона, ако не се спазват инструкциите в ръководството.

Забележка: Използва се за предоставяне на повече информация, която е необходима в дадена ситуация.

Обща безопасност



ПРЕДУПРЕЖДЕНИЕ: Прочетете следващите предупредителни указания, преди да използвате продукта.

- Предпазните средства следва да се използват само за приложенията, за които са предназначени. Попитайте своя дистрибутор за

съвет, ако не сте сигурни кой вид предпазни средства се изисква за съответното приложение.

- Използвайте и запазете тези инструкции.
- За оптимално прилягане и функционалност се уверете, че сте избрали правилния продукт за Вашата цел.
- Уверете се, че знаете как да използвате продукта преди употреба.
- Обърнете се към Вашия дистрибутор по обслужването, ако по продукта съществуват щети.
- Винаги проверявайте дали предпазните средства са правилно сглобени, поставени и поддържани в съответствие с инструкциите на производителя.
- Не променяйте и не премахвайте части от продукта. Извършвайте единствено промени, които са посочени в настоящата инструкция за експлоатация.
- Състоянието на предпазните средства трябва да бъде проверявано периодично. Повредено оборудване винаги следва да бъде подменено.
- Използвайте само оригинални резервни части на Husqvarna.

Инструкции за безопасност за каската

- Не излагайте каската на боя, разтворители, лепила или самозалепващи етикети, различни от посочените от производителя. Това може да намали защитните свойства на каската.
- Избягвайте контакт с електрически кабели.
- При първите признаци на изхабяване, удари, щети или остаряване на материала, твърдата

част или ремъците на каската следва да бъдат подменени, за да бъдат гарантирани защитните ѝ свойства. Правете периодични проверки!

- Защитна каска, която има видими признаци на щети, например пукнатини или надрасквания, които може да намаляват нейните защитни свойства, следва да бъде изхвърлена.
- Не използвайте каската повече от 5 години след датата на производство, обозначена върху продукта.
- Не използвайте каската, ако е била част от инцидент или несчастен случай, дори и да няма никакви видими повреди.

Инструкции за безопасност за мрежестата маска



ПРЕДУПРЕЖДЕНИЕ:

Мрежестата маска не е заместител на предпазните очила или защитните очила. Защитавайте очите си с предпазни очила или защитни очила, които отговарят на стандарта EN 166.



ПРЕДУПРЕЖДЕНИЕ:

Ако маските и държачите нямат еднакви условия на ползване, следва да се прилагат по-ниските нива на ефективност за защитното оборудване като цяло.



ПРЕДУПРЕЖДЕНИЕ: Маските, обозначени с S, не трябва да се използват в случаите, когато има предвидим риск от твърди или остри летящи частици.

- Мрежестите маски защитават лицето от летящи дървени стъркотини от веригата за моторен трион, но не могат да заменят предпазните очила или защитните очила.
- Мрежестите маски не осигуряват защита срещу пръски разтопен метал, горещи предмети, пръски от течности, инфрачервена или ултравиолетова радиация или рискове от електричество.
- Имайте предвид, че материали, които може да влязат в контакт с кожата на потребителя, могат да причинят алергични реакции при особено чувствителните хора.
- Не използвайте маската повече от 3 години след датата на производство, посочена върху продукта.

Инструкции за безопасност за антифоните

- Заглушаването на шума, осигурено от продукта, ще бъде сериозно нарушено, ако не следват инструкциите в настоящата инструкция за експлоатация.
- Шумозаглушителите – в частност възглавничките – могат да се захаят при употреба и трябва да се преглеждат на чести интервали, например за напукване и пропускане.
- Този продукт може да бъде повреден от определени химични вещества. Трябва да потърсите повече информация от производителя. Дръжте на страна от агресивни субстанции и почиствайте продукта редовно. Използвайте кърпа, вода и сапун. Не мийте и не потапяйте във вода.
- В шумна среда потребителят винаги трябва да носи шумозаглушители.
- Когато използвате продукта, бъдете внимателни и се ослушвайте за предупредителни сигнали. Звукът от предупредителни сигнали може да бъде намален, когато използвате продукта.
- Използвайте продукта само при температури между -20°C и $+55^{\circ}\text{C}$. Ако използвате продукта при други температури, това може да повреди механичните части.
- Уверете се, че продуктът не се удря по време на транспортиране и употреба.
- Не съхранявайте продукта при температури над $+55^{\circ}\text{C}$, например на таблото на автомобил. Не съхранявайте продукта при температури под -20°C .
- Поставянето на хигиенното покритие на възглавничките може да се отрази на акустичната производителност на шумозаглушителите. Винаги използвайте оригинални принадлежности.
- Потребителят трябва да се увери, че шумозаглушителите са поставени, регулирани и поддържани в съответствие с настоящата инструкция за експлоатация.
- Не натискайте шумозаглушителите, монтирани върху каската, към твърдата част на каската. Ако го направите, рискувате да се получат пукнатини отстрани на каската. (Фиг. 1)
- Не използвайте шумозаглушителите повече от 10 години след датата на производство, посочена върху продукта.

Монтаж

Въведение



ПРЕДУПРЕЖДЕНИЕ: Отместете косата си настрана, преди да монтирате продукта. Уверете се, че опорните пръстени са плътно прилегли към главата и около ушите Ви, преди да работите с продукта.



ПРЕДУПРЕЖДЕНИЕ: За да предоставя каската предвидената защита, тя трябва да бъде регулирана така, че да пасва на главата на потребителя.

Регулиране на защитната каска

1. Монтирайте регулируемата лента за глава така, че да приляга стегнато на главата на оператора. (Фиг. 2)
2. Ако е необходимо, настройте окачването на правилната височина. Окачването може да се регулира на 2 различни височини отпред и отзад на каската. (Фиг. 3)
3. Уверете се, че всичките 6 точки за свързване са правилно монтирани.

За прикрепване на заглушителите към каската

1. Преместете заглушителите до най-ниска позиция.
2. Вдигнете заглушителите навън и нагоре, докато се заключат в положение за готовност. (Фиг. 4)
3. Поставете приставката за каска в жлеба на каската. (Фиг. 5)

Забележка: Проверете дали шумозаглушителите са предназначени за дясната или лявата страна на каската. Дясната и лявата страна са означени с „R“ за дясна и „L“ за лява страна. Шумозаглушителите без обозначение могат да се използват от лявата или от дясната страна на каската.

За поставяне на мрежестата козирка към каската

1. Прикрепете маската към точките на свързване на държача на маската. (Фиг. 6)
2. Закрепете маската към ръба на държача на маската. (Фиг. 7)
3. Натиснете ъглите на маската около държача на маската. (Фиг. 8)
4. Натиснете рамената на държача на маската в правилното положение в каналите на антифоните. (Фиг. 9)
5. Ако е необходимо, смажете шарнирния механизъм. (Фиг. 10)

За да поставите козирка за слънце към маската

1. Натиснете козирката за слънце към горната част на държача на маската. (Фиг. 11)

За да монтирате предпазител за врата към каската

1. Прикрепете предпазителя за врата към точките за свързване в задната част на каската. (Фиг. 12)

Операция

Въведение



ПРЕДУПРЕЖДЕНИЕ: Преди работа с продукта трябва да прочетете и разберете главата за безопасност.

За поставяне на заглушителите в положение за работа

1. Поставете каската на главата си.
2. Регулирайте заглушителите, докато не прилежат плътно към главата и около ушите Ви. (Фиг. 13)

За поставяне на заглушителите в положение за готовност

- Вдигнете заглушителите навън и нагоре, докато се заключат в положение за готовност. (Фиг. 14)

За поставяне на заглушителите в положение за паркинг

1. Поставете заглушителите в положение за готовност.
2. Завъртете заглушителите назад по страната на каската, докато не се блокират в положение за паркинг. (Фиг. 15)

Поставяне на маската в положение за работа

1. Уверете се, че щитът е чист и не е повреден.
2. Спуснете щита до крайната му позиция. (Фиг. 16)

Поставяне на маската в положение за готовност

1. Вдигнете маската, докато чуе щракване и тя застане в изправено положение. (Фиг. 17)

Поддръжка

За техническо обслужване на продукта



ВНИМАНИЕ: Не промивайте и не потапяйте във вода.



ВНИМАНИЕ: Спрейове, течности и други почистващи продукти, съдържащи разтворители и/или алкохол могат да намалят защитните свойства.

1. Почиствайте редовно продукта. Използвайте кърпа, вода и мек сапун.

2. Правете проверка на състоянието на опорните пръстени и порестите гумени вложки преди всяка употреба.
3. Сменяйте опорните пръстени и порестите гумени вложки 1 път на всеки 6 месеца или по-често, ако е необходимо. Уверете се, че издадената част на опорния пръстен сочи надолу по време на монтирането. Използвайте оригинални резервни части. Артикул номер: 505 66 53-26. (Фиг. 18)

Забележка: Ако шумозаглушителите са мокри от вътрешната страна, оставете ги да изсъхнат в положение за престой.

Транспортиране, съхранение и изхвърляне

Транспорт и съхранение

- Поставете заглушителите в положение за работа. Вижте *За поставяне на заглушителите в положение за работа на страница 14*.
- Уверете се, че опорните пръстени на антифоните не са притиснати.
- Оставете продукта на сухо и чисто място с подходяща температура.
- Не излагайте продукта на директна слънчева светлина по време на съхранение.
- По време на транспортиране поставете продукта на безопасно място и се уверете, че е защитен от химически и/или физически повреди.

Изхвърляне

- Съблюдавайте националните разпоредби.

- Използвайте местната система за рециклиране.

Изхвърляне на каската

Каската трябва да бъде сменена след 5 години след датата на производство или в рамките на 3 години от първото ѝ използване.

Изхвърляне на маската

Сменете маската, ако има признаци на повреда, като например драскотини или пукнатини. Слънчевата светлина може да доведе до по-бързо стареене на пластмасовия материал на маската.

Изхвърляне на антифоните

Проверявайте антифоните редовно за пукнатини и течове. Заменяйте износените и повредени части.

Съответствие и одобрения

С настоящото Husqvarna AB декларира, че продуктите отговарят на съществените изисквания за здраве и безопасност, изложени в Приложение II на Регламент 2016/425 относно личните предпазни средства.

Пълният текст на декларацията за съответствие (DoC) на ЕС може да бъде намерен на www.husqvarna.com; потърсете продукта.

Отговорен производител: Husqvarna AB, SE-561 82 Huskvarna, Швеция, тел.: +46-36-146500.

Каска

Предпазната каска е изпитана и одобрена в съответствие със стандарт EN 397:2012+A1:2012 – Защитни каски за промишлеността с одобрение за употреба при ниски температури, -30°C.

Продуктът е класифициран като категория III, последвано от съответствие на вътрешния производствен контрол с контролирани проверки на продукта през производни интервали от време

(модул C2), изложени в Приложение VII на Регламент 2016/425.

Одобрение на типа по CE, извършено от RISE – Изследователски институти на Швеция (нотифициран орган № 0402), Vox 857, 501 15 Borås, Швеция.

Средства за защита на слуха

Средствата за защита на слуха, тествани и одобрени в съответствие със стандарт EN 352-3:2020 – Антифони, покриващи ушите, монтирани върху защитни каски за промишлеността.

Продуктът е класифициран като категория III, последвано от съответствие за осигуряване на качеството на производствения процес (модул D), изложено в приложение VIII на Регламент 2016/425.

Одобрение на типа по CE, извършено от BSI Group The Netherlands B.V. (нотифициран орган № 2797), John M. Keynesplein 9, 1066 EP Amsterdam, Нидерландия.

Мрежеста маска

Маските и държачите са изпитани и одобрени в съответствие със стандарт EN 1731:2006 – Индивидуална защита на очите – предпазен щит за лице.

Одобрение на типа по CE, извършено от BSI Group The Netherlands B.V. (нотифициран орган № 2797), John M. Keynesplein 9, 1066 EP Amsterdam, Нидерландия.

Технически данни

Одобрени комбинации за каски

Каска, модел	Антифони, модел	Типов номер на приставката за каска	Одобрени размери
H200/Balance AC	HP200-2	1	M, L

Заглушаване

f (Hz) ⁷	63	125	250	500	1000	2000	4000	8000
Mf (dB) ⁸	15,5	15,5	20,2	28,0	31,5	35,1	36,7	38,9
Sf (dB) ⁹	4,6	2,2	2,1	2,8	2,0	2,8	3,1	3,5
APV (dB) ¹⁰	10,9	13,3	18,2	25,2	29,6	32,3	33,6	35,4
HML, dB ¹¹	H: 34, M: 28, L: 20							
SNR, dB ¹²	30							
Тегло, g	207,6							

⁷ F = честоти, при които се измерва заглушаването.

⁸ Mf = средна стойност.

⁹ Sf = стандартно отклонение.

¹⁰ APV (Mf-Sf) = предполагаема стойност на защита.

¹¹ H = високочестотна стойност на заглушаване (прогнозно намаляване на нивото на шума за шум, при който LC – LA = –2 dB). M = средночестотна стойност на заглушаване (прогнозно намаляване на нивото на шума за шум, при който LC – LA = +2 dB). L = нискочестотна стойност на заглушаване (прогнозно намаляване на нивото на шума за шум, при който LC – LA = +10 dB).

¹² SNR = единична номинална стойност (стойността, която се изважда от измереното C-претеглено ниво на звуково налягане, LC, за да се оцени ефективното A-претеглено звуково ниво вътре в ухото).

Материали за средства за защита на слуха

Част	Материал	Част	Материал
Чашки	ABS	Адаптер	РА
Пяна за заглушаване	PU	Държач	РА
Уплътнителни пръстени	ABS, PVC	Капак на пружината	PP
Опорно рамо на чашката	РА		

Sadržaj

Uvod.....	18	Održavanje.....	21
Sigurnost.....	19	Transport, skladištenje i odbacivanje.....	21
Sastavljanje.....	20	Usklađenost s propisima i odobrenja.....	22
Rukovanje.....	21	Tehnički podaci.....	22

Uvod

Opis proizvoda

Ovi proizvodi predstavljaju stavke lične zaštitne opreme (PPE).

Kaciga je konstruirana na način da apsorbira i rasporedi udarce objekata koji mogu pasti na školjku kacige i probiti je. Nije proizvedena da spriječi probijanje s bočnih strana, ali štiti površine od slabijih udaraca.

Štitnici za uši su predviđeni za zaštitu od štetne buke.

Mrežasti viziri štite lice od piljevine koja se stvara prilikom korištenja motorne pile, ali ne mogu zamijeniti zaštitne naočale.

Simboli i oznake

Kaciga

Simbol/oznaka:	Objašnjenje:
H200/Balance AC	Upućivanje na model.
EN 397:2012	Relevantni evropski standardni broj.
	Označava da je proizvod usklađen s Uredbom o ličnoj zaštitnoj opremi 2016/425.
0402	Prijavljeno tijelo za CE oznaku
	Označava da je proizvod usklađen s tehničkim propisima Evroazijske carinske unije.
	Označava da je proizvod usklađen s tehničkim propisima Ukrajine.
-30 °C	Odobreno za korištenje na niskoj temperaturi.
MM	Testirano za prskanje rastopljenog metala, aluminijuma i željeza.
Veličina 54-61	Veličina kacige.
MM/GGGG	Datum proizvodnje, mjesec/godina.
440VAC	Testirano za struju curenja, električnu izolaciju.



Simbol/oznaka:	Objašnjenje:
	Zaštitni znak proizvođača.

Mrežasti vizir

Simbol/oznaka:	Objašnjenje:
V-61, V-MM20, V-NM20	Upućivanje na model.
EN 1731:2006	Relevantni evropski standardni broj.
	Označava da je proizvod usklađen s Uredbom o ličnoj zaštitnoj opremi 2016/425.
	Označava da je proizvod usklađen s tehničkim propisima Evroazijske carinske unije.
	Označava da je proizvod usklađen s tehničkim propisima Ukrajine.
S	Povećana mehanička snaga (može izdržati udarac čelične kugle prečnika 22 mm pri brzini od 5,1 m/ s.).
MM/GGGG	Datum proizvodnje, mjesec/godina.
	Zaštitni znak proizvođača.

Štitnici za uši

Simbol/oznaka:	Objašnjenje:
HP200-2	Upućivanje na model.
EN 352-3:2020	Relevantni evropski standardni broj.
	Označava da je proizvod usklađen s Uredbom o ličnoj zaštitnoj opremi 2016/425.

Simbol/oznaka:	Objašnjenje:
2797	Prijavljeno tijelo za CE oznaku.
 TP TC 019/2011	Označava da je proizvod usklađen s tehničkim propisima Evroazijske carinske unije.
	Označava da je proizvod usklađen s tehničkim propisima Ukrajine.

Simbol/oznaka:	Objašnjenje:
MM/GGGG	Datum proizvodnje, mjesec/godina.
	Zaštitni znak proizvođača.

Sigurnost

Definicije sigurnosti

Upozorenja, pozivi na oprez i napomene se koriste za isticanje naročito važnih dijelova priručnika.



UPOZORENJE: Koriste se ukoliko postoji opasnost od povrede ili smrti rukovaoca ili osoba u blizini ako se uputstva iz priručnika ne poštuju.



OPREZ: Koriste se ukoliko postoji opasnost od oštećenja proizvoda, drugih materijala ili neposrednog okruženja ako se uputstva iz priručnika ne poštuju.

Napomena: Koriste se za pružanje više informacija koje su neophodne u datoj situaciji.

Opća sigurnost



UPOZORENJE: Prije upotrebe proizvoda pročitajte upozorenja u nastavku.

- Zaštitnu opremu treba koristiti isključivo u propisane svrhe. Zatražite savjet od distributera u slučaju da niste sigurni koju vrstu zaštitne opreme treba koristiti za određenu primjenu.
- Koristite ovaj priručnik i čuvajte ga.
- Da bi se ostvarile optimalna udobnost i funkcija, obavezno odaberite odgovarajući proizvod za datu upotrebu.
- Prije upotrebe provjerite znate li kako se koristi proizvod.
- Obratite se serviseru ako na proizvodu ima oštećenja.
- Provjerite je li zaštitna oprema propisno sastavljena, montirana i je li održavana u skladu s uputama proizvođača.
- Nemojte mijenjati ili uklanjati dijelove na proizvodu. Vršite samo one izmjene koje su navedene u ovom priručniku za upotrebu.

- Stanje zaštitne opreme treba redovito provjeravati. Oštećenu opremu treba odmah zamijeniti.
- Koristite samo originalne Husqvarna rezervne dijelove.

Sigurnosne upute za kacigu

- Ne izlažite kacigu bojama, otapalima, ljepilu i ne liježite na nju samoljepljive naljepnice, osim ako to nije dozvoljeno od strane proizvođača. Svi ti postupci mogu umanjiti zaštitne funkcije kacige.
- Izbjegavajte kontakt s električnim žicama.
- Već pri prvim znakovima trošenja, udaraca, oštećenja ili starenja materijala treba zamijeniti školjku ili zatezne remene kako bi se osigurala maksimalna zaštitna svojstva kacige. Redovito kontrolirajte kacigu!
- Ako utvrdite znakove oštećenja na zaštitnoj kacigi, npr. napuknuća ili ogrebotine koje mogu umanjiti njena zaštitna svojstva, odložite je u otpad.
- Kacigu nemojte koristiti duže od 5 godina od datuma proizvodnje navedenog na pakovanju.
- Nemojte koristiti kacigu ako je bila uključena u nezgodu ili incident, čak i ako nisu vidljivi znakovi oštećenja.

Sigurnosne upute za mrežasti vizir



UPOZORENJE: Mrežasti vizir ne služi kao zamjena za zaštitne naočale. Zaštitite oči zaštitnim naočalama ili sigurnosnim naočalama koje ispunjavaju zahtjeve standarda EN 166.



UPOZORENJE: U slučaju da za vizir i držače ne vrijede isti uslovi primjene, primjenjuju se slabije radne karakteristike za svu zaštitnu opremu.



UPOZORENJE: Viziri s oznakom S ne smiju se koristiti ako postoji potencijalni rizik od tvrdih ili oštrih letećih čestica.

- Mrežasti viziri štite lice od piljevine koja se stvara prilikom korištenja motorne pile, ali ne mogu zamijeniti zaštitne naočale.
- Mrežasti viziri ne pružaju zaštitu od prskanja rastopljenog metala, vrućih objekata, prskanja tekućina, infracrvenog ili ultraljubičastog zračenja ili rizika kod rada s električnom energijom.
- Vodite računa o tome da materijali koji mogu doći u dodir s kožom korisnika mogu uzrokovati alergijske reakcije kod veoma osjetljivih osoba.
- Vizir nemojte koristiti duže od 3 godine od datuma proizvodnje navedenog na pakovanju.
- Štitnici za uši moraju se nositi prilikom svakog boravka u bučnim okruženjima.
- Budite oprezniji i pratite signale upozorenja kad koristite proizvod. Kad koristite proizvod, može biti teže razaznati buku signala upozorenja.
- Proizvod koristite samo u rasponu temperatura od -20 °C do +55 °C. Ako proizvod koristite na drugim temperaturama, može doći do oštećenja mehaničkih dijelova.
- Pazite da proizvod ne bude izložen mehaničkim udarima tokom transportiranja i korištenja.
- Nemojte držati proizvod na temperaturama iznad + 55 °C, npr. na upravljačkoj ploči. Nemojte skladištiti proizvod na temperaturama manjim od -20 °C.
- Postavljanje higijenskih poklopaca na jastučice može utjecati na akustičke performanse štitnika za uši. Uvijek koristite originalni pribor.
- Korisnik mora osigurati da se štitnici za uši koriste, podešavaju i održavaju u skladu s korisničkim priručnikom.
- Ne gurajte verziju štitnika za uši za postavljanje na kacigu prema školjki kacige. Ako to radite, mogu nastati pukotine duž bočne stranice zaštitne kacige. (Sl. 1)
- Štitnik za uši nemojte koristiti duže od 10 godina od datuma proizvodnje navedenog na pakovanju.

Sigurnosne upute za zaštitu sluha

- Prigušivanje buke koje se ostvaruje primjenom proizvoda bit će bitno smanjeno ako ne slijedite upute u priručniku za upotrebu.
- Štitnici za uši, a posebno jastučići, mogu se vremenom istrošiti i potrebno je redovno pregledavati ima li na njima oštećenja kao što su pukotine i curenja.
- Ovom proizvodu mogu naškoditi određene hemijske supstance. Dodatne informacije možete dobiti od proizvođača. Proizvod držite dalje od agresivnih supstanci i redovno ga čistite. Koristite krpu navlaženu vodom i sapunom. Proizvod nemojte prati i potapati u vodu.

Sastavljanje

Uvod



UPOZORENJE: Prije postavljanja proizvoda pomjerite kosu ustranu. Prije korištenja proizvoda provjerite jesu li vam zaptivni prstenovi čvrsto pripijeni uz glavu i oko ušiju.



UPOZORENJE: Kacigu treba namjestiti prema glavi korisnika kako bi pružala maksimalnu zaštitu.

Podešavanje zaštitne kacige

1. Podesite prilagodljivu traku za glavu tako da bude čvrsto stegnuta oko glave operatera. (Sl. 2)
2. Ako je potrebno, postavite zatezni remen na odgovarajuću visinu. Zatezni remen se može podesiti na 2 različite visine na prednjem i stražnjem dijelu kacige. (Sl. 3)
3. Provjerite je li svih 6 poveznih tačaka na zateznom remenu pravilno instalirano.

Pričvršćivanje štitnika za uši na zaštitnu kacigu

1. Pomjerite štitnike za uši na najniži položaj.

2. Podižite štitnike za uši prema gore dok se ne zaključaju u položaj pripravnosti. (Sl. 4)
3. Umetnite dodatak za zaštitnu kacigu u utor na kacigi. (Sl. 5)

Napomena: Provjerite jesu li štitnici za uši namijenjeni za desnu ili lijevu stranu kacige. Desna i lijeva strana imaju oznake "R" za desno i "L" za lijevo. Štitnici za uši bez oznake mogu se koristiti na lijevoj ili desnoj strani kacige.

Pričvršćivanje mrežastog vizira na zaštitnu kacigu

1. Pričvrstite vizir na povezne tačke na držaču vizira. (Sl. 6)
2. Povežite vizir naspram ivice držača vizira. (Sl. 7)
3. Gurnite uglove na viziru oko držača vizira. (Sl. 8)
4. Gurnite ručice držača vizira u pravilan položaj u utorima na štitnicima za uši. (Sl. 9)
5. Ako je potrebno, podmažite mehanizam za okretanje. (Sl. 10)

Postavljanje štitnika od sunca na vizir

1. Gurnite štitnik od sunca na gornji dio držača vizira. (Sl. 11)

Pričvrščivanje štitnika za vrat na zaštitnu kacigu

1. Pričvrstite štitnik za vrat na povezne tačke na stražnjem dijelu kacige. (Sl. 12)

Rukovanje

Uvod



UPOZORENJE: Prije rada s proizvodom, morate s razumijevanjem pročitati poglavlje o sigurnosti.

Postavljanje štitnika za uši u radni položaj

1. Stavite kacigu na glavu.
2. Podesite štitnike za uši tako da vam stoje čvrsto preko ušiju i na glavi. (Sl. 13)

Postavljanje štitnika za uši u položaj pripravnosti

- Podižite štitnike za uši prema gore dok se ne zaključaju u položaj pripravnosti. (Sl. 14)

Postavljanje štitnika za uši u položaj za transport

1. Postavite štitnike za uši u položaj pripravnosti.
2. Okrećite štitnike za uši unatrag duž bočne stranice zaštitne kacige dok se ne zaključaju u položaju za transport. (Sl. 15)

Postavljanje vizira u radni položaj

1. Provjerite je li vizir čist i neoštećen.
2. Spustite vizir do kraja. (Sl. 16)

Postavljanje vizira u položaj pripravnosti

1. Podižite vizir dok se ne začuje klik i vizir će ostati u podignutom položaju. (Sl. 17)

Održavanje

Održavanje proizvoda



OPREZ: Ne ispirite proizvod i ne uranjajte ga u vodu.



OPREZ: Sprejevi, tekućine i ostala sredstva za čišćenje koja sadrže otapala i/ili alkohol mogu umanjiti zaštitna svojstva kacige.

1. Redovno čistite proizvod. Koristite krpu navlaženu vodom i blagim sapunom.

2. Prije svakog korištenja provjerite stanje zaptivnih prstenova i pjenastih gumenih umetaka.
3. Zaptivne prstenove i pjenaste gumene umetke mijenjajte svakih 6 mjeseci ili češće ako je potrebno. Prilikom sklapanja pazite da ispušćeni dio na zaptivnom prstenu bude okrenut prema dolje. Koristite originalne rezervne dijelove. Broj artikla: 505 66 53-26. (Sl. 18)

Napomena: Ako su štitnici za uši mokri iznutra, ostavite ih da se osuše u položaju za transport.

Transport, skladištenje i odbacivanje

Transport i skladištenje

- Postavite štitnike za uši u radni položaj. Pogledajte *Postavljanje štitnika za uši u radni položaj na strani 21*.
- Provjerite da zaptivni prstenovi na zaštiti sluha nisu stisnuti.
- Proizvod držite u suhom i čistom prostoru s odgovarajućom temperaturom.
- Tokom skladištenja proizvod ne stavljajte na sunce.
- Tokom transporta proizvod stavite na sigurno mjesto i pazite bude zaštićen od hemijskih i/ili fizičkih oštećenja.

Odlaganje

- Poštujte zakone date države.
- Koristite lokalni sistem za recikliranje.

Odlaganje kacige

Kaciga se mora zamijeniti 5 godina nakon datuma proizvodnje i 3 godine nakon prve upotrebe.

Odlaganje vizira

Zamijenite vizir ako na njemu ima znakova oštećenja kao što ogrebotine ili napuknuća. Sunčeva svjetlost

može dovesti do ubrzanog starenja plastičnog materijala vizira.

Odlaganje zaštite sluha

Redovno provjeravajte ima li na štitnicima za uši pukotina i curenja. Zamijenite istrošene i oštećene dijelove.

Usklađenost s propisima i odobrenja

Kompanija Husqvarna AB ovime izjavljuje da proizvodi zadovoljavaju osnovne zahtjeve u pogledu zdravlja i sigurnosti navedene u Dodatku II Uredbe 2016/425 o ličnoj zaštitnoj opremi.

Cjeloviti tekst EU izjave o usklađenosti (DoC) može se pronaći na www.husqvarna.com. Pretražite proizvod.

Odgovorni proizvođač: Husqvarna AB, SE-561 82 Huskvarna, Švedska, tel.: +46-36-146500.

Kaciga

Zaštitna kaciga je testirana i odobrena u skladu sa standardom EN 397:2012+A1:2012 – Industrijske zaštitne kacige, uz odobrenje za korištenje na niskim temperaturama od -30°C.

Proizvod je klasificiran kao kategorija III nakon usklađivanja s internom proizvodnom kontrolom i nadziranim provjerama proizvoda u nasumičnim intervalima (modul C2) navedenim u Dodatku VII Propisa 2016/425.

Odobrenje CE izvršio je RISE – Research Institutes of Sweden (Istraživački instituti Švedske) (prijavljeno tijelo br. 0402), Box 857, 501 15 Borås, Švedska.

Štitnici za uši

Štitnici za uši su testirani i odobreni u skladu sa standardom EN 352-3:2020 – Štitnici za uši koji se montiraju na kacigu za industrijsku sigurnost.

Proizvod je klasificiran kao kategorija III nakon usklađivanja s osiguravanjem kvaliteta proizvodnog procesa (modul D) navedenog u Dodatku VIII Propisa 2016/425.

Odobrenje CE izvršila je kompanija BSI Group The Netherlands B.V. (prijavljeno tijelo br. 2797), John M. Keynesplein 9, 1066 EP Amsterdam, Nizozemska.

Mrežasti vizir

Viziri i držači su testirani i odobreni u skladu sa standardom EN 1731:2006 – Lična zaštitna oprema za oči – Štitnik za lice.

Odobrenje CE izvršila je kompanija BSI Group The Netherlands B.V. (prijavljeno tijelo br. 2797), John M. Keynesplein 9, 1066 EP Amsterdam, Nizozemska.

Tehnički podaci

Odobrene kombinacije kaciga

Model kacige	Model zaštite sluha	Broj tipa dodatka za zaštitnu kacigu	Odobrene dimenzije
H200/Balance AC	HP200-2	1	M, L

Prigušenje

$f(H_z)^{13}$	63	125	250	500	1000	2000	4000	8000
Mf (dB) ¹⁴	15,5	15,5	20,2	28,0	31,5	35,1	36,7	38,9
Sf (dB) ¹⁵	4,6	2,2	2,1	2,8	2,0	2,8	3,1	3,5

¹³ F = Frekvencije na kojim se mjeri prigušenje.

¹⁴ Mf = Srednja vrijednost.

¹⁵ Sf = Standardno odstupanje.

APV (dB) ¹⁶	10,9	13,3	18,2	25,2	29,6	32,3	33,6	35,4
HML, dB ¹⁷	H: 34, M: 28, L: 20							
SNR, dB ¹⁸	30							
Težina, g	207,6							

Materijali za štitnike za uši

Dio	Materijal	Dio	Materijal
Čašice	ABS	Adapter	PA
Pjena za prigušenje	Poliuretan	Držač	PA
Zaptivni prstenovi	ABS, PVC	Poklopac opruge	PP
Noseća poluga čaše	PA		

¹⁶ APV (Mf-Sf) = Pretpostavljena vrijednost zaštite.

¹⁷ H = Vrijednost prigušenja na visokoj frekvenciji (predviđeno smanjenje nivoa buke za buku kad je LC-LA = -2 dB). M = Vrijednost prigušenja na srednjoj frekvenciji (predviđeno smanjenje nivoa buke za buku kad je LC-LA = +2 dB). L = Vrijednost prigušenja na niskoj frekvenciji (predviđeno smanjenje nivoa buke za buku kad je LC-LA = +10 dB).

¹⁸ SNR = jednobrojna vrijednost prigušenja (vrijednost koja se oduzima od izmjenog nivoa C-ponderiranog zvučnog pritiska, LC, radi procjenjivanja efektivnog A-ponderiranog nivoa zvuka unutar uha).

Obsah

Úvod.....	24	Údržba.....	27
Bezpečnost.....	25	Přeprava, skladování a likvidace.....	27
Montáž.....	26	Předpisy a schválení.....	28
Provoz.....	27	Technické údaje.....	28

Úvod

Popis výrobku

Tyto výrobky jsou osobní ochranné prostředky (OOP).



Přilba je konstruována tak, aby tlumila nárazy a rozkládala sílu působící po nárazu padajících předmětů, které do přilby narazí nebo proniknou skořepinou shora. Není uzpůsobena pro ochranu proti úderům ze strany, ale poskytuje určitou ochranu proti menším nárazům do těchto částí přilby.

Ochrana sluchu je určena k ochraně před škodlivým hlukem.

Síťové štíty chrání obličej před pilinami, které odlétávají od pilového řetězu, ale nenahrazují ochranné brýle.





Symbolsy a označení

Přilba

Symbol/označení:	Vysvětlení:
H200/Balance AC	Označení modelu.
EN 397:2012	Číslo příslušné evropské normy.
	Označuje, že výrobek je v souladu s požadavky nařízení o OOP 2016/425.
0402	Oznámený subjekt pro certifikaci CE
 TP TC 019/2011	Označuje, že výrobek splňuje technické předpisy Eurasijské celní unie.
	Označuje, že výrobek splňuje technické předpisy Ukrajiny.
-30 °C	Schváleno pro použití při nízkých teplotách.
MM	Testováno postříkáním roztaveným kovem, hliníkem a železem.
Velikost 54-61	Velikost přilby.
MM/RRRR	Datum výroby, měsíc/rok.



Symbol/označení:	Vysvětlení:
440Vac	Testováno na svodový proud, elektrická izolace.
	Ochranná známka výrobce.



Síťový štít

Symbol/označení:	Vysvětlení:
V-61, V-MM20, V-NM20	Označení modelu.
EN 1731:2006	Číslo příslušné evropské normy.
	Označuje, že výrobek je v souladu s požadavky nařízení o OOP 2016/425.
 TP TC 019/2011	Označuje, že výrobek splňuje technické předpisy Eurasijské celní unie.
	Označuje, že výrobek splňuje technické předpisy Ukrajiny.
S	Zvýšená mechanická pevnost (výrobek vydrží náraz 22mm ocelovou kuličkou pohybující se rychlostí 5,1 m/s.)
MM/RRRR	Datum výroby, měsíc/rok.
	Ochranná známka výrobce.

Ochrana sluchu

Symbol/označení:	Vysvětlení:
HP200-2	Označení modelu.

Symbol/označení:	Vysvětlení:
EN 352-3:2020	Číslo příslušné evropské normy.
	Označuje, že výrobek je v souladu s požadavky nařízení o OOP 2016/425.
2797	Oznámený subjekt pro certifikaci CE.
 TP TC 019/2011	Označuje, že výrobek splňuje technické předpisy Eurasijské celní unie.

Symbol/označení:	Vysvětlení:
	Označuje, že výrobek splňuje technické předpisy Ukrajiny.
MM/RRRR	Datum výroby, měsíc/rok.
	Ochranná známka výrobce.

Bezpečnost

Definice týkající se bezpečnosti

Varování, upozornění a poznámky slouží jako upozornění na specifické důležité části návodu.



VÝSTRAHA: Používá se v případě nebezpečí úrazu nebo usmrcení obsluhy nebo okolních osob, pokud nejsou dodrženy pokyny uvedené v této příručce.



VAROVÁNÍ: Používá se v případě nebezpečí poškození výrobku, dalších materiálů či škod na majetku v blízkém okolí, pokud nejsou dodrženy pokyny uvedené v této příručce.

Povšimněte si: Používá se k poskytnutí dalších informací, které jsou nezbytné v dané situaci.

Obecná bezpečnost



VÝSTRAHA: Před použitím výrobku si přečtěte následující varování.

- Používejte ochranné vybavení pouze k určenému účelu. Pokud si nejste jisti, jaké ochranné vybavení k dané činnosti potřebujete, obraťte se na svého prodejce.
- Jednejte podle nich a uchovejte si je.
- V zájmu optimálního pohodlí a fungování zkontrolujte, zda jste si vybrali vhodný výrobek pro své účely.
- Před použitím je nutné vědět, jak s výrobkem zacházet.
- V případě poškození výrobku se obraťte na servisního prodejce.
- Ochranné vybavení musí být vždy správně sestaveno, přizpůsobeno a udržováno podle pokynů výrobce.

- Nevyměňujte ani neodstraňujte díly výrobku. Provádějte pouze změny uvedené v tomto návodu k používání.
- Stav ochranného vybavení pravidelně kontrolujte. Poškozené vybavení je vždy potřeba vyměnit.
- Používejte pouze originální náhradní díly Husqvarna.

Bezpečnostní pokyny pro použití přilby

- Na přilbu nenanášejte barvy, ředidla, lepidla nebo samolepicí štítky s výjimkou případů specifikovaných výrobcem. Mohlo by dojít ke zhoršení ochranných vlastností přilby.
- Zabraňte kontaktu s elektrickými vodiči.
- Při prvních známkách opotřebení, otlučení, poškození nebo stárnutí materiálu je potřeba vyměnit skořepinu přilby nebo závěs, aby byly zaručeny ochranné vlastnosti přilby. Přilbu pravidelně kontrolujte!
- Ochrannou přilbu vykazující známky poškození, např. trhliny nebo škrábance, snižující její ochranné vlastnosti, je potřeba zlikvidovat.
- Přilbu nepoužívejte déle než 5 let od data výroby uvedeného na výrobku.
- Nepoužívejte přilbu, pokud ji měl uživatel nasazenou během nehody či havárie, i když přilba samotná nevykazuje žádné vizuální známky poškození.

Bezpečnostní pokyny pro síťový štít



VÝSTRAHA: Síťový štít nenahrazuje ochranné brýle. Chraňte oči ochrannými brýlemi, které splňují požadavky normy EN 166.



VÝSTRAHA: Pokud štíty a držáky nemají stejné podmínky použití, pro celé ochranné prostředky platí nižší parametry.



VÝSTRAHA: Štíty označené písmenem „S“ by se neměly používat, pokud existuje riziko zasažení tvrdými nebo ostrými odletujícími částicemi.

- Síťové štíty chrání obličej před pilinami, které odlétávají od pilového řetězu, ale nenahrazují ochranné brýle.
- Síťové štíty neposkytují ochranu proti roztavenému kovu, horkým objektům, postřikání kapalinou, infračervenému nebo ultrafialovému záření nebo nebezpečí zasažení elektrickým proudem.
- Materiály, které mohou přijít do kontaktu s pokožkou uživatele, mohou zvláště u citlivých osob vyvolat alergické reakce.
- Štít nepoužívejte déle než 3 roky od data výroby uvedeného na výrobku.

Bezpečnostní pokyny pro ochranu sluchu

- Tlumení hluku, které výrobek zajišťuje, může být výrazně omezeno, pokud nebudete postupovat podle pokynů v tomto návodu k používání.
- Chrániče sluchu, zejména pak polštářky, se používáním opotřebovávají a je třeba je pravidelně kontrolovat, jestli například nejsou popraskané nebo netěsní.
- Výrobek může být negativně ovlivněn působením některých chemikálií. Další informace získáte od výrobce. Výrobek nesmí být vystaven agresivním

látkám a je třeba jej pravidelně čistit. Použijte hadřík s vodou a mýdlem. Výrobek neoplachujte ani plně neponořujte do vody.

- Uživatel by měl v hlučném prostředí vždy používat chrániče sluchu.
- Při používání výrobku buďte opatrní a sledujte výstražné signály. Hluk výstražných signálů se může při používání výrobku snížit.
- Používejte výrobek pouze v teplotním rozmezí $-20\text{ }^{\circ}\text{C}$ až $+55\text{ }^{\circ}\text{C}$. Pokud jej budete používat v jiných teplotách, může dojít k poškození mechanických součástí.
- Během přepravy a používání je třeba zajistit, aby se výrobek během přepravy a používání neotloukl.
- Neuchovávejte výrobek při teplotách nad $55\text{ }^{\circ}\text{C}$, například na palubní desce. Neuchovávejte výrobek při teplotách nižších než $-20\text{ }^{\circ}\text{C}$.
- Nasazením hygienických návléků na polštářky se mohou zhoršit akustické vlastnosti chráničů sluchu. Vždy používejte originální příslušenství.
- Uživatel musí zajistit, aby chrániče sluchu byly nasazeny, seřizeny a udržovány podle tohoto návodu k používání.
- Netlačte na verzi těchto chráničů sluchu určenou pro připevnění k přilbě proti skořepině přilby. Pokud to uděláte, mohou vzniknout praskliny na straně přilby. (Obr. 1)
- Chrániče sluchu nepoužívejte déle než 10 let od data výroby uvedeného na výrobku.

Montáž

Úvod



VÝSTRAHA: Před sestavou výrobku si odhrňte vlasy. Než začnete výrobek používat, zkontrolujte, zda těsnící kroužky pevně přiléhají k hlavě a kolem uší.



VÝSTRAHA: Aby přilba poskytovala ochranu, musí se přizpůsobit hlavě uživatele.

Úprava ochranné přilby

1. Nasadte nastavitelný náhlavní oblouk tak, aby těsně přilhal k hlavě. (Obr. 2)
2. V případě potřeby nastavte zavěšení do správné výšky. Zavěšení lze nastavit na 2 různé výšky v přední a zadní části přilby. (Obr. 3)
3. Zkontrolujte, zda je správně nainstalováno všech 6 přípojných bodů na zavěšení.

Montáž chráničů sluchu na přilbu

1. Nastavte chrániče sluchu do nejnižší polohy.

2. Vyklápějte chrániče sluchu směrem ven a nahoru, dokud nezaklapnou v pohotovostní poloze. (Obr. 4)
3. Vložte nástavec přilby do výřezu na přilbě. (Obr. 5)

Povšimněte si: Určete, zda jsou chrániče sluchu určeny pro pravou nebo levou stranu přilby. Mají označení „R“ pro pravou a „L“ pro levou stranu. Chrániče sluchu bez označení lze používat na levé nebo pravé straně přilby.

Připevnění síťového štítu k přilbě

1. Připevněte štít k přípojným bodům na držáku štítu. (Obr. 6)
2. Připevněte štít proti okrajům držáku štítu. (Obr. 7)
3. Zatláče rohy štítu kolem držáku štítu. (Obr. 8)
4. Zatláče ramena držáku štítu do správné polohy v drážkách na chráničích sluchu. (Obr. 9)
5. V případě potřeby promažte otočný mechanismus. (Obr. 10)

Upevnění sluneční clony na štít

1. Zatláče sluneční clonu do horní části držáku štítu. (Obr. 11)

Přípevnění ochrany krku k přílbě

1. Přípevněte ochranu krku k přípojným bodům v zadní části přílby. (Obr. 12)

Provoz

Úvod



VÝSTRAHA: Před používáním produktu je třeba, abyste si přečetli a porozuměli kapitole o bezpečnosti.

Nastavení chráničů sluchu do provozní polohy

1. Nasaďte si přílbu na hlavu.
2. Upravte chrániče tak, aby pevně přiléhaly k uším a hlavě. (Obr. 13)

Nastavení chráničů sluchu do pohotovostní polohy

- Vyklopějte chrániče sluchu směrem ven a nahoru, dokud nezaklapnou v pohotovostní poloze. (Obr. 14)

Nastavení chráničů sluchu do skladovací polohy

1. Nastavte chrániče sluchu do pohotovostní polohy.
2. Otáčejte chrániče sluchu dozadu podél strany přílby, dokud nezapadnou do skladovací polohy. (Obr. 15)

Nastavení štítu do provozní polohy

1. Přesvědčte se, zda je štít čistý a nepoškozený.
2. Sklopte štít do koncové polohy. (Obr. 16)

Nastavení štítu do pohotovostní polohy

1. Zvedněte štít, dokud neuslyšíte cvaknutí. Štít zůstane ve vzpřímené poloze. (Obr. 17)

Údržba

Údržba výrobku



VAROVÁNÍ: Výrobek neoplachujte ani plně neponořujte do vody.



VAROVÁNÍ: Spreje, kapaliny nebo čisticí prostředky obsahující rozpouštědla nebo alkohol mohou zhoršit ochranné vlastnosti.

1. Výrobek pravidelně čistěte. Použijte hadřík s vodou a jemným mýdlem.

2. Před každým použitím zkontrolujte stav těsnících kroužků a pěnových pryžových vložek.
3. Těsnící kroužky a pěnové pryžové vložky vyměňujte jednou za 6 měsíců nebo častěji, pokud to je nutné. Během montáže zkontrolujte, zda vyboulení těsnícího kroužku směřuje dolů. Používejte pouze originální náhradní díly. Objednací číslo: 505 66 53-26. (Obr. 18)

Povšimněte si: Pokud jsou chrániče sluchu na vnitřní straně vlhké, nechte je uschnout ve skladovací poloze.

Přeprava, skladování a likvidace

Přeprava a skladování

- Nasaďte si chrániče sluchu do provozní polohy. Další informace naleznete v části *Nastavení chráničů sluchu do provozní polohy na strani 27*.
- Zkontrolujte, zda nejsou těsnící kroužky na ochraně sluchu stlačené.
- Uchovávejte výrobek na suchém a čistém místě s vhodnou teplotou.
- Nevystavujte výrobek slunečnímu světlu během skladování.
- Během přepravy výrobek uložte na bezpečné místo a zajistěte, aby byl chráněn před chemickým a fyzickým poškozením.

Likvidace

- Dodržujte státní předpisy.
- Použijte místní recyklační systém.

Likvidace přílby

Přílbu je nutné vyměnit 5 let po datu výroby a 3 roky po prvním použití.

Likvidace štítu

Štít vyměňte, pokud vykazuje známky poškození, jako jsou škrábance nebo praskliny. Sluneční světlo může způsobit rychlejší stárnutí plastového materiálu štítu.

Likvidace ochrany sluchu

Pravidelně kontrolujte chrániče sluchu, zda nejsou popraskané nebo netěsní. Vyměňte opotřebované a poškozené součásti.

Předpisy a schválení

Společnost Husqvarna AB tímto prohlašuje, že výrobky splňují základní požadavky na ochranu zdraví a bezpečnost uvedené v příloze II nařízení 2016/425 o osobních ochranných prostředcích.

Celé znění Prohlášení o shodě EU naleznete na webu www.husqvarna.com, kde vyhledejte příslušný výrobek.

Odpovědný výrobce: Husqvarna AB, SE-561 82 Huskvarna, Švédsko, tel.: +46-36-146500.

Přilba

Ochranná přilba je testována a schválena pro použití v nízkých teplotách (-30 °C) v souladu s normou EN 397:2012+A1:2012 – Průmyslové ochranné přilby.

Výrobek je klasifikován jako kategorie III po splnění požadavků vnitřní kontroly výroby a kontroly výrobků pod dohledem v namátkových intervalech (modul C2) stanovených v příloze VII nařízení 2016/425.

Certifikaci CE provedla společnost RISE – Research Institutes of Sweden (oznámený subjekt č. 0402), Box 857, 501 15 Borås, Švédsko.

Ochrana sluchu

Ochrana sluchu byla testována a schválena v souladu s normou EN 352-3:2020 – Mušlové chrániče sluchu na průmyslovou ochrannou přilbu.

Výrobek je klasifikován jako kategorie III po splnění požadavků na zajištění kvality výrobního procesu (modul D) uvedených v příloze VIII nařízení 2016/425.

Certifikaci CE provedla společnost BSI Group The Netherlands B.V. (oznámený subjekt č. 2797), John M. Keynesplein 9, 1066 EP Amsterdam, Nizozemsko.

Sítový štít

Štíty a držáky jsou testovány a schváleny v souladu s normou EN 1731:2006 – Osobní prostředky k ochraně očí – Prostředky z pletiva k ochraně očí a obličejů.

Certifikaci CE provedla společnost BSI Group The Netherlands B.V. (oznámený subjekt č. 2797), John M. Keynesplein 9, 1066 EP Amsterdam, Nizozemsko.

Technické údaje

Schválené kombinace přilby

Model přilby	Model s ochranou sluchu	Číslo typu nástavce přilby	Schválené rozměry
H200/Balance AC	HP200-2	1	M, L

Tlumení

$f(Hz)^{19}$	63	125	250	500	1000	2000	4000	8000
$Mf (dB)^{20}$	15,5	15,5	20,2	28,0	31,5	35,1	36,7	38,9
$Sf (dB)^{21}$	4,6	2,2	2,1	2,8	2	2,8	3,1	3,5
$APV (dB)^{22}$	10,9	13,3	18,2	25,2	29,6	32,3	33,6	35,4

¹⁹ F = Frekvence, při kterých se měří tlumení.

²⁰ Mf = Střední hodnota.

²¹ Sf = Standardní odchylka.

²² APV (Mf-Sf) = Předpokládaná hodnota ochrany.

HML, dB ²³	H: 34, M: 28, L: 20
SNR, dB ²⁴	30
Hmotnost, g	207,6

Materiály pro ochranu sluchu

Díl	Materiál	Díl	Materiál
Mušle	ABS	Adaptér	PA
Tlumicí pěna	PU	Držák	PA
Těsnicí kroužky	ABS, PVC	Kryt pružiny	PP
Nosné rameno mušle	PA		

²³ H = hodnota tlumení vysokých frekvencí (předem stanovená úroveň tlumení zvuku, kde LC - LA = -2 dB).
M = hodnota tlumení středních frekvencí (předem stanovená úroveň tlumení zvuku, kde LC - LA = +2 dB).
L = hodnota tlumení nízkých frekvencí (předem stanovená úroveň tlumení zvuku, kde LC - LA = +10 dB).

²⁴ SNR = jednočíselné hodnocení (hodnota odvozená od naměřené hodnoty tlaku zvuku prostředí C, LC, za účelem stanovení odhadované efektivní úrovně zvuku prostředí A uvnitř ucha).

Indhold

Indledning.....	30	Vedligeholdelse.....	33
Sikkerhed.....	31	Transport, opbevaring og bortskaffelse.....	33
Montering.....	32	Overensstemmelse og godkendelser.....	34
Drift.....	33	Tekniske data.....	34

Indledning

Produktbeskrivelse

Disse produkter er personlige værnemidler (PPE).

Hjelmen er konstrueret til at optage slag og fordele slaget fra faldende genstande, som måtte ramme eller trænge igennem hjelmens yderkappe oppefra. Den er ikke konstrueret til at give beskyttelse mod indtrængning fra siderne, men kan yde beskyttelse mod mindre slag på disse overflader.

Høreværnet er designet til at beskytte mod skadelig støj.

Netvisirer beskytter ansigtet imod flyvende savspåner fra savkæden, men de kan ikke erstatte beskyttelses- eller sikkerhedsbriller.

Symboler og mærkninger

Hjelm



Symbol/mærkning:	Forklaring:
H200/Balance AC	Modelreference.
EN 397:2012	Det relevante europæiske standardnummer.
	Angiver, at produktet er i overensstemmelse med PPE-forordning 2016/425.
0402	Bemyndiget organ til CE-certificering
 TP TC 019/2011	Angiver, at produktet er i overensstemmelse med de tekniske forskrifter i Eurasian Customs Union.
	Angiver, at produktet er i overensstemmelse med Ukraines tekniske forskrifter.
-30 °C	Godkendt til brug ved lav temperatur.
MM	Testet for sprøjt af smeltet metal, aluminium og jern.
Størrelse 54-61	Hjelmstørrelse.



Symbol/mærkning:	Forklaring:
MM/ÅÅÅÅ	Fremstillingsdato, måned/år.
440Vac	Testet for lækstrøm, elektrisk isolering.
	Producentens varemærke.

Netvisir

Symbol/mærkning:	Forklaring:
V-61, V-MM20, V-NM20	Modelreference.
EN 1731:2006	Det relevante europæiske standardnummer.
	Angiver, at produktet er i overensstemmelse med PPE-forordning 2016/425.
 TP TC 019/2011	Angiver, at produktet er i overensstemmelse med de tekniske forskrifter i Eurasian Customs Union.
	Angiver, at produktet er i overensstemmelse med Ukraines tekniske forskrifter.
S	Forøget mekanisk styrke (kan modstå en 22 mm stålkugle, der rammer ansigtsværnet med en hastighed på 5,1 m/s).
MM/ÅÅÅÅ	Fremstillingsdato, måned/år.
	Producentens varemærke.

Høreværn

Symbol/mærkning:	Forklaring:
HP200-2	Modelreference.
EN 352-3:2020	Det relevante europæiske standardnummer.
	Angiver, at produktet er i overensstemmelse med PPE-forordning 2016/425.
2797	Bemyndiget organ til CE-certificering.
	Angiver, at produktet er i overensstemmelse med de tekniske forskrifter i Eurasian Customs Union.

Symbol/mærkning:	Forklaring:
	Angiver, at produktet er i overensstemmelse med Ukraines tekniske forskrifter.
MM/ÅÅÅÅ	Fremstillingsdato, måned/år.
	Producentens varemærke.

Sikkerhed

Sikkerhedsdefinitioner

Advarsler, forholdsregler og bemærkninger bruges til at pege på særligt vigtige dele af brugsanvisningen.



ADVARSEL: Bruges, hvis føreren udsætter sig selv eller omkringstående personer for risiko for personskade eller dødsfald ved tilsidesættelse af instruktionerne i brugsanvisningen.



BEMÆRK: Bruges, hvis der er risiko for skader på produktet, andre materialer eller det omgivende område ved tilsidesættelse af instruktionerne i brugsanvisningen.

Bemærk: Bruges til at give yderligere oplysninger, der er nødvendige i en given situation.

Generel sikkerhed



ADVARSEL: Læs følgende advarselsinstruktioner, inden du bruger produktet.

- Beskyttelsesudstyret må kun bruges til de opgaver, som det specifikt er beregnet til. Spørg forhandleren, hvis du er usikker på, hvilken slags beskyttelsesudstyr der kræves til den foreliggende opgave.
- Brug og opbevar disse instruktioner.
- For optimal pasform og funktion skal du sikre, at du har valgt det rigtige produkt.
- Sørg for, at du ved, hvordan du bruger produktet før brug.

- Tal med din serviceforhandler, hvis der er skader på produktet.
- Sørg altid for, at beskyttelsesudstyret er samlet korrekt, og at det bæres og vedligeholdes i overensstemmelse med producentens instruktioner.
- Undgå at ændre eller fjerne dele på produktet. Foretag kun ændringer, der er beskrevet i denne brugervejledning.
- Beskyttelsesudstyrets tilstand skal kontrolleres regelmæssigt. Beskadiget udstyr skal altid udskiftes.
- Brug kun originale Husqvarna reservedele.

Sikkerhedsinstruktioner for hjelm

- Hjelmen må ikke udsættes for maling, opløsningsmidler, klæbemidler eller selvklæbende mærkater ud over det, som producenten har foreskrevet. Dette kan forringe hjelmens beskyttende egenskaber.
- Undgå kontakt med elektriske ledninger.
- Ved første tegn på slitage, slag, skader eller ældning af materialet skal hjelmens kappe eller ophængning udskiftes, så det sikres, at hjelmens beskyttende egenskaber er tilstrækkelige. Kontrollér regelmæssigt!
- En beskytteshjelm, der viser tegn på beskadigelse, dvs. revner eller ridser, som kan forringe hjelmens beskyttende egenskaber, skal bortskaffes.
- Brug aldrig hjelmen længere end 5 år fra fremstillingsdatoen, som er angivet på produktet.
- Brug ikke hjelmen, hvis den har været impliceret i en ulykke eller et uheld, også selv om den ikke har synlige skader.

Sikkerhedsanvisninger for netvisir



ADVARSEL: Et netvisir kan ikke erstatte beskyttelses- eller sikkerhedsbriller. Beskyt dine øjne med godkendte beskyttelsesbriller eller sikkerhedsbriller, som er i overensstemmelse med standarden EN 166.



ADVARSEL: Hvis visirer og holdere ikke har samme anvendelsesvilkår, skal det laveste effektivitetsniveau betragtes som gældende for beskyttelsesudstyret samlet set.



ADVARSEL: Visirer mærket med S må ikke bruges, hvis der kan forventes risiko for hårde eller spidse flyvende partikler.

- Netvisirer beskytter ansigtet imod flyvende savspåner fra savkæden, men de kan ikke erstatte beskyttelses- eller sikkerhedsbriller.
- Visirer yder ikke beskyttelse mod stænk fra smeltet metal, varme genstande, infrarød eller violet stråling, væskesprøjt eller elektriske risici.
- Vær opmærksom på, at materialer, der kan komme i kontakt med brugerens hud, kan forårsage allergiske reaktioner hos særligt følsomme personer.
- Brug aldrig visiret længere end 3 år fra fremstillingsdatoen, som er angivet på produktet.

Sikkerhedsanvisninger for høreværn

- Støjdæmpningen af produktet vil falde drastisk, hvis du ikke følger instruktionerne i denne brugsanvisning.

- Høreværn, og især puder, kan forringes, efterhånden som de bruges, og de bør hyppigt kontrolleres for f.eks. revnedannelse og lækage.
- Dette produkt kan blive påvirket negativt af visse kemiske stoffer. Der skal indhentes yderligere oplysninger fra producenten. Kom ikke i nærheden af aggressive stoffer, og rengør produktet regelmæssigt. Brug en klud med vand og sæbe. Må ikke vaskes eller nedsænkes i vand.
- Brugeren skal sikre, at øremufferne altid bæres i støjende omgivelser.
- Vær særligt forsigtig, og lyt efter advarselssignaler, når du bruger produktet. Støjen fra advarselssignaler kan reduceres, når du bruger produktet.
- Brug kun apparatet i temperaturer mellem -20°C og $+55^{\circ}\text{C}$. Hvis du bruger produktet i andre temperaturer, kan det medføre beskadigelse af de mekaniske dele.
- Sørg for, at produktet ikke rammes under transport og brug.
- Opbevar ikke produktet ved temperaturer over $+55^{\circ}\text{C}$, f.eks. på et instrumentbræt. Opbevar ikke produktet ved temperaturer under -20°C .
- Påsætning af hygiejnebetæk på puderne kan påvirke høreværnenes akustiske egenskaber. Brug altid originalt tilbehør.
- Brugeren skal sikre, at øremufferne er monteret, justeret og vedligeholdt i overensstemmelse med denne brugsanvisning.
- Skub ikke den hjelmmonterede version af disse øremuffer imod hjelmens kappe. Hvis du gør det, kan det forårsage revner omkring siden af hjelmen. (Fig. 1)
- Brug aldrig øremufferne længere end 10 år fra fremstillingsdatoen, som er angivet på produktet.

Montering

Indledning



ADVARSEL: Flyt dit hår til siden, før du samler produktet. Sørg for, at tætningsringene ligger stramt mod hovedet og omkring dine ører, før du betjener produktet.



ADVARSEL: Hjelmen kan kun yde den tiltænkte beskyttelse, hvis den tilpasses efter brugerens hoved.

Sådan justeres beskyttelseshjelmen

1. Saml den justerbare hovedbøjle, så den sidder tæt til hovedet på brugeren. (Fig. 2)

2. Indstil om nødvendigt affjedringen til den korrekte højde. Affjedringen kan justeres i 2 forskellige højder på den forreste og på den bageste del af hjelmen. (Fig. 3)
3. Sørg for, at alle 6 forbindelsespunkter på affjedringen er monteret korrekt.

Sådan monteres øremufferne på hjelmen

1. Flyt høreværnet til den laveste position.
2. Løft høreværnene ud og op, indtil de låses i standby-position. (Fig. 4)
3. Sæt hjelmfastgørelsen i rillen på hjelmen. (Fig. 5)

Bemærk: Undersøg, om øremufferne er beregnet til højre eller venstre side af hjelmen. Højre og venstre har betegnelsen "R" for højre og "L" for venstre. Øremuffer uden betegnelse kan bruges på venstre eller højre side af hjelmen.

Sådan monteres netvisiret på hjelmen

1. Fastgør visiret til forbindelsespunkterne på visirholderen. (Fig. 6)
2. Fastgør visiret til kanten af visirholderen. (Fig. 7)
3. Tryk hjørnerne på visiret omkring visirholderen. (Fig. 8)
4. Skub visirholderens arme til den korrekte position i sliderne på øremufferne. (Fig. 9)

5. Smør om nødvendigt drejemekanismen. (Fig. 10)

Sådan fastgøres solskærmen til visiret

1. Tryk solskærmen fast på den øverste del af visirholderen. (Fig. 11)

Sådan monteres halsbeskyttelsen på hjelmen

1. Fastgør halsbeskyttelsen til forbindelsespunkterne på den bageste del af hjelmen. (Fig. 12)

Drift

Indledning



ADVARSEL: Før du bruger produktet, skal du læse og forstå kapitlet om sikkerhed.

Sådan sættes høreværnet i driftsposition

1. Sæt hjelmen på hovedet.
2. Juster høreværnene, indtil de sidder tæt omkring øret og tæt mod hovedet. (Fig. 13)

Sådan sættes høreværnet i standbyposition

- Løft høreværnene ud og op, indtil de låses i standbyposition. (Fig. 14)

Sådan sættes øremufferne i parkeringsposition

1. Sæt øremufferne i standbyposition.
2. Drej øremufferne bagud langs siden af hjelmen, indtil de låses i parkeringspositionen. (Fig. 15)

Sådan sættes visiret i driftsposition

1. Sørg for, at solskærmen er ren og ubeskadiget.
2. Tryk solskærmen ned til dens slutposition. (Fig. 16)

Sådan sættes visiret i standbyposition

1. Løft i visiret, indtil du hører et klik og visiret forbliver i opretstående stilling. (Fig. 17)

Vedligeholdelse

Sådan vedligeholder du produktet



BEMÆRK: Undlad at skylle eller lægge produktet i vand.



BEMÆRK: Spraymidler, væsker og andre rengøringsmidler, der indeholder opløsningsmidler og/eller alkohol, kan forringe udstyrets beskyttende egenskaber.

1. Rengør produktet regelmæssigt. Brug en klud med vand og mild sæbe.

2. Kontroller tætningsringenes og skumgummiindsatsernes tilstand før hver brug.
3. Udskift tætningsringene og skumgummiindsatserne 1 gang hver 6. måned – eller oftere, hvis det er nødvendigt. Sørg for, at udbulningen på tætningsringen vender nedad under samlingen. Brug originale reservedele. Artikelnummer: 505 66 53-26. (Fig. 18)

Bemærk: Hvis øremufferne er våde på indersiden, skal de tørre i parkeringsposition.

Transport, opbevaring og bortskaffelse

Transport og opbevaring

- Sæt øremufferne i driftsposition. Se *Sådan sættes høreværnet i driftsposition på side 33*.
- Sørg for, at høreværnets tætningsringe ikke er trykket sammen.
- Placer apparatet på et tørt og rent sted med korrekt temperatur.
- Placer ikke produktet i sollys under opbevaring.

- Placer produktet på et sikkert sted under transport, og sørg for, at det er beskyttet mod kemiske og/eller fysiske skader.

Bortskaffelse

- Overhold nationale bestemmelser.
- Brug det lokale genanvendelsessystem.

Bortskaffelse af hjelmen

Hjelmen skal udskiftes 5 år efter produktionsdato og 3 år efter første ibrugtagning.

Bortskaffelse af visiret

Udskift visiret, hvis det viser tegn på beskadigelse, såsom ridser eller revner. Sollys kan medføre, at visirets plastmateriale slides hurtigere.

Bortskaffelse af høreværnet

Tjek øremufferne for revner og utætheder regelmæssigt. Udskift slidte eller beskadigede dele.

Overensstemmelse og godkendelser

Husqvarna AB erklærer herved, at produkterne opfylder de væsentlige sundheds- og sikkerhedskrav, der er fastsat i bilag II til forordning 2016/425 om personlige værnemidler.

Den fulde tekst til EU-overensstemmelseserklæringen (DoC) findes på www.husqvarna.com: Søg efter produktet.

Ansvarshavende producent: Husqvarna AB, SE-561 82 Huskvarna, Sverige, tlf.: +46-36-146500.

Hjelm

Beskyttelseshjelmen er testet og godkendt i henhold til standarden EN 397:2012+A1:2012 - industrielle sikkerhedshjelme, med godkendelse til brug ved lave temperaturer, -30 °C.

Produktet klassificeres som kategori III efterfulgt af intern produktionskontrol plus overvåget produktkontrol med vekslende mellemrum (modul C2), jf. bilag VII til forordning 2016/425.

CE-typegodkendelse udført af RISE-Research Institutes of Sweden (bemyndiget organ nr. 0402), boks 857, 501 15 Borås, Sverige.

Høreværn

Høreværnet testet og godkendt i overensstemmelse med standarden EN 352-3:2020 - høreværn monteret på industrielle sikkerhedshjelme.

Produktet klassificeres som kategori III efterfulgt af kvalitetssikring af produktionsprocessens overensstemmelse (modul D), jf. bilag VIII til forordning 2016/425.

CE-typegodkendelse udført af BSI Group The Netherlands B.V. (bemyndiget organ nr. 2797), John M. Keynesplein 9, 1066 EP Amsterdam, Holland.

Netvisir

Visirerne og holderne er testet og godkendt i henhold til standarden EN 1731:2006 - personlige beskyttelsesbriller - ansigtsværn.

CE-typegodkendelse udført af BSI Group The Netherlands B.V. (bemyndiget organ nr. 2797), John M. Keynesplein 9, 1066 EP Amsterdam, Holland.

Tekniske data

Godkendte hjelmkombinationer

Hjelmmodel	Høreværnsmodel	Hjelmfastgørelse, typenummer	Godkendte dimensioner
H200/Balance AC	HP200-2	1	M, L

Dæmpning

$f(H_z)^{25}$	63	125	250	500	1000	2000	4000	8000
---------------	----	-----	-----	-----	------	------	------	------

²⁵ F = frekvenser, hvor dæmpning måles.

Mf (dB) ²⁶	15,5	15,5	20,2	28,0	31,5	35,1	36,7	38,9
Sf (dB) ²⁷	4,6	2,2	2,1	2,8	2,0	2,8	3,1	3,5
APV (dB) ²⁸	10,9	13,3	18,2	25,2	29,6	32,3	33,6	35,4
HML, dB ²⁹	H: 34, M: 28, L: 20							
SNR, dB ³⁰	30							
Vægt, g	207,6							

Materialer til hørøværn

Reservedel	Materiale	Reservedel	Materiale
Kopper	ABS	Adapter	PA
Dæmperskum	PU	Holder	PA
Tætningsringe	ABS, PVC	Fjederdæksel	PP
Støttearm til kop	PA		

²⁶ Mf = gennemsnitlig værdi.

²⁷ Sf = standardafvigelse.

²⁸ APV (Mf-Sf) = Antaget beskyttelsesværdi.

²⁹ H = Dæmpningsværdi ved høje frekvenser (forventet støjreduktionsniveau for støj, hvor LC-LA = -2 dB). M = Dæmpningsværdi ved mellemfrekvenser (forventet støjreduktionsniveau for støj, hvor LC-LA = +2 dB). L = Dæmpningsværdi ved lave frekvenser (forventet støjreduktionsniveau for støj, hvor LC-LA = +10 dB).

³⁰ SNR = Single Number Rating (den værdi, der fratrækkes fra det målte, C-vægtede lydtrykniveau, LC, for at kunne vurdere det effektive, A-vægtede lydniveau inde i øret).

Inhalt

Einleitung.....	36	Wartung.....	39
Sicherheit.....	37	Transport, Lagerung und Entsorgung.....	40
Montage.....	38	Konformität und Zulassungen.....	40
Betrieb.....	39	Technische Angaben.....	41

Einleitung

Produktbeschreibung

Bei diesen Produkten handelt es sich um persönliche Schutzausrüstung (PSA).



Der Helm ist so konzipiert, dass Stöße abgefangen werden und die Aufprallenergie von Objekten, die von oben auf die Helmschale treffen oder in sie eindringen, verteilt wird. Der Helm bietet keinen Schutz vor Objekten, die seitlich in den Helm eindringen. Die seitlichen Flächen können jedoch kleinere Stöße abfangen.

Der Gehörschutz dient zum Schutz vor schädlichen Geräuschpegeln.

Ein Netzvisier schützt das Gesicht vor fliegender Sägespäne von Kettensägen, ist jedoch kein Ersatz für eine Schutzbrille.



Symbole und Kennzeichnungen

Schutzhelm

Symbol/Kennzeichnung:	Erklärung:
H200/Balance AC	Modellkennzeichnung
EN 397:2012	Nummer der betreffenden europäischen Norm
	Weist darauf hin, dass das Produkt den Vorschriften der PSA-Verordnung 2016/425 entspricht.
0402	Benannte Stelle für die CE-Zertifizierung
	Weist darauf hin, dass das Produkt den technischen Vorschriften der eurasischen Zollunion entspricht.
	Weist darauf hin, dass das Produkt den technischen Vorschriften der Ukraine entspricht.
-30 °C	Zugelassen für den Einsatz bei niedrigen Temperaturen.

Symbol/Kennzeichnung:	Erklärung:
MM	Beständigkeit gegen Spritzer von geschmolzenem Metall, Aluminium und Eisen geprüft.
Größe 54-61	Helmgröße
MM/JJJJ	Herstellungsdatum, Monat/Jahr
440 V AC	Beständigkeit gegen Ableitstrom und elektrische Isolierung geprüft.
	Herstellermarke.



Netzvisier

Symbol/Kennzeichnung:	Erklärung:
V-61, V-MM20, V-NM20	Modellkennzeichnung
EN 1731:2006	Nummer der betreffenden europäischen Norm
	Weist darauf hin, dass das Produkt den Vorschriften der PSA-Verordnung 2016/425 entspricht.
	Weist darauf hin, dass das Produkt den technischen Vorschriften der eurasischen Zollunion entspricht.
	Weist darauf hin, dass das Produkt den technischen Vorschriften der Ukraine entspricht.
S	Höhere mechanische Festigkeit (kann dem Aufprall einer 22-mm-Stahlkugel standhalten, die mit einer Geschwindigkeit von 5,1 m/s auf das Visier trifft).
MM/JJJJ	Herstellungsdatum, Monat/Jahr

Symbol/Kennzeichnung:	Erklärung:
	Herstellermarke.

Gehörschutz

Symbol/Kennzeichnung:	Erklärung:
HP200-2	Modellkennzeichnung
EN 352-3:2020	Nummer der betreffenden europäischen Norm
	Weist darauf hin, dass das Produkt den Vorschriften der PSA-Verordnung 2016/425 entspricht.

Symbol/Kennzeichnung:	Erklärung:
2797	Benannte Stelle für die CE-Zertifizierung.
	Weist darauf hin, dass das Produkt den technischen Vorschriften der eurasischen Zollunion entspricht.
	Weist darauf hin, dass das Produkt den technischen Vorschriften der Ukraine entspricht.
MM/JJJJ	Herstellungsdatum, Monat/Jahr
	Herstellermarke.

Sicherheit

Sicherheitsdefinitionen

Warnungen, Vorsichtsmaßnahmen und Hinweise werden verwendet, um auf besonders wichtige Teile der Bedienungsanleitung hinzuweisen.



WARNUNG: Wird verwendet, wenn bei Nichtbeachtung der Anweisungen in diesem Handbuch die Gefahr von Verletzung oder Tod des Bedieners oder anderer Personen besteht.



ACHTUNG: Wird verwendet, wenn bei Nichtbeachtung der Anweisungen in diesem Handbuch die Gefahr von Schäden am Gerät, an anderen Materialien oder in der Umgebung besteht.

Hinweis: Für weitere Informationen, die in bestimmten Situationen nötig sind.

Allgemeine Sicherheit



WARNUNG: Lesen Sie die folgenden Warnhinweise, bevor Sie das Produkt benutzen.

- Die Schutzausrüstung darf nur für die Anwendungszwecke eingesetzt werden, für die sie konzipiert ist. Lassen Sie sich von Ihrem Händler beraten, wenn Sie nicht sicher sind, welche Schutzausrüstung für den betreffenden Anwendungszweck erforderlich ist.

- Wenden Sie diese Anweisungen an und speichern Sie sie.
- Stellen Sie sicher, dass Sie das richtige Produkt für Ihre Verwendung ausgewählt haben, um eine optimale Passform und Funktion zu gewährleisten.
- Stellen Sie sicher, dass Sie vor der Verwendung wissen, wie das Produkt verwendet wird.
- Wenden Sie sich an Ihren Servicehändler, wenn das Produkt beschädigt ist.
- Stellen Sie immer sicher, dass die Schutzausrüstung nach Herstellervorgaben korrekt montiert, angepasst und gewartet wird.
- Ändern oder entfernen Sie keine Teile des Produkts. Führen Sie nur Veränderungen aus, die in dieser Bedienungsanleitung enthalten sind.
- Der Zustand der Schutzausrüstung sollte regelmäßig geprüft werden. Beschädigte Schutzausrüstung ist grundsätzlich auszutauschen.
- Nur Husqvarna Originalersatzteile verwenden.

Sicherheitshinweise für den Helm

- Der Helm darf nicht mit Farbe, Lösungsmitteln, Klebemitteln oder Selbstklebeetiketten außer den vom Hersteller angegebenen in Berührung kommen. Dadurch kann die Schutzfunktion des Helms beeinträchtigt werden.
- Vermeiden Sie den Kontakt mit elektrischen Kabeln.
- Bei ersten Anzeichen von Abnutzung, Stößen, Beschädigungen oder Materialalterung ist die Helmschale oder Aufhängung zu ersetzen, um die Schutzwirkung des Helms zu gewährleisten. Regelmäßig kontrollieren!
- Ein Schutzhelm, der Anzeichen von Beschädigungen, wie z. B. Risse oder Kratzer,

aufweist, die die Schutzwirkung verringern können, muss entsorgt werden.

- Verwenden Sie den Helm maximal 5 Jahre ab dem auf dem Produkt angegebenen Produktionsdatum.
- Verwenden Sie den Helm nicht, wenn er bei einem Unfall oder Zwischenfall beteiligt war, auch wenn er keine sichtbaren Beschädigungen aufweist.

Sicherheitshinweise für das Netzvisier



WARNUNG: Ein Netzvisier ist kein Ersatz für eine Schutzbrille. Schützen Sie Ihre Augen mit einer Schutzbrille, die der Norm EN 166 entspricht.



WARNUNG: Wenn für Visier und Visierhalter nicht dieselben Nutzungsbedingungen gelten, sind für die gesamte Schutzausrüstung die niedrigeren Leistungsmerkmale relevant.



WARNUNG: Ein mit S gekennzeichnetes Visier sollte nicht verwendet werden, wenn Gefahr durch umherfliegende harte oder scharfe Teile besteht.

- Ein Netzvisier schützt das Gesicht vor fliegender Sägespäne von Kettensägen, ist jedoch kein Ersatz für eine Schutzbrille.
- Ein Netzvisier bietet keinen Schutz vor Spritzern von geschmolzenem Metall, heißen Objekten, Spritzern von Flüssigkeiten, Infrarot- oder ultravioletter Strahlung oder elektrischen Gefährdungen.
- Beachten Sie, dass Material, das möglicherweise mit der Haut des Benutzers in Berührung kommt, vor allem bei empfindlichen Menschen allergische Reaktionen auslösen kann.
- Verwenden Sie das Visier maximal 3 Jahre ab dem auf dem Produkt angegebenen Produktionsdatum.

Sicherheitshinweise für den Gehörschutz

- Die Geräuschdämpfung des Produkts wird immens beeinträchtigt, wenn Sie die Anweisungen in dieser Betriebsanleitung nicht befolgen.

- Kapselgehörschützer, und dabei insbesondere die Dichtkissen, können sich durch den Gebrauch abnutzen. Sie müssen daher in regelmäßigen Abständen zum Beispiel auf Risse und Undichtigkeiten überprüft werden.
- Dieses Produkt kann von bestimmten chemischen Substanzen ungünstig beeinflusst werden. Weitere Informationen erhalten Sie beim Hersteller. Halten Sie das Produkt von aggressiven Substanzen fern und reinigen Sie es regelmäßig. Verwenden Sie dazu ein Tuch mit Wasser und Seife. Waschen Sie es nicht in Wasser und tauchen Sie es nicht vollständig in Wasser ein.
- Der Träger muss sicherstellen, dass die am Helm befestigten Kapselgehörschützer in lärmbelasteten Umgebungen zu jeder Zeit getragen werden.
- Seien Sie vorsichtiger und achten Sie auf Warnsignale, wenn Sie das Produkt verwenden. Die Geräusche von Warnsignalen können bei Verwendung des Produkts gedämpft sein.
- Verwenden Sie das Produkt nur bei Temperaturen zwischen -20 °C und +55 °C. Wenn Sie das Produkt bei anderen Temperaturen verwenden, kann dies zu Schäden an mechanischen Teilen führen.
- Stellen Sie sicher, dass das Produkt während des Transports und der Verwendung keine Schläge abbekommt.
- Lagern Sie das Produkt nicht bei Temperaturen über +55 °C, z. B. auf einem Armaturenbrett. Das Produkt darf nicht bei Temperaturen unter -20 °C gelagert werden.
- Das Beziehen der Ohrkissen mit Hygienebezügen kann die akustische Leistung der Kapselgehörschützer beeinträchtigen. Verwenden Sie stets Originalzubehör.
- Der Träger muss sicherstellen, dass die Kapselgehörschützer in Übereinstimmung mit dieser Betriebsanleitung befestigt, eingestellt und gewartet werden.
- Drücken Sie die am Helm befestigte Version dieser Kapselgehörschützer nicht gegen die Helmschale. Wenn Sie dies tun, kann es zu Rissen an der Seite des Helms führen. (Abb. 1)
- Verwenden Sie die Kapselgehörschützer maximal 10 Jahre ab dem auf dem Produkt angegebenen Produktionsdatum.

Montage

Einleitung



WARNUNG: Halten Sie bei der Montage Ihre Haare vom Produkt fern. Stellen Sie sicher, dass die Dichtungsringe eng an Ihrem Kopf und an Ihren Ohren sitzen, bevor Sie das Produkt verwenden.



WARNUNG: Für einen optimalen Schutz muss der Helm an den Kopf des Trägers angepasst werden.

So stellen Sie den Schutzhelm ein

1. Montieren Sie den verstellbaren Kopfbügel so, dass er fest am Kopf des Trägers sitzt. (Abb. 2)

2. Stellen Sie bei Bedarf die Aufhängung auf die richtige Höhe ein. Die Aufhängung kann im vorderen und hinteren Teil des Helms auf zwei verschiedene Höhen eingestellt werden. (Abb. 3)
3. Stellen Sie sicher, dass alle 6 Verbindungspunkte der Aufhängung korrekt montiert sind.

So montieren Sie die Kapselgehörschützer am Helm

1. Bringen Sie die Kapselgehörschützer in die niedrigste Position.
2. Heben Sie die Kapselgehörschützer heraus und nach oben, bis Sie in der Ruheposition einrasten. (Abb. 4)
3. Setzen Sie die Helmbefestigung in den Schlitz am Helm. (Abb. 5)

Hinweis: Prüfen Sie, ob die Kapselgehörschützer für die rechte oder linke Seite des Helms vorgesehen sind. Der Rechte trägt die Kennzeichnung „R“, der Linke die Markierung „L“. Kapselgehörschützer ohne Kennzeichnung können auf der linken oder rechten Seite des Helms verwendet werden.

So befestigen Sie die Schutzbrille am Helm

1. Bringen Sie die Schutzbrille an den Verbindungspunkten an der Schutzbrillenhalterung an. (Abb. 6)
2. Bringen Sie die Schutzbrille an der Kante der Schutzbrillenhalterung an. (Abb. 7)
3. Drücken Sie die Ecken der Schutzbrille gegen die Schutzbrillenhalterung. (Abb. 8)
4. Drücken Sie die Haltearme der Schutzbrillenhalterung an der korrekten Position in die Schlitze an den Kapselgehörschützern. (Abb. 9)
5. Schmieren Sie bei Bedarf den Schwenkmechanismus. (Abb. 10)

So befestigen Sie den Sonnenschild an der Schutzbrille

1. Drücken Sie den Sonnenschild auf den oberen Teil der Visierhalterung. (Abb. 11)

So befestigen Sie den Nackenschutz am Helm

1. Befestigen Sie den Nackenschutz an den Verbindungspunkten im hinteren Teil des Helms. (Abb. 12)

Betrieb

Einleitung



WARNUNG: Vor dem Betrieb des Gerätes müssen Sie die Sicherheitsinformationen lesen und verstehen.

So bringen Sie die Kapselgehörschützer in die Betriebsposition

1. Setzen Sie den Helm auf Ihren Kopf.
2. Passen Sie die Kapselgehörschützer so an, dass sie eng um Ihre Ohren und eng am Kopf sitzen. (Abb. 13)

So bringen Sie die Kapselgehörschützer in die Ruheposition

- Heben Sie die Kapselgehörschützer heraus und nach oben, bis Sie in der Ruheposition einrasten. (Abb. 14)

So bringen Sie die Kapselgehörschützer in die Parkposition

1. Bringen Sie die Kapselgehörschützer in die Ruheposition.
2. Drehen Sie die Kapselgehörschützer entlang der Seite des Helms nach hinten, bis sie in der Parkposition einrasten. (Abb. 15)

So bringen Sie die Schutzbrille in die Betriebsposition

1. Prüfen Sie, ob das Schutzvisier sauber und unbeschädigt ist.
2. Schieben Sie das Schutzvisier nach unten in seine Endposition. (Abb. 16)

So bringen Sie die Schutzbrille in die Ruheposition

1. Heben Sie die Schutzbrille an, bis sie hörbar einrastet und in aufrechter Position bleibt. (Abb. 17)

Wartung

So warten Sie das Produkt



ACHTUNG: Spülen Sie es nicht mit Wasser und tauchen Sie es nicht vollständig in Wasser ein.



ACHTUNG: Spray, Flüssigkeiten oder andere Reinigungsmittel, die Lösungsmittel und/oder Alkohol enthalten, können die Schutzwirkung beeinträchtigen.

1. Reinigen Sie das Produkt regelmäßig. Verwenden Sie dazu ein Tuch mit Wasser und milder Seife.
2. Überprüfen Sie den Zustand der Dichtungsringe und die Schaumgummiereinsätze vor jedem Gebrauch.
3. Tauschen Sie die Dichtungsringe und die Schaumgummiereinsätze 1 Mal alle 6 Monate oder wenn nötig häufiger aus. Stellen Sie sicher, dass die Ausbeulung des Dichtungsringes bei der Montage nach unten zeigt. Verwenden Sie Originalersatzteile. Artikelnummer: 505 66 53-26. (Abb. 18)

Hinweis: Wenn die Kapselgehörschützer auf der Innenseite feucht sind, lassen Sie sie in der Parkposition trocknen.

Transport, Lagerung und Entsorgung

Transport und Lagerung

- Bringen Sie die Kapselgehörschützer in die Betriebsposition. Siehe *So bringen Sie die Kapselgehörschützer in die Betriebsposition auf Seite 39*.
- Stellen Sie sicher, dass die Dichtungsringe am Gehörschutz nicht zusammengedrückt sind.
- Legen Sie das Produkt an einen trockenen und sauberen Ort mit der richtigen Temperatur.
- Setzen Sie das Produkt bei der Lagerung keinem direkten Sonnenlicht aus.
- Bewahren Sie das Produkt während des Transports an einem sicheren Ort auf, und stellen Sie sicher, dass es vor chemischen bzw. physischen Schäden geschützt ist.

Entsorgung

- Beachten Sie die nationalen Vorschriften.

- Nutzen Sie das lokale Recyclingsystem.

So entsorgen Sie den Helm

Der Helm muss 5 Jahre nach dem Produktionsdatum und 3 Jahre nach der ersten Verwendung ersetzt werden.

So entsorgen Sie das Visier

Ersetzen Sie das Visier, wenn es Beschädigungen wie Kratzer oder Risse aufweist. Sonnenlicht kann dazu führen, dass sich das Kunststoffmaterial des Visiers schneller abnutzt.

So entsorgen Sie den Gehörschutz

Überprüfen Sie die Kapselgehörschützer regelmäßig auf Risse und Undichtigkeiten. Ersetzen Sie abgenutzte bzw. beschädigte Teile.

Konformität und Zulassungen

Husqvarna AB erklärt hiermit, dass die Produkte die grundlegenden Gesundheits- und Sicherheitsanforderungen gemäß Anhang II der Verordnung 2016/425 über persönliche Schutzausrüstung erfüllen.

Den vollständigen Text der EU-Konformitätserklärung (DoC) finden Sie unter www.husqvarna.com; suchen Sie nach dem Produkt.

Verantwortlicher Hersteller: Husqvarna AB, S-561 82 Huskvarna, Schweden, Tel.: +46-36-146500.

Schutzhelm

Der Schutzhelm ist geprüft und zugelassen gemäß der Norm EN 397:2012+A1:2012 – Industrieschutzhelme, mit Zulassung für den Einsatz bei niedrigen Temperaturen, -30 °C.

Das Produkt wird in Kategorie III eingestuft, die die Konformität der internen Produktionskontrolle und überwachten Produktkontrollen in Zufallsintervallen (Modul C2) gemäß Anhang VII der Verordnung 2016/425 bestätigt.

CE-geprüft durch RISE – Research Institutes of Sweden (Prüfstellennummer 0402), Box 857, 501 15 Borås, Schweden.

Gehörschutz

Der Gehörschutz wurde gemäß der Norm EN 352-3:2020 – An Industrieschutzhelmen befestigte Gehörschützer geprüft und zugelassen.

Das Produkt wird in Kategorie III eingestuft, die die Konformität der Qualitätssicherung des Produktionsprozesses (Modul D) gemäß Anhang VIII der Verordnung 2016/425 bestätigt.

CE-geprüft durch die BSI Group The Netherlands B.V. (Prüfstellennummer 2797), John M. Keynesplein 9, 1066 EP Amsterdam, Niederlande.

Netzvisier

Die Visiere und Halter wurden gemäß der Norm EN 1731:2006 – Persönlicher Augenschutz – Gesichtsschutz geprüft und zugelassen.

Technische Angaben

Zugelassene Helmkombinationen

Modell Helm	Modell Gehörschutz	Helmbefestigung Typnummer	Genehmigte Dimensionen
H200/Balance AC	HP200-2	1	M, L

Dämpfung

$f (H_z)^{31}$	63	125	250	500	1000	2000	4000	8000
Mf (dB) ³²	15,5	15,5	20,2	28,0	31,5	35,1	36,7	38,9
Sf (dB) ³³	4,6	2,2	2,1	2,8	2,0	2,8	3,1	3,5
APV (dB) ³⁴	10,9	13,3	18,2	25,2	29,6	32,3	33,6	35,4
HML, dB ³⁵	H: 34, M: 28, L: 20							
SNR, dB ³⁶	30							
Gewicht, g	207,6							

Materialien für Gehörschutz

Teil	Material	Teil	Material
Kapseln	ABS	Adapter	PA
Dämpfungspolster	PU	Halter	PA
Dichtungsringe	ABS, PVC	Federabdeckung	PP
Kapselhalter	PA		

³¹ F = Frequenzen, bei denen die Dämpfung gemessen wird.

³² Mf = Mittelwert.

³³ Sf = Standardabweichung.

³⁴ APV (Mf-Sf) = Angenommener Schutzwert.

³⁵ H = Dämpfungswert bei Hochfrequenz (vorhergesagte Reduzierung des Geräuschpegels bei Lärm, wobei LC-LA = -2 dB). M = Dämpfungswert bei mittlerer Frequenz (vorhergesagte Reduzierung des Geräuschpegels bei Lärm, wobei LC-LA = +2 dB). L = Dämpfungswert bei niedriger Frequenz (vorhergesagte Reduzierung des Geräuschpegels bei Lärm, wobei LC-LA = +10 dB).

³⁶ SNR = Single Number Rating (Einzelwert, der vom gemessenen C-bewerteten Schalldruckpegel, LC, abgezogen wird, um den tatsächlichen A-bewerteten Schallpegel im Ohr zu schätzen).

Περιεχόμενα

Εισαγωγή.....	42	Συντήρηση.....	46
Ασφάλεια.....	43	Μεταφορά, αποθήκευση και απόρριψη.....	46
Συναρμολόγηση.....	45	Συμμόρφωση και εγκρίσεις.....	46
Λειτουργία.....	45	Τεχνικά στοιχεία.....	47

Εισαγωγή

Περιγραφή προϊόντος

Αυτά τα προϊόντα αποτελούν είδη προσωπικού εξοπλισμού προστασίας (PPE).

Το κράνος είναι κατασκευασμένο να απορροφά τα χτυπήματα και να κατανέμει τις δυνάμεις από πτώση αντικειμένων που χτυπούν ή διαπερνούν το κέλυφος του κράνους από πάνω. Δεν είναι κατασκευασμένο για να παρέχει προστασία από δειξίδυση από τα πλάγια, αλλά μπορεί να παρέχει προστασία από μικρά χτυπήματα σε αυτές τις επιφάνειες.

Η προστασία ακοής είναι σχεδιασμένη για να παρέχει προστασία από επιβλαβείς θορύβους.

Τα δικτυωτά προστατευτικά γείσα προστατεύουν το πρόσωπο από το πριονίδι που πετάγεται από την αλυσίδα του πριονιού, αλλά δεν αντικαθιστούν τα προστατευτικά γυαλιά ή τα γυαλιά ασφαλείας.

Σύμβολα και σημάνσεις

Κράνος

Σύμβολο/σήμανση:	Επεξήγηση:
H200/Balance AC	Κωδικός αναφοράς μοντέλου.
EN 397:2012	Ο αριθμός του σχετικού ευρωπαϊκού προτύπου.
	Υποδεικνύει ότι το προϊόν συμμορφώνεται με τον Κανονισμό εξοπλισμού ατομικής προστασίας 2016/425.
0402	Κοινοποιημένος φορέας για την πιστοποίηση CE
	Υποδεικνύει ότι το προϊόν συμμορφώνεται με τους τεχνικούς κανονισμούς της Ευρασιατικής Τελωνειακής Ένωσης.
	Υποδεικνύει ότι το προϊόν συμμορφώνεται με τους τεχνικούς κανονισμούς της Ουκρανίας.
-30 °C	Εγκριμένο για χρήση σε χαμηλές θερμοκρασίες.

Σύμβολο/σήμανση:	Επεξήγηση:
MM	Δοκιμασμένο για να παρέχει προστασία από εκτίναξη λιωμένου μετάλλου, αλουμινίου και σιδήρου.
Μέγεθος 54-61	Μέγεθος κράνους.
MM/EEEE	Ημερομηνία κατασκευής, μήνας/έτος.
440Vac	Δοκιμασμένο για να παρέχει προστασία από ρεύμα διαρροής, ηλεκτρική μόνωση.
	Εμπορικό σήμα κατασκευαστή.

Δικτυωτό προστατευτικό γείσο

Σύμβολο/σήμανση:	Επεξήγηση:
V-61, V-MM20, V-NM20	Κωδικός αναφοράς μοντέλου.
EN 1731:2006	Ο αριθμός του σχετικού ευρωπαϊκού προτύπου.
	Υποδεικνύει ότι το προϊόν συμμορφώνεται με τον Κανονισμό εξοπλισμού ατομικής προστασίας 2016/425.
	Υποδεικνύει ότι το προϊόν συμμορφώνεται με τους τεχνικούς κανονισμούς της Ευρασιατικής Τελωνειακής Ένωσης.
	Υποδεικνύει ότι το προϊόν συμμορφώνεται με τους τεχνικούς κανονισμούς της Ουκρανίας.
S	Αυξημένη μηχανική αντοχή (μπορεί να αντέξει πρόσκρουση ασφάλινος σφαίρας 22 mm στο προστατευτικό γείσο με ταχύτητα 5,1 m/s).

Σύμβολο/σήμανση:	Επεξήγηση:
MM/EEEE	Ημερομηνία κατασκευής, μήνας/έτος.
	Εμπορικό σήμα κατασκευαστή.

Προστασία ακοής

Σύμβολο/σήμανση:	Επεξήγηση:
HP200-2	Κωδικός αναφοράς μοντέλου.
EN 352-3:2020	Ο αριθμός του σχετικού ευρωπαϊκού προτύπου.
	Υποδεικνύει ότι το προϊόν συμμορφώνεται με τον Κανονισμό εξοπλισμού ατομικής προστασίας 2016/425.

Σύμβολο/σήμανση:	Επεξήγηση:
2797	Κοινοποιημένος φορέας για την πιστοποίηση CE.
	Υποδεικνύει ότι το προϊόν συμμορφώνεται με τους τεχνικούς κανονισμούς της Ευρασιατικής Τελωνειακής Ένωσης.
	Υποδεικνύει ότι το προϊόν συμμορφώνεται με τους τεχνικούς κανονισμούς της Ουκρανίας.
MM/EEEE	Ημερομηνία κατασκευής, μήνας/έτος.
	Εμπορικό σήμα κατασκευαστή.

Ασφάλεια

Ορισμοί για την ασφάλεια

Για την επισήμανση ειδικών σημαντικών τμημάτων του εγχειριδίου χρησιμοποιούνται προειδοποιήσεις, συστάσεις προσοχής και σημειώσεις.



ΠΡΟΕΙΔΟΠΟΙΗΣΗ: Χρησιμοποιείται όταν υπάρχει κίνδυνος τραυματισμού ή θανάτου του χειριστή ή άλλων παριστάμενων ατόμων, αν δεν τηρηθούν οι οδηγίες που παρέχονται στο εγχειρίδιο.



ΠΡΟΣΟΧΗ: Χρησιμοποιείται όταν υπάρχει κίνδυνος πρόκλησης ζημιάς στο προϊόν, σε άλλα υλικά ή στον παρακείμενο χώρο, αν δεν τηρηθούν οι οδηγίες που παρέχονται στο εγχειρίδιο.

Περιεχόμενα Χρησιμοποιείται για παροχή περισσότερων πληροφοριών, οι οποίες χρειάζονται σε μια δεδομένη κατάσταση.

Γενική ασφάλεια



ΠΡΟΕΙΔΟΠΟΙΗΣΗ: Προτού χρησιμοποιήσετε το προϊόν, διαβάστε τις παρακάτω προειδοποιητικές οδηγίες.

- Ο εξοπλισμός προστασίας πρέπει να χρησιμοποιείται μόνο σε εφαρμογές για τις οποίες προορίζεται.

Ρωτήστε τον πωλητή σας για συμβουλές αν δεν είσαστε βέβαιοι για το είδος του εξοπλισμού προστασίας που απαιτείται για την κάθε εφαρμογή.

- Χρησιμοποιήστε και φυλάξτε αυτές τις οδηγίες.
- Για βέλτιστη εφαρμογή και λειτουργία, βεβαιωθείτε ότι έχετε επιλέξει το σωστό προϊόν για τη δική σας χρήση.
- Φροντίστε να μάθετε τον τρόπο χρήσης του προϊόντος πριν το χρησιμοποιήσετε.
- Αν υπάρχει ζημιά στο προϊόν, απευθυνθείτε στον αντιπρόσωπο σέρβις.
- Βεβαιωθείτε πάντα ότι ο εξοπλισμός προστασίας έχει συναρμολογηθεί, τοποθετηθεί και συντηρηθεί σωστά σύμφωνα με τις οδηγίες του κατασκευαστή.
- Μην αλλάζετε και μην αφαιρείτε εξαρτήματα από το προϊόν. Θα πρέπει να εκτελείτε μόνο αλλαγές που περιγράφονται σε αυτό το εγχειρίδιο χρήσης.
- Η κατάσταση του εξοπλισμού προστασίας πρέπει να ελέγχεται συχνά. Ο κατεστραμμένος εξοπλισμός πρέπει πάντα να αντικαθίσταται.
- Πρέπει πάντα να χρησιμοποιείτε γνήσια ανταλλακτικά της Husqvarna.

Οδηγίες ασφαλείας για το κράνος

- Μην εκθέτετε το κράνος σε χρώματα, διαλυτικά, κολλητικά υλικά ή αυτοκόλλητες πινακίδες, διαφορετικά από αυτά που προδιαγράφονται από τον κατασκευαστή. Αυτό μπορεί να μειώσει την προστατευτική ικανότητα του κράνους.
- Αποφύγετε την επαφή με ηλεκτροφόρα σύρματα.

- Στα πρώτα σημάδια φθοράς, χτυπημάτων, ζημιών ή γήρανσης του υλικού, το κέλυφος του κράνους ή η ανάρτηση πρέπει να αντικατασταθεί για να εξασφαλιστούν οι προστατευτικές ικανότητες του κράνους. Ελέγχετε τακτικά!
- Ένα κράνος προστασίας που έχει σημάδια ζημιών, π.χ. ρωγμές ή γρατσουνιές, που μπορεί να μειώσουν τις προστατευτικές του ικανότητες, πρέπει να απορρίπτεται.
- Μην χρησιμοποιείτε το κράνος περισσότερο από 5 έτη από την ημερομηνία παραγωγής που αναγράφεται στο προϊόν.
- Μην χρησιμοποιείτε το κράνος αν έχει εμπλακεί σε ατύχημα ή σε περιστατικό, ακόμα και αν δεν έχει κάποια ορατή ζημιά.

- Μην χρησιμοποιείτε το προστατευτικό γείσο περισσότερο από 3 έτη από την ημερομηνία κατασκευής που αναγράφεται στο προϊόν.

Οδηγίες ασφαλείας για τα προστατευτικά ακοής

- Η εξασθένιση θορύβου που προσφέρει το προϊόν μπορεί να μειωθεί σημαντικά, εάν δεν ακολουθήσετε τις οδηγίες αυτού του εγχειριδίου χρήσης.
- Τα προστατευτικά ακοής και ειδικότερα τα μαξιλαράκια, μπορεί να φθαρούν με τη χρήση και θα πρέπει να εξετάζονται ανά τακτά διαστήματα για ρωγμές και διαφυγή ήχου, για παράδειγμα.
- Αυτό το προϊόν ενδέχεται να επηρεαστεί αρνητικά από συγκεκριμένες χημικές ουσίες. Αναζητήστε περισσότερες πληροφορίες από τον κατασκευαστή. Διατηρείτε το προϊόν μακριά από δραστικές ουσίες και φροντίστε να το καθαρίζετε τακτικά. Χρησιμοποιήστε πανί με νερό και σαπούνι. Μην το πλένετε και μην το βάζετε ολόκληρο μέσα στο νερό.
- Ο χρήστης θα πρέπει να διασφαλίζει ότι φορά πάντα τα προστατευτικά ακοής σε θορυβώδη περιβάλλοντα.
- Όταν χρησιμοποιείτε το προϊόν, πρέπει να είστε πιο προσεκτικοί και να ακούτε για τυχόν προειδοποιητικά σήματα. Ο θόρυβος από τα προειδοποιητικά σήματα μπορεί να είναι μειωμένος όταν χρησιμοποιείτε το προϊόν.
- Χρησιμοποιείτε το προϊόν μόνο σε θερμοκρασίες μεταξύ -20 °C και +55 °C. Εάν χρησιμοποιήσετε το προϊόν σε άλλες θερμοκρασίες, μπορεί να προκληθεί ζημιά στα μηχανικά εξαρτήματα.
- Φροντίστε να μην χτυπάτε το προϊόν κατά τη μεταφορά και τη χρήση.
- Μην αποθηκεύετε το προϊόν σε θερμοκρασίες πάνω από +55 °C, για παράδειγμα πάνω στο ταμπλό ενός οχήματος. Μην αποθηκεύετε το προϊόν σε θερμοκρασίες κάτω από -20 °C.
- Η εφαρμογή καλυμμάτων υγιεινής προστασίας στα μαξιλαράκια μπορεί να επηρεάσει την ακουστική απόδοση των προστατευτικών ακοής. Πρέπει πάντα να χρησιμοποιείτε γνήσια αξεσουάρ.
- Ο χρήστης θα πρέπει να διασφαλίζει ότι τα προστατευτικά ακοής έχουν τοποθετηθεί, ρυθμιστεί και συντηρηθεί σύμφωνα με το παρόν εγχειρίδιο χρήσης.
- Μην πιέζετε τα προστατευτικά ακοής που είναι τοποθετημένα στο κράνος πάνω στο κέλυφος του κράνους. Αυτό μπορεί να προκαλέσει ρωγμές στην πλευρική επιφάνεια του κράνους. (Εικ. 1)
- Μην χρησιμοποιείτε τα προστατευτικά ακοής περισσότερο από 10 έτη από την ημερομηνία κατασκευής που αναγράφεται στο προϊόν.

Οδηγίες ασφαλείας για το δικτυωτό προστατευτικό γείσο



ΠΡΟΕΙΔΟΠΟΙΗΣΗ: Το δικτυωτό προστατευτικό γείσο δεν υποκαθιστά τα προστατευτικά γυαλιά ούτε τα γυαλιά ασφαλείας. Προστατεύστε τα μάτια σας με προστατευτικά γυαλιά ή γυαλιά ασφαλείας που συμμορφώνονται με το πρότυπο EN 166.



ΠΡΟΕΙΔΟΠΟΙΗΣΗ: Αν τα προστατευτικά γείσα και τα στηρίγματα δεν έχουν τους ίδιους όρους χρήσης, το χαμηλότερο επίπεδο απόδοσης πρέπει να ισχύει για τον εξοπλισμό προστασίας στο σύνολο του.



ΠΡΟΕΙΔΟΠΟΙΗΣΗ: Τα προστατευτικά γείσα με τη σήμανση S δεν πρέπει να χρησιμοποιούνται εάν υπάρχει προβλέψιμος κίνδυνος σκληρών και αιχμηρών αιωρούμενων σωματιδίων.

- Τα δικτυωτά προστατευτικά γείσα προστατεύουν το πρόσωπο από το πριονίδι που πετάγεται από την αλυσίδα του πριονιού, αλλά δεν αντικαθιστούν τα προστατευτικά γυαλιά ή τα γυαλιά ασφαλείας.
- Τα προστατευτικά γείσα δεν παρέχουν προστασία από εκτόξευση λιωμένου μετάλλου, θερμών αντικειμένων, εκτόξευση υγρών, υπέρυθρη ή υπεριώδη ακτινοβολία ή κινδύνους σχετικούς με ηλεκτρισμό.
- Λάβετε υπόψη ότι τυχόν υλικά που έρχονται σε επαφή με το δέρμα του χρήστη ενδέχεται να προκαλέσουν αλλεργικές αντιδράσεις σε ιδιαίτερα ευαίσθητα άτομα.

Συναρμολόγηση

Εισαγωγή



ΠΡΟΕΙΔΟΠΟΙΗΣΗ: Προτού συναρμολογήσετε το προϊόν, μετακινήστε τα μαλλιά σας στο πλάι. Βεβαιωθείτε ότι οι δακτύλιοι σφράγισης εφαρμόζουν σφιχτά γύρω από το κεφάλι και τα αυτιά σας προτού χρησιμοποιήσετε το προϊόν.



ΠΡΟΕΙΔΟΠΟΙΗΣΗ: Για να παρέχει το κράνος την προβλεπόμενη προστασία πρέπει να ρυθμιστεί για το κεφάλι του χρήστη.

Ρύθμιση του κράνους προστασίας

1. Συναρμολογήστε τον ρυθμιζόμενο ιμάντα κεφαλής, ώστε να εφαρμόζει σφιχτά γύρω από την κεφαλή του χειριστή. (Εικ. 2)
2. Εάν χρειάζεται, ρυθμίστε την ανάρτηση στο σωστό ύψος. Το ύψος της ανάρτησης μπορεί να ρυθμιστεί σε 2 διαφορετικές θέσεις στο εμπρός και στο πίσω μέρος του κράνους. (Εικ. 3)
3. Βεβαιωθείτε ότι και τα 6 σημεία σύνδεσης της ανάρτησης έχουν τοποθετηθεί σωστά.

Τοποθέτηση των προστατευτικών ακοής στο κράνος

1. Μετακινήστε τα προστατευτικά ακοής στην χαμηλότερη θέση.
2. Τραβήξτε προς τα έξω και ανασηκώστε τα προστατευτικά ακοής μέχρι να κλειδώσουν στη θέση αναμονής. (Εικ. 4)
3. Τοποθετήστε το εξάρτημα στερέωσης στην υποδοχή του κράνους. (Εικ. 5)

Περιεχόμενα Ελέγξτε εάν τα προστατευτικά ακοής προορίζονται για τη δεξιά ή την αριστερή πλευρά του κράνους. Η δεξιά και η αριστερή πλευρά επισημαίνονται με το σημάδι "R" και "L" αντιστοίχως. Τα προστατευτικά ακοής χωρίς σήμανση μπορούν να χρησιμοποιηθούν τόσο στην αριστερή όσο και στη δεξιά πλευρά του κράνους.

Τοποθέτηση του δικτυωτού προστατευτικού γείσου στο κράνος

1. Τοποθετήστε το προστατευτικό γείσο στα σημεία σύνδεσης στο στηρίγμα του προστατευτικού γείσου. (Εικ. 6)
2. Σύνδεστε το προστατευτικό γείσο στην άκρη του στηρίγματος. (Εικ. 7)
3. Πιέστε τις γωνίες στο προστατευτικό γείσο γύρω από το στηρίγμα. (Εικ. 8)
4. Πιέστε τους βραχίονες του στηρίγματος του προστατευτικού γείσου στη σωστή θέση μέσα στις υποδοχές των προστατευτικών ακοής. (Εικ. 9)
5. Εάν χρειάζεται, λιπάνετε το μηχανισμό περιστροφής. (Εικ. 10)

Τοποθέτηση του αλεξήλιου στο προστατευτικό γείσο

1. Πιέστε το αλεξήλιο στο επάνω μέρος του στηρίγματος του προστατευτικού γείσου. (Εικ. 11)

Τοποθέτηση του προστατευτικού αυχένα στο κράνος

1. Τοποθετήστε το προστατευτικό του αυχένα στα προστατευτικά ακοής μέχρι να κλειδώσουν στο πίσω μέρος του κράνους. (Εικ. 12)

Λειτουργία

Εισαγωγή



ΠΡΟΕΙΔΟΠΟΙΗΣΗ: Προτού χρησιμοποιήσετε το προϊόν, πρέπει να διαβάσετε και να κατανοήσετε το κεφάλαιο για την ασφάλεια.

Τοποθέτηση των προστατευτικών ακοής στη θέση λειτουργίας

1. Φορέστε το κράνος στο κεφάλι σας.
2. Ρυθμίστε τα προστατευτικά ακοής μέχρι να εφαρμόσουν σφιχτά γύρω από τα αυτιά σας και πάνω στο κεφάλι σας. (Εικ. 13)

Τοποθέτηση των προστατευτικών ακοής στη θέση αναμονής

- Τραβήξτε προς τα έξω και ανασηκώστε τα προστατευτικά ακοής μέχρι να κλειδώσουν στη θέση αναμονής. (Εικ. 14)

Τοποθέτηση των προστατευτικών ακοής στη θέση αδράνειας

1. Τοποθετήστε τα προστατευτικά ακοής στη θέση αναμονής.
2. Περιστρέψτε τα προστατευτικά ακοής προς τα πίσω κατά μήκος της πλευράς του κράνους, μέχρι να ασφαλιστούν στη θέση αδράνειας. (Εικ. 15)

Τοποθέτηση του προστατευτικού γείσου στη θέση λειτουργίας

1. Βεβαιωθείτε ότι το προστατευτικό γείσο είναι καθαρό και όχι φθαρμένο.
2. Χαμηλώστε το προστατευτικό γείσο στην τελική του θέση. (Εικ. 16)

Τοποθέτηση του προστατευτικού γείσου στη θέση αναμονής

1. Ανασηκώστε το προστατευτικό γείσο μέχρι να ακούσετε ένα κλικ και το προστατευτικό γείσο να παραμείνει σε όρθια θέση. (Εικ. 17)

Συντήρηση

Συντήρηση του προϊόντος



ΠΡΟΣΟΧΗ: Μην ξεπλένετε το προϊόν με νερό και μην το βάζετε ολόκληρο μέσα στο νερό.



ΠΡΟΣΟΧΗ: Σπρέι, υγρά ή άλλα καθαριστικά που περιέχουν διαλυτικά ή/και αλκοόλ μπορεί να μειώσουν την προστατευτική ικανότητα.

1. Φροντίστε να καθαρίζετε το προϊόν συχνά. Χρησιμοποιήστε ένα πανί με νερό και ήπιο σαπούνι.
2. Πριν από κάθε χρήση, πρέπει να ελέγχετε την κατάσταση των δακτυλίων σφράγισης και των ένθετων από αφρώδες ελαστικό υλικό.

3. Θα πρέπει να αντικαθιστάτε τους δακτυλίους σφράγισης και τα ένθετα από αφρώδες ελαστικό υλικό 1 φορά κάθε 6 μήνες ή συχνότερα, εάν χρειάζεται. Κατά τη συναρμολόγηση, βεβαιωθείτε ότι η προεσοχή στο στεγανοποιητικό δαχτυλίδι είναι στραμμένη προς τα κάτω. Πρέπει να χρησιμοποιείτε πάντα γνήσια ανταλλακτικά. Κωδικός είδους: 505 66 53-26. (Εικ. 18)

Περιεχόμενα Εάν τα προστατευτικά ακοής είναι νοτισμένα στην εσωτερική πλευρά τους, αφήστε τα να στεγνώσουν στη θέση αδράνειας.

Μεταφορά, αποθήκευση και απόρριψη

Μεταφορά και αποθήκευση

- Τοποθετήστε τα προστατευτικά ακοής στη θέση λειτουργίας. Ανατρέξτε στην ενότητα *Τοποθέτηση των προστατευτικών ακοής στη θέση λειτουργίας στη σελίδα 45*.
- Βεβαιωθείτε ότι τα στεγανοποιητικά δαχτυλίδια των προστατευτικών ακοής δεν είναι συμπιεσμένα.
- Τοποθετήστε το προϊόν σε ξηρό και καθαρό χώρο με τη σωστή θερμοκρασία.
- Μην αποθηκεύετε το προϊόν σε σημεία όπου πέφτει το φως του ήλιου.
- Κατά τη μεταφορά, βεβαιωθείτε ότι το προϊόν είναι τοποθετημένο σε ασφαλές σημείο και ότι προστατεύεται από χημικές ή/και υλικές ζημιές.

Απόρριψη

- Πρέπει να τηρείτε τους κρατικούς κανονισμούς.

- Χρησιμοποιήστε το τοπικό σύστημα ανακύκλωσης.

Απόρριψη του κράνους

Το κράνος πρέπει να αντικαθίσταται 5 έτη μετά την ημερομηνία παραγωγής και 3 έτη μετά την πρώτη χρήση.

Απόρριψη του προστατευτικού γείσου

Αντικαταστήστε το προστατευτικό γείσο εάν εμφανίζει σημάδια ζημιάς, όπως γρατσουνιές ή ρωγμές. Το πλαστικό υλικό του προστατευτικού γείσου μπορεί να φθαρεί γρηγορότερα με το φως του ήλιου.

Απόρριψη των προστατευτικών ακοής

Ελέγχετε τακτικά τα προστατευτικά ακοής για ρωγμές και διαρροές. Τα εξαρτήματα που έχουν υποστεί φθορά ή ζημιά θα πρέπει να αντικαθίστανται.

Συμμόρφωση και εγκρίσεις

Δια του παρόντος, η Husqvarna AB δηλώνει ότι τα προϊόντα πληρούν τις ουσιώδεις απαιτήσεις υγείας και ασφάλειας όπως ορίζονται στο Παράρτημα II του Κανονισμού 2016/425 σχετικά με τον εξοπλισμό ατομικής προστασίας.

Το πλήρες κείμενο της δήλωσης συμμόρφωσης E.E. (DoC) διατίθεται στην ηλεκτρονική διεύθυνση www.husqvarna.com. Πραγματοποιήστε αναζήτηση για το προϊόν.

Υπεύθυνος κατασκευαστής: Η Husqvarna AB, SE-561 82 Huskvarna, Σουηδία, τηλ.: +46-36-146500.

Κράνος

Το κράνος προστασίας έχει δοκιμαστεί και εγκριθεί σύμφωνα με το πρότυπο EN 397:2012+A1:2012 – Βιομηχανικά κράνη ασφαλείας, με έγκριση για χρήση σε χαμηλές θερμοκρασίες, -30 °C.

Το προϊόν κατατάσσεται στην κατηγορία III και ακολουθείται από τη συμμόρφωση του εσωτερικού ελέγχου παραγωγής συν τους εποπτευόμενους ελέγχους προϊόντων σε τυχαία χρονικά διαστήματα (ενότητα C2) που ορίζονται στο παράρτημα VII του Κανονισμού 2016/425.

Έγκριση τύπου CE που πραγματοποιήθηκε από την RISE - Research Institute of Sweden (αρ. κοινοποιημένου φορέα 0402), Box 857, 501 15 Borås, Σουηδία.

Προστασία ακοής

Η προστασία ακοής δοκιμάστηκε και εγκρίθηκε σύμφωνα με το πρότυπο EN 352-3:2020 – Προστατευτικά ακοής τοποθετημένα σε βιομηχανικό κράνος ασφαλείας.

Το προϊόν κατατάσσεται στην κατηγορία III και ακολουθείται από τη συμμόρφωση της διασφάλισης ποιότητας της διαδικασίας παραγωγής (ενότητα Δ) που ορίζεται στο παράρτημα VIII του Κανονισμού 2016/425.

Έγκριση τύπου CE που πραγματοποιήθηκε από τον όμιλο BSI Group The Netherlands B.V. (αρ. κοινοποιημένου οργανισμού 2797), John M. Keynesplein 9, 1066 EP Amsterdam, Ολλανδία.

ΔΙΚΤΥΩΤΟ ΠΡΟΣΤΑΤΕΥΤΙΚΟ ΓΕΙΣΟ

Τα προστατευτικά γείσα και τα στηρίγματα έχουν ελεγχθεί και εγκριθεί σύμφωνα με το πρότυπο EN 1731:2006 - Μέσα προστασίας των ματιών - Προσωπίδα.

Έγκριση τύπου CE που πραγματοποιήθηκε από την BSI Group The Netherlands B.V. (αρ. κοινοποιημένου φορέα 2797), John M. Keynesplein 9, 1066 EP Amsterdam, Ολλανδία.

Τεχνικά στοιχεία

Εγκεκριμένοι συνδυασμοί για κράνη

Μοντέλο κράνους	Μοντέλο προστατευτικών ακοής	Αριθμός τύπου εξαρτήματος στερέωσης σε κράνος	Εγκεκριμένες διαστάσεις
H200/Balance AC	HP200-2	1	M, L

Απόσβεση

f(Hz) ³⁷	63	125	250	500	1000	2000	4000	8000
Mf (dB) ³⁸	15,5	15,5	20,2	28,0	31,5	35,1	36,7	38,9
Sf (dB) ³⁹	4,6	2,2	2,1	2,8	2,0	2,8	3,1	3,5
APV (dB) ⁴⁰	10,9	13,3	18,2	25,2	29,6	32,3	33,6	35,4
HML, dB ⁴¹	H: 34, M: 28, L: 20							

³⁷ F = Συχνότητες στις οποίες γίνεται μέτρηση της εξασθένησης.

³⁸ Mf = Μέση τιμή.

³⁹ Sf = Τυπική απόκλιση.

⁴⁰ APV (Mf-Sf) = Θεωρούμενη τιμή προστασίας.

⁴¹ H = Τιμή εξασθένησης στις υψηλές συχνότητες (προβλεπόμενη μείωση της στάθμης θορύβου όταν LC-LA = -2 dB). M = Τιμή εξασθένησης στις μεσαίες συχνότητες (προβλεπόμενη μείωση της στάθμης θορύβου όταν LC-LA = +2 dB). L = Τιμή εξασθένησης στις χαμηλές συχνότητες (προβλεπόμενη μείωση της στάθμης θορύβου όταν LC-LA = +10 dB).

SNR, dB ⁴²	30
Βάρος, g	207,6

Υλικά για προστατευτικά ακοής

Εξάρτημα	Υλικό	Εξάρτημα	Υλικό
Ακουστικά	ABS	Προσαρμογέας	Πολυαμίδιο (PA)
Αφρός ηχοεξασθένησης	Πολυουρεθάνη (PU)	Στήριγμα	Πολυαμίδιο (PA)
Στεγανοποιητικά δαχτυλίδια	Ακρυλονιτρίλιο-βου- ταδιένιο-στυρένιο (ABS), πολυβινυλο- χλωρίδιο (PVC)	Κάλυμμα με ελατήριο	PP
Βραχίονας στήριξης ακουστικών	Πολυαμίδιο (PA)		

⁴² SNR = Αξιολόγηση μονού αριθμού (η τιμή που αφαιρείται από τη μετρούμενη C-σταθμισμένη στάθμη ηχητικής πίεσης LC, προκειμένου να εκτιμηθεί η ενεργή A-σταθμισμένη στάθμη ήχου μέσα στο αυτί).

Contenido

Introducción.....	49	Mantenimiento.....	52
Seguridad.....	50	Transporte, almacenamiento y eliminación.....	53
Montaje.....	51	Conformidad y certificaciones.....	53
Funcionamiento.....	52	Datos técnicos.....	54

Introducción

Descripción del producto

Estos productos son equipos de protección individual (EPI).

El casco ha sido fabricado para absorber los golpes y distribuir el impacto de los objetos que caen, golpean y penetran en la calota del casco desde arriba. Este diseño no protege de penetraciones laterales, pero sí de pequeños impactos en estas superficies.

Los protectores auriculares están diseñados para proteger contra ruidos nocivos.

Los visores de malla protegen el rostro contra el serrín que desprende la cadena de sierra, pero no sustituyen a las gafas protectoras ni a las de seguridad.

Símbolos y marcas

Casco

Símbolo/marca-do:	Explicación:
H200/Balance AC	Referencia del modelo.
EN 397:2012	Número de norma europea pertinente.
	Indica que el producto cumple el reglamento sobre EPI 2016/425.
0402	Organismo notificado para la certificación CE
	Indica que el producto cumple las normativas técnicas de la Unión Aduanera Eurasiática.
	Indica que el producto cumple las normativas técnicas de Ucrania.
-30 °C	Aprobado para su uso a bajas temperaturas.
MM	Probado para salpicaduras de metal, aluminio y hierro fundido.
Talla 54-61	Talla del casco.



Símbolo/marca-do:	Explicación:
MM/AAAA	Fecha de fabricación (mes/año).
440Vac	Probado para corriente de fuga, aislamiento eléctrico.
	Marca comercial del fabricante.

Visor de red

Símbolo/marca-do:	Explicación:
V-61, V-MM20, V-NM20	Referencia del modelo.
EN 1731:2006	Número de norma europea pertinente.
	Indica que el producto cumple el reglamento sobre EPI 2016/425.
	Indica que el producto cumple las normativas técnicas de la Unión Aduanera Eurasiática.
	Indica que el producto cumple las normativas técnicas de Ucrania.
S	Mayor resistencia mecánica (el visor puede soportar el golpe de una bola de acero de 22 mm a una velocidad de 5,1 m/s).
MM/AAAA	Fecha de fabricación (mes/año).
	Marca comercial del fabricante.

Protectores auriculares

Símbolo/marca-do:	Explicación:
HP200-2	Referencia del modelo.
EN 352-3:2020	Número de norma europea pertinente.
	Indica que el producto cumple el reglamento sobre EPI 2016/425.
2797	Organismo notificado para la certificación CE.
	Indica que el producto cumple las normativas técnicas de la Unión Aduanera Eurasiática.

Símbolo/marca-do:	Explicación:
	Indica que el producto cumple las normativas técnicas de Ucrania.
MM/AAAA	Fecha de fabricación (mes/año).
	Marca comercial del fabricante.

Seguridad

Definiciones de seguridad

Las advertencias, precauciones y notas se utilizan para destacar información especialmente importante del manual.



ADVERTENCIA: Indica un riesgo de lesiones o incluso de muerte del usuario o de las personas cercanas si no se respetan las instrucciones del manual.



PRECAUCIÓN: Indica un riesgo de daños en el producto, otros materiales o el área adyacente si no se respetan las instrucciones del manual.

Nota: Se usa para proporcionar más información necesaria en una situación determinada.

Seguridad general



ADVERTENCIA: Lea las siguientes instrucciones de advertencia antes de utilizar el producto.

- El equipo de protección debe emplearse únicamente en las circunstancias previstas. Consulte a su distribuidor si no está seguro del tipo de equipo de protección que necesita para cada circunstancia.
- Utilice y conserve estas instrucciones.
- Para un ajuste y un funcionamiento óptimos, asegúrese de que ha seleccionado el producto correcto para su aplicación.
- Asegúrese de que sabe cómo utilizar el producto antes de usarlo.

- Póngase en contacto con su taller de servicio si hay daños en el producto.
- Asegúrese siempre de que el equipo de protección está correctamente montado, colocado y fijado, tal y como se indica en las instrucciones.
- No modifique ni desmonte piezas del producto. Realice únicamente los cambios que se indiquen en este manual de usuario.
- Verifique el estado del equipo de protección con regularidad. Un equipo defectuoso debe sustituirse.
- Utilice únicamente Husqvarna piezas de repuesto originales.

Instrucciones de seguridad para el casco

- No aplique pintura, disolventes, adhesivos ni etiquetas autoadhesivas que no admita el fabricante para este casco, podría reducir su capacidad de protección.
- Evite el contacto con cables eléctricos.
- Cuando detecte los primeros indicios de desgaste, golpes, daños o envejecimiento del material, debe sustituir la calota del casco o la suspensión para garantizar la capacidad protectora del casco. Compruébelo con regularidad.
- Un casco protector con señales de deterioro, por ejemplo grietas o arañazos puede reducir su capacidad de protección y debe desecharse.
- No utilice el casco durante más de 5 años a partir de la fecha de fabricación indicada en el producto.
- No utilice el casco si ha sufrido un accidente, aunque no presente daños visibles.

Instrucciones de seguridad para el visor de malla



ADVERTENCIA: El visor de malla no debe sustituir a las gafas protectoras ni a las de seguridad. Protéjase los ojos con gafas protectoras o de seguridad que cumplan la norma EN 166.



ADVERTENCIA: Si los visores y los soportes no comparten las condiciones de uso, podría reducirse el nivel de rendimiento de todo el equipo de protección.



ADVERTENCIA: Los visores con la marca S no deben usarse si hay un riesgo previsible de que salgan despedidas partículas duras o puntiagudas.

- Los visores de malla protegen el rostro contra el serrín que desprende la cadena de sierra, pero no sustituyen a las gafas protectoras ni a las de seguridad.
- El visor de malla no protege de las salpicaduras de metal fundido, objetos calientes, salpicaduras de líquidos, radiación de rayos ultravioleta o infrarrojos ni accidentes eléctricos.
- El material susceptible de entrar en contacto con la piel del usuario puede provocar reacciones alérgicas, especialmente en las personas con piel sensible.
- No utilice el visor durante más de 3 años a partir de la fecha de fabricación indicada en el producto.

Instrucciones de seguridad para los protectores auriculares

- La atenuación de ruido del producto se dañará gravemente si no sigue las instrucciones de este manual de usuario.

- Las orejeras, especialmente las almohadillas, pueden deteriorarse a causa del uso, por lo que se deben examinar con frecuencia para detectar posibles grietas o fugas, por ejemplo.
- Este producto puede verse afectado por algunas sustancias químicas. Si desea más información al respecto, puede solicitarla al fabricante. Mantenga el producto alejado de sustancias agresivas y límpielo con regularidad. Utilice un paño con agua y jabón. No lo lave ni lo sumerja en agua.
- El usuario debe asegurarse de usar las orejeras siempre que se encuentre en entornos ruidosos.
- Extrema las precauciones y esté atento a escuchar las señales de advertencia cuando utilice el producto. El sonido de las señales de advertencia puede disminuir cuando utiliza el producto.
- Utilice el producto solo a temperaturas entre -20 °C y +55 °C. Si lo utiliza a temperaturas fuera de este intervalo, las partes mecánicas podrían sufrir daños.
- Asegúrese de que el producto no reciba golpes durante el transporte y el uso.
- No almacene el producto a temperaturas superiores a +55 °C, por ejemplo, en un salpicadero. No almacene el producto a temperaturas inferiores a -20 °C.
- La colocación de cubiertas higiénicas en las almohadillas puede afectar al rendimiento acústico de las orejeras. Utilice siempre accesorios originales.
- El usuario debe asegurarse de colocarse, ajustarse y mantener las orejeras de acuerdo con las instrucciones de este manual de usuario.
- No presione las orejeras para casco contra la calota del casco. Si lo hace, puede causar grietas en el lateral del casco. (Fig. 1)
- No utilice las orejeras durante más de 10 años a partir de la fecha de fabricación indicada en el producto.

Montaje

Introducción



ADVERTENCIA: Mueva el pelo hacia un lado antes de montar el producto. Asegúrese de que los aros de sellado están apretados contra la cabeza y alrededor de las orejas antes de usar el producto.



ADVERTENCIA: Para que el casco proporcione la protección prevista, ajústelo a la cabeza del usuario.

Para ajustar el casco protector

1. Monte la banda de cabeza ajustable de manera que quede bien ajustada en la cabeza del operador. (Fig. 2)
2. Si es necesario, ajuste la suspensión a la altura correcta. La suspensión se puede ajustar a 2 alturas diferentes en la parte frontal y en la parte posterior del casco. (Fig. 3)
3. Asegúrese de que los 6 puntos de conexión de la suspensión están bien instalados.

Montaje de las orejeras en el casco

1. Mueva las orejeras a la posición más baja.

2. Levante las orejeras hacia fuera y hacia arriba hasta que queden en posición de espera. (Fig. 4)
3. Ponga la fijación para el casco en la ranura del casco. (Fig. 5)

Nota: Compruebe si las orejeras son específicas para el lado derecho o izquierdo del casco. La marca "R" corresponde al lado derecho y la marca "L", al lado izquierdo. Las orejeras que no tengan ningún tipo de marca pueden usarse en cualquiera de los lados del casco.

Para montar el visor de malla en el casco

1. Coloque el visor en los puntos de conexión del soporte del visor. (Fig. 6)
2. Conecte el visor con el borde del soporte del visor. (Fig. 7)

3. Presione las esquinas del visor en el soporte del visor. (Fig. 8)
4. Mueva los brazos de soporte del visor a la posición correcta en las ranuras de las orejeras. (Fig. 9)
5. Lubrique el mecanismo de giro si es necesario. (Fig. 10)

Para montar la visera quitasol en el visor

1. Presione la visera quitasol en la parte superior del soporte del visor. (Fig. 11)

Para montar la protección para el cuello en el casco

1. Coloque la protección para el cuello en los puntos de conexión que hay en la parte posterior del casco. (Fig. 12)

Funcionamiento

Introducción



ADVERTENCIA: Antes de utilizar el producto, debe leer y entender el capítulo sobre seguridad.

Para ajustar las orejeras en la posición de trabajo

1. Ponga el casco en la cabeza.
2. Ajuste las orejeras hasta que estén apretadas alrededor de las orejas y bien ceñidas a la cabeza. (Fig. 13)

Para ajustar las orejeras en la posición abierta

- Tire de las orejeras hacia fuera y hacia arriba hasta que se bloqueen en la posición abierta. (Fig. 14)

Para poner las orejeras en la posición de estacionamiento

1. Ponga las orejeras en posición de espera.
2. Gire las orejeras hacia atrás a lo largo del lateral del casco hasta que queden en la posición de estacionamiento. (Fig. 15)

Para poner el visor en la posición de trabajo

1. Asegúrese de que el visor está limpio y en buenas condiciones.
2. Baje el visor hasta el tope. (Fig. 16)

Para poner el visor en la posición de espera

1. Levante el visor hasta que oiga un clic y el visor permanezca en posición vertical. (Fig. 17)

Mantenimiento

Mantenimiento del producto



PRECAUCIÓN: No enjuague ni sumerja el producto en agua.



PRECAUCIÓN: Los pulverizadores, líquidos u otros productos de limpieza que contengan disolvente o alcohol pueden reducir la capacidad protectora del equipo.

1. Limpie el producto con regularidad. Utilice un paño con agua y jabón suave.

2. Realice una comprobación del estado de los aros de sellado y los insertos de gomaespuma antes de cada uso.
3. Sustituya los aros de sellado y los insertos de gomaespuma cada 6 meses o más a menudo si es necesario. Asegúrese de que la protuberancia del aro de sellado apunte hacia abajo durante el montaje. Utilice piezas de repuesto originales. Referencia: 505 66 53-26. (Fig. 18)

Nota: Si el interior de las orejeras está húmedo, déjelas secar en posición de reposo.

Transporte, almacenamiento y eliminación

Transporte y almacenamiento

- Coloque las orejeras en la posición de trabajo. Consulte la sección *Para ajustar las orejeras en la posición de trabajo en la página 52*.
- Asegúrese de que los aros de sellado de los protectores auriculares no están comprimidos.
- Ponga el producto en un lugar seco y limpio a temperatura adecuada.
- No guarde el producto en un lugar expuesto a la luz solar directa.
- Coloque el producto en un lugar seguro durante el transporte y protéjalo contra daños físicos y químicos.

Eliminación

- Cumpla con las normas nacionales.

- Respete el sistema de reciclaje local.

Desecho del casco

El casco debe sustituirse 5 años después de la fecha de producción y 3 años después de su primer uso.

Eliminación del visor

Cambie el visor si detecta indicios de daños como, por ejemplo, arañazos o fisuras. La luz directa del sol puede afectar negativamente al plástico del visor y hacer que se deteriore con más rapidez.

Eliminación de los protectores auriculares

Compruebe periódicamente si las orejeras presentan fisuras o fugas. Cambie las piezas desgastadas o deterioradas.

Conformidad y certificaciones

Por la presente, Husqvarna AB declara que los productos cumplen los requisitos de salud y seguridad pertinentes especificados en el Anexo II del Reglamento 2016/425 sobre equipos de protección individual.

El texto completo de la declaración de conformidad (DoC) de la UE se puede encontrar en www.husqvarna.com; busque el producto.

Fabricante responsable: Husqvarna AB, SE-561 82 Huskvarna (Suecia); tel.: +46 36 146500.

Casco

El casco protector se ha sometido a pruebas para recibir la homologación conforme a la norma europea EN 397:2012+A1:2012, Cascos de protección para la industria, y está homologado para su uso a bajas temperaturas de hasta -30 °C.

El producto se clasifica como categoría III, seguido de la conformidad del control interno de producción más inspecciones supervisadas del producto a intervalos aleatorios (módulo C2) establecidos en el Anexo VII del Reglamento 2016/425.

Homologación CE realizada por RISE, instituto sueco de investigación (organismo notificado n.º 0402), Box 857, 501 15 Borås (Suecia).

Protectores auriculares

Los protectores auriculares se han probado y aprobado de acuerdo con la norma EN 352-3:2020: Orejeras acopladas en casco de protección para la industria.

El producto se clasifica como categoría III, seguido de la conformidad del aseguramiento de calidad del proceso de producción (módulo D) establecido en el Anexo VIII del Reglamento 2016/425.

Homologación CE realizada por BSI Group The Netherlands B.V. (organismo notificado n.º 2797), John M. Keynesplein 9, 1066 EP Ámsterdam (Países Bajos).

Visor de red

Las viseras y los soportes se han probado y aprobado de acuerdo con la norma EN 1731:2006 - Protección ocular personal - Protector facial.

Homologación CE realizada por BSI Group The Netherlands B.V. (organismo notificado n.º 2797), John M. Keynesplein 9, 1066 EP Ámsterdam (Países Bajos).

Datos técnicos

Combinaciones de casco válidas

Modelo de casco	Modelo de protectores auriculares	Número del tipo de fijación para casco	Dimensiones homologadas.
H200/Balance AC	HP200-2	1	M, L

Atenuación

$f(H_z)$ ⁴³	63	125	250	500	1000	2000	4000	8000
Mf (dB) ⁴⁴	15,5	15,5	20,2	28,0	31,5	35,1	36,7	38,9
Sf (dB) ⁴⁵	4,6	2,2	2,1	2,8	2,0	2,8	3,1	3,5
APV (dB) ⁴⁶	10,9	13,3	18,2	25,2	29,6	32,3	33,6	35,4
HML, dB ⁴⁷	H: 34, M: 28, L: 20							
SNR, dB ⁴⁸	30							
Peso, g	207,6							

Materiales de los protectores auriculares

Pieza	Material	Pieza	Material
Orejeras	ABS	Adaptador	PA
Espuma de atenuación	PU	Soporte	PA
Aros de sellado	ABS, PVC	Cubierta del muelle	PP
Brazo de sujeción de las orejeras	PA		

⁴³ F = frecuencias a las que se mide la atenuación.

⁴⁴ Mf = valor medio.

⁴⁵ Sf = desviación estándar.

⁴⁶ APV (Mf-Sf) = valor de protección asumido.

⁴⁷ H = valor de atenuación de alta frecuencia (reducción estimada del nivel de ruido donde LC-LA = -2 dB). M = valor de atenuación de media frecuencia (reducción estimada del nivel de ruido donde LC-LA = +2 dB). L = valor de atenuación de baja frecuencia (reducción estimada del nivel de ruido donde LC-LA = +10 dB).

⁴⁸ SNR = valor numérico único (el valor que se restará de la media ponderada C del nivel de presión sonora medido, LC, a fin de estimar el nivel sonoro ponderado A en el interior del oído).

Sisukord

Sissejuhatus.....	55	Hooldamine.....	58
Ohutus.....	56	Transportimine, hoiulepanek ja utiliseerimine.....	58
Kokkupanek.....	57	Nõuetele vastavus ja heakskiidud.....	59
Töö.....	58	Tehnilised andmed.....	59

Sissejuhatus

Toote kirjeldus

Need tooted kuuluvad isikukaitsevahendite hulka.

Kiiver on välja töötatud pehmemdama ning hajutama lööke, mida põhjustavad ülalt kukkuvad esemed, mis langevad kiivri ole või purustavad kiivri kooriku. Kiiver ei ole välja töötatud pakkuma kaitset külgsuunaliste läbitungivate esemete suhtes, kuid pakub võimalikku kaitset väiksemate külgsuunaliste löökide korral.

Kuulmiskaitse on ette nähtud kaitseks kahjuliku müra eest.

Võrgust näokaitsemed kaitsevad saeketi küljest lenduva saepuru eest, kuid ei asenda kaitse- ega ohutusprille.

Sümbolid ja tähised

Kiiver

Sümbol/tähis:	Selgitus:
H200/Balance AC	Mudeli viide.
EN 397:2012	Asjakohase Euroopa standardi number.
	Näitab, et toode vastab isikukaitsevahendite määrusele 2016/425.
0402	Teavitatud asutus CE-sertifikaadiks
 TP TC 019/2011	Näitab, et toode vastab Euraasia tolliliidu tehnilistele määrustele.
	Näitab, et toode vastab Ukraina tehnilistele määrustele.
-30 °C	Heaks kiidetud kasutamiseks madalal temperatuuril.
MM	Katsetatud sulametalli pritsmete, alumiiniumi ja rauaga.
Suurus 54-61	Kiivri suurus.
KK/AAAA	Tootmiskuupäev, kuu/aasta.



Sümbol/tähis:	Selgitus:
440Vac	Katsetatud lekkevoolu ja elektrilise isolatsiooni suhtes.
	Tootja kaubamärk.

Võrgust näokaitse

Sümbol/tähis:	Selgitus:
V-61, V-MM20, V-NM20	Mudeli viide.
EN 1731:2006	Asjakohase Euroopa standardi number.
	Näitab, et toode vastab isikukaitsevahendite määrusele 2016/425.
 TP TC 019/2011	Näitab, et toode vastab Euraasia tolliliidu tehnilistele määrustele.
	Näitab, et toode vastab Ukraina tehnilistele määrustele.
S	Suurendatud mehaaniline tugevus (peab vastu 22 mm teraskuuli löögi- le, mis tabab näokaitset kiirusel 5,1 m/s).
KK/AAAA	Tootmiskuupäev, kuu/aasta.
	Tootja kaubamärk.

Kuulmiskaitse

Sümbol/tähis:	Selgitus:
HP200-2	Mudeli viide.
EN 352-3:2020	Asjakohase Euroopa standardi number.

Sümbol/tähis:	Selgitus:
	Näitab, et toode vastab isikukaitsevahendite määrusele 2016/425.
2797	Teavitatud asutus CE-sertifikaadiks.
 TP TC 019/2011	Näitab, et toode vastab Euraasia tolliliidu tehnilistele määrustele.
	Näitab, et toode vastab Ukraina tehnilistele määrustele.

Sümbol/tähis:	Selgitus:
KK/AAAA	Tootmiskuupäev, kuu/aasta.
	Tootja kaubamärk.

Ohutus

Ohutuse määratlused

Mõistetega „hoiatus”, „ettevaatus” ja „märkus” juhitakse tähelepanu eriti olulistele kohtadele kasutusjuhendis.



HOIATUS: Tähistab kasutusjuhendi juhiste eiramise korral kasutaja või kõrvalseisjate kehavigastuse või surmaga lõppeva õnnetuse ohtu.



ETTEVAATUST: Tähistab kasutusjuhendi juhiste eiramise korral seadme, muude esemete või läheduses asuvate objektide kahjustamise ohtu.

Märkus: Tähistab antud olukorras vajalikku lisateavet.

Üldine ohutus



HOIATUS: Enne seadme kasutamist lugege läbi järgnevad hoiatused.

- Kaitsevarustust tohib kasutada ainult sellel otstarbel, mille jaoks see on ette nähtud. Kui Te ei ole kindel, milline kaitsevarustus on konkreetse olukorras vajalik, küsige nõu oma edasimüüja käest.
- Järgige neid juhiseid ja hoidke need alles.
- Optimaalse sobivuse ja talitluse tagamiseks veenduge, et olete valinud enda rakenduse jaoks sobiva toote.
- Enne kasutamist tehke toote kasutamine endale selgeks.
- Kui toode on saanud kahju, võtke ühendust hooldusesindajaga.
- Veenduge alati, et kaitsevarustus on kokku pandud, paigaldatud ning hooldatud vastavalt tootja juhistele.

- Ärge vahetage ega eemaldage toote osasid. Vahetage ainult selles kasutusjuhendis välja toodud osasid.
- Kaitsevarustuse töökorda tuleb kontrollida regulaarselt. Kahjustunud varustus tuleb alati välja vahetada.
- Kasutage ainult Husqvarna originaalvaruosi.

Kiivri ohutusjuhised

- Ärge laske kiivril kokku puutuda värvi, lahustite, liimide ega iseliimuvate siltidega, välja arvatud nendega, mis on tootja poolt näidustatud. See võib kiivri kaitsevõimet vähendada.
- Vältige kontakti elektrijuhitmetega.
- Esimeste kulumise, löökide, kahjustuste või materjali vananemise märkide korral tuleb kiivri koorik või kinnitid välja vahetada, et tagada kiivri kaitsevõime. Kontrollige kiivrit regulaarselt!
- Kaitsekiiver, millel on märke kahjustustest, näiteks praod või kriimustused, mis võivad vähendada kiivri kaitsevõimet, tuleb kasutusest kõrvaldada.
- Ärge kasutage kiivrit kauem kui 5 aastat tootele märgitud tootmiskuupäevast.
- Ärge kasutage kiivrit juhul, kui see on sattunud õnnetusse, isegi kui sellel ei ole nähtavaid märke kahjustusest.

Võrgust näokaitsme ohutuseeskirjad



HOIATUS: Võrgust näokaitsme ei asenda kaitse- ega ohutusprille. Kaitske oma silmi heakskiidetud kaitse- või ohutusprillidega, mis vastavad EN 166 standardile.



HOIATUS: Kui näokaitsmetel ja hoidikutel ei ole samu kasutustingimusi, tuleb rakendada madalamat töökindluse taset tervele kaitsevarustusele.



HOIATUS: S-iga tähistatud näokaitsmeid ei tohi kasutada, kui on oht puutuda kokku kõvade või teravate lenduvate osakestega.

- Võrgust näokaitsmed kaitsevad saeketi küljest lenduva saepuru eest, kuid ei asenda kaitse- ega ohutusprille.
- Võrgust näokaitsed ei kaitse sulametalli pritsmete, kuumade esemete, vedelikupritsmete, infrapunase või ultravioletse kiirguse ega elektriho eest.
- Nahaga kokku puutuvad materjalid võivad kasutajal, eriti tundlikel inimestel, tekitada allergilise reaktsiooni.
- Ärge kasutage näokaitsesid kauem, kui 3 aastat tootel märgitud tootmise kuupäevast.

Kõrvklappide ohutuseeskirjad

- Selle kasutusjuhendi eiramise tagajärjel võib toote mürasummutusvõime märkimisväärselt halveneda.
- Kõrvklapid ja eeskätt kõrvapadjad võivad kasutamisel kuluda ning neid tuleb regulaarselt näiteks mõrade ja lekete suhtes kontrollida.
- Teatud keemilised ained võivad seda toodet tugevalt kahjustada. Lisainfot saate tootjalt. Kaitske toodet argessiivsete ainete eest ja puhastage seda

regulaarselt. Kasutage lappi vee ja seebiga. Ärge peske ega kastke täielikult vette.

- Kandja peab veenduma, et ta kannaks kõrvklappe alati, kui ta viibib müra-rikkas keskkonnas.
- Olge toodet kasutades ettevaatlik ja kuulake hoiatussignaale. Toodet kasutades võivad olla hoiatussignaalid vaiksemad.
- Kasutage toodet ainult temperatuuril vahemikus -20...55 °C. Kui kasutate toodet muudel temperatuuridel, võib see mehaanilisi osi kahjustada.
- Veenduge, et toode ei saaks transportimise ja kasutamise ajal põrutada.
- Ärge hoidke toodet temperatuuril üle 55 °C, näiteks armatuurlaual. Ärge hoidke toodet temperatuuril alla -20 °C.
- Hügieenikatete paigaldamine kõrvapatjadele võib vähendada kõrvklappide akustilist toimet. Kasutage alati originaalilisatarvikuid.
- Kandja peab veenduma, et kõrvklapid oleksid paigaldatud, reguleeritud ja hooldatud selle kasutusjuhendi juhistes järgi.
- Ärge suruge kiivri paigaldatud kõrvklappe vastu kiivri kesta. See võib tekitada mõrasid ümber kiivri ääre. (Joon. 1)
- Ärge kasutage kõrvklappe kauem kui 10 aastat tootele märgitud tootmiskuupäevast.

Kokkupanek

Sissejuhatus



HOIATUS: Enne toote kinnitamist lükake juuksed kõrvale. Enne toote kasutamist veenduge, et kõrvapadjad oleksid tihedalt vastu pead ja ümber kõrvade.



HOIATUS: Et kiiver tagaks ettenähtud kaitse, peab see olema reguleeritud vastavalt kandja pea ümbermõõdule.

Kaitsekiivri reguleerimine

1. Pange reguleeritav peavõru kokku nii, et see hoiaks tugevalt ümber pea. (Joon. 2)
2. Kui vaja, sättige vedrustus õigele kõrgusele. Vedrustust on võimalik sättida 2 erinevale kõrgusele nii kiivri eesmisel kui ka tagumises osas. (Joon. 3)
3. Veenduge, et vedrustuse kõik 6 kinnituskohta on õigesti paigaldatud.

Kõrvklappide kinnitamine kiivriks

1. Reguleerige kõrvklapid kõige alumisse asendisse.
2. Tõstke kõrvklapid välja ja üles, kuni need lukustuvad ooteasendisse. (Joon. 4)

3. Pange kiivrikinnitus kiivril olevasse pesa. (Joon. 5)

Märkus: Kontrollige, kas kõrvklapid on ette nähtud kiivri parema või vasaku külje jaoks. Paremale küljele viitab tähis „R” ja vasakule küljele tähis „L”. Ilma tähiseta kõrvklappe saab kasutada nii kiivri vasakul kui ka paremal küljel.

Näokaitsme kinnitamine kiivri külge.

1. Kinnitage näokaitsed selle hoidiku ühenduskohtadesse. (Joon. 6)
2. Ühendage näokaitsed hoidiku ääre külge. (Joon. 7)
3. Lükake näokaitsme nurgad näokaitsme hoidiku ümber. (Joon. 8)
4. Lükake näokaitsme hoidiku otsad õigesse asendisse kõrvklappide kinnituskohal. (Joon. 9)
5. Vajaduse korral määrige pöörlemismehhanismi. (Joon. 10)

Päikesesirmi kinnitamine näokaitsme külge

1. Lükake päikesesirm näokaitsme hoidiku ülemisele serva külge. (Joon. 11)

Kaelakaitse kinnitamine kiivri külge.

1. Kinnitage kaelakaitse ühenduskohtadesse kiivri tagumisel küljel. (Joon. 12)

Töö

Sissejuhatus



HOIATUS: Enne seadme kasutamist lugege põhjalikult läbi ohutust puudutav jaotis.

Kõrvaklappide tööasendisse panemine

1. Pange kiiver pähe.
2. Reguleerige kõrvaklappe, kuni need on tihedalt ümber kõrvade ja tugevalt vastu pead. (Joon. 13)

Kõrvaklappide ooteasendisse panemine

- Tõstke kõrvaklapid välja ja üles, kuni need lukustuvad ooteasendisse. (Joon. 14)

Toote hoiuasendisse panemine

1. Pange tooted ooteasendisse.
2. Pöörake kõrvaklapid tahapoole kiivri külgedele, kuni need lukustuvad hoiuasendisse. (Joon. 15)

Näokaitsme tööasendisse panemine

1. Veenduge, et näokaitsme on puhas ja kahjustamata.
2. Langetage näokaitsme lõppasendisse. (Joon. 16)

Näokaitsme ooteasendisse panemine

1. Lükake näokaitsme üles kuni kuulete klõpsatust ja näokaitsme püsib üleval. (Joon. 17)

Hooldamine

Toote hooldamine



ETTEVAATUST: Ärge peske ega kastke toodet täielikult vette.



ETTEVAATUST: Pihustid, vedelikud ja muud puhastid, mis sisaldavad lahusteid ja/või alkoholi võivad vähendada varustuse kaitsevõimet.

1. Puhastage toodet regulaarselt. Kasutage lappi vee ja pehmetoimelise seebiga.

2. Kontrollige enne igat kasutuskorda kõrvapatjasid ja nende vahtkummist sisu.
3. Vahetage kõrvapadjad ja nende vahtkummist sisu välja iga 6 kuu järel või vajadusel sagedamini. Veenduge, et kõrvapatjadel olev kumerus oleks kokkupaneku ajal suunatud allapoole. Kasutage originaalvaruosi. Artiklinumber: 505 66 53-26. (Joon. 18)

Märkus: Kui kõrvaklapid on seest niisked, laske neil hoiuasendis kuivada.

Transportimine, hoiulepanek ja utiliseerimine

Transportimine ja hoiustamine

- Pange kõrvaklapid ooteasendisse. Vt jaotist *Kõrvaklappide tööasendisse panemine lk 58*.
- Veenduge, et kõrvaklappide kõrvapadjad poleks kokku surutud.
- Pange toode kuiva ja puhtasse kohta, kus on õige temperatuur.
- Ärge jätke toodet seisma päikesevalguse kätte.
- Asetage toode transportimiseks ohutusse kohta ja veenduge, et need on kaitstud kemikaalide ja/või füüsiliste kahjustuste eest.

Kõrvaldamine

- Järgige riiklikke eeskirju.

- Kasutage kohalikku ringlussevõtusüsteemi.

Kiivri kasutuselt kõrvaldamine

Kiiver tuleb asendada 5 aastat pärast tootmiskuupäeva ja 3 aastat pärast esmast kasutamist.

Näokaitsme kasutuselt kõrvaldamine

Kui näokaitsmel on märke kahjustustest (nt kriime või pragusid), vahetage see välja. Päikesevalgus võib põhjustada näokaitsme plastmaterjali kiiremat kulumist.

Kõrvaklappide kasutuselt kõrvaldamine

Kontrollige regulaarselt, ega kõrvaklappidel pole pragusid või lekkeid. Vahetage kulunud või kahjustunud osad välja.

Nõuetele vastavus ja heakskiidud

Käesolevaga kinnitab Husqvarna AB, et tooted vastavad isikukaitsevahendite määrase 2016/425 lisas II toodud asjakohastele tervise- ja ohutusnõuetele.

EL-i vastavusdeklaratsiooni (DoC) täisteksti leiate veebisaidilt www.husqvarna.com; otsige toodet.

Vastutav tootja: Husqvarna AB, SE-561 82 Husqvarna, Rootsi, tel: +46 3614 6500.

Kiiver

Kaitsekiivrit on testitud vastavalt standardile EN 397:2012+A1:2012 – Tööstuslikud kaitsekiivrid; see on heaks kiidetud madalatel temperatuuridel (–30 °C) kasutamiseks.

Toode on klassifitseeritud III kategooriasse, millele järgneb määrase 2016/425 VII lisas sätestatud tootmissekontrolli nõuetele vastavus ja juhuslike ajavahemike järel kontrollitud tootekontroll (moodul C2).

CE-tüübikinnituse viis läbi RISE – Rootsi uurimisinstituudid (teavitatud asutus nr 0402), Box 857, 501 15 Borås, Rootsi.

Kuulmiskaitse

Kuulmiskaitse on testitud ja heaks kiidetud vastavalt standardile EN 352-3:2020 – Tööstusliku kaitsekiivri külge kinnitatavad kõrvaklapid.

Toode on klassifitseeritud III kategooriasse, millele järgneb tootmisprotsessi kvaliteedi tagamise nõuetele vastavus (moodul D), mis on sätestatud määrase 2016/425 VIII lisas.

CE-tüübikinnituse viis läbi BSI Group The Netherlands B.V. (teavitatud asutus nr 2797), John M. Keynesplein 9, 1066 EP Amsterdam, Holland.

Võrgust näokaitse

Visiirid ja hoidikud on testitud ning heaks kiidetud vastavalt standardile EN 1731:2006 – kaitseprillid – näokaitse.

CE-tüübikinnituse viis läbi BSI Group The Netherlands B.V. (teavitatud asutus nr 2797), John M. Keynesplein 9, 1066 EP Amsterdam, Holland.

Tehnilised andmed

Heaks kiidetud kiivrikomplektid

Kiivri mudel	Kõrvaklappide mudel	Kiivrikinnituse tüübi number	Heaks kiidetud mõõtmed
H200/Balance AC	HP200-2	1	M,L

Helisummutus

$f(H_z)^{49}$	63	125	250	500	1000	2000	4000	8000
Mf (dB) ⁵⁰	15,5	15,5	20,2	28,0	31,5	35,1	36,7	38,9
Sf (dB) ⁵¹	4,6	2,2	2,1	2,8	2,0	2,8	3,1	3,5
APV (dB) ⁵²	10,9	13,3	18,2	25,2	29,6	32,3	33,6	35,4
HML, dB ⁵³	H: 34, M: 28, L: 20							

⁴⁹ F = sagedused, millel mürasummutust mõõdetakse.

⁵⁰ Mf = keskmine väärtus.

⁵¹ Sf = standardhälve.

⁵² APV (Mf-Sf) = eeldatav kaitseväärtus.

⁵³ H = kõrgsagedusliku müra summutusväärtus (prognoositav mürataseme vähenemine, kui LC-LA = -2 dB). M = kesksagedusliku müra summutusväärtus (prognoositav mürataseme vähenemine, kui LC-LA = +2 dB). L = madalsagedusliku müra summutusväärtus (prognoositav mürataseme vähenemine, kui LC-LA = +10 dB).

SNR, dB ⁵⁴	30
Kaal, g	207,6

Kuulmiskaitsme materjalid

Osa	Materjal	Osa	Materjal
Klapid	ABS	Kinniti	PA
Helisummutusvaht	Vahtpolüuretaan	Hoidik	PA
Kõrvapadjad	ABS, PVC	Vedrukate	TA
Klapi tugivarras	PA		

⁵⁴ SNR = hinnanguline keskmine mürasummutus (väärtus, mis lahutatakse C-filtriga korrigeeritud helirõhutasemest LC, et prognoosida tegelikku A-filtriga korrigeeritud mürataset kõrvas).

Sisällys

Johdanto.....	61	Huolto.....	64
Turvallisuus.....	62	Kuljettaminen, säilyttäminen ja hävittäminen.....	64
Asentaminen.....	63	Vaatimustenmukaisuus ja hyväksynät.....	65
Käyttö.....	64	Tekniset tiedot.....	65

Johdanto

Tuotekuvaus

Nämä tuotteet ovat henkilökohtaisia suojarusteita.

Kypärä on suunniteltu ottamaan vastaan iskuja ja jakamaan kypäran ylhäältä osuvien tai sen ulkokuoren rikkovien putoavien esineiden aiheuttamat iskut tasaisesti. Se ei suojaa esineiltä, jotka lävistävät kypärän sivuilta, mutta nämäkin pinnat ottavat vastaan pieniä iskuja.

Kuulonsuojaimet on suunniteltu suojaamaan haitalliselta melulta.

Verkkovisiirit suojaavat kasvoja teräketjusta lentävältä sahanpurupölyltä, mutta ne eivät korvaa visiriä tai turvalaseja.





Symbolit ja merkinnät

Kypärä



Symboli/merkin-tä:	Selitys:
H200/Balance AC	Malli.
EN 397:2012	Asiaankuuluva EU-standardin numero.
	Osoittaa, että tuote on henkilönsuojaimia koskevan asetuksen 2016/425 vaatimusten mukainen.
0402	Ilmoitettu tarkastuslaitos CE-sertifiointia varten
	Osoittaa, että tuote on Euraasian tulliliiton teknisten määräysten mukainen.
	Osoittaa, että tuote on Ukrainan teknisten määräysten mukainen.
-30 °C	Hyväksytty käytettäväksi matalissa lämpötiloissa.
MM	Testattu sulaneen metallin, alumiinin ja raudan roiskeiden varalta.
Koko 54-61	Kypärän koko.



Symboli/merkin-tä:	Selitys:
KK/VVVV	Valmistuspäivä: kuukausi/vuosi.
440Vac	Testattu vuotovirran, sähköeristykseen varalta.
	Valmistajan tavaramerkki.

Verkkovisiiri

Symboli/merkin-tä:	Selitys:
V-61, V-MM20, V-NM20	Malli.
EN 1731:2006	Asiaankuuluva EU-standardin numero.
	Osoittaa, että tuote on henkilönsuojaimia koskevan asetuksen 2016/425 vaatimusten mukainen.
	Osoittaa, että tuote on Euraasian tulliliiton teknisten määräysten mukainen.
	Osoittaa, että tuote on Ukrainan teknisten määräysten mukainen.
S	Entistä parempi mekaaninen lujuus (kestää 22 mm:n teräspallon osuimen visiriin nopeudella 5,1 m/s)
KK/VVVV	Valmistuspäivä: kuukausi/vuosi.
	Valmistajan tavaramerkki.

Kuulonsuojaimet

Symboli/merkin-tä:	Selitys:
HP200-2	Malli.
EN 352-3:2020	Asiaankuuluva EU-standardin numero.
	Osoittaa, että tuote on henkilösuojaimia koskevan asetuksen 2016/425 vaatimusten mukainen.
2797	Ilmoitettu tarkastuslaitos CE-sertifiointia varten.
	Osoittaa, että tuote on Euraasian tulliliiton teknisten määräysten mukainen.

Symboli/merkin-tä:	Selitys:
	Osoittaa, että tuote on Ukrainan teknisten määräysten mukainen.
KK/VVVV	Valmistuspäivä: kuukausi/vuosi.
	Valmistajan tavaramerkki.

Turvallisuus

Turvallisuusmääritelmä

Varoituksia, huomioita ja huomautuksia käytetään, kun jotakin käyttöohjeen osaa halutaan erityisesti korostaa.



VAROITUS: Tätä käytetään, jos käyttöohjeen noudattamatta jättämisestä voi seurata käyttäjän tai sivullisen vamma tai kuolema.



HUOMAUTUS: Tätä käytetään, jos käyttöohjeen noudattamatta jättämisestä voi seurata koneen, muiden materiaalien tai ympäristön vaurioituminen.

Huomautus: Tätä käytetään tietyissä tilanteissa tarvittavien lisätietojen antamiseen.

Yleiset turvaohjeet



VAROITUS: Lue seuraavat varoitusohjeet ennen tuotteen käyttämistä.

- Suojavarustusta saa käyttää vain tarkoitettuun käyttötarkoitukseen. Kysy jälleenmyyjältäsi, jos olet epävarma siitä, millainen suojavarustus kuhunkin tarkoitukseen vaaditaan.
- Säästä nämä ohjeet ja noudata niitä.
- Varmista, että olet valinnut itsellesi parhaiten istuvan ja toimivan tuotteen.
- Varmista ennen tuotteen käyttöä, että osaat käyttää sitä.
- Ota yhteyttä huoltoliikkeeseen, jos tuote on vioittunut.

- Varmista aina, että suojavarustus on koottu ja huollettu oikein ja puettu päälle valmistajan ohjeiden mukaisesti.
- Älä muuta tai poista tuotteen osia. Tee muutoksia ainoastaan tässä käyttöohjeessa annettujen ohjeiden mukaisesti.
- Suojavarustuksen kunto on tarkistettava säännöllisesti. Vahingoittuneet varusteet on aina vaihdettava.
- Käytä vain alkuperäisiä Husqvarna-varaosia.

Kypärän turvaohjeet

- Älä päästä kypärään maalia, liuotainaineita tai liimaa, äläkä kiinnitä siihen itsekiinnittyviä tarroja, ellei valmistaja ole näin ohjeistanut. Tämä saattaa heikentää kypärän suojausominaisuuksia.
- Vältä kosketusta sähköjohtojen kanssa.
- Kun ensimmäisiä kulumisen merkkejä tai materiaalin ikääntymistä esiintyy tai suojavarustukseen kohdistuu iskuja tai se vaurioituu, kypärän ulkokuori tai kiinnitykset on vaihdettava, jotta kypärän suojaominaisuudet voidaan taata. Tarkista varusteet säännöllisesti!
- Suojakypärä, jossa havaitaan sen suojaominaisuuksia mahdollisesti heikentäviä vaurioita kuten murtumia tai naarmuja, on hävitettävä.
- Älä käytä kypärää yli viittä vuotta tuotteessa ilmoitetusta valmistuspäivästä.
- Älä käytä kypärää, jos sitä on käytetty onnettomuudessa tai tapaturmassa, vaikka siinä ei olisikaan näkyviä vaurioita.

Verkkovisiirin turvaohjeet



VAROITUS: Verkkovisiiri ei korvaa visiiriä tai turvalaseja. Suojaa silmäsi visiirillä tai turvalaseilla, jotka ovat EN166-standardin mukaisia.



VAROITUS: Jos visiirin ja niiden pidikkeiden käyttöehdot poikkeavat toisistaan, suojaravustukseen kokonaisuudessaan sovelletaan alempaa tehotasoa.



VAROITUS: S-merkinnällä varustettuja visiirejä ei saa käyttää, jos on olemassa riski, että kovia ja teräviä esineitä voi lentää käyttäjää kohti.

- Verkkovisiirit suojaavat kasvoja teräketjusta lentävältä sahanpurupölyltä, mutta ne eivät korvaa visiiriä tai turvalaseja.
- Verkkovisiirit eivät suojaa sulaneen metallin roiskeilta, kuumilta esineiltä, nesteroiskeilta, infrapunasäteilyltä, UV-säteilyltä tai sähköiskuilta.
- Huomaa, että käyttäjän ihon kanssa kosketuksiin joutuvat materiaalit voivat aiheuttaa allergisia reaktioita etenkin niille herkistyneille.
- Älä käytä visiiriä yli kolmea vuotta tuotteessa ilmoitetusta valmistuspäivästä.

Kuulonsuojainten turvaohjeet

- Tuotteen melunvaimennus heikkenee, jos et noudata tämän käyttöohjeen ohjeita.

- Kuulonsuojaimet, ja erityisesti niiden kupujen tyynt, voivat kuluu käytössä. Ne on tarkastettava usein esimerkiksi halkeamien ja vuotojen varalta.
- Tietyt kemikaalit voivat heikentää tämän tuotteen tehoa. Lisätietoja saa valmistajalta. Pidä tuote poissa voimakkaiden aineiden läheltä ja puhdista se säännöllisesti. Käytä vedellä ja saippualla kostutettua liinaa. Älä pese äläkä upota kokonaan veteen.
- Käyttäjän on varmistettava, että kuulonsuojaimia käytetään aina meluisissa ympäristöissä.
- Ole tavallista huoleellisempi ja kuuntele varoitussignaaleja, kun käytät tuotetta. Tuote vaimentaa varoitussignaaleja.
- Käytä tuotetta ainoastaan lämpötilassa -20–55 °C. Jos käytät tuotetta muissa lämpötiloissa, sen mekaaniset osat voivat vioittua.
- Varmista, että tuote ei kolhiinnu kuljetuksen ja käytön aikana.
- Älä säilytä tuotetta yli 55 °C:n lämpötilassa esimerkiksi kojelaudalla. Älä säilytä tuotetta alle -20°C:n lämpötilassa.
- Hygieniasuojien kiinnittäminen tyynyihin voi vaikuttaa kuulonsuojainten akustisiin ominaisuuksiin. Käytä aina alkuperäisiä lisävarusteita.
- Käyttäjän on varmistettava, että kuulonsuojaimet sovitetaan ja niitä säädetään ja hoidetaan tämän käyttöohjeen mukaisesti.
- Älä paina kypärään kiinnitettäviä kuulonsuojaimia kypärän ulkokuorta vasten. Se voi aiheuttaa halkeamia kypärän sivuille. (Kuva 1)
- Älä koskaan käytä kuulonsuojaimia yli 10:tä vuotta tuotteessa ilmoitetusta valmistuspäivästä.

Asentaminen

Johdanto



VAROITUS: Siirrä hiukset sivuun, ennen kuin kokoat tuotteen. Varmista, että tiivistysrenkaat ovat tiiviisti päätä vasten ja korvien ympärillä, ennen kuin käytät tuotetta.



VAROITUS: Jotta kypärä suojaisi asianmukaisesti, se on säädettävä käyttäjän pään mukaan.

Suojakypärän säätäminen

1. Kokoa säädettävä sanka niin, että se sopii kireästi käyttäjän päähän. (Kuva 2)
2. Jousitus on tarvittaessa säädettävä oikealle korkeudelle. Jousituksen voi säätää kahdelle eri korkeudelle sekä kypärän etu-että takaosassa. (Kuva 3)

3. Varmista, että kaikki jousituksen kuusi kiinnityspistettä on asennettu oikein.

Kuulonsuojainten kiinnittäminen kypärään

1. Siirrä kuulonsuojaimet ala-asentoon.
2. Nosta kuulonsuojaimia ulos- ja ylöspäin, kunnes ne lukittuvat säilytysasentoon. (Kuva 4)
3. Aseta kypärän lisäosa kypärässä olevaan aukkoon. (Kuva 5)

Huomautus: Tarkista, kummalle puolelle kypärää kuulonsuojaimet on tarkoitettu. Merkintä R tarkoittaa oikeaa ja L vasenta puolta. Jos kuulonsuojaimissa ei ole merkintää, niitä voi käyttää kummalla puolella tahansa.

Verkkovisiirin kiinnittäminen kypärään

1. Kiinnitä visiiri visiirin pidikkeen kiinnityspisteisiin. (Kuva 6)

2. Kiinnitä visiiri visiirin pidikkeen reunaa vasten. (Kuva 7)
3. Paina visiirin kulmat visiirin pidikkeen ympäri. (Kuva 8)
4. Paina visiirin pidikkeen varret oikeaan asentoon kuulonsuojainten uriin. (Kuva 9)
5. Voitele kääntömekanismi tarvittaessa. (Kuva 10)

Aurinkolipan kiinnittäminen visiiriin

1. Työnnä aurinkolippa visiirin pidikkeen yläosan päälle. (Kuva 11)

Niskasuojan kiinnittäminen kypärään

1. Kiinnitä niskasuoja kypärän takaosassa oleviin kiinnityspisteisiin. (Kuva 12)

Käyttö

Johdanto



VAROITUS: Lue turvallisuutta käsittelevä luku niin, että ymmärrät sen sisällön, ennen laitteen käyttämistä.

Kuulonsuojainten asettaminen käyttöasentoon

1. Aseta kypärä päähän.
2. Säädä kuulonsuojaimet siten, että ne ovat tiiviisti korvien ympärillä ja päätä vasten. (Kuva 13)

Kuulonsuojainten asettaminen valmiusasentoon

- Nosta kuulonsuojaimia ulos- ja ylöspäin, kunnes ne lukittuvat säilytysasentoon. (Kuva 14)

Tuotteen asettaminen kuljetusasentoon

1. Aseta kuulonsuojaimet säilytysasentoon.
2. Käännä kuulonsuojaimia taaksepäin kypärän sivuja pitkin, kunnes ne lukittuvat kuljetusasentoon. (Kuva 15)

Visiirin asettaminen käyttöasentoon

1. Varmista, että visiiri on puhdas ja ehjä.
2. Laske visiiri ääriasentoonsa. (Kuva 16)

Visiirin asettaminen valmiusasentoon

1. Nosta visiiriä, kunnes kuulet napsahduksen, ja visiiri pysyy yläasennossa. (Kuva 17)

Huolto

Tuotteen kunnossapito



HUOMAUTUS: Älä huuhtele tuotetta äläkä upota sitä kokonaan veteen.



HUOMAUTUS: Suihkeet, nesteet ja muut liuotainaineita sisältävät puhdistusaineet ja/tai alkoholi voivat heikentää suojaominaisuuksia.

1. Puhdista tuote säännöllisesti. Käytä vedellä ja miedolla saippualliuoksella kostutettua liinaa.

2. Tarkista tiivistysrenkaiden ja vaahtokumipehmusteiden kunto aina ennen käyttöä.
3. Vaihda tiivistysrenkaat ja vaahtokumipehmusteet 6 kuukauden välein tai tarvittaessa useamminkin. Varmista, että tiivistysrenkaan ulostyöntövä osa osoittaa alaspäin asennuksen aikana. Käytä vain alkuperäisiä varaosia. Tuotenumero: 505 66 53-26. (Kuva 18)

Huomautus: Jos kuulonsuojainten sisäpuolet ovat märät, anna niiden kuivua kuljetusasennossa.

Kuljettaminen, säilyttäminen ja hävittäminen

Kuljetus ja säilytys

- Aseta kuulonsuojaimet käyttöasentoon. Katso kohta *Kuulonsuojainten asettaminen käyttöasentoon sivulla 64*.
- Varmista, että kuulonsuojainten tiivistysrenkaat eivät ole lytyssä.
- Siirrä tuote kuivaan ja siistiin paikkaan, jossa on sopiva lämpötila.
- Älä säilytä tuotetta auringonvalossa.

- Kuljeta tuotetta turvallisessa tilassa ja varmista, että ne ovat suojassa kemiallisilta ja/tai fyysisiltä vahingoilta.

Hävittäminen

- Noudata kansallisia säädöksiä.
- Käytä paikallista kierrätysjärjestelmää.

Kypärän hävittäminen

Suojakypärä on vaihdettava viiden vuoden kuluttua sen valmistuspäivämäärästä tai kolmen vuoden kuluttua ensimmäisestä käyttökerrasta.

Visiirin hävittäminen

Vaihda visiiri, jos siinä näkyy vaurioita, kuten naarmuja tai halkeamia. Auringonvalo voi saada visiirin muoviosat vanhenemaan nopeammin

Kuulonsuojainten hävittäminen

Tarkista kuulonsuojaimet säännöllisesti murtumien ja vuotojen varalta. Vaihda kuluneet ja vahingoittuneet osat.

Vaatimustenmukaisuus ja hyväksynät

Husqvarna AB täten vakuuttaa, että tuotteet täyttävät soveltuvat henkilönsuojaimia koskevan asetuksen 2016/425 liitteessä II määritellyt terveyttä ja turvallisuutta koskevat vaatimukset.

EU:n vaatimustenmukaisuusvakuutuksen (DoC) koko teksti löytyy hakemalla tuotetta osoitteesta www.husqvarna.com.

Tuotteesta vastaava valmistaja: Husqvarna AB, SE-561 82 Huskvarna, Ruotsi, puh: +46 36 146 500.

Kypärä

Suojakypärä on testattu ja hyväksytty standardin EN 397:2012+A1:2012 – Työturvallisuuskypärät vaatimusten mukaan käytettäväksi matalissa lämpötiloissa (–30 °C).

Tuote luokitellaan luokkaan III, jota seuraa asetuksen (EY) 2016/425 liitteessä VII vahvistettu sisäinen tuotannonvalvonta ja satunnaisin väliajoin tehtävät valvotut tuotetarkastukset (moduuli C2).

CE-tyyppihyväksynnän on tehnyt RISE – Research Institutes of Sweden (ilmoitettu tarkastuslaitos 0402), Box 857, 501 15 Borås, Ruotsi.

Kuulonsuojaimet

Kuulonsuojaimet on testattu ja hyväksytty standardin EN 352-3:2020 – Työturvallisuuskypärään asennetut kuulonsuojaimet mukaisesti.

Tuote luokitellaan luokkaan III, jota seuraa asetuksen (EY) 2016/425 liitteessä VIII vahvistettu tuotantoprosessin laadunvarmistus (moduuli D).

CE-tyyppitarkastuksen on suorittanut BSI Group The Netherlands B.V. (ilmoitettu tarkastuslaitos 2797), John M. Keynesplein 9, 1066 EP Amsterdam, Alankomaat.

Verkkovisiiri

Visiirit ja pidikkeet on testattu ja hyväksytty standardin EN 1731:2006 – Henkilökohtainen silmiensuojain – Kasvojen suojaaminen mukaisesti.

CE-tyyppitarkastuksen on suorittanut BSI Group The Netherlands B.V. (ilmoitettu tarkastuslaitos 2797), John M. Keynesplein 9, 1066 EP Amsterdam, Alankomaat.

Tekniset tiedot

Hyväksytyt kypäräyhdistelmät

Kypärän malli	Kuulonsuojainten malli	Kypärän lisäosan tyyppinumero	Hyväksytyt mitat
H200/Balance AC	HP200-2	1	M, L

Vaimennus

$f(H_z)^{55}$	63	125	250	500	1 000	2 000	4 000	8 000
---------------	----	-----	-----	-----	-------	-------	-------	-------

⁵⁵ F = taajuudet, joilla vaimennus mitataan.

Mf (dB) ⁵⁶	15,5	15,5	20,2	28,0	31,5	35,1	36,7	38,9
Sf (dB) ⁵⁷	4,6	2,2	2,1	2,8	2,0	2,8	3,1	3,5
APV (dB) ⁵⁸	10,9	13,3	18,2	25,2	29,6	32,3	33,6	35,4
HML, dB ⁵⁹	H: 34, M: 28, L: 20							
SNR, dB ⁶⁰	30							
Paino, g	207,6							

Kuulonsuojainten materiaalit

Osa	Materiaali	Osa	Materiaali
Kuvut	ABS	Kiinnike	PA
Vaimennusvaahto	PU	Teline	PA
Tiivistysrenkaat	ABS, PVC	Jousen suojus	PP
Kuvun tukivarsi	PA		

⁵⁶ Mf = keskiarvo.

⁵⁷ Sf = vakiopoikkeama.

⁵⁸ APV (Mf-Sf) = oletettu suojausarvo.

⁵⁹ H = suuritaajuinen vaimennusarvo (odotettu äänitason vaimennus äänelle, kun LC-LA = -2 dB). M = keski-
taajuinen vaimennusarvo (odotettu äänitason vaimennus äänelle, kun LC-LA = +2 dB). L = pienitaajuinen
vaimennusarvo (odotettu äänitason vaimennus äänelle, kun LC-LA = +10 dB).

⁶⁰ SNR = Single Number Rating (arvo, joka vähennetään mitatusta C-painotetusta äänenpainetasosta LC, jotta
voidaan arvioida tehollinen A-painotettu äänitaso korvan sisällä).

Sommaire

Introduction.....	67	Entretien.....	70
Sécurité.....	68	Transport, entreposage et mise au rebut.....	71
Montage.....	69	Conformité et homologations.....	71
Utilisation.....	70	Caractéristiques techniques.....	72

Introduction

Description du produit

Ces produits sont des éléments d'un équipement de protection individuel (EPI).

Le casque est fabriqué de façon à absorber les chocs et à répartir l'impact de chutes d'objets qui heurtent ou pénètrent la coque du casque par le haut. Il n'est pas conçu pour protéger contre des pénétrations sur les côtés, mais peut protéger contre des chocs mineurs sur ces surfaces.

Les protège-oreilles sont conçus pour protéger les oreilles des nuisances sonores.

Les visières grillagées protègent le visage contre les poussières de copeaux volants provenant de la chaîne mais ne sauraient remplacer des lunettes de protection ou de sécurité.



Symbole/ marquage :	Explication :
MM	Testé pour la résistance aux éclaboussures de métal fondu, d'aluminium et de fer.
Taille 54-61	Taille de casque.
MM/AAAA	Date de fabrication, mois/année.
440Vac	Testé pour courant de fuite, isolation électrique.
	Marque déposée du fabricant.

Symboles et marquages

Casque

Symbole/ marquage :	Explication :
H200/Balance AC	Référence du modèle.
EN 397:2012	Numéro de la norme européenne correspondante.
	Indique que le produit est conforme au règlement 2016/425 relatif aux équipements de protection individuels.
0402	Organisme notifié pour la certification CE
	Indique que le produit est conforme aux réglementations techniques de l'Union douanière eurasiatique.
	Indique que le produit est conforme aux réglementations techniques de l'Ukraine.
-30 °C	Homologué pour une utilisation à basse température.



Visière grillagée

Symbole/ marquage :	Explication :
V-61, V-MM20, V-NM20	Référence du modèle.
EN 1731:2006	Numéro de la norme européenne correspondante.
	Indique que le produit est conforme au règlement 2016/425 relatif aux équipements de protection individuels.
	Indique que le produit est conforme aux réglementations techniques de l'Union douanière eurasiatique.
	Indique que le produit est conforme aux réglementations techniques de l'Ukraine.
S	Résistance mécanique accrue (peut résister à une bille d'acier de 22mm percutant la visière à une vitesse de 5,1 m/s).
MM/AAAA	Date de fabrication, mois/année.

Symbole/ marquage :	Explication :
	Marque déposée du fabricant.

Protège-oreilles

Symbole/ marquage :	Explication :
HP200-2	Référence du modèle.
EN 352-3:2020	Numéro de la norme européenne correspondante.
	Indique que le produit est conforme au règlement 2016/425 relatif aux équipements de protection individuels.

Symbole/ marquage :	Explication :
2797	Organisme notifié pour la certification ce.
 TP TC 019/2011	Indique que le produit est conforme aux réglementations techniques de l'Union douanière eurasiatique.
	Indique que le produit est conforme aux réglementations techniques de l'Ukraine.
MM/AAAA	Date de fabrication, mois/année.
	Marque déposée du fabricant.

Sécurité

Définitions de sécurité

Des avertissements, des recommandations et des remarques sont utilisés pour souligner des parties spécialement importantes du manuel.



AVERTISSEMENT: Symbole utilisé en cas de risque de blessures ou de mort pour l'opérateur ou les personnes à proximité si les instructions du manuel ne sont pas respectées.



REMARQUE: Symbole utilisé en cas de risque de dommages pour le produit, d'autres matériaux ou les environs si les instructions du manuel ne sont pas respectées.

Remarque: Symbole utilisé pour donner des informations supplémentaires pour une situation donnée.

Consignes générales de sécurité



AVERTISSEMENT: Lisez les instructions qui suivent avant d'utiliser le produit.

- L'équipement de protection doit être exclusivement utilisé pour les applications auxquelles il est destiné. Demandez conseil à votre revendeur si vous n'êtes pas sûr du type d'équipement de protection nécessaire à l'application en question.

- Lisez et conservez ces instructions.
- Pour un confort et un fonctionnement optimaux, assurez-vous d'avoir choisi le produit adapté à votre utilisation.
- Assurez-vous de savoir comment utiliser le produit avant de l'utiliser.
- Si le produit est endommagé, consultez votre atelier d'entretien.
- Assurez-vous toujours que l'équipement de protection est correctement assemblé, monté et entretenu, conformément aux instructions du fabricant.
- Ne modifiez pas et ne retirez pas de pièces sur le produit. Effectuez uniquement les modifications décrites dans le présent manuel d'utilisation.
- Il convient de contrôler régulièrement l'état de l'équipement de protection. Remplacez toujours un équipement endommagé.
- Utilisez uniquement les pièces de rechange d'origine Husqvarna.

Consignes de sécurité pour le casque

- N'exposez pas le casque à des peintures, des solvants, des adhésifs ou des étiquettes autocollantes sauf instructions contraires du fabricant. Cela pourrait réduire les propriétés protectrices du casque.
- Évitez tout contact avec des fils électriques.
- Dès les premiers signes d'usure, de chocs, de dommages ou de vieillissement du matériau, il convient de remplacer la coque ou la suspension du casque afin de garantir les propriétés protectrices du casque. Effectuez des contrôles réguliers !

- Il convient de mettre au rebut un casque de protection qui montre des signes de dommages, notamment des fissures ou des griffures, car celles-ci pourraient réduire ses propriétés protectrices.
- N'utilisez pas le casque au-delà de 5 ans à compter de la date de production figurant sur le produit.
- N'utilisez pas le casque s'il a été impliqué dans un accident ou un incident, même s'il ne présente pas de dommages visibles.

Consignes de sécurité pour la visière grillagée



AVERTISSEMENT: La visière grillagée ne saurait remplacer des lunettes de protection ou de sécurité. Protégez vos yeux avec des lunettes de protection ou de sécurité conformes à la norme EN 166.



AVERTISSEMENT: Si les visières et les supports ne sont pas soumis aux mêmes conditions d'utilisation, le niveau de performance le plus bas doit s'appliquer à l'ensemble de l'équipement de protection.



AVERTISSEMENT: Les visières marquées d'un S ne doivent pas être utilisées lorsqu'il y a un risque prévisible de projection de particules volantes dures ou tranchantes.

- Les visières grillagées protègent le visage contre les poussières de copeaux volants provenant de la chaîne mais ne saurait remplacer des lunettes de protection ou de sécurité.
- Les visières grillagées ne protègent pas des éclaboussures de métal fondu ou d'objets brûlants, des projections de liquides, des rayonnements infrarouge ou ultraviolet, ou encore des dangers électriques.
- Soyez conscient que les matériaux entrant en contact avec la peau de l'utilisateur peuvent causer des réactions allergiques, particulièrement chez les personnes sensibles.
- N'utilisez pas la visière pendant plus de 3 ans à compter de la date de fabrication indiquée sur le produit.

Consignes de sécurité pour le protège-oreilles

- L'atténuation du bruit du produit peut être significativement moins efficace si vous ne suivez pas les instructions du présent manuel d'utilisation.
- Les protège-oreilles, en particulier les coussinets, peuvent se détériorer, se fissurer ou fuir à l'usage et doivent donc être fréquemment examinés.
- Ce produit peut être endommagé par certaines substances chimiques. Pour plus d'informations, contacter le fabricant. Tenez-vous à l'écart des substances agressives et nettoyez régulièrement le produit. Utilisez un chiffon ainsi que de l'eau et du savon. Ne rincez pas le produit et ne l'immergez pas complètement dans l'eau.
- L'utilisateur doit veiller à toujours porter les protège-oreilles dans les environnements bruyants.
- Soyez très prudent et écoutez les signaux d'avertissement lorsque vous utilisez le produit. Le bruit des signaux d'avertissement peut s'affaiblir lorsque vous utilisez le produit.
- Utilisez uniquement le produit à des températures comprises entre -20 °C et +55 °C. Si vous utilisez le produit à d'autres températures, cela pourrait endommager les pièces mécaniques.
- Assurez-vous de ne pas heurter le produit lors du transport et de l'utilisation.
- Ne stockez pas le produit à des températures supérieures à +55 °C, par exemple sur un tableau de bord. Ne stockez pas le produit à des températures inférieures à -20 °C.
- Recouvrir les coussinets de bonnettes hygiéniques peut réduire l'efficacité acoustique des protège-oreilles. Utilisez uniquement des accessoires d'origine.
- L'utilisateur doit s'assurer que les protège-oreilles sont portés, ajustés et entretenus conformément à ce manuel d'utilisation.
- Ne poussez pas la version montée sur le casque de ce protège-oreilles contre la coque du casque. En effet, cela pourrait fissurer le côté du casque. (Fig. 1)
- N'utilisez pas les protège-oreilles plus de 10 ans à compter de la date de fabrication indiquée sur le produit.

Montage

Introduction



AVERTISSEMENT: Placez vos cheveux sur le côté avant d'assembler le produit. Assurez-vous que les bagues d'étanchéité sont bien serrées contre votre tête et autour de vos oreilles avant d'utiliser le produit.



AVERTISSEMENT: Pour procurer la protection prévue, le casque doit être ajusté à la tête de l'utilisateur.

Pour régler le casque de protection

1. Assemblez le serre-tête réglable afin qu'il soit bien serré sur la tête de l'opérateur. (Fig. 2)

2. Si nécessaire, réglez la suspension à la hauteur correcte. La suspension peut être réglée à 2 hauteurs différentes à l'avant et à l'arrière du casque. (Fig. 3)
3. Assurez-vous que chacun des 6 points d'attache de la suspension est correctement installé.

Pour fixer les protège-oreilles sur le casque

1. Réglez les protège-oreilles dans la position la plus basse.
2. Tirez les protège-oreilles vers l'extérieur et vers le haut jusqu'à ce qu'ils se bloquent en position de veille. (Fig. 4)
3. Placez la fixation du casque dans la fente du casque. (Fig. 5)

Remarque: Vérifiez si les protège-oreilles sont prévus pour le côté droit ou le côté gauche du casque. Les côtés ont la désignation « R » pour la droite et « L » pour la gauche. Les protège-oreilles

sans désignation peuvent être utilisés sur le côté gauche ou le côté droit du casque.

Pour fixer la visière grillagée sur le casque

1. Fixez la visière sur les points d'attache du support de visière. (Fig. 6)
2. Attachez la visière contre le bord du support de visière. (Fig. 7)
3. Enfoncez les coins de la visière sur le support de visière. (Fig. 8)
4. Enfoncez les bras du support de visière afin que ceux-ci s'enclenchent correctement dans les fentes des protège-oreilles. (Fig. 9)
5. Lubrifiez le mécanisme à pivot si nécessaire. (Fig. 10)

Pour fixer le pare-soleil sur la visière

1. Enfoncez le pare-soleil sur la partie supérieure du support de visière. (Fig. 11)

Pour fixer le protège-nuque sur le casque

1. Fixez le protège-nuque sur les points d'attache de la partie arrière du casque. (Fig. 12)

Utilisation

Introduction



AVERTISSEMENT: Avant d'utiliser le produit, vous devez lire et comprendre le chapitre sur la sécurité.

Pour régler les protège-oreilles en position de fonctionnement

1. Placez le casque sur votre tête.
2. Réglez les protège-oreilles jusqu'à ce qu'ils soient bien serrés autour de vos oreilles et contre votre tête. (Fig. 13)

Pour régler les protège-oreilles en position de veille

- Tirez les protège-oreilles vers l'extérieur et vers le haut jusqu'à ce qu'ils se bloquent en position de veille. (Fig. 14)

Pour régler les protège-oreilles en position de stationnement

1. Réglez les protège-oreilles en position de veille.
2. Faites tourner les protège-oreilles vers l'arrière, le long du côté du casque, jusqu'à ce qu'ils se bloquent en position de stationnement. (Fig. 15)

Pour régler la visière en position de fonctionnement

1. Vérifiez que la visière est propre et intact.
2. Abaissez complètement la visière. (Fig. 16)

Pour régler la visière en position de veille

1. Soulevez la visière jusqu'à ce que vous entendiez un dé clic et que la visière se maintienne en position verticale. (Fig. 17)

Entretien

Pour entretenir le produit



REMARQUE: Ne rincez pas le produit et ne l'immergez pas complètement dans l'eau.



REMARQUE: Des vaporisateurs, des liquides ou produits nettoyants contenant des solvants et/ou de l'alcool peuvent réduire les propriétés de protection du produit.

1. Nettoyez régulièrement le produit. Utilisez un chiffon ainsi que de l'eau et du savon doux.
2. Contrôlez l'état des bagues d'étanchéité et des inserts en caoutchouc mousse avant chaque utilisation.
3. Remplacez les bagues d'étanchéité et les inserts en caoutchouc mousse 1 fois tous les 6 mois ou plus fréquemment si nécessaire. Assurez-vous que la protubérance sur la bague d'étanchéité est orientée vers le bas pendant le montage. Utilisez des pièces de rechange d'origine. Référence : 505 66 53-26. (Fig. 18)

Remarque: Si la face interne des protège-oreilles est humide, laissez-les sécher en position de repos.

Transport, entreposage et mise au rebut

Transport et stockage

- Réglez les protège-oreilles en position de fonctionnement. Reportez-vous à la section *Pour régler les protège-oreilles en position de fonctionnement à la page 70.*
- Assurez-vous que les bagues d'étanchéité du protège-oreilles ne sont pas comprimées.
- Placez le produit dans un endroit sec, propre et à la bonne température.
- Ne stockez pas le produit dans un endroit exposé à la lumière du soleil.
- Rangez le produit dans un espace sûr pendant le transport et assurez-vous qu'il est protégé des dommages chimiques et/ou matériels.

Mise au rebut

- Respectez les réglementations nationales.

- Utilisez le circuit de recyclage local.

Mise au rebut du casque

Le casque doit être remplacé 5 ans après la date de production et 3 ans après la première utilisation.

Mise au rebut de la visière

Remplacez la visière si elle présente des signes d'endommagement tels que des rayures ou de fissures. La lumière du soleil peut accélérer le vieillissement de la matière plastique de la visière.

Mise au rebut du protège-oreilles

Contrôlez les protège-oreilles régulièrement pour vous assurer qu'ils ne présentent pas de fissures ni de fuites. Remplacez les pièces usées et endommagées.

Conformité et homologations

Husqvarna AB déclare par la présente que les produits répondent aux exigences essentielles de santé et de sécurité énoncées dans l'annexe II du règlement 2016/425 relatif aux équipements de protection individuels.

Le texte complet de la déclaration de conformité UE (DoC) est disponible sur www.husqvarna.com ; recherchez le produit.

Fabricant responsable : Husqvarna AB, SE-561 82 Huskvarna, Suède, tél. : +46-36-146500.

Casque

Le casque de protection a été testé et homologué conformément à la norme EN 397:2012+A1:2012 – Casques de sécurité industriels, pour une utilisation à basse température, -30 °C.

Le produit est classé en catégorie III, suivi de la conformité du contrôle interne de la production plus des contrôles supervisés du produit à intervalles aléatoires (module C2) énoncés à l'Annexe VII du Règlement 2016/425.

Homologation de type CE effectuée par RISE - Research Institutes of Sweden (organisme notifié n° 0402), Box 857, 501 15 Borås, Suède.

Protège-oreilles

Les protège-oreilles ont été testés et homologués conformément à la norme EN 352-3:2020 – protections d'oreilles montées sur casque de sécurité industriel.

Le produit est classé en catégorie III, suivi de la conformité de l'assurance qualité du processus de production (module D) énoncé dans l'annexe VIII du règlement 2016/425.

Homologation de type CE effectuée par BSI Group The Netherlands B.V. (organisme notifié n° 2797), John M. Keynesplein 9, 1066 EP Amsterdam, Pays-Bas.

Visière grillagée

Les visières et les supports sont testés et approuvés conformément à la norme EN 1731:2006 - Protection individuelle pour les yeux - Visière.

Caractéristiques techniques

Combinaisons de casques approuvés

Modèle de casque	Modèle de protège-oreilles	Numéro de type de fixation du casque	Dimensions approuvées
H200/Balance AC	HP200-2	1	M, L

Atténuation

$f(H_z)^{61}$	63	125	250	500	1 000	2 000	4 000	8 000
Mf (dB) ⁶²	15,5	15,5	20,2	28,0	31,5	35,1	36,7	38,9
Sf (dB) ⁶³	4,6	2,2	2,1	2,8	2,0	2,8	3,1	3,5
APV (dB) ⁶⁴	10,9	13,3	18,2	25,2	29,6	32,3	33,6	35,4
HML, dB ⁶⁵	H : 34, M : 28, L : 20							
SNR, dB ⁶⁶	30							
Poids, g	207,6							

Matériaux des protège-oreilles

Pièce	Matériau	Pièce	Matériau
Coquilles	ABS	Adaptateur	PA
Mousse isolante	PU	Support	PA
Bagues d'étanchéité	ABS, PVC	Gaine de ressort	PP
Bras de support de coquille	PA		

⁶¹ F = fréquence à laquelle est mesurée l'atténuation.

⁶² Mf = valeur moyenne.

⁶³ Sf = déviation standard.

⁶⁴ APV (Mf-Sf) = valeur de protection supposée.

⁶⁵ H = valeur d'atténuation des hautes fréquences (réduction du niveau de bruit prévue où LC-LA = -2 dB). M = valeur d'atténuation des moyennes fréquences (réduction du niveau de bruit prévue où LC-LA = +2 dB). L = valeur d'atténuation des basses fréquences (réduction du niveau de bruit prévue où LC-LA = +10 dB).

⁶⁶ SNR = indice d'atténuation unique (la valeur qui est retranchée du niveau mesuré de pression acoustique pondéré C, LC, afin d'estimer le niveau sonore pondéré réel A à l'intérieur de l'oreille).

Sadržaj

Uvod.....	73	Održavanje.....	76
Sigurnost.....	74	Prijevoz, spremanje i zbrinjavanje.....	76
Sastavljanje.....	75	Usklađenost i odobrenja.....	77
Rad.....	76	Tehnički podaci.....	77

Uvod

Opis proizvoda

Ovi su proizvodi elementi osobne zaštitne opreme (PPE).

Kaciga je konstruirana na način da apsorbira i rasporedi udarce objekata koji mogu pasti na školjku kacige i probiti je. Nije proizvedena da spriječi probijanje s bočnih strana, ali štiti površine od slabijih udaraca.

Zaštita sluha namijenjena je zaštititi od štetne buke.

Mrežasti viziri štite lice od piljevine koja se stvara prilikom korištenja motorne pile, ali ne mogu zamijeniti zaštitne naočale.

Simboli i oznake

Kaciga

Simbol/oznaka:	Objašnjenje:
H200/Balance AC	Referentni model.
EN 397:2012	Broj relevantnog europskog standarda.
	Označava da je ovaj proizvod u skladu s Uredbom PPE 2016/425.
0402	Prijavljeno tijelo za CE certifikaciju
	Označava da je proizvod u skladu s tehničkim propisima Euroazijske carinske unije.
	Označava da je ovaj proizvod u skladu s tehničkim propisima Ukrajine.
-30 °C	Odobreno za primjenu na niskim temperaturama.
MM	Ispitano na prskanje rastopljenog metala, aluminija i željeza.
Veličina 54-61	Veličina kacige.
MM./GGGG.	Datum proizvodnje, mjesec/godina.
440 V AC	Ispitano na struju propuštanja, električnu izolaciju.



Simbol/oznaka:	Objašnjenje:
	Žig proizvođača.

Mrežasti vizir

Simbol/oznaka:	Objašnjenje:
V-61, V-MM20, V-NM20	Referentni model.
EN 1731:2006	Broj relevantnog europskog standarda.
	Označava da je ovaj proizvod u skladu s Uredbom PPE 2016/425.
	Označava da je proizvod u skladu s tehničkim propisima Euroazijske carinske unije.
	Označava da je ovaj proizvod u skladu s tehničkim propisima Ukrajine.
S	Povećana mehanička snaga (može izdržati udarac čelične kugle promjera 22 mm pri brzini od 5,1 m/s.).
MM./GGGG.	Datum proizvodnje, mjesec/godina.
	Žig proizvođača.

Štitnik za uši

Simbol/oznaka:	Objašnjenje:
HP200-2	Referentni model.
EN 352-3:2020	Broj relevantnog europskog standarda.
	Označava da je ovaj proizvod u skladu s Uredbom PPE 2016/425.

Simbol/oznaka:	Objašnjenje:
2797	Prijavljeno tijelo za CE certifikaciju.
 TP TC 019/2011	Označava da je proizvod u skladu s tehničkim propisima Euroazijske carinske unije.
	Označava da je ovaj proizvod u skladu s tehničkim propisima Ukrajine.

Simbol/oznaka:	Objašnjenje:
MM./GGGG.	Datum proizvodnje, mjesec/godina.
	Žig proizvođača.

Sigurnost

Sigurnosne definicije

Upozorenjima, oprezima i napomenama naglašavaju se posebno važni dijelovi priručnika.



UPOZORENJE: Koristi se kada nepoštivanje uputa iz priručnika može uzrokovati smrt ili ozljede rukovatelja ili promatrača.



OPREZ: Koristi se kada nepoštivanje uputa iz priručnika može uzrokovati oštećenje proizvoda ili drugih materijala u neposrednoj blizini.

Napomena: Koristi se prikaz neophodnih dodatnih informacija za zadanu situaciju.

Opća sigurnost



UPOZORENJE: Prije upotrebe proizvoda pročitajte upozoravajuće upute u nastavku.

- Zaštitnu opremu treba koristiti isključivo u propisane svrhe. Zatražite savjet od distributera u slučaju da niste sigurni koju vrstu zaštitne opreme treba koristiti za određenu primjenu.
- Primjenjujte i sačuvajte ove upute.
- Za optimalno pristajanje i rad provjerite jeste li odabrali proizvod koji odgovara namjeni.
- Naučite primjenjivati proizvoda prije upotrebe.
- Ako je proizvod oštećen, obratite se ovlaštenom serviseru.
- Provjerite je li zaštitna oprema propisno sastavljena, montirana i je li održavana u skladu s uputama proizvođača.
- Nemojte mijenjati dijelove proizvoda ili ih uklanjati. Provodite isključivo promjene navedene u ovom korisničkom priručniku.
- Stanje zaštitne opreme treba redovito provjeravati. Oštećenu opremu treba odmah zamijeniti.

- Upotrebljavajte samo originalne rezervne dijelove tvrtke Husqvarna.

Sigurnosne upute za kacigu

- Ne izlažite kacigu bojama, otapalima, ljepilu i ne lijepite na nju samoljepljive naljepnice, osim ako to nije dozvoljeno od strane proizvođača. To može smanjiti zaštitna svojstva kacige.
- Izbjegavajte kontakt s električnim žicama.
- Već pri prvim znakovima trošenja, udaraca, oštećenja ili starenja materijala treba zamijeniti školjku ili zatezne remene kako bi se osigurala maksimalna zaštitna svojstva kacige. Redovito kontrolirajte kacigu!
- Ako utvrdite znakove oštećenja na zaštitnoj kacigi, primjerice napuknuća ili ogrebotine koje mogu umanjiti njena zaštitna svojstva, odložite je u otpad.
- Nikada ne upotrebljavajte kacigu dulje od 5 godina od datuma proizvodnje navedenog na proizvodu.
- Ne upotrebljavajte kacigu u slučaju nezgode ili incidenta, čak i ako nisu vidljivi znakovi oštećenja.

Sigurnosne upute za mrežasti vizir



UPOZORENJE: Mrežasti vizir ne služi kao zamjena za zaštitne naočale. Zaštite oči zaštitnim naočalima koje ispunjavaju normu EN 166.



UPOZORENJE: Ako uvjeti upotrebe vizira i držača nisu jednaki, za zaštitnu opremu u potpunosti se primjenjuje niža razina radnih značajki.



UPOZORENJE: Vizire označene oznakom S ne biste smjeli upotrebljavati ako postoji predvidiv rizik od leta bilo kakvih tvrdih ili oštrih čestica.

- Mrežasti viziri štite lice od piljevine koja se stvara prilikom korištenja motorne pile, ali ne mogu zamijeniti zaštitne naočale.

- Mrežasti viziri ne pružaju zaštitu od prskanja rastopljenog metala, vrućih objekata, prskanja tekućina, infracrvenog ili ultraljubičastog zračenja ili rizika kod rada s električnom energijom.
- Imajte na umu kako materijali koji dođu u kontakt s kožom korisnika mogu uzrokovati alergijske reakcije, poglavito kod osjetljivih osoba.
- Ne upotrebljavajte vizir dulje od tri godine od datuma proizvodnje navedenog na proizvodu.

Sigurnosne upute za zaštitu sluha

- Prigušenje buke proizvodom znatno će se pogoršati ako ne poštuju upute iz korisničkog priručnika.
- Štitnici za uši, poglavito jastučići, upotrebom se troše i trebate u redovnim intervalima pregledavati jesu li npr. napukli ili propuštaju.
- Na ovaj proizvod mogu negativno utjecati određene kemijske tvari. Daljnje informacije treba zatražiti od proizvođača. Proizvod držite podalje od agresivnih tvari i redovito ga čistite. Koristite krpu i otopinu sredstva za čišćenje. Nemojte prati ili stavljati pod vodu.
- Nositelj bi se trebao pobrinuti da štitnike za uši nosi sve vrijeme u bućnim okruženjima.
- Tijekom upotrebe ovog proizvoda budite oprezniji i slušajte signale upozorenja. Glasnoća signala

upozorenja može biti umanjena tijekom upotrebe proizvoda.

- Ovaj proizvod upotrebljavajte samo na temperaturama između $-20\text{ }^{\circ}\text{C}$ i $+55\text{ }^{\circ}\text{C}$. Ako ovaj proizvod upotrebljavate na drugim temperaturama, možete uzrokovati oštećenja mehaničkih dijelova.
- Onemogućite udaranje proizvoda tijekom transporta i upotrebe.
- Proizvod nemojte skladištiti na temperaturama većima od $+55\text{ }^{\circ}\text{C}$, primjerice na ploči s instrumentima. Proizvod nemojte skladištiti na temperaturama ispod $-20\text{ }^{\circ}\text{C}$.
- Položaj higijenskih pokrova na jastučićima može utjecati na akustičnu izvedbu štitnika za uši. Obavezno upotrebljavajte originalne dodatke.
- Nositelj bi se trebao pobrinuti da štitnike za uši postavi, prilagodi i da ih održava u skladu s ovim uputama za uporabu.
- Ne pritišćite štitnike za uši koji se kače na kacigu o školjku kacige. Ako to učinite, možete uzrokovati pukotine na strani kacige. (Sl. 1)
- Ne upotrebljavajte štitnike za uši dulje od 10 godina od datuma proizvodnje navedenog na proizvodu.

Sastavljanje

Uvod



UPOZORENJE: Prije postavljanja proizvoda sklonite kosu na stranu. Pri rada s proizvodom provjerite jesu li brtvni prsteni čvrsto priljubljeni uz glavu i oko ušiju.



UPOZORENJE: Kacigu treba namjestiti prema glavi korisnika da bi pružala maksimalnu zaštitu.

Namještanje zaštitne kacige

1. Postavite podesivu traku za glavu tako da tijesno prianja oko glave rukovatelja. (Sl. 2)
2. Ako je neophodno, podesite pravilnu visinu ovjesa. Ovjes se može podesiti na dvije različite visine na prednjem i na stražnjem dijelu kacige. (Sl. 3)
3. Pobrinite se da svih šest spojnih točaka na ovjesu bude pravilno postavljeno.

Pričvršćivanje štitnika za uši na kacigu

1. Pomaknite štitnike za uši u najniži položaj.
2. Štitnike za uši podižite prema van i gore dok se ne blokiraju u položaju pripravnosti. (Sl. 4)

3. Umetnite nastavak za kacigu u utor na kacigi. (Sl. 5)

Napomena: Pregledajte jesu li štitnici za uši namijenjeni za desnu ili za lijevu stranu kacige. Desni i lijevi štitnici za uši imaju oznake „R” za desni i „L” za lijevi. Štitnike za uši bez oznaka možete koristiti i s lijeve i s desne strane kacige.

Pričvršćivanje mrežastog vizira na kacigu

1. Pričvrstite vizir na spojne točke na držaču vizira. (Sl. 6)
2. Spojite vizir s rubom držača vizira. (Sl. 7)
3. Gurnite krajeve vizira oko držača vizira. (Sl. 8)
4. Gurnite krakove držača vizira u pravilan položaj u utorima štitnika za uši. (Sl. 9)
5. Ako je potrebno, podmažite okretni mehanizam. (Sl. 10)

Pričvršćivanje zaštite od sunca na vizir

1. Zaštitu od sunca gurnite na gornji dio držača vizira. (Sl. 11)

Pričvršćivanje zaštite vrata na kacigu

1. Pričvrstite zaštitu vrata na spojne točke na stražnjem dijelu kacige. (Sl. 12)

Rad

Uvod



UPOZORENJE: Prije rada s proizvodom morate pročitati i usvojiti poglavlje o sigurnosti.

Postavljanje štitnika za uši u položaj za rad

1. Stavite kacigu na glavu.
2. Podešavajte štitnike za uši dok ih ne postavite čvrsto oko ušiju i uz glavu. (Sl. 13)

Postavljanje štitnika za uši u položaj pripravnosti

- Štitnike za uši podižite prema van i gore dok se ne blokiraju u položaju pripravnosti. (Sl. 14)

Postavljanje štitnika za uši u položaj za parkiranje

1. Postavite štitnike za uši u položaj pripravnosti.
2. Okrećite štitnike za uši duž bočne strane kacige dok se ne zaustave u položaju za parkiranje. (Sl. 15)

Postavljanje vizira u položaj za rad

1. Vizir održavajte čistim te bez oštećenja.
2. Pritisnite vizir prema dolje do kraja. (Sl. 16)

Postavljanje vizira u položaj pripravnosti

1. Podižite vizir dok ne čujete škljocaj i dok se vizir ne zadrži u uspravnom položaju. (Sl. 17)

Održavanje

Održavanje proizvoda



OPREZ: Proizvod nemojte ispirati niti potpuno uranjati u vodu.



OPREZ: Sprejevi, tekućine i ostala sredstva za čišćenje koji sadrže otapala i/ili alkohol mogu umanjiti zaštitna svojstva.

1. Redovito čistite proizvod. Koristite krpu i blagu otopinu sredstva za čišćenje.

2. Prije svake primjene provjerite stanje brtvenih prstena i umetaka od pjenaste spužve.
3. Brtvene prstene i umetke od pjenaste spužve zamijenite jednom svakih šest mjeseci, ako je neophodno i češće. Pobrinite se da izbočina na brtvenom prstenu bude usmjerena prema dolje tijekom postavljanja. Upotrebljavajte samo originalne rezervne dijelove. Kataloški broj: 505 66 53-26. (Sl. 18)

Napomena: Ako su štitnici za uši mokri s unutarnje strane, osušite ih u položaju za parkiranje.

Prijevoz, spremanje i zbrinjavanje

Prijevoz i skladištenje

- Postavite štitnike za uši u položaj za rad. Pročitajte odjeljak *Postavljanje štitnika za uši u položaj za rad na stranici 76*.
- Pobrinite se da brtveni prsteni na zaštitu sluha ne budu zgnječeni.
- Postavite proizvod u suh i čist prostor odgovarajuće temperature.
- Proizvod pri skladištenju nemojte izlagati izravnoj sunčevoj svjetlosti.
- Tijekom prijevoza stavite ovaj proizvod na sigurno mjesto te se pobrinite da on bude zaštićen od kemijskog i/ili fizičkog oštećenja.

Odlaganje

- Poštujte državne propise.

- Poslužite se lokalnim sustavom za reciklažu.

Odlaganje kacige u otpad

Kacigu morate zamijeniti pet godina nakon datuma proizvodnje i tri godine nakon prve uporabe.

Odlaganje vizira u otpad

Zamijenite vizir ako pokazuje znakove oštećenja, kao što su ogrebotine ili napukline. Sunčeva svjetlost može prouzročiti brže starenje plastičnog materijala vizira.

Odlaganje zaštite sluha u otpad

Redovito provjeravajte nema li na štitnicima za uši pukotina i propuštanja. Zamijenite istrošene i oštećene dijelove.

Usklađenost i odobrenja

Tvrtka Husqvarna AB potvrđuje kako proizvodi zadovoljavaju relevantne zdravstvene i sigurnosne zahtjeve navedene u Prilogu II. Uredbe 2016/425 o osobnoj zaštitnoj opremi.

Cjelokupni tekst EU izjave o sukladnosti (DoC) dostupan je na sljedećoj internetskoj adresi: www.husqvarna.com; potražite ovaj proizvod.

Odgovorni proizvođač: Husqvarna AB, SE-561 82 Huskvarna, Švedska, tel: +46-36-146500.

Kaciga

Ova zaštitna kaciga ispitana je i odobrena u skladu s normom EN 397:2012+A1:2012 – Industrijske zaštitne kacige, uz odobrenje za primjenu na niskim temperaturama, -30 °C.

Proizvod je klasificiran u kategoriju III. uz sukladnost interne proizvodne kontrole i nadzirane provjere proizvoda u nasumičnim intervalima (modul C2), kako je navedeno u Prilogu VII. Uredbe 2016/425.

CE odobrenje proveo RISE – Švedski istraživački instituti (prijavljeno tijelo br. 0402), Box 857, 501 15 Borås, Švedska.

Štitnik za uši

Zaštitna sluha ispitana i odobrena u skladu s normom EN 352-3:2020 – Industrijski štitnici za uši koji se montiraju na kacigu.

Proizvod je klasificiran u kategoriju III. uz sukladnost provjere kvalitete proizvodnog procesa (modul D), kako je navedeno u Prilogu VIII. Uredbe 2016/425.

Tipsko odobrenje CE koje je provela tvrtka BSI Group The Netherlands B.V. (broj prijavljenog tijela 2797), John M. Keynesplein 9, 1066 EP Amsterdam, Nizozemska.

Mrežasti vizir

Viziri i držači testirani su i odobreni u skladu sa standardom EN 1731:2006 – osobna zaštita za oči – zaštita za lice.

Tipsko odobrenje CE koje je provela tvrtka BSI Group The Netherlands B.V. (broj prijavljenog tijela 2797), John M. Keynesplein 9, 1066 EP Amsterdam, Nizozemska.

Tehnički podaci

Odobrene kombinacije kaciga

Model kacige	Model zaštite sluha	Broj vrste priključka za kacigu	Odobrene dimenzije
H200/Balance AC	HP200-2	1	M, L

Prigušenje

$f(H_z)^{67}$	63	125	250	500	1000	2000	4000	8000
Mf (dB) ⁶⁸	15,5	15,5	20,2	28,0	31,5	35,1	36,7	38,9
Sf (dB) ⁶⁹	4,6	2,2	2,1	2,8	2,0	2,8	3,1	3,5
APV (dB) ⁷⁰	10,9	13,3	18,2	25,2	29,6	32,3	33,6	35,4

⁶⁷ F = frekvencije na kojima je mjereno prigušenje.

⁶⁸ Mf = srednja vrijednost.

⁶⁹ Sf = standardno odstupanje.

⁷⁰ APV (Mf - Sf) = pretpostavljena vrijednost zaštite.

HML, dB ⁷¹	H: 34, M: 28, L: 20
SNR, dB ⁷²	30.
Težina, g	207,6

Materijali za zaštitu sluha

Dio	Materijal	Dio	Materijal
Čašice	ABS	Adapter	PA
Pjena za prigušenje	PU	Držač	PA
Brtveni prsteni	ABS, PVC	Poklopac opruge	PP
Krak koji podržava čašicu	PA		

⁷¹ H = vrijednost prigušenja visoke frekvencije (predviđeno smanjenje razine buke za buku pri LC-LA = -2 dB).
M = vrijednost prigušenja srednje frekvencije (predviđeno smanjenje razine buke za buku pri LC-LA = +2 dB).
L = vrijednost prigušenja niske frekvencije (predviđeno smanjenje razine buke za buku pri LC-LA = +10 dB).

⁷² SNR = jednobrojna ocjenska vrijednost (vrijednost oduzeta od izmjerene C-vrednovane razine tlaka zvuka, LC, da bi se utvrdila efektivna A-vrednovana razina zvuka unutar uha).

TARTALOMJEGYZÉK

Bevezető.....	79	Karbantartás.....	82
Biztonság.....	80	Szállítás, tárolás és ártalmatlanítás.....	83
Összeszerelés.....	81	Megfelelőség és engedélyek.....	83
Üzemeltetés.....	82	Műszaki adatok.....	84

Bevezető

Termékleírás

A termékek személyi védőfelszerelés (PPE) részét képező tételek.

A sisak ütések elnyelésére és a borítását felülről eltaláló, esetleg át is lyukasztó leeső tárgyak okozta erőhatás elosztására szolgál. Oldalirányú átlukasztás esetén nem nyújt védelmet, azonban ezek a felületek is védenek a kisebb ütésekkel szemben.

A hallásvédőt arra tervezték, hogy védelmet nyújtson az ártalmas zajokkal szemben.

A hálós arcvédő védi az arcot a láncfűrész szálló fűrészporától, a védő- vagy biztonsági szemüveg azonban nem váltható ki vele.

Szimbólumok és jelölések

Védősisak

Szimbólum/jelölés:	Magyarázat:
H200/Balance AC	Modellszám.
EN 397:2012	A vonatkozó Európai Szabvány száma.
	Azt jelzi, hogy a termék megfelel a személyi védőfelszerelésekről szóló 2016/425 rendeletnek.
0402	CE-tanúsításra bejelentett szervezet
	Azt jelzi, hogy a termék megfelel az Eurázsiai Vámunió műszaki rendeletének.
	Azt jelzi, hogy a termék megfelel Ukrajna műszaki előírásainak.
-30 °C	Alacsony hőmérsékleten való használatra jóváhagyva.
HH	Tesztelve a következőkre: olvadt fém, alumínium és vas freccsenése.
54-61 méret	A sisak mérete.



Szimbólum/jelölés:	Magyarázat:
HH/ÉÉÉÉ	A gyártási dátum, hónap/év.
440Vac	Tesztelve a következőkre: kúszóáram, villamos szigetelés.
	A gyártó védjegye.

Hálós arcvédő

Szimbólum/jelölés:	Magyarázat:
V-61, V-MM20, V-NM20	Modellszám.
EN 1731:2006	A vonatkozó Európai Szabvány száma.
	Azt jelzi, hogy a termék megfelel a személyi védőfelszerelésekről szóló 2016/425 rendeletnek.
	Azt jelzi, hogy a termék megfelel az Eurázsiai Vámunió műszaki rendeletének.
	Azt jelzi, hogy a termék megfelel Ukrajna műszaki előírásainak.
S	Fokozott mechanikai szilárdság (Az arcvédő ellenáll egy 5,1 m/s sebességű, 22 mm-es acélgolyó általi ütésnek).
HH/ÉÉÉÉ	A gyártási dátum, hónap/év.
	A gyártó védjegye.

Hallásvédő

Szimbólum/jelölés:	Magyarázat:
HP200-2	Modellszám.
EN 352-3:2020	A vonatkozó Európai Szabvány száma.
	Azt jelzi, hogy a termék megfelel a személyi védőfelszerelésekről szóló 2016/425 rendeletnek.
2797	CE-tanúsításra bejelentett szervezet.
	Azt jelzi, hogy a termék megfelel az Eurázsiai Vámunió műszaki rendelkezésének.

Szimbólum/jelölés:	Magyarázat:
	Azt jelzi, hogy a termék megfelel Ukrajna műszaki előírásainak.
HH/ÉÉÉÉ	A gyártási dátum, hónap/év.
	A gyártó védjegye.

Biztonság

Biztonsági meghatározások

A figyelmeztetések, óvintézkedések és megjegyzések a használati utasítás kiemelten fontos részeire hívják fel a figyelmet.



FIGYELMEZTETÉS: Akkor használatos, ha a kézikönyv utasításainak be nem tartása esetén fennáll a kezelő vagy a közelben tartózkodók sérülésének vagy halálának veszélye.



VIGYÁZAT: Akkor használatos, ha a kézikönyv utasításainak be nem tartása esetén fennáll a vagyoni kár, illetve a termék vagy a környező terület károsodásának veszélye.

Megjegyzés: További információt biztosít az adott helyzetben szükséges tennivalókról.

Általános biztonság



FIGYELMEZTETÉS: A termék használata előtt olvassa el az alábbi figyelmeztetéseket.

- A biztonsági felszerelést kizárólag a rendeltetésének megfelelő alkalmazásokhoz szabad használni. Ha nem tudja, milyen fajta biztonsági felszerelés szükséges az adott alkalmazáshoz, kérjen tanácsot a viszonteladótól.
- Használja és mentse a jelen utasításokat.

- Az opcionális illeszkedés és működés érdekében ügyeljen arra, hogy a megfelelő terméket válassza ki a saját maga általi használatra.
- A használata előtt győződjön meg arról, hogy tisztában van a termék használati módjával.
- Ha a terméken károsodás található, forduljon az illetékes szakszervizhez.
- Mindig gondoskodjon a biztonsági felszerelés megfelelő összeszereléséről, felhelyezéséről és karbantartásáról a gyártó útmutatásának megfelelően.
- Ne módosítsa és ne távolítsa el a termék alkatrészeit. Csak a használati utasításban megadott módosításokat végezze el.
- Rendszeresen ellenőrizni kell a biztonsági felszerelés állapotát. A sérült biztonsági felszerelést mindig ki kell cserélni.
- Kizárólag eredeti Husqvarna pótalkatrészeket használjon.

A védősisakra vonatkozó biztonsági utasítások

- Ne tegye ki a sisakot a gyártó által engedélyezettől eltérő festékek, oldószerek, ragasztók és öntapadós matricák hatásának. Így csökkenhet a sisak védelmi képessége.
- A villamos vezetékekkel való érintkezés kerülendő.
- Ha kopás, ütésnyomok, sérülés vagy anyagkifáradás jelei észlelhetők a sisak borításán és felfüggesztésén, cserélje ki azt a sisak védelmi képességének biztosítása érdekében. Rendszeres ellenőrzés szükséges.
- Ha a védősisakon olyan sérülések (pl. repedések, törések) jelei láthatók, amelyek miatt csökkenhet a védelmi képessége, akkor a sisakot le kell selejtezni.

- A védősisakot ne használja a terméken feltüntetett gyártási dátumtól számított 5 évnél tovább.
- Ne használja a védősisakot, ha az baleset vagy incidens részese volt, még ha nem is látszanak rajta sérülés jelei.

A hálós arcvédőre vonatkozó biztonsági utasítások



FIGYELMEZTETÉS: A hálós arcvédő nem váltja ki a védő- vagy biztonsági szemüveget. Védje szemét az EN 166 szabványnak megfelelő védő- vagy biztonsági szemüveggel.



FIGYELMEZTETÉS: Ha az arcvédő és a tartók használati feltételei nem azonosak, a teljes biztonsági felszerelésre az alacsonyabb teljesítményértékek vonatkoznak.



FIGYELMEZTETÉS: Az „S” jelzéssel ellátott arcvédők nem használhatók olyan esetekben, ahol kemény vagy éles repülő részecskék előrelátható veszélye áll fenn.

- A hálós arcvédő védi az arcot a láncfűrész szálló fűrészporától, a védő- vagy biztonsági szemüveg azonban nem váltható ki vele.
- A hálós arcvédők nem nyújtanak védelmet az olvadt fém freccsenése, a forró tárgyak, a folyadékfreccsenés, az infravörös és UV-sugárzás, valamint az elektromos veszélyek ellen.
- Felhívjuk figyelmét, hogy a felhasználó bőrével esetleg érintkezésbe kerülő anyagok a különösen érzékeny személyeknél allergiás reakciókat válthatnak ki.
- Az arcvédőt ne használja a terméken feltüntetett gyártási dátumtól számított 3 évnél tovább.
- A hallásvédők – különösen a párnák – elhasználódhatnak, ezért gyakran ellenőrizni kell, nem láthatók-e rajtuk például repedés vagy szivárgás nyomai.
- Bizonyos vegyi anyagok káros hatással lehetnek a termékre. További tájékoztatással a gyártó szolgálhat. A terméket tartsa maró hatású anyagoktól távol, és rendszeresen tisztítsa meg. Használjon szappanos vízzel megnedvesített rongyot. Ne mossa le, és ne merítse teljesen vízbe.
- A felhasználónak ügyelnie kell arra, hogy zajos környezetekben végzett munka esetén mindig viselje a hallásvédőt.
- A termék használata során nagyobb körültekintéssel járjon el, és figyeljen a figyelmeztető utasításokra. A termék használata során csökkenhet a figyelmeztető utasítások hangereje.
- A terméket kizárólag -20 °C és +55 °C közötti hőmérsékleten használja. Ha a termék más hőmérsékleti tartományban használja, az a mechanikus alkatrészek károsodását okozhatja.
- Ügyeljen arra, hogy a termék ne ütdődhessen meg a szállítása és a használata közben.
- A terméket tilos +55 °C feletti hőmérsékleten, például autó műszerfalán tárolni. A terméket tilos -20 °C alatti hőmérsékleten tárolni.
- A párnák higiéniai borításának illeszkedése hatással lehet a hallásvédő akusztikai teljesítményére. Mindig eredeti tartozékokat használjon.
- A felhasználónak meg kell győződnie arról, hogy a hallásvédő viselése, beállítása és karbantartása a jelen használati utasításnak megfelelően történik.
- Ne nyomja neki a sisakra szerelhető hallásvédő párnáit a sisak borításának. Ha így tesz, az repedéseket okozhat a sisak belsején. (ábra 1)
- A hallásvédőt ne használja a terméken feltüntetett gyártási dátumtól számított 10 évnél tovább.

A hallásvédőre vonatkozó biztonsági utasítások

- A termék zajtompító képessége jelentősen gyengülhet, ha nem követi a jelen Használati utasításban szereplő utasításokat.

Összeszerelés

Bevezető



FIGYELMEZTETÉS: A termék összeszerelése előtt simítsa el oldalra a haját. A termék működtetése előtt biztosítsa, hogy a tömítőgyűrűk szorosan illeszkedjenek a fejéhez és a füle köré.



FIGYELMEZTETÉS: Ahhoz, hogy sisak megfelelően betöltse védelmi funkcióit, a felhasználó fejéhez kell azt igazítani.

A védősisak beállítása

1. Úgy helyezze fel az állítható fejpántot, hogy szorosan illeszkedjen a kezelő fejére. (ábra 2)
2. Szükség esetén állítsa be a felfüggesztést a megfelelő magasságra. A felfüggesztés két különböző magasságba állítható a sisak elülső és hátsó részén. (ábra 3)
3. Győződjön meg arról, hogy a felfüggesztés mind a hat rögzítési pontja megfelelően van-e rögzítve.

A hallásvédő párnák rögzítése a sisakhoz

1. Állítsa a hallásvédő párnákat a legalacsonyabb helyzetbe.
2. Emelje kifelé és felfelé a hallásvédő párnákat, amíg nem reteszeliődnek a készenléti pozícióban. (ábra 4)
3. Helyezze el a sisaktartozékot a sisakon lévő nyílásban. (ábra 5)

Megjegyzés: Ellenőrizze, hogy az adott hallásvédő párnát a sisak jobb vagy bal oldalán kell-e rögzítenie. A jobb oldalon rögzítendő párnát „R”, a bal oldalon rögzítendő párnát „L” jelzés

jelöli. A jelzéssel nem rendelkező hallásvédő párnák a sisak bal és jobb oldalán is használhatók.

A hálós arcvédő rögzítése a sisakhoz

1. Rögzítse az arcvédőt a tartón található rögzítési pontokhoz. (ábra 6)
2. Rögzítse az arcvédőt a tartó széléhez. (ábra 7)
3. Nyomja az arcvédő sarkait a tartó megfelelő pontjaira. (ábra 8)
4. Nyomja a tartó karjait a hallásvédő párnákon lévő megfelelő nyílásokba. (ábra 9)
5. Szükség esetén kenje meg a forgócsapos mechanizmust. (ábra 10)

A fényvédő csúcsrész rögzítése az arcvédőhöz

1. Nyomja a fényvédő csúcsrészt az arcvédő tartójának felső részére. (ábra 11)

A nyakvédő rögzítése a sisakhoz

1. Rögzítse a nyakvédőt a sisak hátsó részén található rögzítési pontokhoz. (ábra 12)

Üzemeltetés

Bevezető



FIGYELMEZTETÉS: A termék működtetése előtt el kell olvasnia és meg kell értenie a biztonságról szóló fejezetet.

A hallásvédő párnák működési pozícióba állítása

1. Helyezze fel a sisakot a fejére.
2. Igazítsa el úgy a hallásvédő párnákat, hogy szorosan illeszkedjenek a füleire és a fejére. (ábra 13)

A hallásvédő párnák készenléti pozícióba állítása

- Emelje kifelé és felfelé a hallásvédő párnákat, amíg nem reteszeliődnek a készenléti pozícióban. (ábra 14)

A markolat parkoló pozícióba állítása

1. Helyezze készenléti pozícióba a hallásvédő párnákat.
2. Fordítsa el a hallásvédő párnákat a sisak oldala mentén, amíg a parkoló pozíciójukban nem rögzülnek. (ábra 15)

Az arcvédő működési pozícióba állítása

1. Ügyeljen rá, hogy az arcvédő tiszta és sérülésmentes legyen.
2. Engedje le végállásába az arcvédőt. (ábra 16)

Az arcvédő készenléti pozícióba állítása

1. Emelje fel az arcvédőt, amíg egy kattánást nem hall, és az arcvédő felhajtott pozícióban nem marad. (ábra 17)

Karbantartás

A termék karbantartása



VIGYÁZAT: Ne öblítse át és ne merítse teljesen vízbe a terméket.



VIGYÁZAT: Az oldószert vagy alkoholt tartalmazó permetek, folyadékok és egyéb tisztítószeresek gyengíthetik a védelmi képességet.

1. Rendszeresen tisztítsa meg a terméket. Használjon enyhe szappanos vízzel megnedvesített rongyot.

2. Minden használat előtt végezze el a tömitőgyűrűk és a habgumi borítás ellenőrzését.
3. Cserélje ki a tömitőgyűrűket és a habgumi borításokat 6 havonta 1-szer vagy szükség esetén ennél gyakrabban. Összeszerelés közben ügyeljen rá, hogy a szigetelőgyűrű kiálló része lefelé nézzen. Eredeti pótalkatrészeket használjon. Cikkszámok: 505 66 53-26. (ábra 18)

Megjegyzés: Ha a hallásvédő párnák belső oldala nedves, hagyja parkoló pozícióban megszáradni őket.

Szállítás, tárolás és ártalmatlanítás

Szállítás és raktározás

- Állítsa a hallásvédő párnákat működési pozícióba. Lásd: *A hallásvédő párnák működési pozícióba állítása 82. oldalon.*
- Ügyeljen arra, hogy a hallásvédőn található tömitőgyűrűk ne legyenek megnyomódva.
- Helyezze a terméket száraz, tiszta helyre, ahol megfelelő a hőmérséklet.
- A tárolása során ne helyezze napfényre a terméket.
- A terméket biztonságosan elhelyezve szállítsa, és ügyeljen arra, hogy ne érhesse vegyi és/vagy fizikai sérülés.

Hulladékkezelés

- Tartsa be a nemzeti előírásokat.

- Használja a helyi újrahasznosítási rendszert.

A sisak ártalmatlanítása

A sisakot a gyártási dátumtól számított öt éven, illetve az első használatától számított három éven belül ki kell cserélni.

Az arcvédő ártalmatlanítása

Ha az arcvédőn sérülés nyomai, például karcolások vagy törések láthatók, cserélje ki. Napfény hatására az arcvédőt alkotó műanyag gyorsabban elhasználódhat.

A hallásvédő ártalmatlanítása

Rendszeresen ellenőrizze a hallásvédőt repedések és szivárgás szempontjából. Cserélje ki a kopott vagy sérült alkatrészeket.

Megfelelőség és engedélyek

A Husqvarna AB ezennel kijelenti, hogy a termékek megfelelnek a személyi védőfelszerelésekről szóló 2016/425 irányelv II. függelékében meghatározott alapvető egészségvédelmi és biztonsági követelményeknek.

Az EU megfelelési nyilatkozat (DoC) teljes szövege a következő oldalon érhető el, a termékre keresve: www.husqvarna.com.

Felélős gyártó: A Husqvarna AB, SE-561 82 Huskvarna, Svédország, tel: +46-36-146500.

Védősisak

A védősisak tesztelése és jóváhagyása az EN 397:2012+A1:2012 – Ipari védősisakok szabványának megfelelően történt, az alacsony hőmérsékleten (-30 °C) való használat jóváhagyásával.

A terméket a 2016/425 irányelv VII. függelékében meghatározott III. kategóriába kell besorolni, amelyet a belső gyártásellenőrzés megfelelővé és a véletlenszerű időközönként végzett felügyelt termékellenőrzések (C2 modul) támasztanak alá.

A CE-típusjóváhagyást elvégezte: RISE - Research Institutes of Sweden (bejelentett szervezet száma: 0402), Box 857, 501 15 Borås, Svédország.

Hallásvédő

A fülvédőt az EN 352-3:2020 szabványnak megfelelően tesztelték és hagyják jóvá – Ipari védősisakra rögzített hallásvédő.

A termék a 2016/425 irányelv VIII. függelékében meghatározott, a gyártási folyamatra vonatkozó minőségbiztosítási folyamatot követően (D modul) a III. kategóriába tartozik.

A CE-típusjóváhagyást elvégezte: BSI Group, Hollandia, B.V. (bejelentett szervezet száma: 2797), John M. Keynesplein 9, 1066 EP Amszterdam, Hollandia.

Hálós arcvédő

Az arcvédőket és a tartókat a következő szabványnak megfelelően tesztelték és hagyják jóvá: EN 1731:2006 szabvány – Személyi szemvédő – Arcvédő.

A CE-típusjóváhagyást elvégezte: BSI Group, Hollandia, B.V. (bejelentett szervezet száma: 2797), John M. Keynesplein 9, 1066 EP Amszterdam, Hollandia.

Műszaki adatok

Jóváhagyott sisakkombinációk

Sisakmodell	Hallásvédő modell	Sisaktartozék típuszáma	Jóváhagyott méretek
H200/Balance AC	HP200-2	1	M, L

Tompítás

$f(H_2)$ ⁷³	63	125	250	500	1000	2000	4000	8000
Mf (dB) ⁷⁴	15,5	15,5	20,2	28,0	31,5	35,1	36,7	38,9
Sf (dB) ⁷⁵	4,6	2,2	2,1	2,8	2,0	2,8	3,1	3,5
Becsült védelmi szint (dB) ⁷⁶	10,9	13,3	18,2	25,2	29,6	32,3	33,6	35,4
HML, dB ⁷⁷	H: 34, M: 28, L: 20							
SNR, dB ⁷⁸	30							
Tömeg, g	207,6							

A hallásvédő részeinek anyaga

Alkatrész	Anyag	Alkatrész	Anyag
Kagylók	ABS	Adapter	PA
Hangtompító hab	PU	Tartó	PA
Tömítőgyűrűk	ABS, PVC	Rugófedél	PP
Kagylótartó kar	PA		

⁷³ F = azon frekvenciák, amelyeken elvégezték a csillapítás mérését.

⁷⁴ Mf = átlagérték.

⁷⁵ Sf = szórás.

⁷⁶ APV (Mf-Sf) = Védelem feltételezett értéke.

⁷⁷ H = magas frekvenciájú zajtompítási érték (előrelátható zajszintcsökkenés LC-LA = -2 dB-lel jellemzett zaj esetén). M = közepes frekvenciájú zajtompítási érték (előrelátható zajszintcsökkenés LC-LA = +2 dB-lel jellemzett zaj esetén). L = alacsony frekvenciájú zajtompítási érték (előrelátható zajszintcsökkenés LC-LA = +10 dB-lel jellemzett zaj esetén).

⁷⁸ SNR = egyszámú értékelés (az az érték, amely levonásra kerül a mért C-súlyozású hangnyomásszintből, LC, a fül belsejében fennálló tényleges A-súlyozású zajszint megbecsülése érdekében).

Sommario

Introduzione.....	85	Manutenzione.....	88
Sicurezza.....	86	Trasporto, stoccaggio e smaltimento.....	89
Montaggio.....	87	Conformità e approvazioni.....	89
Utilizzo.....	88	Dati tecnici.....	90

Introduzione

Descrizione del prodotto

Questi prodotti sono dispositivi di protezione individuale (DPI).



L'elmetto è costruito in modo da assorbire i colpi e distribuire l'impatto di oggetti che potrebbero colpire o penetrare nella struttura del casco cadendo dall'alto. Non è costruito per fornire protezione contro la penetrazione ai lati, ma può fornire protezione contro lievi colpi su queste superfici.

Le cuffie protettive sono progettate per proteggere contro le emissioni di rumore dannose.

Le visiere a rete proteggono il viso dalla polvere di segatura prodotta dalla catena, ma non possono sostituire gli occhiali protettivi o le mascherine di sicurezza.

Simboli e contrassegni

Elmetto

Simbolo/ contrassegno:	Descrizione:
H200/Balance AC	Riferimento del modello.
EN 397:2012	Il numero della norma europea corrispondente.
	Indica che il prodotto è conforme al regolamento sui DPI 2016/425.
0402	Ente notificato per la certificazione CE
	Indica che il prodotto è conforme alle norme tecniche dell'Unione doganale eurasiatica.
	Indica che il prodotto è conforme alle norme tecniche dell'Ucraina.
-30 °C	Approvato per l'uso a basse temperature.
MM	Testato con schizzi di metallo fuso, alluminio e ferro.



Simbolo/ contrassegno:	Descrizione:
Dimensioni 54-61	Dimensioni dell'elmetto.
MM/AAAA	Data di produzione, mese/anno.
440Vac	Testato per corrente di dispersione, isolamento elettrico.
	Marchio del produttore.

Visiera a rete

Simbolo/ contrassegno:	Descrizione:
V-61, V-MM20, V-NM20	Riferimento del modello.
EN 1731:2006	Il numero della norma europea corrispondente.
	Indica che il prodotto è conforme al regolamento sui DPI 2016/425.
	Indica che il prodotto è conforme alle norme tecniche dell'Unione doganale eurasiatica.
	Indica che il prodotto è conforme alle norme tecniche dell'Ucraina.
S	Resistenza meccanica incrementata (resiste all'impatto di una sfera d'acciaio di 22mm che colpisce la visiera a una velocità di 5,1 m/s).
MM/AAAA	Data di produzione, mese/anno.
	Marchio del produttore.

Cuffie protettive

Simbolo/ contrassegno:	Descrizione:
HP200-2	Riferimento del modello.
EN 352-3:2020	Il numero della norma europea corrispondente.
	Indica che il prodotto è conforme al regolamento sui DPI 2016/425.
2797	Ente notificato per la certificazione CE.
 TP TC 019/2011	Indica che il prodotto è conforme alle norme tecniche dell'Unione doganale eurasiatica.

Simbolo/ contrassegno:	Descrizione:
	Indica che il prodotto è conforme alle norme tecniche dell'Ucraina.
MM/AAAA	Data di produzione, mese/anno.
	Marchio del produttore.

Sicurezza

Definizioni di sicurezza

Le avvertenze, le precauzioni e le note sono utilizzate per evidenziare le parti importanti del manuale.



AVVERTENZA: Utilizzato se è presente un rischio di lesioni o morte dell'operatore o di passanti nel caso in cui le istruzioni del manuale non vengano rispettate.



ATTENZIONE: Utilizzato se è presente un rischio di danni al prodotto, ad altri materiali oppure alla zona adiacente nel caso in cui le istruzioni del manuale non vengano rispettate.

Nota: Utilizzato per fornire ulteriori informazioni necessarie in una determinata situazione.

Istruzioni di sicurezza generali



AVVERTENZA: Leggere le seguenti avvertenze prima di utilizzare il prodotto.

- L'abbigliamento protettivo deve essere utilizzato unicamente per le applicazioni a cui è destinato. Chiedere consulenza al proprio rivenditore di fiducia se non si è sicuri del tipo di abbigliamento protettivo necessario per una specifica applicazione.
- Utilizzare e conservare queste istruzioni.
- Per il massimo comfort e funzione, accertarsi di aver selezionato il prodotto corretto per l'uso.
- Assicurarsi di sapere come utilizzare il prodotto prima di utilizzarlo.

- In caso di danni al prodotto, rivolgersi al proprio rivenditore di assistenza.
- Assicurarsi sempre che l'abbigliamento protettivo sia assemblato, installato e riparato correttamente, conformemente alle istruzioni del produttore.
- Non modificare o rimuovere componenti del prodotto. Eseguire esclusivamente i cambiamenti riportati nel presente manuale operatore.
- Le condizioni dell'abbigliamento protettivo devono essere controllate regolarmente. Un abbigliamento danneggiato deve essere sempre sostituito.
- Utilizzare unicamente ricambi originali Husqvarna .

Istruzioni di sicurezza per l'elmetto

- Non esporre l'elmetto a vernice, solventi, adesivi o etichette autoadesive diverse da quelle specificate dal produttore. Queste operazioni possono inficiare le capacità protettive dell'elmetto.
- Evitare ogni contatto con i fili elettrici.
- Ai primi segni di usura, colpi, danni o invecchiamento del materiale, occorre sostituire l'involucro o la sospensione del casco per garantire le funzionalità protettive dell'elmetto. Controllare con regolarità!
- Un elmetto protettivo che mostri segni di danni, ad es. crepe o graffi, che potrebbero ridurne le capacità protettive, deve essere smaltito.
- L'utilizzo delle cuffie non deve mai superare i 5 anni a partire dalla data di fabbricazione riportata sul prodotto.
- L'elmetto non deve essere utilizzato se ha subito incidenti o in caso di infortuni, anche se non presenta danni visibili.

Istruzioni di sicurezza per la visiera a rete



AVVERTENZA: La visiera a rete non sostituisce gli occhiali protettivi o le mascherine di sicurezza. Proteggere gli occhi con occhiali protettivi o mascherine di sicurezza conformi allo standard EN 166.



AVVERTENZA: Se le visiere e i supporti non hanno le stesse condizioni di utilizzo, per l'abbigliamento protettivo nel complesso si applica il livello di prestazioni inferiore.



AVVERTENZA: Le visiere contrassegnate con una S non devono essere utilizzate in presenza di un rischio prevedibile di particelle volanti dure o affilate.

- Le visiere a rete proteggono il viso dalla polvere di segatura prodotta dalla catena, ma non possono sostituire gli occhiali protettivi o le mascherine di sicurezza.
- Le visiere a rete non forniscono protezione da schizzi di metallo fuso, oggetti incandescenti, spruzzi di liquidi, raggi infrarossi e ultravioletti, rischi elettrici.
- Tenere presente che i materiali che entrano a contatto con la cute degli operatori possono provocare reazioni allergiche, soprattutto in soggetti sensibili.
- Non utilizzare la visiera più di 3 anni dalla data di produzione riportata sul prodotto.

Istruzioni di sicurezza per le cuffie protettive

- L'attenuazione del rumore del prodotto sarà gravemente compromessa se non vengono seguite le istruzioni riportate in questo manuale dell'operatore.

- Le cuffie, e in particolare i cuscinetti, possono deteriorarsi con l'uso e devono essere controllati frequentemente per individuare eventuali rotture e perdite, per esempio.
- Il prodotto può essere danneggiato da alcune sostanze chimiche. Per maggiori informazioni contattare il produttore. Tenere lontano da sostanze di tipo aggressivo e pulire il prodotto regolarmente. Utilizzare un panno con acqua e sapone. Non lavare o inserire completamente in acqua.
- L'operatore deve assicurarsi di indossare sempre le cuffie negli ambienti rumorosi.
- Prestare maggiore attenzione e ascoltare i segnali di avvertimento quando si utilizza il prodotto. Il rumore proveniente dai segnali di allarme può diminuire quando si utilizza il prodotto.
- Utilizzare l'apparecchio solo a temperature tra -20 °C e +55 °C. Se si utilizza il prodotto ad altre temperature, ciò può causare danni alle parti meccaniche.
- Assicurarsi che il prodotto non venga colpito durante il trasporto e l'uso.
- Non conservare il prodotto a temperature superiori a +55 °C, ad esempio su un cruscotto. Non conservare il prodotto a temperature inferiori a -20 °C.
- Il montaggio delle protezioni igieniche sui cuscinetti può influire sulla prestazione acustica delle cuffie. Utilizzare sempre accessori originali.
- L'operatore deve assicurarsi che le cuffie siano montate, regolate e sottoposte a manutenzione secondo quanto indicato nel manuale dell'operatore.
- Non premere la versione montata sull'elmetto di queste cuffie contro la calotta dell'elmetto. Questo potrebbe provocare delle crepe intorno all'elmetto. (Fig. 1)
- Non utilizzare le cuffie per oltre 10 anni dalla data di produzione riportata sul prodotto.

Montaggio

Introduzione



AVVERTENZA: Spostare i capelli di lato prima di montare il prodotto. Assicurarsi che gli anelli di tenuta siano ben saldi contro la testa e intorno alle orecchie prima di utilizzare il prodotto.



AVVERTENZA: Perché l'elmetto possa fornire la protezione desiderata deve essere regolato sulla testa dell'utente.

Regolazione dell'elmetto protettivo

1. Assemblare l'archetto regolabile in modo che si adatti perfettamente alla testa dell'operatore. (Fig. 2)
2. Se necessario, impostare la sospensione all'altezza corretta. La sospensione può essere regolata su 2 diverse altezze nella parte anteriore e nella parte posteriore dell'elmetto. (Fig. 3)
3. Assicurarsi che tutti e 6 i punti di fissaggio della sospensione siano installati correttamente.

Montaggio delle cuffie all'elmetto

1. Spostare le cuffie nella posizione più bassa.
2. Sollevare le cuffie verso l'esterno e verso l'alto finché non si bloccano in posizione di standby. (Fig. 4)

3. Posizionare l'attacco dell'elmetto nella relativa fessura. (Fig. 5)

Nota: Esaminare se le cuffie sono previste per il lato destro o il lato sinistro dell'elmetto. "R" sta per destra ed "L" per sinistra. Le cuffie senza designazione possono essere utilizzate sul lato sinistro o destro dell'elmetto.

Montaggio della visiera a rete all'elmetto

1. Fissare il parasole ai punti di fissaggio sul relativo supporto. (Fig. 6)
2. Collegare la visiera contro il bordo del supporto della stessa. (Fig. 7)
3. Premere gli angoli del parasole intorno al relativo supporto. (Fig. 8)

4. Spingere i bracci del supporto della visiera nella posizione corretta nelle fessure delle cuffie. (Fig. 9)
5. Se necessario, lubrificare il meccanismo pivotante. (Fig. 10)

Fissaggio del parasole alla visiera

1. Premere il parasole sulla parte superiore del supporto della visiera. (Fig. 11)

Montaggio della protezione del collo all'elmetto

1. Fissare la protezione del collo ai punti di fissaggio nella parte posteriore dell'elmetto. (Fig. 12)

Utilizzo

Introduzione



AVVERTENZA: Prima di utilizzare il prodotto, è necessario leggere e comprendere il capitolo relativo alla sicurezza.

Fissaggio delle cuffie in posizione di funzionamento

1. Mettere l'elmetto sulla testa.
2. Regolare le cuffie fino a quando sono strette intorno alle orecchie e contro la testa. (Fig. 13)

Posizionare le cuffie in posizione di rientro

- Sollevare le cuffie verso l'esterno e verso l'alto finché non si bloccano in posizione di standby. (Fig. 14)

Posizionare le cuffie in posizione di rientro

1. Posizionare le cuffie in posizione standby.
2. Ruotare le cuffie all'indietro lungo il lato del casco finché non scattano in posizione di rientro. (Fig. 15)

Fissaggio della visiera in posizione di funzionamento

1. Accertarsi che la visiera sia pulita e integra.
2. Abbassare la visiera nella posizione finale. (Fig. 16)

Fissaggio della visiera in posizione di rientro

1. Sollevare la visiera finché non si avverte uno scatto e la visiera rimane in posizione verticale. (Fig. 17)

Manutenzione

Eeguire la manutenzione del prodotto



ATTENZIONE: Non lavare o inserire il prodotto completamente in acqua.



ATTENZIONE: Gli spray, i liquidi o altri detergenti contenenti solventi e/o alcol possono ridurre le capacità protettive.

1. Pulire il prodotto regolarmente. Utilizzare un panno con acqua e sapone delicato.

2. Eeguire un controllo delle condizioni degli anelli di tenuta e gli inserti della gomma in schiuma prima di ogni utilizzo.
3. Sostituire gli anelli di tenuta e gli inserti della gomma in schiuma 1 volta ogni 6 mesi o più spesso se è necessario. Accertarsi che la parte sporgente dell'anello di tenuta sia rivolta verso il basso durante il montaggio. Utilizzare ricambi originali. Codice articolo: 505 66 53-26. (Fig. 18)

Nota: Se le cuffie sono bagnate sul lato interno, lasciarle asciugare in posizione di rientro.

Trasporto, stoccaggio e smaltimento

Trasporto e rimessaggio

- Posizionare le cuffie in posizione di funzionamento. Vedere *Fissaggio delle cuffie in posizione di funzionamento alla pagina 88*.
- Accertarsi che gli anelli di tenuta sulle cuffie protettive non siano compressi.
- Mettere il prodotto in un luogo asciutto e pulito a una temperatura corretta.
- Non esporre il prodotto alla luce del sole durante la conservazione.
- Collocare il prodotto in uno spazio sicuro durante il trasporto e accertarsi che sia protetto da danni fisici e/o chimici.

Smaltimento

- Rispettare le norme nazionali.

- Utilizzare il sistema di smaltimento locale.

Smaltimento dell'elmetto

L'elmetto deve essere sostituito entro 5 anni dalla data di produzione e 3 anni dopo il primo utilizzo.

Smaltimento della visiera

Sostituire la visiera se mostra segni di danni quali graffi o incrinature. La luce solare può causare un invecchiamento più rapido della plastica della visiera.

Smaltimento delle cuffie protettive

Controllare regolarmente le cuffie per verificare l'eventuale presenza di incrinature e perdite. Sostituire le parti usurate e danneggiate.

Conformità e approvazioni

Husqvarna AB dichiara che i prodotti soddisfano i requisiti di salute e sicurezza essenziali specificati nell'allegato II della normativa 2016/425 sui dispositivi di protezione individuale.

Il testo completo della dichiarazione di conformità UE (DoC) è disponibile all'indirizzo www.husqvarna.com; cercare il prodotto.

Produttore responsabile: Husqvarna AB, SE-561 82 Huskvarna, Svezia, tel.: +46-36-146500.

Elmetto

L'elmetto protettivo è stato collaudato e omologato in conformità alla norma EN 397:2012+A1:2012 - Elmetti di sicurezza industriali, con approvazione per l'utilizzo in presenza di basse temperature, -30 °C.

Il prodotto è classificato come categoria III, seguito dalla conformità del controllo interno della produzione e dai controlli del prodotto supervisionati a intervalli casuali (modulo C2) previsti nell'allegato VII del regolamento 2016/425.

Approvazione del tipo CE eseguita da RISE - Istituti di ricerca svedesi (ente notificato n. 0402), Box 857, 501 15 Borås, Svezia.

Cuffie protettive

Le cuffie protettive sono state testate e approvate in conformità alla norma EN 352-3:2020 - Cuffie auricolari montate su elmetto di sicurezza industriale.

Il prodotto è classificato come categoria III, seguito dalla conformità del controllo qualità del processo produttivo (modulo D) di cui all'allegato VIII del regolamento 2016/425.

Approvazione del tipo CE eseguita da BSI Group The Netherlands B.V. (ente notificato n. 2797), John M. Keynesplein 9, 1066 EP Amsterdam, Paesi Bassi.

Visiera a rete

Le visiere e i supporti sono testati e approvati in conformità alla norma EN 1731:2006 - protezione personale per gli occhi - visiera protettiva.

Approvazione del tipo CE eseguita da BSI Group The Netherlands B.V. (ente notificato n. 2797), John M. Keynesplein 9, 1066 EP Amsterdam, Paesi Bassi.

Dati tecnici

Combinazioni omologate di elmetto

Modello di elmetto	Modello di cuffie protettive	Numero del tipo di attacco dell'elmetto	Dimensioni approvate
H200/Balance AC	HP200-2	1	M, L

Attenuazione

f(H _z) ⁷⁹	63	125	250	500	1000	2.000	4000	8000
MF (dB) ⁸⁰	15,5	15,5	20,2	28,0	31,5	35,1	36,7	38,9
SF (dB) ⁸¹	4,6	2,2	2,1	2,8	2,0	2,8	3,1	3,5
APV (dB) ⁸²	10,9	13,3	18,2	25,2	29,6	32,3	33,6	35,4
HML, dB ⁸³	H: 34, M: 28, L: 20							
SNR, dB ⁸⁴	30							
Peso, g	207,6							

Materiali delle cuffie protettive

Componente	Materiale	Componente	Materiale
Padiglioni	ABS	Adattatore	PA
Schiuma di attenuazione	PU	Supporto	PA
Anelli di tenuta	ABS, PVC	Copertura molla	PP
Braccio di supporto padiglione	PA		

⁷⁹ F = Frequenze in cui l'attenuazione viene misurata.

⁸⁰ MF = Valore medio.

⁸¹ SF = Deviazione standard.

⁸² APV (Mf-Sf) = Valore presunto protezione.

⁸³ H = Valore di attenuazione ad alta frequenza (riduzione del livello di rumore previsto per il rumore dove LC-LA = -2 dB). M = Valore di attenuazione a media frequenza (riduzione del livello di rumore previsto per il rumore dove LC-LA = +2 dB). L = Valore di attenuazione a bassa frequenza (riduzione del livello di rumore previsto per il rumore dove LC-LA = +10 dB).

⁸⁴ SNR = Single Number Rating (il valore che viene sottratto dal livello di pressione sonora ponderato C misurato, LC, per stimare il livello acustico effettivo ponderato A all'interno dell'orecchio).

目次

はじめに.....	91	メンテナンス.....	94
安全性.....	92	搬送、保管、廃棄.....	94
組立.....	93	適合と認定.....	95
Operation(操作).....	94	主要諸元.....	95

はじめに

製品の説明

これらの製品は、プロテクティブ装具 (PPE) です。

ヘルメットは打撃を吸収し、ヘルメットシェルに衝突またはヘルメットシェルを貫通する上部からの落下物による衝撃を分散するように作られています。側面からの貫通に対して保護するようには作られていませんが、表面への弱い打撃に対しては保護性能を発揮します。

イヤマフは、有害な騒音から耳を保護するように設計されています。

メッシュバイザーは、ソーチェンから飛散する切りくずから顔を保護しますが、保護ゴーグルや安全ゴーグルの代用にはなりません。

記号とマーク

ヘルメット

シンボル / マーク:	説明:
H200/Balance AC	モデル番号。
EN 397:2012	関連する欧州規格の番号。
	製品が PPE 規制 2016/425 に準拠していることを示します。
0402	CE 認証の公認機関
 TP TC 019/2011	製品がユーラシア関税同盟の技術規制に準拠していることを示します。
	製品がウクライナの技術規制に準拠していることを示します。
-30°C	低温での使用について認証済み。
MM	溶融金属、アルミニウム、鉄の飛散に対して試験済み。
サイズ 54-61	ヘルメットのサイズ。
MM/YYYY	製造日、月 / 年。
440 Vac	リーク電流試験済み、電氣的遮蔽。

シンボル / マーク:	説明:
	メーカーの商標。

メッシュバイザー

シンボル / マーク:	説明:
V-61, V-MM20, V-NM20	モデル番号。
EN 1731:2006	関連する欧州規格の番号。
	製品が PPE 規制 2016/425 に準拠していることを示します。
 TP TC 019/2011	製品がユーラシア関税同盟の技術規制に準拠していることを示します。
	製品がウクライナの技術規制に準拠していることを示します。
S	機械的強度の向上 (5.1 m/s の速度でバイザーに衝突する 22 mm の鋼球の衝撃に耐えます)。
MM/YYYY	製造日、月 / 年。
	メーカーの商標。

イヤマフ

シンボル / マーク:	説明:
HP200-2	モデル番号。
EN 352-3:2020	関連する欧州規格の番号。

シンボル / マーク:	説明:
	製品が PPE 規制 2016/425 に準拠していることを示します。
2797	CE 認証の公認機関。
 TP TC 019/2011	製品がユーラシア関税同盟の技術規制に準拠していることを示します。
	製品がウクライナの技術規制に準拠していることを示します。

シンボル / マーク:	説明:
MM/YYYY	製造日、月 / 年。
	メーカーの商標。

安全性

安全性の定義

警告、注意、注記は、取扱説明書の特に重要な部分を示しています。



警告: 取扱説明書の指示に従わない場合、使用者が負傷したり、死亡したりするか、あるいは付近の人に損傷を与える危険があることを意味します。



注意: 取扱説明書の指示に従わない場合、製品や他の物品、または隣接するエリアに損傷を与える危険があることを意味します。

注記: 特定の状況で必要とされる詳細情報を提供するために使用されます。

安全性に関する一般注意事項



警告: 本製品を使用する前に、以下の警告指示をお読みください。

- 対象となる用途に適した身体保護具のみを使用してください。対象となる用途に必要な身体保護具の種類が不明な場合は、販売店へお問い合わせください。
- これらの説明をよく理解したうえで、製品を使用してください。
- 最適なフィット感と機能のために、使用目的に合った製品を選択していることを確認してください。
- 使用前に本製品の使用方法を確認してください。
- 製品に損傷がある場合は、販売店にお問い合わせください。
- 身体保護具は、メーカーの指示に従って、適切に組み立て、取り付け、メンテナンスされていることを常に確認してください。

- 本製品の部品を変更したり取り外したりしないでください。この取扱説明書に記載されている変更のみを行ってください。
- 身体保護具の状態を定期的に点検してください。損傷した身体保護具は、必ず交換してください。
- Husqvarna 純正のスベアパーツのみを使用してください。

ヘルメットの安全注意事項

- メーカーによって指定されていない限り、塗料、溶剤、接着剤、粘着ラベルなどをヘルメットに付着させないようにしてください。これらはヘルメットの防護能力を低下させることがあります。
- 電線に接触しないようにしてください。
- ヘルメットのシエルやサスペンションに磨耗、打撃、損傷または材料の経年変化などの兆候が認められたら、ヘルメットの防護能力を保証するために、それらを交換しなければなりません。定期的に点検してください。
- 防護能力を低下させる可能性のあるひびや傷など、損傷の兆候が見られる防護ヘルメットは廃棄してください。
- 製品に記載されている製造日から5年以上経過したヘルメットは使用しないでください。
- たとえ目に見える損傷がなくても、事故などに巻き込まれているヘルメットも使用しないでください。

メッシュバイザーの安全注意事項



警告: メッシュバイザーは、保護ゴーグルや安全ゴーグルの代用にはなりません。EN 166 規格に適合する保護ゴーグルや安全ゴーグルで目を保護してください。



警告: バイザーとホルダーの記載内容が異なる場合、プロテクティブ装具全体に低い方の性能レベルが適用されます。



警告： S マークが付いたバイザーは、硬い物質や営利な物質が飛散する危険が予測される場合には使用できません。

- メッシュバイザーは、ソーチンから飛散する切りくずから顔を保護しますが、保護ゴーグルや安全ゴーグルの代用にはなりません。
- メッシュバイザーは溶解金属、高温物体、液体の飛沫、赤外線や紫外線の放射、電気的ナリスクに対する防護機能は備えていません。
- ユーザーの肌に接触する可能性のある素材は、特に敏感な肌の方にアレルギー反応を発生させるおそれがあることに注意してください。
- 製品に記載された製造日から3年以上経過したバイザーは使用しないでください。

イヤマフの安全注意事項

- 取扱説明書の指示に従わないと、製品の騒音防止性能が著しく損なわれます。
- イヤマフ、特にクッションは使用につれて劣化するため、ひびや漏れなどがなく頻繁に点検してください。
- 本製品は、特定の化学物質の影響を受けることがあります。詳細については、メーカーにお問い合わせください。侵食性の物質に近づけないでください。また、定期的に清掃してください。布と水および石

鹸を使用します。洗ったり、完全に水に浸したりしないでください。

- 装着者は、騒音のある環境で常にイヤマフを装着していることを確認する必要があります。
- 本製品を使用する際は、通常よりも注意を払い、警告信号に注意してください。本製品の使用中は、警告信号の音量が減衰する場合があります。
- 本製品は -20 °C ~ +55 °C の温度範囲でのみ使用してください。それ以外の温度で本製品を使用すると、機械部品が損傷するおそれがあります。
- 輸送中および使用中に、本製品をぶつけないでください。
- ダッシュボードなど、温度が +55 °C を超える場所に本製品を保管しないでください。-20 °C 未満の温度で保管しないでください。
- クッションへの衛生カバーの取り付け状態が、イヤマフの遮音性能に影響することがあります。常に純正の部品をお使いください。
- 装着者は、本取扱説明書に従ってイヤマフを装着、調整、保守していることを確認してください。
- ヘルメット装着型イヤマフをヘルメットに押しつけないでください。ヘルメットの側面に亀裂が発生するおそれがあります。(図 1)
- 製品に記載されている製造日から 10 年以上経過したイヤマフは使用しないでください。

組立

はじめに



警告： 本製品を操作する前に、髪が邪魔にならないようまとめます。本製品を操作する前に、シールリングが頭と耳にしっかりと固定されていることを確認してください。



警告： ヘルメット本来の保護機能を有効にするために、使用者の頭にフィットするよう調整する必要があります。

保護ヘルメットを調整する

- ヘッドバンドを組み立て、作業者の頭にしっかりと密着するように調整してください。(図 2)
- 必要に応じて、サスペンションを正しい高さ設定します。サスペンションは、ヘルメットの前部と後部で 2 つの異なる高さに調整できます。(図 3)
- サスペンションの 6 つの接続ポイントがすべて正しく取り付けられていることを確認します。

イヤマフをヘルメットに取り付ける

- イヤマフを一番下まで動かします。
- イヤマフがスタンバイ位置にロックされるまで、イヤマフを広げて持ち上げます。(図 4)
- ヘルメットアタッチメントをヘルメットのスロットに取り付けます。(図 5)

注記： ヘルメットの左右とイヤマフの向きが合っているかを確認します。右用は「R」、左用は「L」と記載されています。指定のないイヤマフは、ヘルメットの左右どちら側でも使用できます。

ヘルメットにメッシュバイザーを取り付ける

- バイザーホルダーの接続ポイントにバイザーを取り付けます。(図 6)
- バイザーホルダーの端にバイザーを固定します。(図 7)
- バイザーホルダーに合わせてバイザーの両腋を押します。(図 8)
- バイザーホルダーのアームを押し、イヤマフのスロットの正しい位置にはめます。(図 9)
- 必要に応じてピボット機構に注油します。(図 10)

バイザーに日よけを取り付ける

- 日よけをバイザーホルダーの上部へ押し込んで取り付けます。(図 11)

ヘルメットに首保護具を取り付ける

- 首保護具をヘルメットの後部にある接続ポイントに取り付けます。(図 12)

Operation (操作)

はじめに



警告： 本製品を操作する前に、安全に関する章をお読みになり、内容を理解してください。

イヤマフを操作位置にセットする

- ヘルメットを頭部に装着します。
- 頭と耳にぴったりとフィットするように、イヤマフを調整します。(図 13)

イヤマフをスタンバイ位置にセットする

- イヤマフがスタンバイ位置にロックされるまで、イヤマフを広げて持ち上げます。(図 14)

イヤマフをパーキング位置にセットする

- イヤマフをスタンバイ位置にします。
- イヤマフがパーキング位置にロックされるまで、イヤマフをヘルメットの側面に沿って後方に回します。(図 15)

バイザーを操作位置にセットする

- バイザーが清潔で、破損していないことを確認します。
- バイザーを末端位置まで引き下げます。(図 16)

バイザーをスタンバイ位置にセットする

- カチッと音がしてバイザーが直立した位置に止まるまで、バイザーを持ち上げます。(図 17)

メンテナンス

本製品のメンテナンス



注意： 本製品に水を掛けたり、完全に水に浸したりしないでください。



注意： 溶剤やアルコールを含むスプレー、液体、その他の洗剤は、防護能力を低下させることがあります。

- 製品を定期的に清掃してください。水と低刺激性の洗剤を付けた布を使用します。

- 毎回使用する前に、シールリングと気泡ゴムインサートの状態を点検してください。
- シールリングおよび気泡ゴムインサートは、6 か月に 1 回、または必要に応じてより頻繁に交換してください。組み立て時に、シールリングの突起部が下を向いていることを確認します。純正のスペアパーツを使用してください。製品番号：505 66 53-26。(図 18)

注記： イヤマフの内側が濡れている場合は、パーキング位置で乾燥させます。

搬送、保管、廃棄

搬送と保管

- イヤマフを操作位置にします。イヤマフを操作位置にセットする 94 ページを参照してください。
- イヤマフのシールリングが圧迫されていないことを確認します。
- 製品を乾燥した清潔な場所に、適切な温度で保管します。
- 保管中は製品に日光を当てないでください。
- 搬送中は製品を安全な場所に置き、化学的または物理的損傷から保護してください。

廃棄

- 国内の規制に従ってください。
- 地域のリサイクルシステムを使用してください。

ヘルメットの廃棄

製造後 5 年間経過したヘルメット、および初回使用時から 3 年間経過したヘルメットは、交換する必要があります。

バイザーの廃棄

バイザーに傷やひびなどの損傷の兆候が見られる場合は、バイザーを交換してください。日光が原因でバイザーのプラスチック素材の経年劣化が早まる場合があります。

イヤマフの廃棄

イヤマフにひびや漏れがないかどうかを定期的に確認してください。磨耗および損傷した部品は、交換してください。

適合と認定

Husqvarna AB は、本製品が、個人用プロテクティブ装置に関する規制 2016/425 の付録 II に記載されている必須安全衛生要件を満たしていることを宣言します。

EU 適合宣言 (DoC) の全文は、www.husqvarna.com で確認できます。本製品を検索してください。

製造責任者: Husqvarna AB, SE-561 82 Huskvarna, Sweden (電話: +46-36-146500)。

ヘルメット

防護ヘルメットは、EN 397:2012+A1:2012 – 産業用安全ヘルメットの規格に従って試験および承認されており、-30°C の低温下での使用が承認されています。

本製品は、規制 2016/425 の付録 VII に記載されている社内生産管理、および無作為間隔の監督下での製品確認(モジュール C2) に適合するカテゴリー III に分類されています。

CE 型式認証は、Research Institutes of Sweden (RISE) (認証機関番号 0402)、Box 857, 501 15 Borås, Sweden により実施されました。

イヤマフ

イヤマフは、EN 352-3:2020 – 産業用安全ヘルメットに取り付けられたイヤマフの規格に準拠して試験および承認されています。

本製品は、規制 2016/425 の付録 VIII に規定されている生産プロセス (モジュール D) の品質保証に適合するカテゴリー III に分類されています。

CE タイプの承認は、BSI Group The Netherlands B.V. (公認機関番号 2797)、John M. Keynesplein 9, 1066 EP Amsterdam, The Netherlands により実施されました。

メッシュバイザー

バイザーおよびホルダーは、規格 EN 1731:2006 (個人用防護メガネ - 防護マスク) に従って試験および承認されています。

CE 型式認証は、BSI Group The Netherlands B.V. (認証機関番号 2797)、John M. Keynesplein 9, 1066 EP Amsterdam, The Netherlands により実施されました。

主要諸元

認定されたヘルメットの組み合わせ

ヘルメットモデル	イヤマフモデル	ヘルメットアタッチメントタイプ番号	認定寸法
H200/Balance AC	HP200-2	1	M, L

減衰値

$f (H_z)^{85}$	63	125	250	500	1000	2000	4000	8,000
$M_f (dB)^{86}$	15.5	15.5	20.2	28.0	31.5	35.1	36.7	38.9
$S_f (dB)^{87}$	4.6	2.2	2.1	2.8	2.0	2.8	3.1	3.5
$APV (dB)^{88}$	10.9	13.3	18.2	25.2	29.6	32.3	33.6	35.4
HML, dB ⁸⁹	H : 34, M : 28, L : 20							

⁸⁵ F = 減衰の測定周波数。

⁸⁶ M_f = 平均値。

⁸⁷ S_f = 標準偏差。

⁸⁸ $APV (M_f - S_f)$ = 想定保護値。

⁸⁹ H = 高周波数減衰値 (LC-LA = -2 dB の騒音に対する予測騒音レベル低減)。M = 中周波数減衰値 (LC-LA = +2 dB の騒音に対する予測騒音レベル低減)。L = 低周波数減衰値 (LC-LA = +10 dB の騒音に対する予測騒音レベル低減)。

SNR、dB ⁹⁰	30
質量、g	207.6

イヤマフの素材

部品	材質	部品	材質
カップ	ABS	アダプター	PA
減衰フォーム	PU	ホルダー	PA
シールリング	ABS、PVC	スプリングカバー	PP
カップサポートアーム	PA		

⁹⁰ SNR = Single Number Rating (耳内の有効な A 特性音レベルを推定するために測定された、C 特性音圧レベルから減算される値、LC)。

TURINYS

Įvadas.....	97	Techninė priežiūra.....	100
Sauga.....	98	Transportavimas, saugojimas ir utilizavimas.....	100
Surinkimas.....	99	Atitiktis ir patvirtinimai.....	101
Naudojimas.....	100	Techniniai duomenys.....	101

Įvadas

Gaminio aprašas

Šie produktai yra asmeninės apsauginės priemonės (AAP).

Šalmas sukonstruotas amortizuoti ir paskirstyti iš viršaus krintančių ir į šalmo korpusą atsitrenkiančių ar jį pramušančių daiktų smūgius. Jo konstrukcija neapsaugo nuo šalmo pramušimo iš šonų, tačiau gali apsaugoti nuo nedidelių smūgių į šonines sritis.

Apsauginės ausinės skirtos apsaugai nuo kenksmingo triukšmo.

Tinkliniai apsauginiai skydeliai apsaugo veidą nuo skrendančių grandininio pjūklo pjovimo dulkių, tačiau negali pakeisti apsauginių akinių ar saugos akinių.

Simboliai ir žymės

Šalmas

Simbolis / žymė:	Paaiškinimas:
H200/Balance AC	Modelio nuoroda.
EN 397:2012	Susijusio Europos standarto numeris.
	Nurodo, kad gaminyje atitinka asmeninių apsaugos priemonių reglamentą 2016/425.
0402	CE patvirtinimo notifikuoti įstaiga
	Nurodo, kad gaminyje atitinka Eurazijos muitų sąjungos techninius reglamentus.
	Nurodo, kad gaminyje atitinka Ukrainos techninius reglamentus.
-30 °C	Patvirtinta naudojimui žemose temperatūrose.
MM	Išbandyta su tyškančiu lydytu metalu, aliuminiu ir geležimi.
Dydis 54-61	Šalmo dydis.
MM/YYYY	Pagaminimo data, mėnuo / metai.

Simbolis / žymė:	Paaiškinimas:
440Vac	Patikrinta nuotėkio srovė, elektrinė izoliacija.
	Gamintojo prekių ženklas.

Tinklinis apsauginis skydelis

Simbolis / žymė:	Paaiškinimas:
V-61, V-MM20, V-NM20	Modelio nuoroda.
EN 1731:2006	Susijusio Europos standarto numeris.
	Nurodo, kad gaminyje atitinka asmeninių apsaugos priemonių reglamentą 2016/425.
	Nurodo, kad gaminyje atitinka Eurazijos muitų sąjungos techninius reglamentus.
	Nurodo, kad gaminyje atitinka Ukrainos techninius reglamentus.
S	Padidintas mechaninis stipris (atlaiko 5,1 m/s greičiu skriejančios 22 mm dydžio plieninės atplaišos smūgį).
MM/YYYY	Pagaminimo data, mėnuo / metai.
	Gamintojo prekių ženklas.

Klausos apsaugos priemonės

Simbolis / žymė:	Paaiškinimas:
HP200-2	Modelio nuoroda.

Simbolis / žymė:	Paiškinimas:
EN 352-3:2020	Susijusio Europos standarto numeris.
	Nurodo, kad gaminys atitinka asmeninių apsaugos priemonių reglamentą 2016/425.
2797	CE patvirtinimo notifikuoti įstaiga.
	Nurodo, kad gaminys atitinka Eurazijos muitų sąjungos techninius reglamentus.

Simbolis / žymė:	Paiškinimas:
	Nurodo, kad gaminys atitinka Ukrainos techninius reglamentus.
MM/YYYY	Pagaminimo data, mėnuo / metai.
	Gamintojo prekių ženklas.

Sauga

Saugos ženklų reikšmės

Įspėjimai, perspėjimai ir pastabos yra skirtos atkreipti dėmesį į ypač svarbias vadovo dalis.



PERSPĖJIMAS: Naudojamas, kai naudotojui ar šalia esantiems asmenims kyla mirtino arba sunkaus sužeidimo pavojus arba, jei nesilaikoma vadove pateiktų nurodymų.



PASTABA: Naudojamas, kai kyla pavojus sugadinti gaminį, kitas medžiagas arba padaryti žalą aplinkai, jei nesilaikoma vadove pateiktų nurodymų.

Pasižymėkite: Naudojamas papildomai informacijai apie konkrečią situaciją pateikti.

Bendri saugumo reikalavimai



PERSPĖJIMAS: Prieš naudodami gaminį, perskaitykite toliau esančius įspėjimus.

- Apsaugos priemonės turi būti naudojamos tik pagal numatytą paskirtį. Jeigu jūs neįsitikinę, kokios rūšies apsaugos priemonių jums reikia darbu atlikti, kreipkitės patarimo į pardavėją.
- Naudokite šias instrukcijas ir išsaugokite ateičiai.
- Norėdami užtikrinti optimalų tinkamumą ir veikimą įsitikinkite, kad pasirinkote jums tinkantį gaminį.
- Prieš naudodami gaminį įsitikinkite, kad mokate juo naudotis.
- Jei gaminys pažeistas, kreipkitės į techninę priežiūrą atliekantį pardavėją.
- Apsaugos priemonės visada reikia tinkamai surinkti, pritaikyti ir prižiūrėti pagal gamintojo instrukcijas.
- Nekeiskite ir nenuimkite gaminio dalių. Atlikite tik naudojimo instrukcijoje nurodytus pakeitimus.

- Nuolat tikrinkite apsaugos priemonių būklę. Pažeistas priemonės būtina nedelsiant pakeisti.
- Naudokite tik „Husqvarna“ originalias atsargines dalis.

Šalmo saugos instrukcijos

- Saugokite šalimą nuo dažų, tirpiklių ar klijų ir nekljuokite lipduką, išskyrus gamintojo nurodytus. Tai gali pabloginti šalmo apsaugines savybes.
- Nesilieskite šalmu prie elektros laidų.
- Siekiant užtikrinti šalmo apsaugines savybes, jo korpusas ar pakaba turi būti pakeisti pasirodžius pirmiesiems susidėvėjimo, įlenkimų, pažeidimų ar medžiagos senėjimo požymiams. Tikrinkite nuolat!
- Pažeistą šalimą, pvz., įtrūkusį ar subraižytą, dėl ko galėtų pablogėti jo apsauginės savybės, reikia išmesti.
- Nenaudokite šalmo ilgiau nei 5 metus nuo ant produkto nurodytos pagaminimo datos.
- Nenaudokite šalmo, kurio naudotojas pateko į nelaimingą atsitikimą, netgi jei ant šalmo nėra matomų pažeidimų.

Tinklinio apsauginio skydelio saugos nurodymai



PERSPĖJIMAS: Tinklinis apsauginis skydelis nėra apsauginių akinių pakeičiamas. Apsaugokite akis apsauginiais arba saugos akiniais, kurie atitinka EN 166 standartą.



PERSPĖJIMAS: Jeigu skiriasi apsauginių skydelių ir jų laikiklių naudojimo sąlygos, apsauginių priemonių visumai taikomas žemės ūkio eksploatacinių savybių lygis.



PERSPĖJIMAS: Apsauginių skydelių, pažymėtų „S“, negalima naudoti,

kai yra prognozuojamas kietų arba aštrių skriejančių dalelių pavojus.

- Tinkliniai apsauginiai skydeliai apsaugo veidą nuo skrendančių grandininio pjūklo pjovimo dulkių, tačiau negali pakeisti apsauginių akinių ar saugos akinių.
- Tinkliniai apsauginiai skydeliai neapsaugo nuo lydymo metalo tiškalo, įkaitusių objektų, skysčio tiškalo, infraraudonosios, ultravioletinės spinduliuotės ar elektros keliamo pavojaus.
- Medžiagos, kurios gali liestis prie naudotojo odos, gali sukelti alergines reakcijas, ypač jeigu oda jautri.
- Nenaudokite apsauginio skydelio ilgiau nei 3 metus nuo ant gaminio nurodytos pagaminimo datos.

Apsauginių ausinių saugos nurodymai

- Gaminio triukšmo slopinimo savybės gali smarkiai pablogėti, jei nesivadovausite šioje naudojimo instrukcijoje pateiktais nurodymais.
 - Apsauginės ausinės, o ypač jų pagalvėlės, naudojant dėvėti, todėl jas reikia dažnai tikrinti, ar jos neįtrūkusios ir nepralaidžios.
 - Šiam gaminiui gali kenkti kai kurios cheminės medžiagos. Išsamesnę informaciją turi pateikti tokių medžiagų gamintojas. Venkite agresyvių medžiagų ir reguliariai valykite gaminį. Naudokite šluostę su vandeniu ir muilu. Neplaukite ir neparinkite vandenyje.
- Dirbdamas triukšmingoje aplinkoje naudotojas visada turi dėvėti ausines.
 - Naudodami gaminį būkite atsargūs ir klausykites, ar nėra įspėjamųjų signalų. Naudojant gaminį įspėjamųjų signalų keliamas triukšmas gali būti mažesnis.
 - Gaminį naudokite tik aplinkoje, kurios temperatūra yra nuo –20 °C iki +55 °C. Jei naudosite gaminį esant kitai temperatūrai, gali sugesti mechaninės dalys.
 - Pasirūpinkite, kad naudojant ir gabenant gaminys nebūtų sutrenktas.
 - Nelaikykite gaminio aplinkoje, kurios temperatūra viršija +55 °C, pavyzdžiui, ant prietaisų skydo. Nelaikykite gaminio žemesnėje nei –20 °C temperatūroje.
 - Uždėjęs ant ausinių pagalvėlių higieninius už dangalus, gali pablogėti ausinių akustinės savybės. Būtinai naudokite originalias atsargines dalis.
 - Dėvintysis asmuo turi užtikrinti, kad ausinės yra pritvirtintos, sureguliuotos ir prižiūrimos pagal šią naudojimo instrukciją.
 - Ant šalmo pritvirtintos ausinių versijos nespauskite prie šalmo korpuso. Priešingu atveju aplink šalmo šoną gali atsirasti įtrūkių. (Pav. 1)
 - Nenaudokite ausinių ilgiau nei 10 metų nuo ant produkto nurodytos pagaminimo datos.

Surinkimas

Įvadas



PERSPĖJIMAS: Prieš surinkdami gaminį perkelkite plaukus į šoną. Prieš naudodami gaminį įsitikinkite, kad sandarinimo žiedai tvirtai užsideda ant galvos ir aplink ausis.



PERSPĖJIMAS: Kad šalmas suteiktų numatytą apsaugą, jį reikia pritaikyti prie naudotojo galvos.

Apsauginio šalmo reguliavimas

1. Surinkite reguliuojamą lankelį, kad jis tvirtai laikytųsi ant operatoriaus galvos. (Pav. 2)
2. Jei reikia, sureguliuokite tinkamą pakabos aukštį. Galima nustatyti 2 skirtingus pakabos aukščius šalmo priekinėje ir galinėje dalyje. (Pav. 3)
3. Įsitikinkite, kad visi 6 jungimo taškai ant pakabos yra tinkamai sumontuoti.

Ausinių tvirtinimas ant šalmo

1. Perkelkite ausines į žemiausią padėtį.
2. Lenkite ausines į viršų, kol jos užsifiksuos parengties padėtyje. (Pav. 4)

3. Įstatykite šalmo priedą į šalme esantį lizdą. (Pav. 5)

Pasižymėkite: Patikrinkite, ar ausinės skirtos dešiniajai ar kairiajai šalmo pusei. Dešinės pusės yra pažymėtos „R“, o kairės – „L“. Ausinės be žymėjimų gali būti naudojamos kairėje arba dešinėje šalmo pusėje.

Tinklinio apsauginio skydelio tvirtinimas ant šalmo

1. Pritvirtinkite apsauginį skydelį prie tvirtinimo taškų ant skydelio laikiklio. (Pav. 6)
2. Prijunkite apsauginį skydelį prie skydelio laikiklio briaunos. (Pav. 7)
3. Įspauskite apsauginio skydelio kraštus aplink skydelio laikiklį. (Pav. 8)
4. Įstumkite apsauginio skydelio laikiklio svirtis į teisingą padėtį lizduose ant ausinių. (Pav. 9)
5. Jei reikia, sutepinkite pasukimo mechanizmą. (Pav. 10)

Snapelio nuo saulės tvirtinimas prie apsauginio skydelio

1. Įstumkite snapelį nuo saulės ant viršutinės skydelio laikiklio dalies. (Pav. 11)

Kaklo apsaugos tvirtinimas ant šalmo

1. Pritvirtinkite kaklo apsaugą prie tvirtinimo taškų galinėje šalmo dalyje. (Pav. 12)

Naudojimas

Įvadas



PERSPĖJIMAS: Prieš naudodami gaminį perskaitykite ir supraskite saugos skyriaus informaciją.

Ausinių perkėlimas į darbinę padėtį

1. Užsidėkite šalmą ant galvos.
2. Reguliuokite ausines tol, kol jos gerai priglus prie ausų ir galvos. (Pav. 13)

Ausinių perkėlimas į parengties padėtį

- Lenkite ausines į viršų, kol jos užsifiksuos parengties padėtyje. (Pav. 14)

Ausinių perkėlimas į stovėjimo padėtį

1. Perkelkite ausines į parengties padėtį.

2. Pasukite ausines atgal palei šalmo šoną, kol jos užsifiksuos parengties padėtyje. (Pav. 15)

Apsauginio skydelio perkėlimas į darbinę padėtį

1. Patikrinkite, kad apsauginis skydelis būtų švarus ir nepažeistas.
2. Nuleiskite apsauginį skydelį į galinę padėtį. (Pav. 16)

Apsauginio skydelio perkėlimas į parengties padėtį

1. Pakelkite apsauginį skydelį, kol išgirsite spragtelėjimą ir apsauginis skydelis liks vertikaliaje padėtyje. (Pav. 17)

Techninė priežiūra

Gaminio techninė priežiūra



PASTABA: Neplaukite ir visiškai neparandinkite gaminio vandenyje.



PASTABA: Purškalai, skysčiai ir kiti valikliai su tirpikliais ir (arba) alkoholiu gali pabloginti apsaugines savybes.

1. Reguliariai valykite gaminį. Naudokite šluostę su vandeniu ir švelniu muilu.

2. Prieš kiekvieną naudojimą patikrinkite sandarinimo žiedų ir aktyos gumos įdėklų būklę.
3. Sandarinimo žiedus ir aktyos gumos įdėklus keiskite kartą per 6 mėnesius arba dažniau, jei to reikia. Montavimo metu įsitikinkite, kad sandarinimo žiedo iškilimas yra nukreiptas žemyn. Naudokite originalias atsargines dalis. Dalies numeris: 505 66 53-26. (Pav. 18)

Pasižymėkite: Jei vidinė ausinių pusė yra drėgna, leiskite joms išdžiūti, perkėlę jas į stovėjimo padėtį.

Transportavimas, saugojimas ir utilizavimas

Gabenimas ir laikymas

- Perkelkite ausines į darbinę padėtį. Žr. *Ausinių perkėlimas į darbinę padėtį psl. 100*.
- Įsitikinkite, kad apsauginių ausinių sandarinimo žiedai nėra suspausti.
- Laikykite gaminį sausoje, švarioje vietoje ir tinkamoje temperatūroje.
- Nelaikykite gaminio saulės šviesoje.
- Transportavimo metu laikykite produktą saugioje vietoje ir įsitikinkite, kad jis apsaugotas nuo cheminių ir (arba) fizinių pažeidimų.

Šalinimas

- Laikykitės šalyje galiojančių nuostatų.
- Naudokite vietinę perdirbimo sistemą.

Šalmo utilizavimas

Šalmą reikia pakeisti praėjus 5 metams nuo pagaminimo datos ir 3 metams nuo pirmo panaudojimo.

Apsauginio skydelio utilizavimas

Pakeiskite apsauginį skydelį, jei yra matomų pažeidimų, pvz. įbrėžimų arba įtrūkimų. Dėl saulės šviesos apsauginio skydelio plastikinės medžiagos gali senti greičiau.

Apsauginių ausinių utilizavimas

Reguliariai tikrinkite, ar ausinės neįtrūkusios ir nepralaidžios. Pakeiskite susidėvėjusias ir apgadintas dalis.

Atitikties ir patvirtinimai

Šiuo dokumentu „Husqvarna AB“ patvirtina, kad gaminiai atitinka esminius sveikatos ir saugos reikalavimus, kaip nurodyta 2016/425 reglamento II priede, dėl asmeninių apsaugos priemonių.

Visą ES atitikties deklaracijos tekstą (DoC) ir UK atitikties deklaraciją rasite adresu www.husqvarna.com; ieškokite gaminio.

Atsakingas gamintojas: Husqvarna AB, SE-561 82 Huskvarna, Švedija, tel. +46-36-146500.

Šalmas

Apsauginis šalmas išbandytas ir patvirtintas pagal Europos standartą EN 397:2012+A1:2012. – Pramoninis apsauginis šalmas, patvirtintas naudoti esant žemai temperatūrai, –30 °C.

Gaminys priskiriamas III kategorijai, kuriai taikoma 2016/425 reglamento VII priede nustatyta vidaus gamybos kontrolė ir prižiūrimi gaminio patikrinimai atsitiktiniais intervalais (C2 modulis).

CE ženklavimo patvirtinimą atliko RISE – „Research Institutes of Sweden“ (Švedijos tyrimų institutas) (Notifikuotosios įstaigos Nr. 0402), pašto dėžutė 857, 501 15 Borås, Švedija.

Klausos apsaugos priemonės

Apsauginės ausinės išbandytos ir patvirtintos vadovaujantis standartu EN 352-3:2020 – Pramoniniame apsauginiame šalme montuojamos ausinės.

Gaminys priskiriamas III kategorijai, kuriai taikoma gamybos proceso kokybės užtikrinimo atitikties (D modulis), išdėstyta 2016/425 reglamento VIII priede.

CE ženklavimo patvirtinimą atliko „BSI Group“, The Netherlands B.V. (Notifikuotosios įstaigos Nr. 2797), John M. Keynesplein 9, 1066 EP Amsterdam, Nyderlandai.

Tinklinis apsauginis skydelis

Apsauginiai skydeliai ir laikikliai išbandyti ir patvirtinti pagal standartą EN 1731:2006 – asmeninė akių apsauga – veido skydelis.

CE ženklavimo patvirtinimą atliko „BSI Group“, The Netherlands B.V. (Notifikuotosios įstaigos Nr. 2797), John M. Keynesplein 9, 1066 EP Amsterdam, Nyderlandai.

Techniniai duomenys

Patvirtinti šalimų deriniai

Šalmo modelis	Apsauginių ausinių modelis	Šalmo priedo tipo numeris	Patvirtinti išmatavimai
H200/Balance AC	HP200-2	1	M, L

Slopinimas

$f(H_z)$ ⁹¹	63	125	250	500	1000	2000	4000	8000
Mf (dB) ⁹²	15,5	15,5	20,2	28,0	31,5	35,1	36,7	38,9
Sf (dB) ⁹³	4,6	2,2	2,1	2,8	2,0	2,8	3,1	3,5

⁹¹ F = dažniai, kuriuos nustačius matuojamas slopinimas.

⁹² Mf = vidutinė vertė.

⁹³ Sf = standartinis nuokrypis.

APV (dB) ⁹⁴	10,9	13,3	18,2	25,2	29,6	32,3	33,6	35,4
HML, dB ⁹⁵	H: 34, M: 28, L: 20							
SNR, dB ⁹⁶	30							
Svoris, g	207,6							

Apsauginių ausinių medžiagos

Dalis	Medžiaga	Dalis	Medžiaga
Kaušeliai	ABS	Adapteris	PA
Slopinantis putplastis	PU	Laikiklis	PA
Sandarinimo žiedai	ABS, PVC	Spyruokliuojantis dangtelis	PP
Kaušeljį prilaikanti svirtis	PA		

⁹⁴ APV (Mf-Sf) = numanoma apsaugos vertė.

⁹⁵ H = aukštų dažnių slopinimo vertė (numatomas triukšmo lygio sumažinimas, kai LC-LA = -2 dB). M = vidutinių dažnių slopinimo vertė (numatomas triukšmo lygio sumažinimas, kai LC-LA = +2 dB). L = Žemų dažnių slopinimo vertė (numatomas triukšmo lygio sumažinimas, kai LC-LA = +10 dB).

⁹⁶ SNR = vieno skaičiaus vertinimas (vertė, kuri atimama iš išmatuoto C svertinio garso slėgio lygio – LC, siekiant apskaičiuoti faktinį A svertinio garso lygį ausyje).

Saturs

Ievads.....	103	Apkope.....	106
Drošība.....	104	Pārvadāšana, glabāšana un utilizēšana.....	106
Montāža.....	105	Atbilstība un apstiprinājumi.....	107
Lietošana.....	106	Tehniskie dati.....	107

Ievads

Izstrādājuma apraksts

Šie izstrādājumi ir aizsarglīdzekļi, ko dēvē par individuālajiem aizsarglīdzekļiem (Personal protective equipment, PPE).

Aizsargķivere ir veidota tā, lai tā amortizētu triecienu un sadalītu tā ietekmi no krītošiem priekšmetiem vai to iespiešanos aizsargķiveres apvalkā no augšpusēs. Aizsargķivere nav paredzēta tam, lai nodrošinātu aizsardzību pret priekšmetu iespiešanos no sānu daļas, bet tā var aizsargāt pret nelieliem triecieniem pret šīm virsmām.

Šis dzirdes aizsarglīdzeklis paredzēts aizsardzībai pret kaitīgu troksni.

Sieta sejsegs nodrošina aizsardzību pret zāģu skaidām, kas var tikt izsviestas no zāģa ķēdes, tomēr šis sejsegs neaizstāj aizsargbrilles vai drošības brilles.



Simboli un marķējumi

Ķivere

Simbols/marķējums:	Skaidrojums:
H200/Balance AC	Modeļa atsauce.
EN 397:2012	Atbilstošais Eiropas standarta numurs.
	Norāda, ka ražojums atbilst PPE regulas 2016/425 prasībām.
0402	Pilnvarotā CE sertifikācijas iestāde
	Norāda, ka ražojums atbilst Baltkrievijas, Kazahstānas un Krievijas Muitas savienības tehniskajiem noteikumiem.
	Norāda, ka ražojums atbilst Ukrainas tehniskajiem noteikumiem.
-30 °C	Apstiprināts lietošanai zemā temperatūrā.

Simbols/marķējums:	Skaidrojums:
MM	Pārbaudīts pret kausētā metāla, alumīnija un dzelzs šļakatu iedarbību.
Izmērs 54-61	Ķiveres izmērs.
MM/GGGG	Ražošanas datums, mēnesis/gads.
440Vac	Pārbaudīts pret noplūdes strāvu, elektroizolāciju.
	Ražotāja preču zīme.

Sieta sejsegs

Simbols/marķējums:	Skaidrojums:
V-61, V-MM20, V-NM20	Modeļa atsauce.
EN 1731:2006	Atbilstošais Eiropas standarta numurs.
	Norāda, ka ražojums atbilst PPE regulas 2016/425 prasībām.
	Norāda, ka ražojums atbilst Baltkrievijas, Kazahstānas un Krievijas Muitas savienības tehniskajiem noteikumiem.
	Norāda, ka ražojums atbilst Ukrainas tehniskajiem noteikumiem.
S	Paaugstināta mehāniskā izturība (spēj izturēt 22 mm tērauda lodīšu triecienu, kas atsis pret sejsegu ar ātrumu 5,1 m/s)
MM/GGGG	Ražošanas datums, mēnesis/gads.

Simbols/markējums:	Skaidrojums:
	Ražotāja preču zīme.

Dzirdes aizsarglīdzekļi

Simbols/markējums:	Skaidrojums:
HP200-2	Modeļa atsauce.
EN 352-3:2020	Atbilstošais Eiropas standarta numurs.
	Norāda, ka ražojums atbilst PPE regulas 2016/425 prasībām.

Simbols/markējums:	Skaidrojums:
2797	Pilnvarotā CE sertifikācijas iestāde.
	Norāda, ka ražojums atbilst Baltkrievijas, Kazahstānas un Krievijas Muitas savienības tehniskajiem noteikumiem.
	Norāda, ka ražojums atbilst Ukrainas tehniskajiem noteikumiem.
MM/GGGG	Ražošanas datums, mēnesis/gads.
	Ražotāja preču zīme.

Drošība

Drošības definīcijas

Brīdinājumi, norādes "Uzmanību!" un piezīmes tiek izmantotas, lai izceltu īpaši svarīgas lietotāja rokasgrāmatas daļas.



BRĪDINĀJUMS: Tiek izmantota tad, ja rokasgrāmatā sniegto instrukciju neievērošanas dēļ operatoram vai blakus esošajām personām draud traumu vai nāves risks.



IEVĒROJIET: Tiek izmantota tad, ja rokasgrāmatā sniegto instrukciju neievērošanas dēļ rodas izstrādājuma, citu materiālu vai blakus esošās teritorijas bojājuma risks.

Piezīme: Tiek izmantota, lai sniegtu plašāku informāciju, kas nepieciešama attiecīgajā situācijā.

Vispārīga drošība



BRĪDINĀJUMS: Pirms sākat lietot izstrādājumu, izlasiet tālāk izklāstītās brīdinājuma instrukcijas.

- Izmantojiet drošības aprikojumu tikai tam paredzētajam mērķim. Sazinieties ar savu izplatītāju, ja neesat pārliecināts, kāda veida drošības aprikojums ir nepieciešams konkrētajam pielietošanas mērķim.
- Izmantojiet un saglabājiet šos norādījumus.

- Lai nodrošinātu optimālu piemērotību un darbību, noteikti atlasiet pareizo izstrādājumu jūsu izmantošanas mērķim.
- Pārliecinieties, vai zināt, kā izstrādājumu lietot, pirms to lietojat.
- Ja novērojat izstrādājuma bojājumus, sazinieties ar apkopes sniedzēju.
- Vienmēr pārliecinieties, vai drošības aprikojums ir atbilstoši samontēts, uzstādīts un tam ir veikta apkope saskaņā ar ražotāja norādījumiem.
- Nemainiet un neņemiet izstrādājuma daļas. Veiciet tikai tādas izmaiņas, kas norādītas lietotāja rokasgrāmatā.
- Regulāri pārbaudiet, kādā lietošanas stāvoklī ir drošības aprikojums. Bojāts aprikojums vienmēr ir jānomaina.
- Izmantojiet tikai Husqvarna oriģinālās rezerves daļas.

Aizsargķiveres drošības instrukcijas

- Nepakļaujiet aizsargķiveri krāsu, šķīdinātāju, līmvielu vai pašlīmējošo etiķešu iedarbībai, izņemot gadījumus, ko ir noteicis ražotājs. Tas var mazināt ķiveres aizsargspējas.
- Izvairieties no saskarsmes ar elektriskajiem vadiem.
- Lai nodrošinātu ķiveres aizsargspējas, ķiveres apvalks vai piekare ir jānomaina jau pēc pirmajām nolietošanās pazīmēm, sitieniem, bojājumiem vai materiāla novecošanas. Pārbaudiet regulāri!
- Aizsargķivere, kurai ir bojājumu pazīmes, piemēram, plaisas vai skrāpējumi, kas varētu samazināt tās aizsargspējas, ir jāiznīcina.
- Nekad nelietojiet ķiveri ilgāk par 5 gadiem no ražošanas datuma, kas norādīts uz izstrādājuma.

- Ķiveri nedrīkst lietot arī tad, ja tā tika lietota negadījuma vai incidenta laikā, pat ja tai nav nekādu redzamu bojājumu.

Sieta sejsēga drošības norādījumi



BRĪDINĀJUMS: Sieta sejsēgs nav aizsargbrīļļu vai drošības brīļļu aizstājējs. Aizsargājiet acis ar aizsargbrīļļēm vai drošības brīļļēm, kas atbilst standartam EN 166.



BRĪDINĀJUMS: Ja sejsēgiem un turētājiem nav vienu un to pašu lietošanas nosacījumu, zemākais lietošanas līmenis jāattiecinā uz visu drošības aprīkojumu.



BRĪDINĀJUMS: Ja pastāv risks, ka darba vidē var tikt izsviestas cietas vai abrazīvas daļiņas, nedrīkst izmantot sejsēgu ar S marķējumu.

- Sieta sejsēgs nodrošina aizsardzību pret zāgu skaidām, kas var tikt izsviestas no zāga ķēdes, tomēr šis sejsēgs neaizstāj aizsargbrīļļes vai drošības brīļļes.
- Sieta sejsēgi nenodrošina aizsardzību pret kausēta metāla šļakstiem, karstiem objektiem, šķidrums šļakstiem, infrasarkano vai ultravioleto starojumu vai negadījumiem, ko var izraisīt elektrība.
- Ņemiet vērā, ka materiāli, kas saskaras ar lietotāja ādu, var izraisīt alerģiskas reakcijas, it īpaši cilvēkiem ar jutīgu ādu.
- Neizmantojiet sejsēgu ilgāk nekā 3 gadus no ražošanas datuma, kas norādīts uz sejsēga.
- Austiņas, un jo īpaši to ieliktņi, var pasliktināties izmantošanas laika gaitā, tādēļ ir regulāri jāpārbauda, vai tām nav radušās, piemēram, kādas plaisas vai noplūdes.
- Šo izstrādājumu var nelabvēlīgi ietekmēt noteiktu ķīmisko vielu iedarbība. Par sīkāku informāciju jautājiet ražotājam. Nepieļaujiet saskari ar agresīvām vielām un regulāri tīriet izstrādājumu. Izmantojiet drānu ar ūdeni un ziepēm. Nemazgājiet un neievietojiet pilnībā ūdenī.
- Lietotājam jānodrošina, lai trokšņainā vidē vienmēr tiktu lietotas austiņas.
- Kad izmantojat izstrādājumu, esiet uzmanīgs un klausieties, vai neatskan brīdinājumu signāli. Izmantojot izstrādājumu, brīdinājumu signālu troksnis var samazināties.
- Izmantojiet izstrādājumu tikai temperatūrā no -20 °C līdz +55 °C. Ja izstrādājumu izmantojat citā temperatūrā, tas var izraisīt mehānisko daļu bojājumus.
- Nodrošiniet, lai izstrādājums transportēšanas un lietošanas laikā netiktu pakļauts triecieniem.
- Neuzglabājiet izstrādājumu temperatūrā, kas pārsniedz +55 °C, piemēram, uz automašīnas paneļa. Neuzglabājiet izstrādājumu temperatūrā, kas ir zemāka par -20 °C.
- Higieniski pārsegu uzstādīšana uz austiņu ieliktņiem var ietekmēt austiņu akustiskās īpašības. Vienmēr izmantojiet oriģinālos piederumus.
- Austiņām ir jābūt atbilstošā izmērā, un tās ir jāpielāgo un jāfīra saskaņā ar lietotāja rokasgrāmatu.
- Nespiediet ķiveri ar austiņām pret ķiveres apvalku. Pretējā gadījumā ķiveres sānos var rasties plaisas. (Att. 1)
- Nekad nelietojiet austiņas ilgāk par 10 gadiem no ražošanas datuma, kas norādīts uz izstrādājuma.

Dzirdes aizsarglīdzekļu drošības instrukcijas

- Izstrādājuma trokšņa vājināšana var ievērojami pasliktināties, ja neievērosit norādījumus šajā lietotāja rokasgrāmatā.

Montāža

Ievads



BRĪDINĀJUMS: Pirms montējat izstrādājumu, pārvietojiet matus uz sāniem. Pārliedzieties, vai bīvgredzeni cieši pieguļ galvai un ap ausīm, pirms ekspluatējat izstrādājumu



BRĪDINĀJUMS: Lai aizsargķivere sniegtu paredzēto aizsardzību, tā ir jānoregulē atbilstoši lietotāja galvai.

Aizsargķiveres koriģēšana

1. Montējiet regulējamo saitī ap galvu tā, lai tā cieši piegultu operatora galvai. (Att. 2)
2. Ja nepieciešams, iestatiet amortizāciju uz pareizo augstumu. Amortizāciju var regulēt uz 2 dažādiem augstumiem ķiveres priekšējā un aizmugurējā daļā. (Att. 3)
3. Pārliedzieties, vai visi 6 amortizācijas savienojuma punkti ir pareizi uzstādīti.

Austiņu montāža pie ķiveres

1. Noregulējiet austiņas zemākajā pozīcijā.

2. Celiet austiņas uz āru un augšu, līdz tās tiek nofiksētas uzgaides pozīcijā. (Att. 4)
3. Ievietojiet ķiveres pierīci ķiveres atverē. (Att. 5)

Piezīme: Pārbaudiet, vai austiņas ir paredzētas lietot ķiveres kreisajā vai labajā pusē. Labās puses apzīmējums ir "R", bet kreisās — "L". Ja austiņām nav apzīmējumu, tās var lietot gan ķiveres labajā pusē, gan kreisajā.

Sazobes aizsarga piestiprināšana ķiverē

1. Piestipriniet vizieri pie savienojuma punktiem uz viziera turētāja. (Att. 6)

2. Savienojiet vizieri pret viziera turētāja malu. (Att. 7)
3. Bīdīet viziera stūrus ap viziera turētāju. (Att. 8)
4. Bīdīet viziera turētāja kājiņas pareizajā pozīcijā austiņās esošajās atverēs. (Att. 9)
5. Ja nepieciešams, eļļojiet šarnīrmehānismu. (Att. 10)

Saulesarga piestiprināšana pie viziera

1. Pastumiet saulesargu uz viziera turētāja augšējo daļu. (Att. 11)

Kakla aizsarga piestiprināšana ķiverē

1. Piestipriniet kakla aizsargu pie savienojuma punktiem ķiveres aizmugurējā daļā. (Att. 12)

Lietošana

Ievads



BRĪDINĀJUMS: Pirms sākat darbu ar produktu, izlasiet nodaļu par drošību un pārlicinieties, vai saprotat to.

Austiņu novietošana ekspluatācijas pozīcijā

1. Uzlieciet ķiveri galvā.
2. Regulējiet austiņas, līdz tās cieši pieguļ ap ausīm un galvai. (Att. 13)

Austiņu novietošana uzgaides pozīcijā

- Celiet austiņas uz āru un augšu, līdz tās tiek nofiksētas uzgaides pozīcijā. (Att. 14)

Austiņu novietošana novietošanas pozīcijā

1. Novietojiet austiņas uzgaides pozīcijā.
2. Griežiet austiņas uz aizmuguri gar ķiveres sāniem, līdz tās tiek nofiksētas novietošanas pozīcijā. (Att. 15)

Viziera novietošana ekspluatācijas pozīcijā

1. Nodrošiniet, lai vizieris būtu tīrs un bez defektiem.
2. Pārvietojiet vizieri uz leju līdz tā gala pozīcijai. (Att. 16)

Viziera novietošana uzgaides pozīcijā

1. Celiet vizieri, līdz atskan klikšķis un vizieris paliek vertikālā pozīcijā. (Att. 17)

Apkope

Izstrādājuma apkope



IEVĒROJIET: Neskalojiet un neievietojiet izstrādājumu pilnībā ūdenī.



IEVĒROJIET: Aerosols, šķidrums vai citi tīrīšanas līdzekļi, kas satur šķīdinātājus un/vai spirtu, var samazināt aizsargspējas.

1. Regulāri tīriet izstrādājumu. Izmantojiet drānu ar ūdeni un maigām ziepēm.

2. Veiciet blīvgredzenu stāvokļa un putu gumijas ieliktnu pārbaudi pirms katras lietošanas reizes.
3. Nomainiet blīvgredzenu un putu gumijas ieliktnus 1 reizi katros 6 mēnešos vai biežāk, ja nepieciešams. Pārlicinieties, vai montāžas laikā blīvgredzenu izcilnis ir vērsts leju. Izmantojiet oriģinālās rezerves daļas. Artikula numurs: 505 66 53-26. (Att. 18)

Piezīme: Ja austiņas iekšpusē ir mitras, ļaujiet tām nožūt novietošanas pozīcijā.

Pārvadāšana, glabāšana un utilizēšana

Pārvadāšana un uzglabāšana

- Novietojiet austiņas ekspluatācijas pozīcijā. Skatiet šeit: *Austiņu novietošana ekspluatācijas pozīcijā lpp. 106.*
- Pārlicinieties, vai dzirdes aizsarglīdzekļa blīvgredzeni nav saspiesti.

- Novietojiet izstrādājumu sausā un tīrā vietā ar pareizu temperatūru.
- Uzglabāšanas laikā nenovietojiet izstrādājumu saules gaismā.

- Transportēšanas laikā novietojiet izstrādājumu drošā vietā un gādājiet, lai tas būtu pasargāts no ķīmiskiem un/vai fiziskiem bojājumiem

Utilizēšana

- Ievērojiet nacionālos noteikumus.
- Izmantojiet vietējo pārstrādes sistēmu.

Ķīveres utilizēšana

Ķīvere ir jānomaina 5 gadus pēc ražošanas datuma un 3 gadus pēc pirmās lietošanas reizes.

Viziera utilizēšana

Nomainiet vizieri, ja tam ir vērojami bojājumi, piemēram, skrāpējumi vai plaisas. Saules staru ietekmē viziera plastmasas materiāls var ātrāk nolietoties.

Dzirdes aizsarglīdzekļu utilizēšana

Regulāri pārbaudiet, vai austiņām nav radušās kādas plaisas vai noplūdes. Nomainiet nodilušās vai bojātās daļas.

Atbilstība un apstiprinājumi

Ar šo Husqvarna AB paziņo, ka ražojumi atbilst spēkā esošām prasībām attiecībā uz veselību un drošību, kas noteiktas regulas 2016/425 par individuālajiem aizsarglīdzekļiem II pielikumā.

Pilnu ES atbilstības deklarācijas (Declaration of Conformity, DoC) tekstu skatiet vietnē www.husqvarna.com; atrodiat attiecīgo ražojumu.

Atbildīgais ražotājs: Husqvarna AB, SE-561 82 Huskvarna, Zviedrija, tālr. nr.: +46-36-146500.

Ķīvere

Aizsargķīvere ir pārbaudīta un apstiprināta saskaņā ar standarta EN 397:2012+A1:2012 – rūpnieciskās drošības ķīveres prasībām, ar apstiprinājumu lietošanai zemā temperatūrā, -30 °C.

Ražojums klasificēts kā III kategorijas ražojums, kam seko iekšējās ražošanas kontroles atbilstība un uzraudzītas ražojumu pārbaudes apliecinājums brīvi izvēlētos intervālos (C2 modulis), kā norādīts regulas 2016/425 VII pielikumā.

CE tipa apstiprinājumu nodrošina Zviedrijas pētniecības institūti (Research Institutes of Sweden, RISE)

(pilnvarotās iestādes nr. 0402), Box 857, 501 15 Borås, Zviedrija.

Dzirdes aizsarglīdzekļi

Dzirdes aizsardzība pārbaudīta un apstiprināta saskaņā ar standartu EN 352-3:2020 – rūpnieciskās drošības ķīveres ar piestiprinātām austiņām.

Ražojums ir klasificēts kā III kategorijas ražojums, kam seko ražošanas procesa kvalitātes nodrošināšanas atbilstības (D modulis) apliecinājums, kā norādīts regulas 2016/425 VIII pielikumā.

CE tipa apstiprinājums veikts BSI Group The Netherlands B.V. (pilnvarotās iestādes Nr. 2797), John M. Keynesplein 9, 1066 EP Amsterdam, Nīderlande.

Sieta sejsēgs

Sejsēgi un turētāji ir pārbaudīti un apstiprināti atbilstoši standartam EN 1731:2006 – individuālā acu aizsardzība – sejas aizsargs.

CE tipa apstiprinājumu nodrošina BSI Group The Netherlands B.V. (pilnvarotās iestādes nr. 2797), John M. Keynesplein 9, 1066 EP Amsterdam, Nīderlande.

Tehniskie dati

Apstiprinātās ķīveres kombinācijas

Ķīveres modelis	Dzirdes aizsarglīdzekļa modelis	Ķīveres pierīces tipa numurs	Apstiprinātie izmēri
H200/Balance AC	HP200-2	1	M, L

Trokšņa mazinājuma līmenis

$f(H_z)$ ⁹⁷	63	125	250	500	1000	2000	4000	8000
Mf (dB) ⁹⁸	15,5	15,5	20,2	28,0	31,5	35,1	36,7	38,9
Sf (dB) ⁹⁹	4,6	2,2	2,1	2,8	2,0	2,8	3,1	3,5
APV (dB) ¹⁰⁰	10,9	13,3	18,2	25,2	29,6	32,3	33,6	35,4
HML, dB ¹⁰¹	H: 34, M: 28, L: 20							
SNR, dB ¹⁰²	30							
Svars, g	207,6							

Dzirdes aizsarglīdzekļa materiāli

Daļa	Materiāls	Daļa	Materiāls
Uzlikas	ABS	Pārejas elements	PA
Trokšņa mazināšanas putas	PU	Turētājs	PA
Bļīvgredzeni	ABS, PVC	Atsperes pārsegs	PP
Uzlikas balsta svira	PA		

⁹⁷ F = frekvences, kādās tiek mērīts trokšņa samazinājums.

⁹⁸ Mf = vidējā vērtība.

⁹⁹ Sf = standartnovirze.

¹⁰⁰ APV (Mf-Sf) = pieņemtā aizsardzības vērtība.

¹⁰¹ H = augstas frekvences trokšņa vājinājuma vērtība (prognozētais trokšņa līmeņa samazinājums troksnim, kur LC-LA = -2 dB). M = vidējas frekvences trokšņa vājinājuma vērtība (prognozētais trokšņa līmeņa samazinājums troksnim, kur LC-LA = +2 dB). L = zemas frekvences trokšņa vājinājuma vērtība (prognozētais trokšņa līmeņa samazinājums troksnim, kur LC-LA = +10 dB).

¹⁰² SNR = atsevišķa skaitļa vērtējums (vērtība, kas tiek atņemta no izmērītā C svērtā skaņas spiediena līmeņa, LC, lai aprēķinātu efektīvo A svērtu skaņas līmeni ausī).

Содржина

Вовед.....	109	Одржување.....	112
Безбедност.....	110	Транспорт, чување и фрлање.....	113
Склопување.....	111	Усогласеност и одобрувања.....	113
Работа.....	112	Технички податоци.....	114

Вовед

Опис на производот

Овие производи претставуваат опрема за лична заштита (PPE).

Шлемот е изработен да ги апсорбира ударите и да го распределува влијанието од предметите што ја удираат или пробиваат школката на шлемот. Тој е изработен да обезбеди заштита од пробивање од страните, но може да обезбеди заштита од помали удари врз овие површини.

Заштитата за слухот е дизајнирана за заштита од штетна бучава.

Мрежестите визир го штитат лицето од струганиците што ја создава моторната пила, но не можат да ги заменат заштитните очила или безбедносните очила.

Симболи и ознаки

Шлем

Симбол/ознака:	Објаснување:
H200/Balance AC	Референтен број за моделот.
EN 397:2012	Бројот на соодветниот европски стандард.
	Укажува дека производот е усогласен со Регулацијата PPE 2016/425.
0402	Овластено тело за сертификати CE
 TP TC 019/2011	Укажува дека производот е усогласен со техничките регулативи на Евроазиската царинска унија.
	Укажува дека производот е усогласен со техничките регулативи на Украина.
-30 °C	Одобрен за користење при ниска температура.
MM	Тестиран за прскање на топен метал, алуминиум и железо.



Симбол/ознака:	Објаснување:
Големина 54-61	Големина на шлемот.
MM/ГГГГ	Датум на производство, месец/година.
440Vac	Тестиран за протекување на струја, електрична изолација.
	Заштитен знак на производителот.

Мрежест визир

Симбол/ознака:	Објаснување:
V-61, V-MM20, V-NM20	Референтен број за моделот.
EN 1731:2006	Бројот на соодветниот европски стандард.
	Укажува дека производот е усогласен со Регулацијата PPE 2016/425.
 TP TC 019/2011	Укажува дека производот е усогласен со техничките регулативи на Евроазиската царинска унија.
	Укажува дека производот е усогласен со техничките регулативи на Украина.
S	Зголемена механичка јачина (може да издржи удар на челичен лагер од 22 mm врз визирот со брзина од 5,1 m/s).
MM/ГГГГ	Датум на производство, месец/година.
	Заштитен знак на производителот.

Заштитник за уши

Симбол/ознака:	Објаснување:
HP200-2	Референтен број за моделот.
EN 352-3:2020	Бројот на соодветниот европски стандард.
	Укажува дека производот е усогласен со Регулативата PPE 2016/425.
2797	Овластено тело за сертификати CE.
	Укажува дека производот е усогласен со техничките регулативи на Евроазиската царинска унија.

Симбол/ознака:	Објаснување:
	Укажува дека производот е усогласен со техничките регулативи на Украина.
ММ/ГГГГ	Датум на производство, месец/година.
	Заштитен знак на производителот.

Безбедност

Дефиниции за безбедност

Предупредувањата, мерките на претпазливост и забелешките се користат за да укажат на особено важни делови од упатството.



ПРЕДУПРЕДУВАЊЕ: Тие се користат ако постои ризик од повреда или смрт на операторот или на присутните лица поради непочитување на упатствата.



ВНИМАНИЕ: Тие се користат ако постои ризик од оштетување на производот, на други материјали или на соседните области поради непочитување на упатствата.

Напомена: Тие се користат за давање повеќе информации кои се неопходни во дадена ситуација.

Општа безбедност



ПРЕДУПРЕДУВАЊЕ: Прочитајте ги упатствата за предупредување подолу пред да го користите производот.

- Заштитната опрема треба да се користи само за функциите за кои е наменета. Побарајте совет од вашиот продавач доколку не сте сигурни каков вид заштитна опрема ви е потребна.
- Користете ги и зачувајте ги овие упатства.
- За оптимална погодност и функција, уверете се дека сте го избрале точниот производ за користење.

- Уверете се дека знаете како да го користите производот пред да го користите.
- Разговарајте со сервисерот ако има оштетување на производот.
- Секогаш проверувајте дали заштитната опрема е правилно склопена, поставена и одржувана во согласност со упатствата на производителот.
- Не променувајте и не отстранувајте делови од производот. Вршете ги само промените што се наведени во ова упатство за оператори.
- Состојбата на заштитната опрема треба редовно да се проверува. Оштетената опрема секогаш треба да ја замените.
- Користете само оригинални резервни делови од Husqvarna.

Безбедносни упатства за шлемот

- Не го изложувајте шлемот на боја, растворувачи, лепило или самолепливи етикети кои не се наведени од производителот. Ова може да ги намали заштитните способности на шлемот.
- Избегнувајте контакт со електрични жици.
- При првите знаци на абеење, удари, оштетувања или дотраеност на материјалот, школката или амортизацијата на шлемот треба да се заменат за да може да се гарантираат заштитните способности. Вршете редовни проверки!
- Заштитниот шлем со знаци на оштетување, на пример пукнатини или гребнатини кои може да ги намалат неговите заштитни способности, мора да се фрли.
- Не го користете шлемот подолго од 5 години од датумот на производство наведен на производот.
- Не го користете шлемот доколку бил вклучен во несреќа или инцидент, дури и ако нема видливо оштетување.

Безбедносни упатства за мрежестиот визир



ПРЕДУПРЕДУВАЊЕ:

Мрежестиот визир не претставува замена за заштитните очила или безбедносните очила. Заштитете го очите со заштитни очила или безбедносни очила кои се усогласени со стандардот EN 166.



ПРЕДУПРЕДУВАЊЕ:

Доколку визирите и држачите немаат исти услови за користење, пониското ниво на перформанси треба да важи за целата заштитна опрема.



ПРЕДУПРЕДУВАЊЕ:

Визирите означени со „S“ не треба да се користат кога постои предвидлив ризик од летачки цврсти или остри честички.

- Мрежестите визирите го штитат лицето од струганиците што ја создава моторната пила, но не можат да ги заменат заштитните очила или безбедносните очила.
- Мрежестите визирите не заштитуваат од прскање на топен метал, жешки предмети, прскање на течности, инфрацрвено или ултравиолетово зрачење или од електрични ризици.
- Имајте предвид дека материјалите што може да дојдат во допир со кожата на корисникот може да предизвикаат алергиски реакции кај особено чувствителните луѓе.
- Не го користете визирот подолго од 3 години од датумот на производство наведен на производот.

Безбедносни упатства за заштитникот за уши

- Намалувањето на бучавата на производот значително ќе се намали ако не ги почитувате упатствата што се наведени во ова упатство за оператор.

- Квалитетот на слушалките, а особено на перничњата, може да се намали со употребата и треба редовно да се проверуваат поради можни напукнувања или протекувања.
- На производот може негативно да влијаат одредени хемиски супстанции. Дополнителни информации може да се добијат од производителот. Чувајте го производот подалеку од агресивни супстанции и чистете го редовно. Користете крпа со вода и сапун. Не мијте го и не потопувајте го целосно во вода.
- Лицето кое ги носи слушалките треба да се погрижи слушалките постојано да се носат во бучна околина.
- Бидете повнимателни и слушајте ги сигналите за предупредување кога го користите производот. Бучавата од сигналите за предупредување може да се намали кога го користите производот.
- Користете го производот само на температура помеѓу -20°C и $+55^{\circ}\text{C}$. Ако го користите производот на друга температура, тоа може да предизвика оштетување на механичките делови.
- Внимавајте производот да не се удира при транспортот и при користењето.
- Не чувајте го производот на температури над $+55^{\circ}\text{C}$, на пример, на контролен пулт. Не чувајте го производот на температури под -20°C .
- Поставувањето на хигиенските прекривки врз перничњата може да влијае врз акустичните перформанси на слушалките. Секогаш користете оригинални додатоци.
- Лицето кое ги носи слушалките треба да провери дали слушалките се поставуваат, приспособуваат и одржуваат според ова упатство за операторот.
- Не ги туркајте слушалките што се поставени на шлемот кон оклопот на шлемот. Ако го направите тоа, може да се појават пукнатини на страничниот дел од шлемот. (Слика 1)
- Не ги користете слушалките подолго од 10 години од датумот на производство наведен на производот.

Склопување

Вовед

заштита, мора да се прилагоди на главата на корисникот.



ПРЕДУПРЕДУВАЊЕ: Тргнете ја косата настрана пред да го склопите производот. Уверете се дека заптивните прстени се цврсто поставени на главата и околу ушите пред да ракувате со производот.

За да го прилагодите заштитниот шлем

1. Склопете ја прилагодливата лента за на глава така што ќе биде цврсто поставена околу главата на операторот. (Слика 2)
2. Доколку е неопходно, поставете ја амортизацијата на соодветната висина. Амортизацијата може да се прилагоди на 2 различни висини во предниот и во задниот дел на шлемот. (Слика 3)



ПРЕДУПРЕДУВАЊЕ: За да шлемот ја обезбеди предвидената

3. Проверете дали сите 6 точки за поврзување на амортизацијата се правилно поставени.

За да ги прикачите слушалките на шлемот

1. Ставете ги слушалките на најдолната положба.
2. Подигнете ги слушалките нанадвор и нагоре додека не се прицврстат во позиција на подготвеност. (Слика 4)
3. Ставете го додатокот за шлемот во отворот на шлемот. (Слика 5)

Напомена: Проверете дали слушалките се наменети за десната или за левата страна на шлемот. Десната и левата имаат ознака „R“ за десно и „L“ за лево. Слушалките без ознака може да се користат на левата или на десната страна од шлемот.

За да го прикачите мрежестиот визир на шлемот

1. Прикачете го визирот на точките за поврзување на држачот на визирот. (Слика 6)

2. Поврзете го визирот на работ од држачот на визирот. (Слика 7)
3. Турнете ги аглите на визирот околу држачот на визирот. (Слика 8)
4. Турнете ги рачките на држачот на визирот во правилната положба во отворите на слушалките. (Слика 9)
5. Подмачкајте го механизмот за вртење, доколку е неопходно. (Слика 10)

За да го прикачите штитникот за сонце на визирот

1. Турнете го штитникот за сонце на горниот дел од држачот на визирот. (Слика 11)

За да ја прикачите заштитата за вратот на шлемот

1. Прикачете ја заштитата за вратот на точките за поврзување во задниот дел на шлемот. (Слика 12)

Работа

Вовед



ПРЕДУПРЕДУВАЊЕ: Пред да ракувате со производот, мора да го прочитате и да го разберете делот за безбедност.

За да ги ставите слушалките во работна положба

1. Ставете го шлемот на главата.
2. Приспособете ги слушалките додека не се постават цврсто на ушите и цврсто на главата. (Слика 13)

За да ги ставите слушалките во положба на подготвеност

- Подигнете ги слушалките нанадвор и нагоре додека не се прицврстат во позиција на подготвеност. (Слика 14)

За да ги ставите слушалките во собрана позиција

1. Ставете ги слушалките во положба на подготвеност.
2. Свртете ги слушалките наназад покрај страната од шлемот додека не се заклучат во собрана позиција. (Слика 15)

За да го ставите визирот во работна положба

1. Проверете дали визирот е чист и неоштетен.
2. Спуштете го визирот до неговата крајна позиција. (Слика 16)

За да го ставите визирот во положба на подготвеност

1. Подигнувајте го визирот сè додека не слушнете кликување и визирот ќе остане во исправена положба. (Слика 17)

Одржување

За да извршите одржување на производот



ВНИМАНИЕ: Не мијте го производот и не потопувајте го целосно во вода.



ВНИМАНИЕ: Спрејот, течностите или другите средства за чистење што содржат растворувачи и/или алкохол може да ги намалат заштитните способности.

1. Редовно чистете го производот. Користете крпа со вода и благ сапун.

2. Проверете ја состојбата на заптивните прстени и на гумените пени пред секое користење.
3. Заменете ги заптивните прстени и гумените пени по еднаш на секои 6 месеци или почесто ако е потребно. Проверете дали испакнатиот дел на заптивниот прстен е свртен надолу при склопувањето. Користете оригинални резервни делови. Број на делот: 505 66 53-26. (Слика 18)

Напомена: Ако слушалките се мокри од внатрешната страна, оставете ги да се исушат во неактивна положба.

Транспорт, чување и фрлање

Транспорт и чување

- Ставете ги слушалките во работна положба. Видете во *За да ги ставите слушалките во работна положба на страница 112*.
- Уверете се дека заптивните прстени на заштитниците за уши не се притиснати.
- Ставете го производот на суво и чисто место со правилна температура.
- Не оставајте го производот на директна сончева светлина.
- Ставете го производот на безбедно место за време на транспортот и погрижете се да е заштитен од хемиско и/или од физичко оштетување.

Фрлање

- Почитувајте ги националните прописи.

- Користете го локалниот систем за рециклирање.

Фрлање на шлемот

Шлемот мора да се замени 5 години по датумот на производство и 3 години по првото користење.

Фрлање на визирот

Заменете го визирот доколку покаже знаци на оштетување, како што се гребнатините и пукнатините. Сончевата светлина може да предизвика побрзо трошење на пластичниот материјал на визирот.

Фрлање на заштитникот за уши

Редовно проверувајте ги слушалките за можни напукнувања или протекувања. Секогаш заменувајте ги дотраените и оштетените делови.

Усогласеност и одобрувања

Со овој документ, Husqvarna AB изјавува дека производителите ги исполнуваат основните здравствени и безбедносни предуслови како што е наведено во Анекс II од Регулативата 2016/425 за лична заштитна опрема.

Целосниот текст на декларацијата за усогласеност на ЕУ (DoC) може да ја најдете на www.husqvarna.com; побарајте го производот.

Одговорен производител: Husqvarna AB, SE-561 82 Huskvarna, Sweden, тел.: +46-36-146500.

Шлем

Заштитниот шлем е тестиран и одобрен во согласност со стандардот EN 397:2012+A1:2012 – Шлемови за индустриска безбедност, со одобрение за користење при ниски температури, -30 °C.

Производот е класифициран како категорија III и е усогласен со внатрешната контрола на производството и со надгледуваните проверки на производите во случајни интервали (модул C2) наведени во Анекс VII од Регулативата 2016/425.

Одобрување на типот CE спроведено од RISE - Шведски институти за истражување (Research

Institutes of Sweden) (Овластено тело бр. 0402), Box 857, 501 15 Borås, Sweden.

Заштитник за уши

Заштитата за слух е тестирана и одобрена во согласност со стандардот EN 352-3:2020 – Антифони поставени на шлемот за индустриска безбедност.

Производот е класифициран како категорија III и е усогласен со гаранцијата за квалитет на производствениот процес (модул D) наведена во Анекс VIII од Регулативата 2016/425.

Одобрување на типот CE спроведено од BSI Group The Netherlands B.V. (Овластено тело бр. 2797), John M. Keynesplein 9, 1066 EP Amsterdam, Netherlands.

Мрежест визир

Визирите и држачите се тестирани и одобрени во согласност со стандардот EN 1731:2006 - Лична заштита на очи - Заштитник за лице.

Одобрување на типот CE спроведено од BSI Group The Netherlands B.V. (Овластено тело бр. 2797), John M. Keynesplein 9, 1066 EP Amsterdam, The Netherlands.

Технички податоци

Одобрени комбинации на шлемови

Модел на шлем	Модел на заштитник за уши	Број на тип додаток за шлем	Одобрени димензии
H200/Balance AC	HP200-2	1	M, L

Придушување

$f(H_2)$ ¹⁰³	63	125	250	500	1000	2000	4000	8000
Mf (dB) ¹⁰⁴	15,5	15,5	20,2	28,0	31,5	35,1	36,7	38,9
Sf (dB) ¹⁰⁵	4,6	2,2	2,1	2,8	2,0	2,8	3,1	3,5
APV (dB) ¹⁰⁶	10,9	13,3	18,2	25,2	29,6	32,3	33,6	35,4
HML, dB ¹⁰⁷	H: 34, M: 28, L: 20							
SNR, dB ¹⁰⁸	30							
Тежина, g	207,6							

Материјали за заштитникот за уши

Дел	Материјал	Дел	Материјал
Школки	ABS	Адаптер	РА
Пена за придушување	Полиуретан	Држач	РА
Заптивни прстени	ABS, PVC	Прекривка за пружина	PP
Рачка што ја држи школката	РА		

¹⁰³ F = фреквенции на кои се мери придушувањето на звукот.

¹⁰⁴ Mf = средна вредност.

¹⁰⁵ Sf = стандардно отстапување.

¹⁰⁶ APV (Mf-Sf) = претпоставена вредност на заштитата.

¹⁰⁷ H = Вредност на придушување на висока фреквенција (претпоставено ниво на намалување на бучава за бучава каде што LC-LA = -2 dB). M = Вредност на придушување на средна фреквенција (претпоставено ниво на намалување на бучава за бучава каде што LC-LA = +2 dB). L = Вредност на придушување на ниска фреквенција (претпоставено ниво на намалување на бучава за бучава каде што LC-LA = +10 dB).

¹⁰⁸ SNR = Степен на придушување на бучава (вредноста што се одзема од измереното C-пондерирано ниво на звучен притисок, LC, за да се процени ефективното A-пондерирано ниво на звук во увото).

Inhoud

Inleiding.....	115	Onderhoud.....	118
Veiligheid.....	116	Vervoer, opslag en verwerking.....	119
Montage.....	117	Naleving en goedkeuringen.....	119
Werking.....	118	Technische gegevens.....	120

Inleiding

Productbeschrijving

Deze producten zijn persoonlijke beschermingsmiddelen (PBM).

De helm is ontworpen om slagen te absorberen en de impact van vallende voorwerpen die de helmschaal van bovenaf raken of doorboren, te verdelen. De helm is niet ontworpen om bescherming te bieden tegen doorboring vanaf de zijkant, maar kan wel bescherming bieden tegen lichte slagen op deze oppervlakken.

De gehoorbescherming is ontworpen ter bescherming tegen schadelijk geluid.

Gaasvizieren beschermen het gezicht tegen rondvliegend zaagsel van de zaagketting, maar kunnen een veiligheidsbril niet vervangen.

Symbolen en markeringen

Helm

Symbool/markering:	Uitleg:
H200/Balance AC	Model.
EN 397:2012	Het nummer van de relevante Europese norm.
	Geeft aan dat het product voldoet aan PBM Verordening 2016/425.
0402	Aangemelde instantie voor CE-certificering
	Geeft aan dat het product voldoet aan de technische voorschriften van de Euraziatische Douane-unie.
	Geeft aan dat het product voldoet aan de technische voorschriften van Oekraïne.
-30 °C	Goedgekeurd voor gebruik bij lage temperaturen.
MM	Getest op spatten gesmolten metaal, aluminium en ijzer.
Size 54-61	Maat van de helm.

Symbool/markering:	Uitleg:
MM/YYYY	Productiedatum, maand/jaar.
440Vac	Getest op lekstroom, elektrische isolatie.
	Handelsmerk van de fabrikant.

Gaasvizier

Symbool/markering:	Uitleg:
V-61, V-MM20, V-NM20	Model.
EN 1731:2006	Het nummer van de relevante Europese norm.
	Geeft aan dat het product voldoet aan PBM Verordening 2016/425.
	Geeft aan dat het product voldoet aan de technische voorschriften van de Euraziatische Douane-unie.
	Geeft aan dat het product voldoet aan de technische voorschriften van Oekraïne.
S	Verhoogde mechanische sterkte (bestand tegen een stalen kogel van 22 mm die het vizier raakt met een snelheid van 5,1 m/s).
MM/YYYY	Productiedatum, maand/jaar.
	Handelsmerk van de fabrikant.

Gehoorbescherming

Symbol/marke-ring:	Uitleg:
HP200-2	Model.
EN 352-3:2020	Het nummer van de relevante Europese norm.
	Geeft aan dat het product voldoet aan PBM Verordening 2016/425.
2797	Aangemelde instantie voor CE-certificering.
 TP TC 019/2011	Geeft aan dat het product voldoet aan de technische voorschriften van de Euraziatische Douane-unie.

Symbol/marke-ring:	Uitleg:
	Geeft aan dat het product voldoet aan de technische voorschriften van Oekraïne.
MM/YYYY	Productiedatum, maand/jaar.
	Handelsmerk van de fabrikant.

Veiligheid

Veiligheidsdefinities

Waarschuwingen, voorzorgsmaatregelen en opmerkingen worden gebruikt om te wijzen op belangrijke delen van de handleiding.



WAARSCHUWING: Wordt gebruikt om te wijzen op de kans op ernstig of fataal letsel voor de gebruiker of omstanders wanneer de instructies in de handleiding niet worden gevolgd.



OPGELET: Wordt gebruikt indien er een risico bestaat op schade aan het product en andere eigendommen of aan de omgeving wanneer de instructies in de handleiding niet worden gevolgd.

Let op: Geven verdere informatie die nodig is in een bepaalde situatie.

Algemene veiligheid



WAARSCHUWING: Lees de volgende waarschuwingen voordat u het product gaat gebruiken.

- Gebruik de beschermingsuitrusting enkel voor de toepassingen waarvoor ze bedoeld is. Vraag uw leverancier om advies als u niet zeker weet welk type beschermingsuitrusting vereist is voor de betreffende toepassing.
- Gebruik en bewaar deze instructies.
- Voor een optimale pasvorm en functie moet u ervoor zorgen dat u het juiste product voor uw gebruik hebt geselecteerd.

- Zorg ervoor dat u weet hoe u het product gebruikt alvorens het in gebruik te nemen.
- Neem contact op met uw onderhoudsmonteur als er schade aan het product is.
- Verzeker u er altijd van dat de beschermingsuitrusting correct in elkaar is gezet en op de juiste wijze wordt afgesteld en onderhouden overeenkomstig de instructies van de fabrikant.
- Vervang en verwijder geen onderdelen op het product. Breng alleen wijzigingen aan die in deze bedieningshandleiding beschreven staan.
- De conditie van de beschermingsuitrusting moet regelmatig worden gecontroleerd. Een beschadigde uitrusting moet altijd worden vervangen.
- Gebruik alleen originele reserveonderdelen van Husqvarna.

Veiligheidsinstructies voor helm

- Stel de helm niet bloot aan verf, oplosmiddelen, kleefmiddelen of zelfklevende etiketten anders dan gespecificeerd door de fabrikant. Dergelijke middelen kunnen de beschermende eigenschappen van de helm verminderen.
- Voorkom contact met elektriciteitsdraden.
- Bij de eerste tekenen van slijtage, deuken, beschadigingen of materiaalveroudering moet de helmschaal of de ophanging worden vervangen om de beschermende eigenschappen van de helm te kunnen waarborgen. Voer regelmatig controles uit!
- Een veiligheidshelm die tekenen van beschadiging, zoals scheurtjes of krassen, vertoond die de beschermende eigenschappen zouden kunnen verminderen, moet worden weggegooid.
- Gebruik de helm nooit langer dan 5 jaar vanaf de productiedatum op het product.

- De helm mag tevens niet meer worden gebruikt als deze betrokken is geweest bij een ongeval of incident, zelfs als er geen zichtbare schade is.

Veiligheidsinstructies voor gaasvizier



WAARSCHUWING: Een gaasvizier is geen vervanging voor een veiligheidsbril. Bescherm uw ogen met een veiligheidsbril die voldoet aan de norm EN 166.



WAARSCHUWING: Wanneer voor vizier en houder verschillende gebruiksvoorwaarden gelden, is het laagste prestatieniveau van toepassing op de gehele beschermingsuitrusting.



WAARSCHUWING: Vizieren die zijn gemarkeerd met S mogen niet worden gebruikt wanneer er een voorzienbaar risico bestaat op harde of scherpe rondvliegende deeltjes.

- Gaasvizieren beschermen het gezicht tegen rondvliegend zaagsel van de zaagketting, maar kunnen een veiligheidsbril niet vervangen.
- Gaasvizieren bieden geen bescherming tegen spatten gesmolten metaal, hete voorwerpen, vloeistofspatten, infrarood- of UV-straling, of elektrische gevaren.
- Houd er rekening mee dat materialen die in contact kunnen komen met de huid van de gebruiker, allergische reacties kunnen veroorzaken bij personen die daar gevoelig voor zijn.
- Gebruik het vizier nooit langer dan 3 jaar vanaf de productiedatum op het product.

Veiligheidsinstructies voor gehoorbescherming

- De geluidsdemping van het product kan ernstig worden verminderd als u de instructies in deze bedieningshandleiding niet opvolgt.

- Oorkappen, en met name de kussens, kunnen door gebruik verslechteren en dienen regelmatig te worden gecontroleerd op bijvoorbeeld scheurvorming en lekkage.
- Dit product kan slecht reageren op bepaalde chemische stoffen. Neem voor meer informatie contact op met de fabrikant. Houd de gehoorbescherming uit de buurt van agressieve stoffen en reinig het product regelmatig. Gebruik een doek met water en zeep. Niet wassen of volledig in water leggen.
- De drager dient ervoor te zorgen dat de oorkappen te allen tijde wordt gedragen in lawaaierige omgevingen.
- Wees voorzichtig en blijf alert op waarschuwingssignalen wanneer u het product gebruikt. Het geluid van waarschuwingssignalen kan afnemen wanneer u het product gebruikt.
- Gebruik het product alleen tussen temperaturen van -20 °C tot +55 °C. Als u het product bij andere temperaturen gebruikt, kan dit leiden tot beschadiging van de mechanische onderdelen.
- Zorg ervoor dat het product niet wordt geraakt tijdens transport en gebruik.
- Sla het product niet op bij temperaturen boven +55 °C, bijvoorbeeld op een dashboard. Sla het product niet op bij temperaturen onder -20 °C.
- Het aanbrengen van hygiënehoesjes over de kussens kan de akoestische werking van de oorkappen negatief beïnvloeden. Gebruik altijd originele accessoires.
- De drager dient ervoor te zorgen dat de oorkappen worden aangebracht, afgesteld en onderhouden overeenkomstig deze bedieningshandleiding.
- Duw de oorkappen voor op een helm niet tegen de helmschaal. Indien u dat wel doet, dan kunnen er scheurtjes rond de zijkant van de helm ontstaan. (Fig. 1)
- Gebruik de oorkappen nooit langer dan 10 jaar vanaf de productiedatum op het product.

Montage

Inleiding



WAARSCHUWING: Beweeg uw haar naar de zijkant voordat u het product monteert. Zorg ervoor dat de afdichtingen strak tegen uw hoofd en rond uw oren zitten voordat u het product gebruikt.



WAARSCHUWING: Om de beoogde bescherming te bieden, moet de helm worden aangepast aan het hoofd van de gebruiker.

De veiligheidshelm afstellen

1. Plaats de verstelbare hoofdband zo dat deze strak om het hoofd van de gebruiker past. (Fig. 2)
2. Stel indien nodig de ophanging in op de juiste hoogte. De ophanging kan zowel aan de voorzijde als de achterzijde in twee verschillende hoogten worden ingesteld. (Fig. 3)
3. Zorg ervoor dat alle zes bevestigingen aan de ophanging goed zijn gemonteerd.

De oorkappen op de helm bevestigen

1. Beweeg de oorkappen naar de laagste positie.

2. Til de oorkappen naar buiten en omhoog tot ze in de ruststand vastklikken. (Fig. 4)
3. Plaats de helmbevestiging in de sleuf op de helm. (Fig. 5)

Let op: Controleer of de oorkappen zijn bedoeld voor de rechter- of linkerzijde van de helm. Dit wordt aangegeven met een "R" (rechts) en "L" (links). Oorkappen zonder aanduiding kunnen worden gebruikt aan de linker- of rechterzijde van de helm.

Het gaasvizier op de helm bevestigen

1. Bevestig het vizier op de bevestigingspunten op de vizierhouder. (Fig. 6)
2. Zet het vizier vast tegen de rand van de vizierhouder. (Fig. 7)

3. Druk de hoeken van het vizier rond de vizierhouder. (Fig. 8)
4. Duw de armen van de vizierhouder in de juiste positie in de sleuven op de oorkappen. (Fig. 9)
5. Smeer het draaimechanisme indien nodig. (Fig. 10)

De zonneklep aan het vizier bevestigen

1. Duw de zonneklep op het bovenste gedeelte van de vizierhouder. (Fig. 11)

De nekbescherming op de helm bevestigen

1. Maak de nekbescherming vast aan de bevestigingspunten in het achterste deel van de helm. (Fig. 12)

Werking

Inleiding



WAARSCHUWING: Voordat u het product gaat gebruiken, dient u het hoofdstuk over veiligheid te lezen en hebben begrepen.

De oorkappen in de werkstand zetten

1. Zet de helm op uw hoofd.
2. Pas de oorkappen aan totdat ze strak rond uw oren en strak tegen uw hoofd zitten. (Fig. 13)

De oorkappen in de ruststand zetten

- Til de oorkappen naar buiten en omhoog tot ze in de ruststand vastklikken. (Fig. 14)

De oorkappen in de parkeerstand zetten

1. Zet de oorkappen in de ruststand.
2. Draai de oorkappen naar achteren langs de zijkant van de helm tot ze in de parkeerstand vastklikken. (Fig. 15)

Het vizier in de werkstand zetten

1. Zorg ervoor dat het vizier schoon is en niet is beschadigd.
2. Beweeg het vizier omlaag in zijn eindpositie. (Fig. 16)

Het vizier in de ruststand zetten

1. Beweeg het vizier omhoog tot u een klik hoort. Het vizier is nu rechtop vergrendeld. (Fig. 17)

Onderhoud

Onderhoud uitvoeren aan het product



OPGELET: Spoel het product niet af en leg het niet volledig in water.



OPGELET: Het gebruik van verstuivers, vloeistoffen of andere reinigingsmiddelen die oplosmiddelen en/of alcohol bevatten, kan de beschermende eigenschappen verminderen.

1. Maak het product regelmatig schoon. Gebruik een doek met water en milde zeep.

2. Controleer de staat van de afdichtringen en de schuimrubber inzetstukken voor elk gebruik.
3. Vervang de afdichtringen en de schuimrubber inzetstukken 1 keer per 6 maanden, of vaker indien nodig. Zorg ervoor dat de verdikking op de afdichtring naar beneden wijst tijdens de montage. Gebruik originele reserveonderdelen. Artikelnummer: 505 66 53-26. (Fig. 18)

Let op: Als de oorkappen nat zijn aan de binnenzijde, moet u ze laten drogen in parkeerstand.

Vervoer, opslag en verwerking

Transport en opslag

- Zet de oorkappen in de werkstand. Zie *De oorkappen in de werkstand zetten op pagina 118*.
- Controleer of de afzichtringen op de gehoorbescherming niet ingedrukt zijn.
- Plaats het product in een droge en schone ruimte met de juiste temperatuur.
- Plaats het product tijdens opslag niet in zonlicht.
- Plaats het product tijdens transport in een veilige ruimte en zorg ervoor dat het wordt beschermd tegen chemische en/of fysieke schade.

Afvoeren

- Houd u aan de nationale regelgeving.

- Gebruik het lokale recyclingsstelsel.

De helm afvoeren

De helm moet 5 jaar na de productiedatum en 3 jaar na het eerste gebruik worden vervangen.

Het vizier afvoeren

Vervang het vizier als het tekenen van schade vertoont, zoals krassen of barsten. Het kunststof materiaal van het vizier kan sneller slijten als gevolg van blootstelling aan zonlicht.

De gehoorbescherming afvoeren

Controleer de oorkappen regelmatig op barsten en lekkage. Vervang versleten en beschadigde onderdelen.

Naleving en goedkeuringen

Hierbij verklaart Husqvarna AB dat de producten voldoen aan de relevante gezondheids- en veiligheidseisen die zijn gespecificeerd in bijlage II van Verordening 2016/425 betreffende persoonlijke beschermingsmiddelen.

De volledige tekst van de EU-conformiteitsverklaring (DoC) kunt u vinden op www.husqvarna.com; zoek naar het product.

Verantwoordelijke fabrikant: Husqvarna AB, SE-561 82 Huskvarna, Zweden, tel: +46-36-146500.

Helm

De veiligheidshelm is getest en goedgekeurd conform de norm EN 397:2012+A1:2012, - Industriële veiligheidshelmen, met goedkeuring voor gebruik bij lage temperaturen, tot -30 °C.

Het product is geclassificeerd als categorie III, gevolgd door conformiteit van interne productiecontrole plus productcontroles onder toezicht met willekeurige intervallen (module C2) zoals uiteengezet in bijlage VII van de Verordening 2016/425.

CE-typegoedkeuring uitgevoerd door RISE - Research Institutes of Sweden (aangemelde instantie nr. 0402), Box 857, 501 15 Borås, Zweden.

Gehoorbescherming

De gehoorbescherming is getest en goedgekeurd conform de norm EN 352-3:2020 - Aan industriële veiligheidshelmen bevestigde gehoorbescherming.

Het product is geclassificeerd als categorie III, gevolgd door de conformiteit van de kwaliteitsborging van het productieproces (module D) zoals uiteengezet in bijlage VIII van de Verordening 2016/425.

CE-typegoedkeuring uitgevoerd door BSI Group The Netherlands B.V. (Aangemelde instantie nr. 2797), John M. Keynesplein 9, 1066 EP Amsterdam, Nederland.

Gaasvizier

De vizieren en houders zijn getest en goedgekeurd conform de norm EN 1731:2006 - Persoonlijke oogbescherming - Gezichtsbescherming.

CE-typegoedkeuring uitgevoerd door BSI Group The Netherlands B.V. (Aangemelde instantie nr. 2797), John M. Keynesplein 9, 1066 EP Amsterdam, Nederland.

Technische gegevens

Goedgekeurde helmcombinaties

Model helm	Model gehoorbescherming	Typenummer helmbevestiging	Goedgekeurde afmetingen
H200/Balance AC	HP200-2	1	M, L

Demping

f(Hz) ¹⁰⁹	63	125	250	500	1000	2000	4000	8000
Mf (dB) ¹¹⁰	15,5	15,5	20,2	28,0	31,5	35,1	36,7	38,9
Sf (dB) ¹¹¹	4,6	2,2	2,1	2,8	2,0	2,8	3,1	3,5
APV (dB) ¹¹²	10,9	13,3	18,2	25,2	29,6	32,3	33,6	35,4
HML, dB ¹¹³	H: 34, M: 28, L: 20							
SNR, dB ¹¹⁴	30							
Gewicht, g	207,6							

Materiaal gehoorbescherming

Onderdeel	Materiaal	Onderdeel	Materiaal
Schelpen	ABS	Adapter	PA
Dempingsschuim	PU	Houder	PA
Afdichtringen	ABS, PVC	Veerkap	PP
Arm voor ondersteuning van schelp	PA		

¹⁰⁹ F = frequenties waarop demping is gemeten.

¹¹⁰ Mf = gemiddelde waarde.

¹¹¹ Sf = standaardafwijking.

¹¹² APV (Mf-Sf) = aangenomen beschermingswaarde.

¹¹³ H = Dempingswaarde bij hoge frequentie (verwachte demping van het geluidsniveau voor geluid met LC-LA = -2 dB). M = Dempingswaarde bij middelhoge frequentie (verwachte demping van het geluidsniveau voor geluid met LC-LA = +2 dB). L = Dempingswaarde bij lage frequentie (verwachte demping van het geluidsniveau voor geluid met LC-LA = +10 dB).

¹¹⁴ SNR = Single Number Rating (de waarde die wordt afgetrokken van het gemeten C-gewogen geluidsdruk-niveau, LC, om het effectieve A-gewogen geluidsniveau in het oor te schatten).

INNHold

Innledning.....	121	Vedlikehold.....	124
Sikkerhet.....	122	Transport, oppbevaring og avhending.....	124
Montering.....	123	Samsvar og godkjenninger.....	125
Drift.....	124	Tekniske data.....	125

Innledning

Produktbeskrivelse

Disse produktene er artikler for personlig verneutstyr (PPE).



Hjelmen er konstruert for å absorbere slag og fordele støt fra fallende gjenstander som treffer eller trenger inn i hjelmkallet ovenfra. Den er ikke konstruert for å gi beskyttelse mot inntrengning fra sidene, men kan gi beskyttelse mot mindre støt mot disse flatene.

Hørselsvernet er designet for å beskytte mot skadelig støy.

Nettingvisir beskytter ansiktet mot flygende sagspon fra sagkjedet, men er ingen erstatning for vernebriller.

Symboler og merker

Hjelm

Symbol/merke:	Forklaring:
H200/Balance AC	Modellreferanse.
EN 397:2012	Relevante europeisk standardnummer.
	Angir at produktet er i samsvar med PVU-forordningen 2016/425.
0402	Teknisk kontrollorgan for CE-sertifisering
 TP TC 019/2011	Angir at produktet er i samsvar med tekniske forskrifter i Den eurasiske tollunion.
	Angir at produktet er i samsvar med tekniske forskrifter i Ukraina.
-30 °C	Godkjent for bruk ved lave temperaturer.
MM	Testet for sprut av smeltet metall, aluminium og jern.
Størrelse 54-61	Hjelmstørrelse.
MM/ÅÅÅÅ	Produksjonsdato, måned/år.

Symbol/merke:	Forklaring:
440Vac	Testet for lekkasjestrøm, elektrisk isolasjon.
	Produsentens varemerke.

Nettingvisir

Symbol/merke:	Forklaring:
V-61, V-MM20, V-NM20	Modellreferanse.
EN 1731:2006	Relevante europeisk standardnummer.
	Angir at produktet er i samsvar med PVU-forordningen 2016/425.
 TP TC 019/2011	Angir at produktet er i samsvar med tekniske forskrifter i Den eurasiske tollunion.
	Angir at produktet er i samsvar med tekniske forskrifter i Ukraina.
S	Økt mekanisk styrke (kan motstå en 22 mm stålkule som treffer visiret med en hastighet på 5,1 m/s).
MM/ÅÅÅÅ	Produksjonsdato, måned/år.
	Produsentens varemerke.

Hørselsvern

Symbol/merke:	Forklaring:
HP200-2	Modellreferanse.
EN 352-3:2020	Relevante europeisk standardnummer.

Symbol/merke:	Forklaring:
	Angir at produktet er i samsvar med PVU-forordningen 2016/425.
2797	Teknisk kontrollorgan for CE-sertifisering.
 TP TC 019/2011	Angir at produktet er i samsvar med tekniske forskrifter i Den eurasiske tollunion.
	Angir at produktet er i samsvar med tekniske forskrifter i Ukraina.

Symbol/merke:	Forklaring:
MM/ÅÅÅÅ	Produksjonsdato, måned/år.
	Produsentens varemerke.

Sikkerhet

Sikkerhetsdefinisjoner

Advarsler, oppfordringer og merknader brukes for å understreke spesielt viktige deler av bruksanvisningen.



ADVARSEL: Brukes hvis det er fare for personskade eller død for brukeren eller andre personer om instruksjonene i håndboken ikke følges.



OBS: Brukes hvis det er fare for skade på produktet, annet materiell eller nærliggende områder om instruksjonene i håndboken ikke følges.

Merk: Brukes for å gi mer nødvendig informasjon for en spesifikk situasjon.

Generell sikkerhet



ADVARSEL: Les de følgende advarslene før du bruker produktet.

- Verneutstyret må bare brukes til bruksområdet det er ment for. Rådfør deg med forhandleren hvis du er usikker på hvilken type verneutstyr som kreves for det aktuelle bruksområdet.
- Følg og ta vare på disse instruksjonene.
- For optimal tilpasning og funksjon må forsikre deg om at du har valgt riktig produkt til din bruk.
- Før bruk må du sørge for at du vet hvordan du bruker produktet.
- Snakk med serviceforhandleren din hvis det er skade på produktet.
- Forsikre deg alltid om at verneutstyret er riktig montert, påsatt og vedlikeholdt i samsvar med produsentens instruksjoner.

- Ikke endre eller fjerne deler av produktet. Bare utfør endringer som beskrevet i denne bruksanvisningen.
- Verneutstyrets tilstand må kontrolleres regelmessig. Skadet utstyr må alltid skiftes ut.
- Bruk bare originale Husqvarna-reservedeler.

Sikkerhetsinstruksjoner for hjelm

- Hjelmen må ikke utsettes for maling, løsemidler, klebemidler eller selvklebende etiketter, bortsett fra det som er spesifisert av produsenten. Dette kan svekke hjelmens beskyttende egenskaper.
- Unngå kontakt med strømledninger.
- Ved første tegn på slitasje, slag, skade eller aldring av materialet, må hjelmskallet eller opphenget skiftes ut for å sikre hjelmens beskyttende egenskaper. Kontroller regelmessig!
- En vernehjelm som viser tegn på skade som kan svekke de beskyttende egenskapene, f.eks. sprekker eller riper, må kastes.
- Ikke bruk hjelmen lenger enn 5 år fra produksjonsdatoen som er angitt på produktet.
- Ikke bruk hjelmen hvis den har vært utsatt for en ulykke eller hendelse, selv om det ikke finnes synlige skader.

Sikkerhetsinstruksjoner for nettingvisir



ADVARSEL: Nettingvisir er ikke en erstatning for vernebriller. Beskytt øynene med vernebriller som samsvarer med standarden EN 166.



ADVARSEL: Hvis visir og holder ikke har samme vilkår for bruk, skal det laveste spesifikasjonsnivået gjelde hele verneutstyret.



ADVARSEL: Visir merket med S skal ikke brukes når det er fare for flygende partikler som er harde eller skarpe.

- Nettingvisir beskytter ansiktet mot flygende sagspon fra sagkjedet, men er ingen erstatning for vernebriller.
- Nettingvisir gir ikke beskyttelse mot sprut av smeltet metall, varme gjenstander, væskesprut, infrarød eller ultrafiolett stråling eller elektriske farer.
- Vær oppmerksom på at materialer som kommer i kontakt med brukerens hud, kan forårsake allergiske reaksjoner, spesielt hos følsomme personer.
- Ikke bruk visiret lenger enn 3 år fra produksjonsdatoen som er angitt på produktet.

Sikkerhetsinstruksjoner for hørselsvern

- Støydempingen til produktet vil reduseres kraftig hvis du ikke følger instruksjonene i denne bruksanvisningen.
- Øreklokkene og særlig øreputene kan bli svekket gjennom bruk, og de må derfor undersøkes regelmessig for blant annet sprekker og skader.
- Dette produktet kan bli skadet av bestemte kjemiske stoffer. Kontakt forhandleren hvis du ønsker mer informasjon. Hold produktet unna aggressive stoffer, og rengjør produktet regelmessig. Bruk en klut med vann og såpe. Ikke legg produktet i vann.

- Brukeren må sørge for at øreklokkene brukes til enhver tid i støyende omgivelser.
- Vær mer varsom, og lytt etter faresignaler når du bruker produktet. Lyden fra faresignaler kan bli redusert når du bruker produktet.
- Produktet skal bare brukes i temperaturer mellom -20 og 55 °C. Hvis du bruker produktet i andre temperaturer, kan dette føre til skade på de mekaniske delene.
- Pass på at produktet ikke får slag under transport og bruk.
- Ikke oppbevar produktet ved temperaturer over $+55$ °C, for eksempel på et dashbord. Ikke oppbevar produktet ved temperaturer under -20 °C.
- Bruk av hygienetrek på putene kan påvirke øreklokkens akustiske egenskaper. Bruk alltid originalt tilbehør.
- Brukeren må sørge for at øreklokkene er montert, justert og vedlikeholdt i samsvar med denne bruksanvisningen.
- Ikke skyv den hjelmmonterte utgaven av disse øreklokkene mot hjelmkallet. Dette kan forårsake sprekker på sidene på hjelmen. (Fig. 1)
- Ikke bruk øreklokkene lenger enn 10 år fra produksjonsdatoen som er angitt på produktet.

Montering

Innledning



ADVARSEL: Flytt håret ditt til siden før du setter på produktet. Kontroller at tenningsringene sitter tett mot hodet og rundt ørene før du begynner å bruke produktet.



ADVARSEL: For at hjelmen skal gi ønsket beskyttelse må den justeres i forhold til brukerens hode.

Slik justerer du vernehjelmen

1. Monter den justerbare hodebøylen slik at den sitter godt rundt hodet på operatøren. (Fig. 2)
2. Hvis det er nødvendig, setter du opphenget til riktig høyde. Opphenget kan justeres til to forskjellige høyder foran og bak på hjelmen. (Fig. 3)
3. Kontroller at alle seks tilkoblingspunkter på opphenget er riktig montert.

Slik fester du øreklokkene til hjelmen

1. Flytt øreklokkene til den laveste posisjonen.
2. Løft øreklokkene ut og opp til de låses i standby-posisjon. (Fig. 4)

3. Sett hjelmtilbehøret i sporet på hjelmen. (Fig. 5)

Merk: Undersøk om øreklokkene er beregnet for høyre eller venstre side av hjelmen. Høyre og venstre er merket R for høyre og L for venstre. Øreklokker uten merking kan brukes på venstre eller høyre side av hjelmen.

Slik fester du nettingvisiret til hjelmen

1. Fest visiret til tilkoblingspunktene på visirholderen. (Fig. 6)
2. Koble visiret til kanten på visirholderen. (Fig. 7)
3. Skyv hjørnene på visiret rundt visirholderen. (Fig. 8)
4. Skyv armene på visirholderen inn i riktig posisjon i sporene på øreklokkene. (Fig. 9)
5. Smør dreiemekanismen etter behov. (Fig. 10)

Slik fester du solskjermen til visiret

1. Skyv solskjermen opp på øvre del av visirholderen. (Fig. 11)

Slik fester du halsbeskyttelsen til hjelmen

1. Fest halsbeskyttelsen til tilkoblingspunktene bak på hjelmen. (Fig. 12)

Drift

Innledning



ADVARSEL: Før du bruker produktet, må du lese og forstå kapittelet om sikkerhet.

Slik setter du øreklokkene i driftsposisjon

1. Sett hjelmen på hodet.
2. Juster øreklokkene til de sitter stramt rundt ørene og tett opp mot hodet. (Fig. 13)

Slik setter du øreklokkene i standby-posisjon

- Løft øreklokkene ut og opp til de låses i standby-posisjon. (Fig. 14)

Slik setter du øreklokkene i parkeringsposisjon

1. Sett øreklokkene i standby-posisjon.
2. Skyv øreklokkene bakover langs siden av hjelmen til de låses i parkeringsposisjonen. (Fig. 15)

Slik setter du visiret i driftsposisjon

1. Kontroller at visiret er rengjort og uskadet.
2. Skyv visiret helt ned. (Fig. 16)

Slik setter du visiret i standby-posisjon

1. Løft visiret til du hører et klikk, så forblir visiret i oppreist stilling. (Fig. 17)

Vedlikehold

Slik utfører du vedlikehold på produktet



OBS: Ikke spyl produktet eller legg det i vann.



OBS: Spray, væske eller andre rengjøringsmidler som inneholder løsemidler og/eller alkohol kan svekke de beskyttende egenskapene.

1. Rengjør produktet regelmessig. Bruk en klut med vann og mild såpe.

2. Sjekk tilstanden til tetningsringene og skumgummiinnleggene før hver gangs bruk.
3. Skift ut tetningsringene og skumgummiinnleggene én gang hver sjetten måned, eller oftere om nødvendig. Kontroller at bulen på tetningsringen vender nedover under montering. Bruk bare originale reservedeler. Artikkelnummer: 505 66 53-26. (Fig. 18)

Merk: Hvis øreklokkene er våte på innsiden, må du la dem tørke i parkeringsposisjonen.

Transport, oppbevaring og avhending

Transport og oppbevaring

- Sett øreklokkene i bruksposisjon. Se *Slik setter du øreklokkene i driftsposisjon på side 124*.
- Pass på at tetningsringene på hørselsvernet ikke presses sammen.
- Plasser produktet på et tørt og rent sted med riktig temperatur.
- Ikke legg produktet i sollys under oppbevaring.
- Plasser produktet på et trygt sted under transport, og sørg for at det er beskyttet mot kjemiske og/eller fysiske skader.

Kassering

- Følg nasjonale forskrifter.

- Bruk det lokale gjenvinningsystemet.

Kassering av hjelmen

Hjelmen må byttes ut 5 år etter produksjonsdato og 3 år etter første gangs bruk.

Kassering av visiret

Skift ut visiret hvis det viser tegn til skade, som riper eller sprekker. Sollys kan føre til at plastmaterialet på visiret eldes raskere.

Kassering av hørselsvern

Kontroller øreklokkene regelmessig for sprekker og lekkasjer. Bytt ut slitte og skadde deler.

Samsvar og godkjenninger

Husqvarna AB erklærer herved at produktene oppfyller de relevante helse- og sikkerhetskravene som er spesifisert i vedlegg II av forordning 2016/425 om personlig verneutstyr.

Du finner den fullstendige EU-samsvarserklæringen på www.husqvarna.com. Søk etter produktet.

Ansvarlig produsent: Husqvarna AB, SE-561 82 Huskvarna, Sverige, tlf: +46 36 146500.

Hjelm

Vernehjelmen er testet og godkjent i henhold til den europeiske standarden N 397:2012+A1:2012 – industrielle vernehjelmer og er godkjent for bruk ved lave temperaturer på -30 °C.

Produktet klassifiseres som kategori III i henhold til samsvar med intern produksjonskontroll samt produktkontroller under tilsyn med ujevne mellomrom (modul C2) fastsatt i vedlegg VII til forordning 2016/425.

CE-typegodkjenning utført av RISE – Research Institutes of Sweden (Notified body no. 0402), Box 857, 501 15 Borås, Sverige.

Hørselsvern

Hørselsvernet er testet og godkjent i henhold til standarden en 352-3:2020 – hjelmmonterte øreklokker for industriell sikkerhet.

Produktet klassifiseres som kategori III i henhold til kvalitetssikring av produksjonsprosessen (modul D) fastsatt i vedlegg VIII i forordning 2016/425.

CE-typegodkjenning utført av BSI Group The Netherlands B.V. (kontrollorgan nr. 2797), John M. Keynesplein 9, 1066 EP Amsterdam, Nederland.

Nettingvisir

Visirene og holderne er testet og godkjent i samsvar med standarden EN 1731:2006 om personlig øyevern og visir.

CE-typegodkjenning utført av BSI Group The Netherlands B.V. (kontrollorgan nr. 2797), John M. Keynesplein 9, 1066 EP Amsterdam, Nederland.

Tekniske data

Godkjente hjelmkombinasjoner

Hjelmmodell	Hørselsvermodell	Typenummer for hjelmtilbehør	Godkjente dimensjoner
H200/Balance AC	HP200-2	1	M, L

Demping

$f(H_z)$ ¹¹⁵	63	125	250	500	1000	2000	4000	8000
Mf (dB) ¹¹⁶	15,5	15,5	20,2	28,0	31,5	35,1	36,7	38,9
Sf (dB) ¹¹⁷	4,6	2,2	2,1	2,8	2,0	2,8	3,1	3,5
APV (dB) ¹¹⁸	10,9	13,3	18,2	25,2	29,6	32,3	33,6	35,4

¹¹⁵ F = frekvensen dempingen ble målt ved.

¹¹⁶ Mf = gjennomsnittsverdi.

¹¹⁷ Sf = standardavvik.

¹¹⁸ APV (Mf-Sf) = antatt beskyttelsesverdi.

HML, dB ¹¹⁹	H: 34, M: 28, L: 20
SNR, dB ¹²⁰	30
Vekt, g	207,6

Materialer for hørselsvern

Del	Materiale	Del	Materiale
Klokker	ABS	Adapter	PA
Dempekum	PU	Brakett	PA
Tetningsringer	ABS, PVC	Fjærdeksel	PP
Støttearm for kopper	PA		

¹¹⁹ H = dempingsverdi ved høy frekvens (antatt støynivåreduksjon for støy der LC-LA = -2 dB). M = dempingsverdi ved middels frekvens (antatt støynivåreduksjon for støy der LC-LA = +2 dB). L = dempingsverdi ved lav frekvens (antatt støynivåreduksjon for støy der LC-LA = +10 dB).

¹²⁰ SNR = Single Number Rating (klassifisering i tall) (Verdien som trekkes fra det målte C-vektede lydtrykknivået, LC, for å anslå det effektive A-vektede lydtrykknivået inne i øret.)

SPIS TREŚCI

Wstęp.....	127	Przegląd.....	130
Bezpieczeństwo.....	128	Transport, przechowywanie i utylizacja.....	131
Montaż.....	129	Zgodność i normy.....	131
Przeznaczenie.....	130	Dane techniczne.....	132

Wstęp

Opis produktu

Niniejsze produkty należą do środków ochrony indywidualnej (PPE).

Kask został zaprojektowany tak, aby absorbował i rozpraszal energię uderzenia od obiektów, które uderzają lub penetrują jego powłokę z góry. Jego konstrukcja nie przewiduje ochrony przed penetracją z boków, ale zapewnia ochronę przed niezbyt silnymi uderzeniami w tych płaszczyznach.

Ochronniki słuchu zaprojektowano w celu zapewnienia ochrony przed szkodliwym poziomem hałasu.

Siatkowa osłona twarzy chroni przed pyłem towarzyszącym pracy piły łańcuchowej, ale nie zastępuje okularów ochronnych.

Symbole i oznaczenia

Kask

Symbol / oznaczenie:	Wyjaśnienie:
H200/Balance AC	Nr referencyjny modelu.
EN 397:2012	Odpowiedni numer normy europejskiej.
	Wskazuje, że produkt jest zgodny z normą dot. ŚOI 2016/425.
0402	Jednostka notyfikowana dla certyfikatu CE
	Wskazuje, że produkt jest zgodny z przepisami technicznymi Eurazjatyckiej Unii Celnej.
	Wskazuje, że produkt jest zgodny z przepisami technicznymi Ukrainy.
-30 °C	Zatwierdzono do użytku w niskich temperaturach.
MM	Testowany pod kątem odporności na rozpryski stopionego metalu, aluminium i żelaza.



Symbol / oznaczenie:	Wyjaśnienie:
Rozmiar 54-61	Rozmiar kasku.
MM/RRRR	Data produkcji, miesiąc/rok.
440Vac	Testowany pod kątem odporności na prąd upływowy i izolacji elektrycznej.
	Znak towarowy producenta.

Siatkowa osłona twarzy

Symbol / oznaczenie:	Wyjaśnienie:
V-61, V-MM20, V-NM20	Nr referencyjny modelu.
EN 1731:2006	Odpowiedni numer normy europejskiej.
	Wskazuje, że produkt jest zgodny z normą dot. ŚOI 2016/425.
	Wskazuje, że produkt jest zgodny z przepisami technicznymi Eurazjatyckiej Unii Celnej.
	Wskazuje, że produkt jest zgodny z przepisami technicznymi Ukrainy.
S	Podwyższona odporność mechaniczna (może wytrzymać uderzenie stalowej kuli o średnicy 22 mm z prędkością 5,1 m/s w osłonie twarzy).
MM/RRRR	Data produkcji, miesiąc/rok.
	Znak towarowy producenta.

Ochronniki słuchu

Symbol / oznaczenie:	Wyjaśnienie:
HP200-2	Nr referencyjny modelu.
EN 352-3:2020	Odpowiedni numer normy europejskiej.
	Wskazuje, że produkt jest zgodny z normą dot. SOI 2016/425.
2797	Jednostka notyfikowana dla certyfikatu CE.
 TP TC 019/2011	Wskazuje, że produkt jest zgodny z przepisami technicznymi Eurazjatyckiej Unii Celnej.

Symbol / oznaczenie:	Wyjaśnienie:
	Wskazuje, że produkt jest zgodny z przepisami technicznymi Ukrainy.
MM/RRRR	Data produkcji, miesiąc/rok.
	Znak towarowy producenta.

Bezpieczeństwo

Definicje dotyczące bezpieczeństwa

Ostrzeżenia, uwagi i informacje są używane do zwrócenia uwagi na szczególnie ważne sekcje instrukcji obsługi.



OSTRZEŻENIE: Jest używane, gdy istnieje ryzyko poważnych obrażeń, śmierci operatora lub uszkodzenia otoczenia w wyniku nieprzestrzegania instrukcji obsługi.



UWAGA: Jest używane, gdy istnieje ryzyko uszkodzenia materiałów lub urządzenia w wyniku nieprzestrzegania instrukcji obsługi.

Uwaga: Stosuje się, aby przekazać więcej informacji, które są przydatne w danej sytuacji.

Ogólne zasady bezpieczeństwa



OSTRZEŻENIE: Przed rozpoczęciem użytkowania produktu przeczytać następujące ostrzeżenia.

- Środki ochrony osobistej powinny być używane tylko zgodnie z ich przeznaczeniem. Zapytaj swojego sprzedawcę w razie wątpliwości, jak rodzaj środków ochrony osobistej jest wymagany do danego zastosowania.
- Stosować się do niniejszych instrukcji i zachować je w celu wykorzystania w przyszłości.
- Aby zapewnić optymalne dopasowanie i działanie, upewnić się, że wybrano produkt odpowiedni dla danego zastosowania.

- Przed rozpoczęciem użytkowania produktu należy poznać sposób jego obsługi.
- Jeśli produkt jest uszkodzony, należy skontaktować się z centrum serwisowym.
- Należy zwrócić uwagę, aby środki ochrony osobistej były zawsze zmontowane, założone i konserwowane zgodnie z instrukcjami producenta.
- Nie wymienić ani nie usuwać części z produktu. Zmiany należy wprowadzać wyłącznie w sposób określony w instrukcji użytkownika.
- Należy regularnie sprawdzać stan środków ochrony osobistej. Uszkodzony sprzęt należy zawsze wymieniać.
- Używać wyłącznie Husqvarna oryginalnych części zamiennych.

Zasady bezpieczeństwa kasku

- Nie wystawiać kasku na działanie farb, rozpuszczalników, klejów lub etykiet samoprzylepnych innych niż określone przez producenta. Może to spowodować pogorszenie właściwości ochronnych kasku.
- Unikać kontaktu z przewodami elektrycznymi.
- Przy pierwszych oznakach zużycia, uderzeń, uszkodzeń lub starzenia się materiału, powłoka kasku lub zawieszenie powinny być wymienione, aby zagwarantować właściwości ochronne kasku. Sprawdzaj regularnie!
- Kask ochronny noszący ślady uszkodzenia, np. pęknięcia lub rysy, które mogą ograniczyć jego właściwości ochronne, musi być usunięty.
- Nigdy nie używać kasku dłużej niż 5 lat od daty produkcji umieszczonej na opakowaniu.
- Nie należy używać kasku jeżeli brał udział w wypadku lub ząściu, nawet jeżeli nie ma widocznych śladów uszkodzenia.

Zasady bezpieczeństwa używania siatkowej osłony twarzy



OSTRZEŻENIE: Siatkowa osłona twarzy nie zastępuje okularów ochronnych lub okularów bezpieczeństwa. Chroń swoje oczy okularami ochronnymi lub okularami bezpieczeństwa, które są zgodne z normą EN 166.



OSTRZEŻENIE: Jeżeli osłona twarzy i uchwyty nie mają tych samych zasad użytkowania, należy brać pod uwagę niższy poziom wydajności dla środka ochrony indywidualnej jako całości.



OSTRZEŻENIE: Osłony twarzy oznaczone za pomocą litery S nie mogą być używane w miejscach, w których może zaistnieć dające się przewidzieć zagrożenie wystąpienia latających, ostrych lub twardych cząsteczek.

- Siatkowa osłona twarzy chroni przed pyłem towarzyszącym pracy piły łańcuchowej, ale nie zastępuje okularów ochronnych.
- Siatkowe osłony twarzy nie zabezpieczają przed rozpryskami stopionego metalu, gorącymi przedmiotami, rozpryskami cieczy, promieniowaniem podczerwonym lub ultrafioletowym ani niebezpieczeństwami natury elektrycznej.
- Materiały mogące mieć styczność ze skórą użytkownika mogą wywoływać reakcje alergiczne u bardzo wrażliwych osób.
- Nie należy używać osłony dłużej niż przez 3 lata od podanej na niej daty produkcji.

Zasady bezpieczeństwa ochronników słuchu

- W przypadku nieprzestrzegania wytycznych zawartych w niniejszej instrukcji obsługi tłumienie hałasu ulegnie znacznemu pogorszeniu.

- Nauszniki, a szczególnie poduszeczki, mogą się zużywać, więc należy je regularnie sprawdzać, czy nie mają np. pęknięć i wycieków.
- Niektóre substancje chemiczne mogą wpływać negatywnie na ten produkt. Więcej informacji można uzyskać u producenta. Trzymać z dala od agresywnych substancji i regularnie czyścić produkt. Używać ściereczki nasączonej wodą z mydłem. Nie myć ani nie zanurzać w wodzie.
- W głośnym środowisku nauszniki powinny być noszone przez cały czas.
- Zachować szczególną ostrożność i słuchać sygnałów ostrzegawczych podczas użytkowania produktu. Poziom hałasu powodowany sygnałami ostrzegawczymi można zmniejszyć podczas eksploatacji produktu.
- Używać produktu tylko w temperaturze od -20°C do +55°C. Jeśli produkt będzie użytkowany w innych temperaturach, może to spowodować uszkodzenie części mechanicznych.
- Upewnić się, że produkt nie uderzy w żadne przedmioty podczas transportu i użytkowania.
- Nie przechowywać produktu w temperaturze przekraczającej +55°C, np. na desce rozdzielczej. Nie przechowywać produktu w temperaturze poniżej -20°C.
- Dopasowanie nakładek higienicznych do poduszeczek może wpływać na wydajność nauszników. Zawsze należy korzystać z oryginalnych akcesoriów.
- Użytkownik powinien zadbać o to, by nauszniki były poprawnie nałożone, dopasowane i konserwowane zgodnie z wytycznymi zawartymi w niniejszej instrukcji obsługi.
- W wersji nauszników montowanej na kasku nie należy ich dociskać do powłoki kasku. W takim przypadku może to powodować występowanie pęknięć z boku kasku. (Rys. 1)
- Nigdy nie używać nauszników dłużej niż 10 lat od daty produkcji umieszczonej na opakowaniu.

Montaż

Wstęp



OSTRZEŻENIE: Przed założeniem produktu odsunąć włosy na bok. Przed rozpoczęciem korzystania z produktu upewnić się, że pierścienie uszczelniające odpowiednio przylegają do głowy i uszu.



OSTRZEŻENIE: Aby kask zapewniał właściwą ochronę, musi być dopasowany do głowy użytkownika.

Regulacja kasku

1. Złożyć regulowaną opaskę czołową tak, aby ściśle przylegała do głowy operatora. (Rys. 2)
2. W razie potrzeby ustawić odpowiednią wysokość zawieszenia. Zawieszenie posiada 2 różne ustawienia wysokości w przedniej i w tylnej części. (Rys. 3)
3. Należy upewnić się, że zawieszenie jest prawidłowo zamocowane we wszystkich 6 punktach.

Aby zamocować nauszniki na kasku

1. Przesunąć nauszniki do najniższego położenia.

2. Podnosić nauszniki, aż do zablokowania w położeniu gotowości. (Rys. 4)
3. Umieścić mocowanie kasku w gnieździe na kasku. (Rys. 5)

Uwaga: Sprawdzić, który nauszник ma znajdować się po prawej, a który po lewej stronie kasku. Prawy nauszник będzie oznaczony literą „R”, zaś lewy literą „L”. Nauszniki bez oznaczenia mogą być stosowane zamiennie po obu stronach kasku.

Montaż siatkowej osłony twarzy na kasku

1. Przymocować osłonę twarzy do punktów mocowania uchwyty osłony. (Rys. 6)
2. Przymocować osłonę twarzy do krawędzi uchwyty. (Rys. 7)

3. Wsunąć krawędzie osłony w uchwyt. (Rys. 8)
4. Wsunąć ramiona uchwyty w prawidłowe położenie w gniazda na nausznikach. (Rys. 9)
5. W razie konieczności nasmarować mechanizm obrotowy. (Rys. 10)

Montaż daszka przeciwsłonecznego na osłonie twarzy

1. Założyć osłonę przeciwsłoneczną na górną część uchwyty osłony twarzy. (Rys. 11)

Montaż siatkowej osłony karku na kasku

1. Przymocować osłonę karku do punktów mocowania w tylnej części kasku. (Rys. 12)

Przeznaczenie

Wstęp



OSTRZEŻENIE: Przed użyciem urządzenia należy przeczytać ze zrozumieniem rozdział poświęcony bezpieczeństwu.

Ustawienie nauszników w pozycji roboczej

1. Założyć kask na głowę.
2. Regulować nauszniki, aż będą odpowiednio przylegały do uszu i do głowy. (Rys. 13)

Ustawianie nauszników w pozycji gotowości

- Podnosić nauszniki, aż do zablokowania w położeniu gotowości. (Rys. 14)

Ustawianie nauszników w pozycji spoczynkowej

1. Ustawić nauszniki w pozycji spoczynkowej.

2. Obrócić nauszniki do tyłu wzdłuż boku kasku, aż do zablokowania w pozycji spoczynkowej. (Rys. 15)

Ustawienie osłony twarzy w pozycji roboczej

1. Należy upewnić się, że osłona jest czysta i nieuszkodzona.
2. Opuścić osłonę twarzy w dół do położenia końcowego. (Rys. 16)

Ustawianie osłony twarzy w pozycji spoczynkowej

1. Unieść osłonę twarzy aż do usłyszenia kliknięcia — osłona pozostanie uniesiona. (Rys. 17)

Przegląd

Konserwacja produktu



UWAGA: Nie słuکیwać produktu ani nie zanurzać go w wodzie.



UWAGA: Środki czyszczące, zawierające rozpuszczalniki i/lub alkohol, mogą ograniczyć właściwości ochronne.

1. Czyścić produkt regularnie. Używać ściereczki nasączonej wodą z mydłem.

2. Przed każdym użyciem przeprowadzić kontrolę stanu pierścieni uszczelniających i gumowych wkładek piankowych.
3. Wymieniać pierścienie uszczelniające i gumowe wkładki piankowe 1 raz na 6 miesięcy lub częściej w razie konieczności. Upewnić się, że wyrzucenie na pierścieniu uszczelniającym jest skierowane w dół podczas montażu. Używać oryginalnych części zamiennych. Numer katalogowy: 505 66 53-26. (Rys. 18)

Uwaga: Jeśli nauszniki są mokre po stronie wewnętrznej, poczekać na ich wyschnięcie w położeniu spoczynkowym.

Transport, przechowywanie i utylizacja

Transport i przechowywanie

- Ustawić nauszniki w pozycji roboczej. Patrz *Ustawienie nauszników w pozycji roboczej na stronie 130*.
- Upewnić się, że pierścienie uszczelniające na ochronnikach słuchu nie są zgniecione.
- Umieścić produkt w suchym i czystym miejscu, w którym panuje odpowiednia temperatura.
- Podczas przechowywania nie umieszczaj produktu w nasłonecznionym miejscu.
- Podczas transportu umieścić produkt w bezpiecznym miejscu i upewnić się, że jest zabezpieczony przed uszkodzeniami chemicznymi i/lub fizycznymi.

Utylizacja

- Należy przestrzegać krajowych przepisów.

- Należy korzystać z lokalnego systemu recyklingu.

Utylizacja kasku

Kask należy wymienić po 5 latach od daty produkcji i po 3 latach od pierwszego użycia.

Utylizacja osłony twarzy

Należy wymienić osłonę twarzy na nową, jeżeli pojawią się na niej uszkodzenia takie jak zadrapania lub pęknięcia. Światło słoneczne może spowodować szybsze starzenie się tworzywa sztucznego osłony twarzy.

Utylizacja ochronników słuchu

Należy regularnie sprawdzać nauszniki pod kątem pęknięć i wycieków. Wymienić zużyte lub uszkodzone części.

Zgodność i normy

Firma Husqvarna AB niniejszym oświadcza, że produkty spełniają podstawowe wymogi BHP wymienione w załączniku II do rozporządzenia 2016/425 w sprawie środków ochrony indywidualnej.

Pełny tekst deklaracji zgodności UE (DoC) można znaleźć na stronie www.husqvarna.com, wyszukując ten produkt.

Producent odpowiedzialny: Firma Husqvarna AB, SE-561 82 Huskvarna, Szwecja, tel.: +46-36-146500.

Kask

Kask ochronny został przetestowany i zatwierdzony zgodnie z normą EN 397:2012+A1:2012 dotyczącą przemysłowych hełmów ochronnych, ze wskazaniem na stosowanie w niskich temperaturach (-30°C).

Produkt został sklasyfikowany jako kategoria III w następstwie zgodności potwierdzonej w trakcie wewnętrznej kontroli produkcji oraz nadzorowanych kontroli produktu przeprowadzonych w losowych odstępach czasu (moduł C2), zgodnie z załącznikiem VII do rozporządzenia 2016/425.

Certyfikat typu CE udzielony przez RISE — Research Institutes of Sweden (jednostka notyfikowana nr 0402), Box 857, 501 15 Borås, Szwecja.

Ochronniki słuchu

Ochronniki słuchu zostały przetestowane i zatwierdzone zgodnie z normą EN 352-3:2020 dotyczącą nauszników mocowanych do przemysłowych hełmów ochronnych.

Produkt został sklasyfikowany jako kategoria III w następstwie zgodności potwierdzonej w trakcie kontroli jakości procesu produkcyjnego (moduł D), zgodnie z załącznikiem VIII do rozporządzenia 2016/425.

Certyfikat typu CE udzielony przez BSI Group Netherlands B.V. (jednostka notyfikowana nr 2797), John M. Keynesplein 9, 1066 EP Amsterdam, Holandia.

Siatkowa osłona twarzy

Osłony twarzy i uchwyty są testowane i zatwierdzane zgodnie z normą EN 1731:2006 — ochrona oczu — osłona twarzy.

Certyfikat typu CE udzielony przez BSI Group Netherlands B.V. (jednostka notyfikowana nr 2797), John M. Keynesplein 9, 1066 EP Amsterdam, Holandia.

Dane techniczne

Dopuszczone zestawienia kasku

Model kasku	Model ochronników słuchu	Numer typu mocowania kasku	Zatwierdzone wymiary
H200/Balance AC	HP200-2	1	M i L

Tłumienie

$f(H_2)$ ¹²¹	63	125	250	500	1000	2000	4000	8000
Mf (dB) ¹²²	15,5	15,5	20,2	28,0	31,5	35,1	36,7	38,9
Sf (dB) ¹²³	4,6	2,2	2,1	2,8	2,0	2,8	3,1	3,5
APV (dB) ¹²⁴	10,9	13,3	18,2	25,2	29,6	32,3	33,6	35,4
HML, dB ¹²⁵	H: 34, M: 28, L: 20							
SNR, dB ¹²⁶	30							
Masa, g	207,6							

Materiały ochronników słuchu

Część	Materiał	Część	Materiał
Obudowy nauszników	ABS	Adapter	PA
Pianka tłumiąca	Poliuretan	Uchwyt	PA
Pierścienie uszczelniające	ABS, PVC	Pokrywa sprężyny	PP
Ramię wspornika obudowy nauszника	PA		

¹²¹ F = częstotliwości, przy których mierzone jest tłumienie.

¹²² Mf = wartość średnia.

¹²³ Sf = odchylenie standardowe.

¹²⁴ APV (Mf-Sf) = zakładana wartość ochrony.

¹²⁵ H = wartość tłumienia wysokich częstotliwości (przewidywane zmniejszenie poziomu hałasu, gdzie LC-LA = -2 dB). M = wartość tłumienia średnich częstotliwości (przewidywane zmniejszenie poziomu hałasu, gdzie LC-LA = +2 dB). L = wartość tłumienia niskich częstotliwości (przewidywane zmniejszenie poziomu hałasu, gdzie LC-LA = +10 dB).

¹²⁶ SNR = klasyfikacja jednoliczbowa (wartość odjęta od ważonego poziomu dźwięku C, LC, w celu oszacowania efektywnego ważonego poziomu dźwięku A wewnątrz ucha).

ÍNDICE

Introdução.....	133	Manutenção.....	136
Segurança.....	134	Transporte, armazenamento e eliminação.....	137
Montagem.....	135	Conformidade e aprovações.....	137
Funcionamento.....	136	Especificações técnicas.....	138

Introdução

Descrição do produto

Estes produtos são itens de equipamento de proteção pessoal (EPP).

O capacete foi construído para absorver choques e distribuir o impacto provocado pela queda de objetos que batam ou penetrem a concha do capacete vindos de cima. Não foi construído para proteger contra a penetração lateral, mas pode fornecer proteção contra golpes menores sobre essas superfícies.

Os protetores acústicos foram concebidos para proteção contra ruídos prejudiciais.

As viseiras de rede protegem a cara contra serrim projetado pela corrente da serra, mas não substituem os óculos de proteção ou de segurança.

Símbolos e marcações

Capacete

Símbolo/marcação:	Explicação:
H200/Balance AC	Referência do modelo.
EN 397:2012	O número da norma europeia relevante.
	Indica que o produto está em conformidade com o regulamento 2016/425 relativo a equipamento de proteção pessoal.
0402	Organismo notificado para certificação CE
	Indica que o produto está em conformidade com os regulamentos técnicos da União Aduaneira Eurasiana.
	Indica que o produto está em conformidade com os regulamentos técnicos da Ucrânia.
-30 °C	Aprovado para utilização a baixa temperatura.

Símbolo/marcação:	Explicação:
MM	Testado para salpicos de metal fundido, alumínio e ferro.
Tamanho 54-61	Tamanho do capacete.
MM/AAAA	Data de fabrico, mês/ano.
440 V CA	Testado para o isolamento elétrico de corrente de fuga.
	Marca registada do fabricante.

Viseira de rede

Símbolo/marcação:	Explicação:
V-61, V-MM20, V-NM20	Referência do modelo.
EN 1731:2006	O número da norma europeia relevante.
	Indica que o produto está em conformidade com o regulamento 2016/425 relativo a equipamento de proteção pessoal.
	Indica que o produto está em conformidade com os regulamentos técnicos da União Aduaneira Eurasiana.
	Indica que o produto está em conformidade com os regulamentos técnicos da Ucrânia.
S	Força mecânica aumentada (consegue resistir ao embate de uma bola de aço de 22 mm contra a viseira a uma velocidade de 5,1 m/s).
MM/AAAA	Data de fabrico, mês/ano.

Símbolo/marcação:	Explicação:
	Marca registada do fabricante.

Protetores acústicos

Símbolo/marcação:	Explicação:
HP200-2	Referência do modelo.
EN 352-3:2020	O número da norma europeia relevante.
	Indica que o produto está em conformidade com o regulamento 2016/425 relativo a equipamento de proteção pessoal.

Símbolo/marcação:	Explicação:
2797	Organismo notificado para certificação CE.
	Indica que o produto está em conformidade com os regulamentos técnicos da União Aduaneira Europeia.
	Indica que o produto está em conformidade com os regulamentos técnicos da Ucrânia.
MM/AAAA	Data de fabrico, mês/ano.
	Marca registada do fabricante.

Segurança

Definições de segurança

Os avisos, as precauções e as notas são utilizados para indicar partes especialmente importantes do manual.



ATENÇÃO: Utilizado no caso de existir risco de ferimento ou morte para o utilizador ou transeuntes, se não forem respeitadas as instruções do manual.



CUIDADO: Utilizado se existir risco de danos para o produto, para outros materiais ou para a área adjacente, se não forem respeitadas as instruções do manual.

Nota: Utilizado para disponibilizar informações adicionais necessárias numa determinada situação.

Segurança geral



ATENÇÃO: Leia as instruções de aviso que se seguem antes de utilizar o produto.

- O equipamento de protecção só deve ser utilizado para as aplicações a que se destina. Peça ao seu fornecedor que o aconselhe, caso não tenha a certeza do tipo de equipamento de protecção necessário para a aplicação em questão.
- Utilize e guarde estas instruções.
- Para um ajuste e funcionamento ideais, certifique-se de que selecionou o produto correto para a utilização que pretende.

- Certifique-se de que sabe como utilizar o produto antes de o utilizar.
- Caso o produto se encontre danificado, contacte o seu revendedor com assistência técnica.
- Certifique-se sempre de que o equipamento de protecção está correctamente montado, instalado e em boas condições de manutenção, de acordo com as instruções do fabricante.
- Não altere ou retire partes do produto. Realize apenas as alterações indicadas neste manual do utilizador.
- O estado do equipamento de protecção deve ser verificado com regularidade. O equipamento danificado deve ser sempre substituído.
- Utilize sempre peças sobresselentes originais Husqvarna.

Instruções de segurança do capacete

- Não exponha o capacete a tintas, solventes, colas ou autocolantes, para além dos especificados pelo fabricante. Isto pode reduzir as capacidades protetoras do capacete.
- Evite o contacto com fios eléctricos.
- Aos primeiros sinais de desgaste, choques, danos ou envelhecimento do material, a concha ou a suspensão do capacete devem ser substituídas para assegurar a capacidade protectora do capacete. Verifique regularmente!
- Um capacete de protecção que mostre sinais de danos, p.ex. rachas ou riscos, que possam reduzir a sua capacidade protectora tem de ser eliminado.
- Não utilize o capacete durante mais de 5 anos após a data de produção indicada no produto.

- Não utilize o capacete caso este tenha estado envolvido num acidente ou incidente, mesmo que não apresente qualquer dano visível.

Instruções de segurança da viseira de rede



ATENÇÃO: A viseira de rede não substitui os óculos de proteção ou de segurança. Proteja os olhos com óculos de proteção ou de segurança em conformidade com a norma EN 166.



ATENÇÃO: Se as viseiras e os suportes não tiverem os mesmos termos de utilização, aplica-se o nível de desempenho mais baixo para o equipamento de proteção no seu conjunto.



ATENÇÃO: As viseiras marcadas com S não devem ser utilizadas quando existe um risco previsível de projeção de partículas duras ou afiadas.

- As viseiras de rede protegem a cara contra serrim projetado pela corrente da serra, mas não substituem os óculos de proteção ou de segurança.
- As viseiras de rede não protegem contra salpicos de metal fundido, objetos quentes, salpicos de líquidos, radiação ultravioleta ou infravermelhos, ou riscos elétricos.
- Tenha em atenção que os materiais que possam entrar em contacto com a pele do utilizador podem causar reações alérgicas, especialmente em pessoas sensíveis.
- Não utilize a viseira durante mais de 3 anos após a data de fabrico indicada no produto.

Instruções de segurança dos protetores acústicos

- A atenuação do ruído do produto é gravemente prejudicada se não seguir as instruções indicadas neste manual do utilizador.

- Os protetores auriculares, e em especial os almofadados, podem deteriorar-se com a sua utilização, devendo ser examinados frequentemente para detetar, por exemplo, possíveis fissuras e fugas.
- Este produto pode ser afetado adversamente por determinadas substâncias químicas. Para mais informações, contacte o fabricante. Mantenha o produto afastado de substâncias agressivas e limpe-o regularmente. Utilize um pano com água e sabão. Não lave o produto nem o coloque totalmente dentro de água.
- O utilizador deve certificar-se de que os protetores auriculares são sempre utilizados em ambientes ruidosos.
- Tenha mais cuidado e esteja atento a sinais de aviso quando estiver a utilizar o produto. O ruído dos sinais de aviso pode ser atenuado durante a utilização do produto.
- Utilize o produto apenas a temperaturas compreendidas entre os -20 °C e os +55 °C. Utilizar o produto a outras temperaturas pode resultar em danos nas peças mecânicas.
- Certifique-se de que o produto não é atingido durante o transporte e utilização do mesmo.
- Não armazene o produto a temperaturas superiores a +55 °C, por exemplo num painel de instrumentos. Não armazena o produto a temperaturas inferiores a -20 °C.
- A colocação de coberturas higiénicas nas almofadas pode afetar o desempenho acústico dos protetores auriculares. Utilize sempre acessórios originais.
- O utilizador deve certificar-se de que os protetores auriculares são instalados, ajustados e mantidos de acordo com este manual do operador.
- Não empurre a versão montada no capacete destes protetores auriculares contra o casco do capacete. Se o fizer, poderá provocar fissuras nas partes laterais do capacete. (Fig. 1)
- Não utilize os protetores auriculares durante mais de 10 anos após a data de fabrico indicada no produto.

Montagem

Introdução



ATENÇÃO: Mova o cabelo para o lado antes de colocar o produto. Certifique-se de que os vedantes circulares estão bem apertados na cabeça e em redor das suas orelhas antes de utilizar o produto.



ATENÇÃO: Para que o capacete ofereça a proteção prevista, tem de ser ajustado à cabeça do utilizador.

Ajustar o capacete de proteção

1. Instale a fita para a cabeça ajustável de forma que fique bem apertada à volta da cabeça do operador. (Fig. 2)
2. Se for necessário, coloque a suspensão na altura correta. A suspensão pode ser ajustada para 2 alturas diferentes na parte da frente e na parte traseira do capacete. (Fig. 3)
3. Certifique-se de que todos os 6 pontos de ligação na suspensão estão instalados corretamente.

Fixar os protetores auriculares no capacete

1. Desloque os protetores auriculares para a posição mais baixa.
2. Levante os protetores auriculares para cima e para fora até que encaixem na posição de espera. (Fig. 4)
3. Coloque o acessório do capacete na ranhura do capacete. (Fig. 5)

Nota: Examine se os protetores auriculares se destinam ao lado direito ou esquerdo do capacete. O lado direito e esquerdo têm a designação "R", para o lado direito, e "L", para o lado esquerdo. Os protetores auriculares sem designação podem ser utilizados no lado direito ou esquerdo do capacete.

Fixar a viseira de rede no capacete

1. Fixe a viseira nos pontos de ligação no suporte da viseira. (Fig. 6)

2. Junte a viseira à extremidade do suporte da viseira. (Fig. 7)
3. Empurre os cantos na viseira à volta do suporte da viseira. (Fig. 8)
4. Empurre os braços do suporte da viseira para a posição correta nas ranhuras nos protetores auriculares. (Fig. 9)
5. Lubrifique o mecanismo de articulação se for necessário. (Fig. 10)

Fixar a pala na viseira

1. Empurre a pala para a parte superior do suporte da viseira. (Fig. 11)

Fixar a proteção de pescoço no capacete

1. Fixe a proteção de pescoço nos pontos de ligação na parte traseira do capacete. (Fig. 12)

Funcionamento

Introdução



ATENÇÃO: Antes de utilizar o produto, tem ler e compreender o capítulo sobre segurança.

Colocar os protetores auriculares na posição de funcionamento

1. Coloque o capacete na cabeça.
2. Ajuste os protetores auriculares até que estejam justos à volta das orelhas e da cabeça. (Fig. 13)

Colocar os protetores auriculares na posição de espera

- Levante os protetores auriculares para cima e para fora até que encaixem na posição de espera. (Fig. 14)

Colocar os protetores auriculares na posição de repouso

1. Coloque os protetores auriculares na posição de espera.
2. Vire os protetores auriculares para trás ao longo da lateral do capacete até que encaixem na posição de repouso. (Fig. 15)

Colocar a viseira na posição de utilização

1. Certifique-se de que a viseira está limpa e sem danos.
2. Baixe a viseira para a posição final. (Fig. 16)

Colocar a viseira na posição de espera

1. Levante a viseira até ouvir um clique e a viseira permanecer na posição vertical. (Fig. 17)

Manutenção

Efetuar a manutenção do produto



CUIDADO: Não verta água no produto nem o coloque totalmente dentro de água.



CUIDADO: Spray, líquidos ou outros produtos de limpeza com solventes e/ou álcool podem reduzir as capacidades protetoras.

1. Limpe regularmente o produto. Utilize um pano com água e sabão neutro.
2. Verifique o estado dos vedantes circulares e dos perfis de espuma de borracha antes de cada utilização.
3. Substitua os vedantes circulares e os perfis de espuma de borracha 1 vez a cada 6 meses ou com maior frequência, se necessário. Certifique-se de que a saliência no vedante circular está voltada para baixo durante a montagem. Utilize peças sobresselentes originais. Número de referência: 505 66 53-26. (Fig. 18)

Nota: Se a parte interior dos protetores auriculares se encontrar molhada, deixe-os secar na posição de repouso.

Transporte, armazenamento e eliminação

Transporte e armazenamento

- Coloque os protetores auriculares na posição de utilização. Consulte *Colocar os protetores auriculares na posição de funcionamento na página 136*.
- Certifique-se de que os vedantes circulares nos protetores acústicos não se encontram comprimidos.
- Coloque o produto num local seco e limpo à temperatura adequada.
- Não armazene o produto num local exposto à luz do sol.
- Coloque o produto num espaço seguro durante o transporte e certifique-se de que está protegido contra danos químicos e/ou físicos.

Eliminação

- Respeite os regulamentos nacionais.

- Utilize o sistema de reciclagem local.

Eliminação do capacete

O capacete deve ser substituído 5 anos após a data de produção e 3 anos após a primeira utilização.

Eliminação da viseira

Substitua a viseira se esta apresentar sinais de danos, tais como arranhões ou fissuras. A luz solar pode provocar o envelhecimento mais rápido do material plástico da viseira.

Eliminação dos protetores acústicos

Verifique os protetores auriculares regularmente quanto à existência de fissuras e fugas. Substitua as peças gastas e danificadas.

Conformidade e aprovações

A Husqvarna AB declara que os produtos cumprem os requisitos essenciais de saúde e segurança especificados no Anexo II do Regulamento 2016/425 relativo a equipamento de proteção pessoal.

O texto completo da declaração UE de conformidade (DoC) pode ser encontrado em www.husqvarna.com; pesquise pelo produto.

Fabricante responsável: Husqvarna AB, SE-561 82 Huskvarna, Suécia, tel: +46-36-146500.

Capacete

O capacete de proteção foi testado e aprovado de acordo com a norma EN 397:2012+A1:2012 – Capacetes de proteção industrial, com aprovação para utilização a baixas temperaturas, -30 °C.

O produto é classificado na Categoria III, na sequência da conformidade do controlo interno da produção e das verificações supervisionadas do produto em intervalos aleatórios (módulo C2), estabelecidos no Anexo VII do Regulamento 2016/425.

Homologação CE efetuada pelo RISE – Research Institutes of Sweden (organismo notificado n.º 0402), Box 857, 501 15 Borås, Suécia.

Protetores acústicos

Os protetores acústicos foram testados e aprovados de acordo com a norma EN 352-3:2020 – Protetores auriculares de montagem no capacete de segurança industrial.

O produto é classificado na Categoria III, na sequência da conformidade da garantia de qualidade do processo de produção (módulo D), estabelecida no Anexo VIII do Regulamento 2016/425.

Homologação CE efetuada pelo BSI Group The Netherlands B.V. (organismo notificado n.º 2797), John M. Keynesplein 9, 1066 EP Amsterdam, Países Baixos.

Viseira de rede

As viseiras e os suportes foram testados e aprovados de acordo com a norma EN 1731:2006 – Proteção ocular pessoal – Viseira.

Homologação CE efetuada pelo BSI Group The Netherlands B.V. (organismo notificado n.º 2797), John M. Keynesplein 9, 1066 EP Amsterdam, Países Baixos.

Especificações técnicas

Combinações de capacete aprovadas

Modelo do capacete	Modelo dos protetores acústicos	Número do tipo de acessório para capacete	Dimensões aprovadas
H200/Balance AC	HP200-2	1	M, L

Atenuação

f (Hz) ¹²⁷	63	125	250	500	1000	2000	4000	8000
Mf (dB) ¹²⁸	15,5	15,5	20,2	28,0	31,5	35,1	36,7	38,9
Sf (dB) ¹²⁹	4,6	2,2	2,1	2,8	2,0	2,8	3,1	3,5
APV (dB) ¹³⁰	10,9	13,3	18,2	25,2	29,6	32,3	33,6	35,4
HML, dB ¹³¹	H: 34, M: 28, L: 20							
SNR, dB ¹³²	30							
Peso, g	207,6							

Materiais dos protetores acústicos

Peça	Material	Peça	Material
Conchas dos auriculares	ABS	Adaptador	PA
Espuma de atenuação	PU	Suporte	PA
Vedantes circulares	ABS, PVC	Cobertura da mola	PP
Braço de suporte da concha dos auriculares	PA		

¹²⁷ F = Frequências às quais é medida a atenuação.

¹²⁸ Mf = Valor médio.

¹²⁹ Sf = Desvio padrão.

¹³⁰ APV (Mf-Sf) = Valor de proteção assumido.

¹³¹ H = Valor de atenuação de alta frequência (redução do nível previsto de ruído para ruídos em que LC-LA = -2 dB). M = Valor de atenuação de média frequência (redução do nível previsto de ruído para ruídos em que LC-LA = +2 dB). L = Valor de atenuação de baixa frequência (redução do nível previsto de ruído para ruídos em que LC-LA = +10 dB).

¹³² SNR = Classificação de número único (valor que é subtraído do nível de pressão sonora ponderado C medido, LC, para determinar o nível sonoro ponderado A efetivo no interior do ouvido).

CUPRINS

Introducere.....	139	Întreținerea.....	142
Siguranță.....	140	Transportul, depozitarea și eliminarea.....	143
Asamblarea.....	141	Conformitate și aprobări.....	143
Funcționarea.....	142	Date tehnice.....	144

Introducere

Descrierea produsului

Aceste produse sunt echipamente de protecție personală (EPP).

Casca de protecție este construită pentru a absorbi loviturile și pentru a distribui impactul obiectelor aflate în cădere, care lovesc sau penetrează scutul căștii de protecție din partea de sus. Casca nu este construită să ofere protecție la penetrarea din lateral, dar poate asigura protecție împotriva loviturilor minore pe aceste suprafețe.

Protecția pentru auz este proiectată pentru a proteja împotriva zgomotului dăunător.

Vizoarele de protecție cu plasă protejează fața împotriva rumeșugului pulverizat de ferăstrău, dar nu pot înlocui ochelarii de protecție sau ochelarii de siguranță.





Simboluri și marcaje

Cască



Simbol/marcaj:	Explicație:
H200/Balance AC	Referință model.
EN 397:2012	Numărul standardului european relevant.
	Indică faptul că produsul respectă Regulamentul privind EIP 2016/425.
0402	Organismul notificat pentru certificarea CE
	Indică faptul că produsul respectă regulamentele tehnice ale Uniunii Vamale Eurasiatice.
	Indică faptul că produsul respectă regulamentele tehnice din Ucraina.
-30 °C	Aprobată pentru utilizarea la temperaturi scăzute.
MM	Testată pentru stropi de metal topit, aluminiu și fier.



Simbol/marcaj:	Explicație:
Dimensiune 54-61	Dimensiune cască de protecție.
LL/AAAA	Data de fabricație, luna/anul.
440 V c.a.	Testată pentru scurgeri de curent și izolarea electrică.
	Marca comercială a producătorului.

Vizor de protecție cu plasă

Simbol/marcaj:	Explicație:
V-61, V-MM20, V-NM20	Referință model.
EN 1731:2006	Numărul standardului european relevant.
	Indică faptul că produsul respectă Regulamentul privind EIP 2016/425.
	Indică faptul că produsul respectă regulamentele tehnice ale Uniunii Vamale Eurasiatice.
	Indică faptul că produsul respectă regulamentele tehnice din Ucraina.
S	Rezistență mecanică sporită (poate rezista la o bilă de oțel cu diametru de 22 mm care lovește vizorul de protecție cu o viteză de 5,1 m/s).
LL/AAAA	Data de fabricație, luna/anul.
	Marca comercială a producătorului.

Protecție pentru auz

Simbol/marcaj:	Explicație:
HP200-2	Referință model.
EN 352-3:2020	Numărul standardului european relevant.
	Indică faptul că produsul respectă Regulamentul privind EIP 2016/425.
2797	Organismul notificat pentru certificarea CE.
 TP TC 019/2011	Indică faptul că produsul respectă regulamentele tehnice ale Uniunii Vamale Eurasiatice.

Simbol/marcaj:	Explicație:
	Indică faptul că produsul respectă regulamentele tehnice din Ucraina.
LL/AAAA	Data de fabricație, luna/anul.
	Marca comercială a producătorului.

Siguranță

Definiții privind siguranța

Avertismentele, atenționările și notele sunt utilizate pentru a desemna părți foarte importante din manual.



AVERTISMENT: Se utilizează dacă există risc de vătămare sau de deces pentru operator sau pentru trecători, în cazul în care instrucțiunile din manual nu sunt respectate.



ATENȚIE: Se utilizează dacă există un risc de deteriorare a produsului, a altor materiale sau a zonelor învecinate, dacă instrucțiunile din manual nu sunt respectate.

Nota: Se utilizează pentru a furniza mai multe informații care sunt necesare într-o situație dată.

Siguranța generală



AVERTISMENT: Înainte de a utiliza produsul, citiți instrucțiunile de avertizare de mai jos.

- Echipamentul de protecție trebuie utilizat numai la aplicațiile pentru care este destinat. Solicitați distribuitorului informații dacă nu sunteți sigur cu privire la tipul de echipament de protecție necesar pentru aplicația în cauză.
- Utilizați și păstrați aceste instrucțiuni.
- Pentru confort și funcționare optime, asigurați-vă că ați selectat produsul corect pentru utilizarea proprie.
- Asigurați-vă că știți cum să utilizați produsul înainte de utilizare.

- Contactați reprezentantul de service dacă produsul prezintă deteriorări.
- Asigurați-vă întotdeauna că echipamentul de protecție este corect asamblat, montat și întreținut, în conformitate cu instrucțiunile producătorului.
- Nu schimbați și nu eliminați piese de pe produs. Efectuați numai modificările care se regăsesc în acest manual al operatorului.
- Starea echipamentului de protecție trebuie să fie verificată cu regularitate. Un echipament deteriorat trebuie înlocuit imediat.
- Utilizați doar piese de schimb originale Husqvarna.

Instrucțiuni de siguranță pentru casca de protecție

- Nu expuneți casca la vopsea, solvenți, adezivi sau etichete autoadezive, altele decât cele specificate de către producător. Acestea pot afecta capacitățile de protecție ale căștii.
- Evitați contactul cu cablurile electrice.
- La primele semne de uzură, lovituri, deteriorări sau îmbătrânire a materialului, învelișul sau suspensia căștii trebuie să fie înlocuite, pentru a garanta caracteristicile de protecție ale căștii. Verificați cu regularitate!
- O cască de protecție care prezintă semne de deteriorare, de exemplu, crăpături sau zgârieturi, care îi pot reduce caracteristicile de protecție, trebuie depusă la deșeurii.
- Nu utilizați niciodată casca de protecție mai mult de 5 ani de la data de producție indicată pe produs.
- Nu utilizați casca de protecție dacă a fost implicată într-un accident sau incident, chiar dacă nu prezintă deteriorări vizibile.

Instrucțiuni de siguranță pentru vizorul de protecție cu plasă



AVERTISMENT: Vizorul de protecție cu plasă nu reprezintă un înlocuitor pentru ochelarii de protecție sau pentru ochelarii de siguranță. Protejați-vă ochii cu ochelari de protecție sau cu ochelari de siguranță care respectă standardul EN 166.



AVERTISMENT: Dacă pentru vizoarele de protecție și suporturile nu sunt specificate aceleași condiții de utilizare, se va aplica nivelul inferior de performanță pentru echipamentul de protecție ca ansamblu.



AVERTISMENT: Vizoarele de protecție marcate cu S nu trebuie utilizate atunci când există un risc previzibil de proiectare a particulelor dure sau ascuțite.

- Vizoarele de protecție cu plasă protejează fața împotriva rumegușului pulverizat de ferăstrău, dar nu pot înlocui ochelarii de protecție sau ochelarii de siguranță.
- Vizoarele de protecție cu plasă nu asigură protecția împotriva stropilor de metal topit, a obiectelor fierbinți, a picăturilor de lichid, a radiațiilor infraroșii sau ultraviolete sau a pericolelor de natură electrică.
- Rețineți că materialele care pot intra în contact cu pielea utilizatorului pot cauza reacții alergice la persoanele cu o sensibilitate deosebită.
- Nu utilizați vizorul de protecție mai mult de 3 ani de la data de fabricație indicată pe produs.

Instrucțiuni de siguranță pentru dispozitivul de protecție auditivă

- Atenuarea zgomotului produsului poate fi serios afectată dacă nu urmați instrucțiunile din acest manual al operatorului.

- Căștile pentru urechi și, în special, pernuțele se pot deteriora prin utilizare și trebuie examinate la intervale frecvente pentru a se depista, de exemplu, fisurile și scurgerile.
- Acest produs poate fi afectat negativ de anumite substanțe chimice. Solicitați informații suplimentare de la producător. Feriți produsul de substanțele agresive și curățați-l periodic. Utilizați o lavetă cu apă și săpun. Nu spălați și nu scufundați complet în apă.
- Purtătorul trebuie să se asigure de purtarea în permanență în medii zgomotoase a căștilor pentru urechi.
- Fiți mai prudenți și ascultați dacă există semnale de avertizare atunci când utilizați produsul. Zgomotul provenit de la semnalele de avertizare poate fi redus atunci când utilizați produsul.
- Utilizați produsul numai la temperaturi cuprinse între -20 °C și +55 °C. Dacă utilizați produsul la alte temperaturi, aceasta poate cauza deteriorarea pieselor mecanice.
- Asigurați-vă că produsul nu este supus loviturilor în timpul transportului și al utilizării.
- Nu depozitați produsul la temperaturi peste +55 °C, de exemplu pe un panou de bord. Nu depozitați produsul la temperaturi sub -20 °C.
- Aplicarea capacelor igienice pe pernuțe poate afecta performanța acustică a căștilor pentru urechi. Utilizați întotdeauna accesoriile originale.
- Purtătorul trebuie să se asigure de purtarea, reglarea și întreținerea căștilor pentru urechi în conformitate cu acest manual al operatorului.
- Nu apăsați pe scutul căștii de protecție cu modelul acestor căști pentru urechi montat pe cască. Dacă faceți acest lucru, pot fi cauzate fisuri în jurul părții laterale a căștii de protecție. (Fig. 1)
- Nu utilizați căștile pentru urechi mai mult de 10 ani de la data de fabricație indicată pe produs.

Asamblarea

Introducere



AVERTISMENT: Dați-vă părul într-o parte înainte de a asambla produsul. Asigurați-vă că inelele de etanșare sunt strânse pe cap și în jurul urechilor înainte de a utiliza produsul.



AVERTISMENT: Pentru a permite căștii de protecție să asigure protecția

scontată, aceasta trebuie să fie adaptată la capul utilizatorului.

Pentru a regla casca de protecție

1. Asamblați banda de fixare pe cap reglabilă astfel încât să se potrivească perfect în jurul capului operatorului. (Fig. 2)
2. Dacă este necesar, reglați suspensia la înălțimea corectă. Suspensia poate fi reglată la 2 înălțimi diferite în partea din față și din spate a căștii de protecție. (Fig. 3)

3. Asigurați-vă că toate cele 6 puncte de conexiune de pe suspensie sunt instalate corect.

Pentru a fixa căștile pentru urechi pe casca de protecție

1. Mutați căștile pentru urechi în poziția cea mai coborâtă.
2. Ridicați căștile pentru urechi până când se blochează în poziția de stand-by. (Fig. 4)
3. Așezați accesoriul pentru casca de protecție în fanta de pe casca de protecție. (Fig. 5)

Nota: Examinați dacă sunt destinate căștile pentru urechi pentru partea dreaptă sau stângă a căștii de protecție. Partea dreaptă și partea stângă au denumirea „R” pentru dreapta și „L” pentru stânga. Căștile pentru urechi fără denumire pot fi utilizate pe partea stângă sau dreaptă a căștii de protecție.

Pentru a atașa vizorul de protecție cu plasă pe casca de protecție

1. Atașați vizorul de protecție de punctele de conexiune a suportului vizorului de protecție. (Fig. 6)

2. Conectați vizorul de protecție de marginea suportului vizorului de protecție. (Fig. 7)
3. Împingeți colțurile vizorului de protecție în jurul suportului vizorului de protecție. (Fig. 8)
4. Împingeți brațele suportului vizorului de protecție în poziția corectă, în fantele căștilor pentru urechi. (Fig. 9)
5. Dacă este necesar, lubrifiați mecanismul de pivotare. (Fig. 10)

Pentru a fixa vârful parasolarului pe vizorul de protecție

1. Apăsăți vârful parasolarului peste partea superioară a suportului vizorului de protecție. (Fig. 11)

Pentru a fixa protecția pentru gât pe casca de protecție

1. Fixați protecția pentru gât pe punctele de conexiune din partea din spate a căștii de protecție. (Fig. 12)

Funcționarea

Introducere



AVERTISMENT: Înainte de a utiliza produsul, trebuie să citiți și să înțelegeți capitolul privind siguranța.

Pentru a pune căștile pentru urechi în poziția de funcționare

1. Așezați casca de protecție pe cap.
2. Reglați căștile pentru urechi până când acestea sunt strânse în jurul urechilor și pe cap. (Fig. 13)

Pentru a pune căștile pentru urechi în poziția de standby

- Ridicați căștile pentru urechi până când se blochează în poziția de stand-by. (Fig. 14)

Pentru a pune căștile pentru urechi în poziția de repaus

1. Puneți căștile pentru urechi în poziția de standby.

2. Rotiți căștile pentru urechi spre partea din spate de-a lungul părții laterale a căștii de protecție până când acestea se blochează în poziția de repaus. (Fig. 15)

Pentru a pune vizorul de protecție în poziția de funcționare

1. Asigurați-vă că vizorul de protecție este curat și nu este deteriorat.
2. Apăsăți în jos vizorul de protecție până în poziția de capăt. (Fig. 16)

Pentru a pune vizorul de protecție în poziția de standby

1. Ridicați vizorul de protecție până când auziți un clic, iar vizorul de protecție rămâne în poziție verticală. (Fig. 17)

Întreținerea

Pentru a întreține produsul



ATENȚIE: Nu spălați și nu scufundați produsul complet în apă.



ATENȚIE: Sprayurile, lichidele sau alți agenți de curățare care conțin solvenți și/sau alcool pot reduce caracteristicile de protecție.

1. Curățați produsul periodic. Utilizați o lavetă cu apă și săpun delicat.
2. Verificați starea inelelor de etanșare și a inserțiilor din spumă de cauciuc înainte de fiecare utilizare.
3. Înlocuiți inelele de etanșare și inserțiile din spumă de cauciuc 1 dată la 6 luni sau mai frecvent dacă este necesar. Asigurați-vă că partea ieșită de pe punctele inelului de etanșare este îndreptată în jos în timpul asamblării. Utilizați piese de schimb originale. Cod articol: 505 66 53-26. (Fig. 18)

Nota: În cazul în care căștile pentru urechi sunt umede pe partea interioară, lăsați-le la uscat în poziția de repaus.

Transportul, depozitarea și eliminarea

Transportul și depozitarea

- Puneți căștile pentru urechi în poziția de funcționare. Consultați *Pentru a pune căștile pentru urechi în poziția de funcționare la pagina 142*.
- Asigurați-vă că inelele de etanșare de pe dispozitivul de protecție auditivă nu sunt comprimate.
- Așezați produsul într-un spațiu uscat și curat cu o temperatură corectă.
- În timpul depozitării, nu așezați produsul în lumina soarelui.
- Așezați produsul într-un spațiu sigur în timpul transportului și asigurați-vă că este protejat împotriva deteriorărilor chimice și/sau fizice.

Dezafectarea

- Respectați reglementările naționale.

- Utilizați sistemul local de reciclare.

Eliminarea căștii de protecție

Casca de protecție trebuie înlocuită după 5 ani de la data de producție și 3 ani de la prima utilizare.

Eliminarea vizorului de protecție

Înlocuiți vizorul de protecție dacă prezintă semne de deteriorare precum zgârieturi sau fisuri. Lumina soarelui poate duce la uzarea mai rapidă a materialului plastic al vizorului de protecție.

Eliminarea dispozitivului de protecție auditivă

Efectuați o verificare regulată a căștilor pentru urechi pentru depistarea fisurilor și a scurgerilor. Înlocuiți componentele uzate și deteriorate.

Conformitate și aprobări

Prin prezentul document, Husqvarna AB declară că produsele îndeplinesc cerințele esențiale privind sănătatea și siguranța, specificate în Anexa II la Regulamentul 2016/425 privind echipamentele de protecție personală.

Textul integral al declarației de conformitate UE (DoC) poate fi găsit pe www.husqvarna.com; căutați produsul.

Producător responsabil: Husqvarna AB, SE-561 82 Huskvarna, Suedia, tel.: +46-36-146500.

Cască

Casca de protecție a fost testată și aprobată conform standardului EN 397:2012+A1:2012 – Căștile de protecție industriale, cu aprobare pentru utilizare la temperaturi joase, de -30 °C.

Produsul a fost încadrat în categoria III, urmat de controlul intern al producției plus controalele supravegheate ale produsului la intervale aleatorii (modulul C2) prevăzute în anexa VII la Regulamentul 2016/425.

Omologarea de tip CE a fost efectuată de RISE - Research Institutes of Sweden (organismul notificat nr. 0402), Box 857, 501 15 Borås, Suedia.

Protecție pentru auz

Protecția pentru auz a fost testată și aprobată în conformitate cu standardul EN 352-3:2020 – Căști pentru urechi montate pe casca de protecție industrială.

Produsul a fost încadrat în categoria III, urmat de conformitatea pentru asigurarea calității a procesului de producție (modulul D) prevăzută în anexa VIII la Regulamentul 2016/425.

Aprobarea de tip CE a fost efectuată de BSI Group The Netherlands B.V. (organismul notificat nr. 2797), John M. Keynesplein 9, 1066 EP Amsterdam, Țările de Jos.

Vizor de protecție cu plasă

Vizoarele și suporturile au fost testate și aprobate în conformitate cu standardul EN 1731:2006 - Protecție pentru ochi - Vizieră.

Aprobarea de tip CE a fost efectuată de BSI Group The Netherlands B.V. (organismul notificat nr. 2797), John M. Keynesplein 9, 1066 EP Amsterdam, Țările de Jos.

Date tehnice

Combi-națiile aprobate ale căștii de protecție

Model cască de protecție	Model dispozitiv de protecție auditivă	Numărul tipului de accesoriu pentru cască de protecție	Dimensiuni aprobate
H200/Balance AC	HP200-2	1	M, L

Atenuare

$f(H_2)$ ¹³³	63	125	250	500	1000	2000	4000	8000
Mf (dB) ¹³⁴	15,5	15,5	20,2	28,0	31,5	35,1	36,7	38,9
Sf (dB) ¹³⁵	4,6	2,2	2,1	2,8	2	2,8	3,1	3,5
APV (dB) ¹³⁶	10,9	13,3	18,2	25,2	29,6	32,3	33,6	35,4
HML, dB ¹³⁷	H: 34, M: 28, L: 20							
SNR, dB ¹³⁸	30							
Greutate, g	207,6							

Materiale pentru protecția pentru auz

Piesă	Material	Piesă	Material
Cupe	ABS	Adaptor	PA
Spumă de atenuare	Poliuretanică	Suport	PA
Inele de etanșare	ABS, PVC	Carcasă cu arc	PP
Braț suport cupă	PA		

¹³³ F = frecvențele la care este măsurată atenuarea.

¹³⁴ Mf = valoarea medie.

¹³⁵ Sf = abatere standard.

¹³⁶ APV (Mf-Sf) = valoarea estimată a protecției.

¹³⁷ H = valoarea de atenuare pentru frecvențe înalte (reducerea nivelului de zgomot prevăzută pentru zgomot unde LC-LA = -2 dB). M = valoarea de atenuare pentru frecvențe medii (reducerea nivelului de zgomot prevăzută pentru zgomot unde LC-LA = +2 dB). L = valoarea de atenuare pentru frecvențe joase (reducerea nivelului de zgomot prevăzută pentru zgomot unde LC-LA = +10 dB).

¹³⁸ SNR = număr unic nominal (valoarea care este scăzută din nivelul de presiune sonoră ponderată C măsurată, LC, pentru a estima nivelul sonor ponderat efectiv A în ureche).

Содержание

Введение.....	145	Техническое обслуживание.....	149
Безопасность.....	146	Транспортировка, хранение и утилизация.....	149
Сборка.....	148	Соответствие и одобрения.....	149
Эксплуатация.....	148	Технические данные.....	150

Введение

Описание изделий

Данные изделия представляют собой средства индивидуальной защиты (СИЗ).

Данный шлем предназначен для поглощения и распределения ударных нагрузок от падающих сверху предметов. Шлем не защищает от боковых проникающих ударов, но может защитить от слабых ударных воздействий.

Защитные наушники предназначены для защиты от вредного шума.

Щиток-сетка защищает лицо от древесной пыли, образующейся в процессе работы пилы, но не заменяет собой защитные или предохранительные очки.

Символы и маркировка

Шлем

Символ/маркировка:	Объяснение:
H200/Balance AC	Название модели.
EN 397:2012	Номер соответствующего Европейского стандарта.
	Указывает на то, что изделие соответствует требованиям Регламента 2016/425 о средствах индивидуальной защиты (СИЗ).
0402	Уполномоченная организация по сертификации CE
	Указывает на то, что изделие соответствует требованиям технических регламентов Таможенного союза ЕАЭС.
	Указывает на то, что изделие соответствует требованиям технических регламентов Украины.
-30 °C	Одобрено для использования при низких температурах.

Символ/маркировка:	Объяснение:
MM	Пройдены испытания на воздействие брызг расплавленных металлов, алюминия и железа.
Размер 54-61	Размер шлема.
MM/ГГГГ	Дата производства, месяц/год.
440 В перем. тока	Пройдены испытания на ток утечки, прочность электрической изоляции.
	Торговая марка производителя.

Щиток-сетка

Символ/маркировка:	Объяснение:
V-61, V-MM20, V-NM20	Название модели.
EN 1731:2006	Номер соответствующего Европейского стандарта.
	Указывает на то, что изделие соответствует требованиям Регламента 2016/425 о средствах индивидуальной защиты (СИЗ).
	Указывает на то, что изделие соответствует требованиям технических регламентов Таможенного союза ЕАЭС.
	Указывает на то, что изделие соответствует требованиям технических регламентов Украины.
S	Повышенная механическая прочность (может выдерживать удар стального шарика диаметром 22 мм, ударяющегося в щиток на скорости 5,1 м/с).
MM/ГГГГ	Дата производства, месяц/год.

Символ/маркировка:	Объяснение:
	Торговая марка производителя.

Защитные наушники

Символ/маркировка:	Объяснение:
HP200-2	Название модели.
EN 352-3:2020	Номер соответствующего Европейского стандарта.
	Указывает на то, что изделие соответствует требованиям Регламента 2016/425 о средствах индивидуальной защиты (СИЗ).

Символ/маркировка:	Объяснение:
2797	Уполномоченная организация по сертификации CE.
 ТР ТС 019/2011	Указывает на то, что изделие соответствует требованиям технических регламентов Таможенного союза ЕАЭС.
	Указывает на то, что изделие соответствует требованиям технических регламентов Украины.
MM/ГГГГ	Дата производства, месяц/год.
	Торговая марка производителя.

Безопасность

Инструкции по технике безопасности

Предупреждения, предостережения и примечания используются для выделения особо важных пунктов руководства.



ПРЕДУПРЕЖДЕНИЕ:

Используется, когда несоблюдение инструкций руководства может привести к травмам или смерти оператора или находящихся рядом посторонних лиц.



ВНИМАНИЕ: Используется, когда несоблюдение инструкций руководства может привести к повреждению изделия, других материалов или прилегающей территории.

Примечание: Используется для предоставления дополнительных сведений о конкретной ситуации.

Общие правила техники безопасности



ПРЕДУПРЕЖДЕНИЕ: В обязательном порядке прочитайте следующие инструкции по технике безопасности, прежде чем приступить к эксплуатации изделия.

- Защитное оборудование следует использовать только по прямому назначению. Если вы не

уверены в том, какое защитное оборудование необходимо применять в конкретном случае, обратитесь за консультацией к продавцу.

- Сохраните эти инструкции для дальнейшего использования.
- Правильный выбор изделия гарантирует его оптимальное прилегание и функционирование.
- Перед началом эксплуатации изделия убедитесь, что вы понимаете правила пользования им.
- При обнаружении неисправности обратитесь к дилеру по обслуживанию.
- Всегда соблюдайте правила сборки, установки и технического обслуживания защитного оборудования, изложенные в инструкциях производителя.
- Не заменяйте и не снимайте детали изделия. Допустимыми считаются только те замены, которые указаны в данном руководстве по эксплуатации.
- Регулярно проверяйте состояние защитного оборудования. Поврежденное оборудование подлежит обязательной замене.
- Используйте только оригинальные запчасти Husqvarna.

Инструкции по технике безопасности при использовании шлема

- Запрещается наносить на шлем лакокрасочные покрытия, подвергать его воздействию растворителей и клеев или наносить на его поверхность самоклеящиеся этикетки, отличные от рекомендованных производителем. Это может привести к ухудшению защитных свойств шлема.

- Избегайте контактов с электрическими проводами.
- Для того чтобы шлем не терял своих защитных свойств оболочку и подвеску шлема следует заменить при первых признаках износа, ударов, повреждений или старения материала. Проводите регулярную проверку!
- Защитный шлем с признаками повреждения, например, с трещинами или царапинами, которые могут ухудшать его защитные свойства, подлежит утилизации.
- Не используйте шлем по прошествии 5 лет с даты изготовления, указанной на изделии.
- Шлем также запрещается использовать, если его носило лицо, пострадавшее в результате аварии или несчастного случая, даже если на шлеме отсутствуют какие-либо видимые повреждения.

Инструкции по технике безопасности при использовании щитка-сетки



ПРЕДУПРЕЖДЕНИЕ: Щиток-сетка не может заменить защитные или предохранительные очки. Для защиты органов зрения используйте защитные или предохранительные очки, соответствующие требованиям стандарта EN 166.



ПРЕДУПРЕЖДЕНИЕ: Если щитки и держатели имеют различные условия применения, для всего комплекта защитных средств следует принимать наименьший действительный уровень эксплуатационных характеристик для составляющих этого комплекта.



ПРЕДУПРЕЖДЕНИЕ: Не используйте щитки с маркировкой S при ожидаемом риске возникновения твердых или острых летающих частиц.

- Щиток-сетка защищает лицо от древесной пыли, образующейся в процессе работы пилы, но не заменяет собой защитные или предохранительные очки.
- Щитки-сетки не обеспечивают защиту от раскаленных предметов, поражения электрическим током, инфракрасного и ультрафиолетового излучения, брызг расплавленного металла и жидкостей.
- Имейте в виду, что материалы, вступающие в контакт с кожей пользователя, могут вызывать аллергическую реакцию, особенно у людей с чувствительной кожей.

- Не используйте щиток по прошествии 3 лет с даты изготовления, указанной на нем.

Инструкции по технике безопасности при использовании средств защиты слуха

- Невыполнение инструкций из руководства по эксплуатации может значительно ухудшить шумоподавляющую способность изделия.
- Противошумные наушники, и в частности амбушюры, могут изнашиваться по мере использования и должны проверяться через короткие промежутки времени на предмет растрескивания и утечек.
- Определенные химические вещества могут оказывать негативное воздействие на данное изделие. За более подробной информацией следует обратиться к производителю. Не допускайте контакта изделия с агрессивными веществами; регулярно чистите изделие. Для очистки изделия используйте ткань, смоченную в мыльном растворе. Не мойте изделие и не погружайте его в воду.
- Пользователь должен следить за тем, чтобы наушники всегда использовались при работе в шумной среде.
- При использовании изделия будьте бдительны и прислушивайтесь к звуковым предупреждениям. Надетье наушники могут понизить громкость звуковых предупреждений.
- Изделие разрешается использовать только при температуре от -20 °C до +55 °C. Температуры за пределами этого диапазона могут стать причиной поломки механических деталей.
- Не допускайте ударов по изделию во время транспортировки и использования.
- Не оставляйте изделие в местах с температурой выше +55 °C, например, на пульте управления. Не оставляйте изделие в местах с температурой ниже -20 °C.
- Гигиенические чехлы на амбушюрах могут повлиять на акустические характеристики наушников. Всегда пользуйтесь только оригинальными принадлежностями.
- Пользователь должен следить за тем, чтобы наушники использовались, регулировались и обслуживались в соответствии с настоящим руководством по эксплуатации.
- Не прижимайте устанавливаемые на шлем наушники к оболочке шлема. Это может привести к возникновению трещин на боковых поверхностях шлема. (Рис. 1)
- Не используйте наушники по прошествии 10 лет с даты изготовления, указанной на изделии.

Сборка

Введение



ПРЕДУПРЕЖДЕНИЕ: Прежде чем надеть изделие, уберите волосы в сторону. Перед включением изделия убедитесь, что уплотнительные кольца плотно прилегают к голове и ушам.



ПРЕДУПРЕЖДЕНИЕ: Для того чтобы шлем обеспечивал надлежащую защиту, его следует отрегулировать по размеру.

Регулировка защитного шлема

1. Установите регулируемое оголовье так, чтобы оно плотно прилегало к голове оператора. (Рис. 2)
2. При необходимости установите подвес на нужную высоту. Подвес можно отрегулировать на 2 различные высоты в передней и задней частях шлема. (Рис. 3)
3. Убедитесь, что все 6 точек крепления на подвесе установлены правильно.

Установка наушников на шлем

1. Переведите наушники в крайнее нижнее положение.
2. Потяните наушники наружу и вверх таким образом, чтобы они зафиксировались в положении готовности к работе. (Рис. 4)

3. Вставьте переходник в паз на шлеме. (Рис. 5)

Примечание: Проверьте ориентацию наушников относительно сторон шлема. Правая сторона обозначена буквой "R", левая — буквой "L". Наушники без обозначений можно устанавливать в любое положение на шлеме.

Установка щитка-сетки на шлем

1. Зафиксируйте щиток в точках крепления на держателе. (Рис. 6)
2. Закрепите щиток на краю держателя. (Рис. 7)
3. Надавите на углы щитка по краям держателя. (Рис. 8)
4. Надлежащим образом вставьте рычажки держателя щитка в пазы наушников. (Рис. 9)
5. При необходимости смажьте поворотный механизм. (Рис. 10)

Установка солнцезащитного козырька на щиток

1. Сдвиньте солнцезащитный козырек в верхнюю часть держателя щитка. (Рис. 11)

Крепление пелерины к шлему

1. Зафиксируйте пелерину в точках крепления в задней части шлема. (Рис. 12)

Эксплуатация

Введение



ПРЕДУПРЕЖДЕНИЕ: Перед эксплуатацией прибора необходимо внимательно изучить раздел безопасности.

Установка наушников в рабочее положение

1. Наденьте шлем на голову.
2. Отрегулируйте положение наушников таким образом, чтобы они плотно прилегали к ушам и голове. (Рис. 13)

Установка наушников в положение готовности к работе

- Потяните наушники наружу и вверх таким образом, чтобы они зафиксировались в положении готовности к работе. (Рис. 14)

Установка наушников в положение хранения

1. Переведите наушники в положение готовности к работе.
2. Поворачивайте наушники назад вдоль боковой поверхности шлема до тех пор, пока они не зафиксируются в положении хранения. (Рис. 15)

Установка щитка в рабочее положение

1. Убедитесь, что на защитной маске нет следов грязи и повреждений.
2. Опустите защитную маску до упора. (Рис. 16)

Установка щитка в положение готовности к работе

1. Поднимите щиток до щелчка, чтобы он зафиксировался в вертикальном положении. (Рис. 17)

Техническое обслуживание

Техобслуживание изделия



ВНИМАНИЕ: Не мойте изделие и не погружайте его в воду.



ВНИМАНИЕ: Аэрозоль, жидкости и другие чистящие средства, содержащие растворители и/или спирт, могут снизить защитные свойства оборудования.

1. Регулярно очищайте изделие от загрязнений. Для очистки изделия используйте ткань, смоченную в мягком мыльном растворе.

2. Каждый раз перед использованием проверяйте состояние уплотнительных колец и поролоновых вставок.
3. Замена уплотнительных колец и поролоновых вставок выполняется не реже 1 раза каждые 6 месяцев или чаще, если требуется. Следите, чтобы выступающая часть уплотнительного кольца во время сборки была направлена вниз. Используйте оригинальные запчасти. Артикул №: 505 66 53-26. (Рис. 18)

Примечание: Если наушники влажные изнутри, дайте им просохнуть в положении хранения.

Транспортировка, хранение и утилизация

Транспортировка и хранение

- Переведите наушники в рабочее положение. См. раздел *Установка наушников в рабочее положение на стр. 148*.
- Убедитесь, что уплотнительные кольца средства защиты слуха не сжаты.
- Поместите изделие в сухое и чистое место с допустимой температурой.
- Во время хранения не подвергайте изделие воздействию солнечных лучей.
- Для транспортировки поместите изделие в безопасное место и убедитесь, что оно защищено от химических и/или физических повреждений.

Утилизация

- Соблюдайте местное законодательство.

- Воспользуйтесь услугами местной системы переработки.

Утилизация шлема

Шлем необходимо заменить через 5 лет с даты производства и через 3 года с даты первого использования.

Утилизация щитка

Замените щиток, если на нем имеются признаки повреждения, такие как царапины или трещины. Солнечные лучи могут ускорить старение пластикового материала щитка.

Утилизация средств защиты слуха

Регулярно проверяйте наушники на наличие трещин и утечек. Замените изношенные и поврежденные детали.

Соответствие и одобрения

Настоящим компания Husqvarna AB заявляет, что изделия соответствуют применимым требованиям по охране труда и технике безопасности, изложенным в Приложении II к Регламенту 2016/425 о средствах индивидуальной защиты (СИЗ).

Полный текст декларации соответствия требованиям (DoC) доступен на сайте www.husqvarna.com; для ознакомления с ним выполните поиск по изделию.

Ответственный производитель: Husqvarna AB, SE-561 82 Huskvarna, Швеция, тел.: +46-36-146500.

Шлем

Защитный шлем прошел испытания и был сертифицирован в соответствии со стандартом EN 397:2012+A1:2012 "Промышленные защитные

шлемы" с допуском к эксплуатации при низких температурах до -30 °C.

Изделие относится к СИЗ категории III, что подтверждается результатами внутреннего производственного контроля и контролируемых проверок изделий, проводимых с произвольными интервалами (модуль C2), в соответствии с положениями, изложенными в приложении VII Регламента 2016/425.

Сертификат испытания типового образца CE, выданный научно-исследовательским институтом Швеции RISE (уполномоченная организация № 0402), Box 857, 501 15 Borås, Sweden (Швеция).

Защитные наушники

Защитные наушники протестированы и одобрены в соответствии со стандартом EN 352-3:2020 "Промышленные противозумные наушники, совмещенные со средствами индивидуальной защиты головы".

Изделие относится к СИЗ категории III, что подтверждается результатами оценки, основанной на процессе обеспечения качества продукции (модуль D), в соответствии с положениями, изложенными в приложении VIII к Регламенту 2016/425.

Типовой сертификат CE, выданный BSI Group The Netherlands B.V. (уполномоченная организация №

2797), John M. Keynesplein 9, 1066 EP Amsterdam, Нидерланды.

Щиток-сетка

Щитки и держатели протестированы и одобрены в соответствии со стандартом EN 1731:2006 "Средства индивидуальной защиты глаз. Лицевой защитный щиток".

Сертификат испытания типового образца CE, выданный BSI Group The Netherlands B.V. (уполномоченная организация № 2797), John M. Keynesplein 9, 1066 EP Amsterdam, The Netherlands (Нидерланды).

Технические данные

Одобренное оснащение для шлема

Модель шлема	Модель средства защиты слуха	Номер типа переходника шлема	Одобренные размеры
H200/Balance AC	HP200-2	1	M, L

Ослабление

$f (Гц)$ ¹³⁹	63	125	250	500	1000	2000	4000	8000
Mf (дБ) ¹⁴⁰	15,5	15,5	20,2	28,0	31,5	35,1	36,7	38,9
Sf (дБ) ¹⁴¹	4,6	2,2	2,1	2,8	2,0	2,8	3,1	3,5
APV (дБ) ¹⁴²	10,9	13,3	18,2	25,2	29,6	32,3	33,6	35,4
HML, дБ ¹⁴³	H: 34, M: 28, L: 20							
SNR, дБ ¹⁴⁴	30							
Вес, г	207,6							

¹³⁹ F = частоты, на которых измеряется подавление.

¹⁴⁰ Mf = среднее значение.

¹⁴¹ Sf = стандартное отклонение.

¹⁴² APV (Mf-Sf) = принятый уровень защиты.

¹⁴³ H = значение подавления на высоких частотах (ожидаемое снижение уровня шума, где LC-LA = -2 дБ).

M = значение подавления на средних частотах (ожидаемое снижение уровня шума, где LC-LA = +2 дБ).

L = значения подавления на низких частотах (ожидаемое снижение уровня шума, где LC-LA = +10 дБ).

¹⁴⁴ SNR = одиночный показатель поглощения шума (значение, которое вычитается из измеренного C-взвешенного уровня звукового давления, LC, для получения эффективного A-взвешенного уровня звука в ухе).

Материалы защитных наушников

Деталь	Материал	Деталь	Материал
Амбушюры	ABS	Адаптер	РА
Шумопоглощающая пена	PU	Держатель	РА
Уплотнительные кольца	ABS, PVC	Крышка пружины	PP
Крепление амбушюр	РА		

Obsah

Úvod.....	152	Údržba.....	155
Bezpečnosť.....	153	Preprava, skladovanie a likvidácia.....	155
Montáž.....	154	Súlad a schválenia.....	156
Prevádzka.....	155	Technické údaje.....	156

Úvod

Popis výrobku

Tieto výrobky sa používajú ako osobné ochranné prostriedky (OOP).

Prilba je vyrobená tak, aby pohlcovala nárazy a rozkladala silu nárazu z padajúcich predmetov, ktoré udierajú na schránku prilby alebo ňou prenikajú zhora. Nie je konštruovaná tak, aby poskytovala ochranu proti preniknutiu zo strán, ale môže poskytnúť ochranu proti slabým nárazom na tieto plochy.

Ochrana sluchu je navrhnutá tak, aby poskytovala ochranu pred škodlivým hlukom.

Sieťové štíty chránia tvár pred odletujúcimi pilinami z reťazovej pily, ale nemôžu nahradiť ochranné alebo bezpečnostné okuliare.

Symbody a štítky

Prilba

Symbol/Označenie:	Vysvetlenie:
H200/Balance AC	Číslo modelu.
EN 397:2012	Číslo príslušnej Európskej normy.
	Označuje, že výrobok je v súlade s nariadením o OOP 2016/425.
0402	Upovedomený orgán pre CE certifikáciu
	Označuje, že výrobok je v súlade s technickými predpismi Euroázijskej colnej únie.
	Označuje, že výrobok je v súlade s technickými predpismi Ukrajiny.
-30 °C	Schválené na použitie pri nízkej teplote.
MM	Testované na postriekanie roztaveným kovem, hliníkom a železom.
Veľkosť 54-61	Veľkosť prilby.



Symbol/Označenie:	Vysvetlenie:
MM/RRRR	Dátum výroby, mesiac/rok.
440Vac	Testované na unikajúci prúd, elektrická izolácia.
	Ochranná známka výrobcov.



Sieťový štít

Symbol/Označenie:	Vysvetlenie:
V-61, V-MM20, V-NM20	Číslo modelu.
EN 1731:2006	Číslo príslušnej Európskej normy.
	Označuje, že výrobok je v súlade s nariadením o OOP 2016/425.
	Označuje, že výrobok je v súlade s technickými predpismi Euroázijskej colnej únie.
	Označuje, že výrobok je v súlade s technickými predpismi Ukrajiny.
S	Zvýšená mechanická sila (vydrží náraz oceľovej gule s priemerom 22 mm pri rýchlosti 5,1 m/s).
MM/RRRR	Dátum výroby, mesiac/rok.
	Ochranná známka výrobcov.

Ochrana sluchu

Symbol/Označenie:	Vysvetlenie:
HP200-2	Číslo modelu.

Symbol/Označenie:	Vysvetlenie:
EN 352-3:2020	Číslo príslušnej Európskej normy.
	Označuje, že výrobok je v súlade s nariadením o OOP 2016/425.
2797	Upovedomený orgán pre CE certifikáciu.
	Označuje, že výrobok je v súlade s technickými predpismi Euroázijskej colnej únie.

Symbol/Označenie:	Vysvetlenie:
	Označuje, že výrobok je v súlade s technickými predpismi Ukrajiny.
MM/RRRR	Dátum výroby, mesiac/rok.
	Ochranná známka výrobcov.

Bezpečnosť

Bezpečnostné definície

Výstrahy, upozornenia a poznámky slúžia na zdôraznenie mimoriadne dôležitých častí návodu.



VÝSTRAHA: Používa sa, ak pre obsluhu alebo osoby v okolí existuje nebezpečenstvo poranenia alebo smrti v prípade nedodržania pokynov v návode.



VAROVANIE: Používa sa, ak hrozí nebezpečenstvo poškodenia produktu, iných materiálov alebo okolitej oblasti v prípade nedodržania pokynov v návode.

Poznámka: Používa sa na poskytnutie informácií nad rámec nevyhnutných informácií v danej situácii.

Všeobecné bezpečnostné pokyny



VÝSTRAHA: Skôr než budete výrobok používať, prečítajte si nasledujúce výstrahy.

- Ochranné vybavenie by sa malo používať iba na aplikácie, na ktoré je určené. Ak si nie ste istý, aký druh ochranného vybavenia je potrebný pre danú aplikáciu, požiadať o radu vášho predajcu.
- Používanie a uloženie týchto pokynov.
- Na zaistenie optimálneho prispôsobenia a funkcie vyberte správny výrobok na príslušné použitie
- Pred používaním výrobku sa oboznámte so spôsobom jeho používania.
- V prípade poškodenia výrobku sa obráťte na servisného predajcu.
- Vždy zabezpečte, aby ochranné vybavenie bolo správne zmontované, nasadené a udržiavané podľa pokynov výrobcu.

- Nemeňte ani neodstraňujte súčasti výrobku. Vykonať len zmeny uvedené v tomto návode na obsluhu.
- Stav ochranného vybavenia by sa mal pravidelne kontrolovať. Poškodené vybavenie by sa vždy malo vymeniť.
- Používajte iba originálne náhradné diely Husqvarna.

Bezpečnostné pokyny pre prilbu

- Nevystavujte prilbu pôsobeniu náterov, rozpúšťadiel, lepidiel alebo samolepiacich štítkov iných ako tých, ktoré sú špecifikované výrobcom. Môže sa tým znížiť ochranná funkcia prilby.
- Vyhýbajte sa kontaktu s elektrickými vodičmi.
- Pri prvých príznakoch opotrebovania, úderoch, poškodení alebo starnutí materiálu by sa mala schránka alebo záves prilby vymeniť, aby boli zaručené ochranné schopnosti prilby. Pravidelne ju kontrolujte!
- Ochranná prilba, ktorá vykazuje znaky poškodenia, napr. praskliny alebo škrabance, ktoré by mohli zhoršiť jej ochranné vlastnosti, sa musí zlikvidovať.
- Nikdy nepoužívajte prilbu dlhšie ako 5 rokov od dátumu výroby uvedeného na výrobku.
- Nepoužívajte prilbu, ak bola súčasťou nehody alebo úrazu, aj keď na nej nie je vidno žiadne vizuálne poškodenie.

Bezpečnostné pokyny pre sieťový štít



VÝSTRAHA: Sieťový štít nie je náhradou za ochranné okuliare ani bezpečnostné okuliare. Chráňte si zrak ochrannými alebo bezpečnostnými okuliarmi, ktoré zodpovedajú norme EN 166.



VÝSTRAHA: Ak štíty a držiaky nemajú rovnaké podmienky použitia, pre ochranné vybavenie ako celok by mala platiť nižšia úroveň ochrany.



VÝSTRAHA: Ak existuje predvídateľné riziko výskytu tvrdých alebo ostrých lietajúcich častíc, štíty, ktoré sú označené S by sa nemali používať.

- Sieťové štíty chránia tvár pred odletujúcimi pilinami z reťazovej píly, ale nemôžu nahradiť ochranné alebo bezpečnostné okuliare.
- Sieťové štíty neposkytujú ochranu proti postriekaniu roztaveným kovom, proti horúcim predmetom, proti postriekaniu kvapalinou, proti infračervenému alebo ultrafialovému žiareniu alebo proti úrazu elektrickým prúdom.
- Majte na pamäti, že materiály, ktoré môžu prísť do styku s pokožkou používateľa, môžu u zvlášť citlivých ľudí vyvolať alergické reakcie.
- Nepoužívajte štít dlhšie ako 3 roky od dátumu výroby uvedeného na výrobku.

Bezpečnostné pokyny pre chrániče sluchu

- Účinnosť tlmenia hluku výrobkom môže byť vážne narušená v prípade nedodržiavania pokynov uvedených v tomto návode na obsluhu.
- Chrániče sluchu, najmä ušnice, sa používaním môžu opotrebovať a v pravidelných intervaloch by sa na nich mali kontrolovať napríklad prípadné praskliny a únik kvapalín.
- Tento výrobok môže byť nepriaznivo ovplyvnený určitými chemickými látkami. Ďalšie informácie si vyžiadať od výrobcu. Výrobok nevystavujte

pôsobeniu agresívnych látok a pravidelne ho čistíte. Používajte handričku a mydlovú vodu. Neumývajte ani úplne neponárajte do vody.

- Používateľ musí zabezpečiť, aby mal v hlučnom prostredí po celý čas nasadené chrániče sluchu.
- Pri používaní výrobku venujte zvýšenú pozornosť výstražným signálom. Pri používaní výrobku sa intenzita výstražných signálov môže znížiť.
- Výrobok používajte len v teplotnom rozsahu od -20 °C do +55 °C. Ak výrobok používate pri iných teplotách, môže to spôsobiť poškodenie mechanických častí.
- Zaistíte, aby sa výrobok nepoškodil nárazom počas prepravy alebo používania.
- Výrobok neodkladajte na miesta s teplotou presahujúcou +55 °C, napríklad na palubnú dosku. Výrobok neodkladajte na miesta s teplotou nižšou než -20 °C.
- Nasadenie hygienických krytov na ušnice môže ovplyvniť akustickú výkonnosť chráničov sluchu. Vždy používajte originálne príslušenstvo.
- Používateľ musí zabezpečiť, aby bolo nasadenie, upravenie a udržiavanie chráničov sluchu v súlade s návodom na obsluhu.
- Nepritláčajte verziu týchto chráničov sluchu s upevnením na prilbu o kryt prilby. Mohlo by to spôsobiť praskliny na boku prilby. (Obr. 1)
- Nikdy nepoužívajte chrániče sluchu dlhšie ako 10 rokov od dátumu výroby uvedeného na výrobku.

Montáž

Úvod



VÝSTRAHA: Pred zostavením výrobku si presuňte vlasy nabok. Pred používaním výrobku skontrolujte, či vám tesniace krúžky tesne priliehajú k hlave a ušiam.



VÝSTRAHA: Aby prilba poskytovala určenú ochranu, musí byť prispôbená hlave používateľa.

Nastavenie ochrannej prilby

1. Nastaviteľný hlavový pás namontujte tak, aby sa tesne dotýkal hlavy obsluhujúceho pracovníka. (Obr. 2)
2. V prípade potreby nastavte zavesenie na správnu výšku. V prednej a v zadnej časti prilby je možné nastaviť zavesenie na 2 rôzne výšky. (Obr. 3)
3. Uistite sa, že na závese je všetkých 6 pripojovacích bodov správne nainštalovaných.

Upevnenie chráničov sluchu na prilbu

1. Nastavte chrániče sluchu do najnižšej polohy.

2. Nadvihnite chrániče sluchu a posuňte ich smerom von a nahor, aby sa zaistili v pohotovostnej polohe. (Obr. 4)
3. Nadstavec prilby vložte do štrbiny na prilbe. (Obr. 5)

Poznámka: Vyskúšajte, či sú chrániče sluchu určené na pravú alebo ľavú stranu prilby. Pravá a ľavá strana majú označenie „R“ pre pravú a „L“ pre ľavú. Chrániče sluchu bez označenia možno používať na ľavej aj pravej strane prilby.

Pripevnenie sieťového štítu k prilbe

1. Pripevnite ochranný štít k pripojovacím bodom na držiaku ochranného štítu. (Obr. 6)
2. Pripojte ochranný štít k okraju držiaka ochranného štítu. (Obr. 7)
3. Zatlačte rohy na ochranný štít okolo držiaka ochranného štítu. (Obr. 8)
4. Zatlačte ramená držiaka ochranného štítu v drážkach na chráničoch sluchu do správnej polohy. (Obr. 9)
5. Ak je to potrebné, namažte otočný mechanizmus. (Obr. 10)

Inštalácia protislnečnej clony k ochrannému štítu

1. Nasuňte protislnečnú clonu na hornú časť držiaka ochranného štítu. (Obr. 11)

Pripevnenie ochrany krku k prilbe

1. Pripevnite ochranu krku k pripojovacím bodom v zadnej časti prilby. (Obr. 12)

Prevádzka

Úvod



VÝSTRAHA: Pred používaním výrobku si musíte prečítať kapitolu o bezpečnosti a porozumieť informáciám, ktoré sa v nej uvádzajú.

Nastavenie chráničov sluchu do prevádzkovej polohy

1. Nasadte si prilbu na hlavu.
2. Upravte chrániče sluchu tak, aby vám pevne sedeli na ušiach a a na hlave. (Obr. 13)

Nastavenie chráničov sluchu do pohotovostnej polohy

- Nadvihnite chrániče sluchu a posuňte ich smerom von a nahor, aby sa zaistili v pohotovostnej polohe. (Obr. 14)

Nastavenie chráničov sluchu do odkladacej polohy

1. Nastavte chrániče sluchu do pohotovostnej polohy.
2. Otočte chrániče sluchu dozadu po boku prilby tak, aby sa zaistili v odkladacej polohe. (Obr. 15)

Nastavenie ochranného štítu do prevádzkovej polohy

1. Uistite sa, že je ochranný štít čistý a nepoškodený.
2. Sklopte ochranný štít do koncovej polohy. (Obr. 16)

Nastavenie ochranného štítu do pohotovostnej polohy

1. Zdvihnite ochranný štít, až kým nebudete počuť cvaknutie a nezostane vo vzpriamenej polohe. (Obr. 17)

Údržba

Údržba výrobku



VAROVANIE: Výrobok neoplachujte ani ho úplne neponárajte do vody.



VAROVANIE: Spreje, kvapaliny alebo iné čistiace prostriedky obsahujúce rozpúšťadlá a/alebo alkohol môžu zhoršiť ochranné vlastnosti.

1. Výrobok pravidelne čistite. Používajte handričku navlhčenú vodou a šetrným mydlom.

2. Pred každým použitím skontrolujte stav tesniacich krúžkov a vložiek s penovej gummy.
3. Tesniace krúžky vymieňajte raz za 6 mesiacov, prípadne častejšie. Skontrolujte, či ryha na tesniacom krúžku smeruje počas montáže nadol. Používajte originálne náhradné diely. Objednávacie číslo: 505 66 53-26. (Obr. 18)

Poznámka: Ak sú chrániče sluchu na vnútornej strane mokré, nechajte ich vyschnúť v odkladacej polohe.

Preprava, skladovanie a likvidácia

Preprava a uskladnenie

- Nastavte chrániče sluchu do prevádzkovej polohy. Pozrite si časť *Nastavenie chráničov sluchu do prevádzkovej polohy na strane 155*.
- Skontrolujte, či tesniace krúžky na chráničoch sluchu nie sú stlačené.
- Výrobok odložte na suché a čisté miesto so správnou teplotou.
- Výrobok neodkladajte na priame slnko.

- Počas prepravy výrobok odložte na bezpečné miesto a zabezpečte jeho ochranu pred chemickým alebo fyzickým poškodením.

Likvidácia

- Dodržiavajte vnútroštátne predpisy.
- Používajte miestny recyklačný systém.

Likvidácia prilby

5 rokov po dátume výroby a 3 roky po prvom použití je potrebné prilbu vymeniť.

Likvidácia štítu

Vymeňte štít, ak sa na ňom nachádzajú známky poškodenia, napríklad škrabance alebo pukliny. Slniečné

žiarenie môže spôsobiť rýchlejšie opotrebovanie plastového materiálu štítu.

Likvidácia chráničov sluchu

Chrániče sluchu pravidelne kontrolujte na prítomnosť puklín a pretekacie. Opotrebované a poškodené časti vymeňte.

Súlad a schválenia

Spoločnosť Husqvarna AB týmto vyhlasuje, že výrobky spĺňajú základné požiadavky na bezpečnosť a ochranu zdravia uvedené v prílohe II nariadenia 2016/425 o osobných ochranných prostriedkoch.

Úplné znenie vyhlásenia o zhode EÚ (DoC) možno nájsť na stránke www.husqvarna.com; vyhľadajte výrobok.

Zodpovedný výrobca: Husqvarna AB, SE-561 82 Huskvarna, Švédsko, tel.: +46-36-146500.

Prilba

Ochranná prilba je testovaná a schválená v súlade s normou EN 397:2012+A1:2012 – Priemyselné bezpečnostné prilby so schválením na použitie pri nízkych teplotách, -30 °C.

Výrobok je klasifikovaný ako kategória III, pričom nasleduje zhoda vnútorného ovládania výroby a kontroly výrobku pod dohľadom v náhodných intervaloch (modul C2) uvedené v prílohe VII nariadenia 2016/425.

Typové schválenie CE vykonal RISE – Research Institutes of Sweden (notifikovaný orgán č. 0402), Box 857, 501 15 Borås, Švédsko.

Ochrana sluchu

Ochrana sluchu je testovaná a schválená v súlade s normou EN 352-3:2020 – Priemyselné bezpečnostné prilby s prípevnenými chráničmi sluchu.

Výrobok je klasifikovaný ako kategória III, pričom nasleduje zhoda so zabezpečením kvality výrobného procesu (modul D) uvedenej v prílohe VIII nariadenia 2016/425.

Typové schválenie CE vykonané skupinou BSI Group The Netherlands B.V. (notifikovaný orgán č. 2797), John M. Keynesplein 9, 1066 EP Amsterdam, Holandsko.

Sieťový štít

Štíty a držiaky sú testované a schválené v súlade s normou EN 1731:2006 – Osobné prostriedky na ochranu očí – Tvárový štít.

Typové schválenie CE vykonané skupinou BSI Group The Netherlands B.V. (notifikovaný orgán č. 2797), John M. Keynesplein 9, 1066 EP Amsterdam, Holandsko.

Technické údaje

Schválené kombinácie heliem

Model prilby	Model chrániča sluchu	Číslo typu nastavca prilby	Schválené rozmery
H200/Balance AC	HP200-2	1	M, L

Útlm

f (Hz) ¹⁴⁵	63	125	250	500	1000	2 000	4000	8000
Mf (dB) ¹⁴⁶	15,5	15,5	20,2	28,0	31,5	35,1	36,7	38,9
Sf (dB) ¹⁴⁷	4,6	2,2	2,1	2,8	2,0	2,8	3,1	3,5

¹⁴⁵ F = frekvencie, pri ktorých sa meria útlm.

¹⁴⁶ Mf = priemerná hodnota.

¹⁴⁷ Sf = štandardná odchýlka.

APV (dB) ¹⁴⁸	10,9	13,3	18,2	25,2	29,6	32,3	33,6	35,4
HML, dB ¹⁴⁹	H: 34, M: 28, L: 20							
SNR, dB ¹⁵⁰	30							
Hmotnosť, g	207,6							

Materiály na ochranu sluchu

Diel	Materiál	Diel	Materiál
Tlmiče	ABS	Adaptér	PA
Tlmivá pena	PU	Držiak	PA
Tesniace krúžky	ABS, PVC	Pružinový kryt	PP
Rameno na podporu tlmiča	PA		

¹⁴⁸ APV (Mf – Sf) = predpokladaná hodnota ochrany.

¹⁴⁹ H = hodnota útlmu pri vysokých frekvenciách (predpokladané zníženie hladiny hluku pre hluk, kde LC-LA = -2 dB). M = hodnota útlmu pri stredných frekvenciách (predpokladané zníženie hladiny hluku pre hluk, kde LC-LA = +2 dB). L = hodnota útlmu pri nízkych frekvenciách (predpokladané zníženie hladiny hluku pre hluk, kde LC-LA = +10 dB).

¹⁵⁰ SNR = jednočíselné ohodnotenie (hodnota, ktorá sa odčíta od nameranej úrovne váženého akustického tlaku LC s cieľom získať odhad efektívneho váženého akustického tlaku A vnútri ucha).

VSEBINA

Uvod.....	158	Vzdrževanje.....	161
Varnost.....	159	Transport skladiščenje in odstranitve.....	161
Montaža.....	160	Skladnost in odobritve.....	162
Delovanje.....	161	Tehnični podatki.....	162

Uvod

Opis izdelka

Ti izdelki so izdelki osebne varovalne opreme (OVO).

Čelada je zasnovana za absorbiranje udarcev in porazdelitev sile padajočih predmetov, ki zadenejo ob čelado ali predrejo školjko čelade od zgoraj. Čelada ne zagotavlja zaščite proti predrtju od strani, omogoča pa stransko zaščito proti lažjim udarcem.

Zaščita za sluh je namenjena zaščiti pred škodljivim hrupom.

Mrežasti vizir varuje obraz pred žagovino, ki se dviga v zrak zaradi delovanja verige, ne sme pa biti nadomestek za zaščitna ali varnostna očala.

Simboli in oznake

Čelada

Simbol/oznaka:	Razlaga:
H200/Balance AC	Oznaka modela.
EN 397:2012	Ustrezna številka evropskega standarda.
	Označuje, da je izdelek v skladu z Uredbo o osebni varovalni opremi 2016/425.
0402	Priglašeni organ za certificiranje CE.
 TP TC 019/2011	Označuje, da je izdelek v skladu s tehničnimi uredbami Evrazijske carinske unije.
	Označuje, da je izdelek v skladu s tehničnimi uredbami Ukrajine.
-30 °C	Odobreno za uporabo pri nizkih temperaturah.
MM	Testirano za pršenje staljene kovine aluminija ali železa.
Velikost 54-61	Velikost čelade.
MM/LLLL	Datum izdelave, mesec/leto.

Simbol/oznaka:	Razlaga:
440 V (AC)	Testirano za iztekanje in električno izolacijo.
	Blagovna znamka proizvajalca.

Mrežasti vizir

Simbol/oznaka:	Razlaga:
V-61, V-MM20, V-NM20	Oznaka modela.
EN 1731:2006	Ustrezna številka evropskega standarda.
	Označuje, da je izdelek v skladu z Uredbo o osebni varovalni opremi 2016/425.
 TP TC 019/2011	Označuje, da je izdelek v skladu s tehničnimi uredbami Evrazijske carinske unije.
	Označuje, da je izdelek v skladu s tehničnimi uredbami Ukrajine.
S	Povečana mehanska moč (lahko vzdrži udarec 22 mm jeklene krogle na vizir s hitrostjo 5,1 m/s).
MM/LLLL	Datum izdelave, mesec/leto.
	Blagovna znamka proizvajalca.

Zaščita za sluh

Simbol/oznaka:	Razlaga:
HP200-2	Oznaka modela.
EN 352-3:2020	Ustrezna številka evropskega standarda.

Simbol/oznaka:	Razlaga:
	Označuje, da je izdelek v skladu z Uredbo o osebni varovalni opremi 2016/425.
2797	Priglašeni organ za certificiranje CE.
 TP TC 019/2011	Označuje, da je izdelek v skladu s tehničnimi uredbami Evrazijske carinske unije.
	Označuje, da je izdelek v skladu s tehničnimi uredbami Ukrajine.

Simbol/oznaka:	Razlaga:
MM/LLLL	Datum izdelave, mesec/leto.
	Blagovna znamka proizvajalca.

Varnost

Varnostne definicije

Opozorila, svarila in opombe opozarjajo na posebej pomembne dele priročnika.



OPOZORILO: Se uporabi, če obstaja nevarnost telesne poškodbe ali smrti uporabnika ali opazovalcev ob neupoštevanju navodil v tem priročniku.



POZOR: Se uporabi, če obstaja nevarnost poškodbe izdelka, drugih materialov ali okolice ob neupoštevanju navodil v tem priročniku.

Opomba: Se uporabi za podajanje podrobnejših informacij, potrebnih v dani situaciji.

Splošna varnost



OPOZORILO: Pred uporabo izdelka preberite navodila v povezavi z opozorili v nadaljevanju.

- Zaščitno opremo je treba uporabljati samo v skladu z njenim predvidenim namenom. Če ste v dvomih, katera zaščitna oprema bi ustrezala vašemu delu, se obrnite na prodajalca.
- Uporaba in shranjevanje teh navodil.
- Za optimalno prileganje in delovanje preverite, ali ste izbrali pravi izdelek za namen uporabe.
- Pred začetkom uporabe se morate seznaniti z načinom uporabe izdelka.
- V primeru poškodbe izdelka se obrnite na serviserja.
- Zaščitna oprema mora vedno biti pravilno sestavljena, nameščena in vzdrževana, kot je to določeno v navodilih proizvajalca.

- Ne spreminjajte ali odstranjujte delov izdelka. Izvajajte samo spremembe, ki so navedene v teh navodilih za uporabo.
- Stanje zaščitne opreme je treba redno preverjati. Poškodovano opremo je treba takoj zamenjati.
- Uporabljajte samo originalne nadomestne dele Husqvarna.

Varnostna navodila za čelado

- Čelade ne izpostavljajte barvam, toplim ali lepilom in nanjo ne lepите nalepk, razen če to dovoljuje proizvajalec. To lahko zmanjša zaščitne zmogljivosti čelade.
- Preprečite stik z električnimi žicami.
- Ob prvih znakih obrabe, poškodb ali zastarelosti materiala je treba zamenjati lupino čelade ali blažilni sistem in tako zagotoviti nadaljnjo zaščito čelade. Opravljajte redne preglede opreme!
- Zaščitno čelado z znaki poškodb, ki lahko zmanjšajo njene zaščitne zmogljivosti (na primer razpoke ali praske), je treba zavreči.
- Čelade ne uporabljajte po preteku petih let od datuma izdelave, navedenega na izdelku.
- Ne uporabljajte čelade, če je bila v nesreči ali izrednem dogodku, čeprav morda ni vidno poškodovana.

Varnostna navodila za mrežasti vizir



OPOZORILO: Uporaba mrežastega vizirja ne nadomesti uporabe zaščitnih ali varnostnih očal. Oči zaščitite z zaščitnimi ali varnostnimi očali, ki ustrezajo zahtevam standarda EN 166.



OPOZORILO: Če za vizirje in nosilce ne veljajo isti pogoji uporabe, nižja raven učinkovitosti velja za celotno zaščitno opremo.



OPOZORILO: Če obstaja predvidljivo tveganje letečih trdih ali ostrih letečih delcev, ne uporabljajte vizirjev, označenih s črko S.

- Mrežasti vizir varuje obraz pred žagovino, ki se dviga v zrak zaradi delovanja verige, ne sme pa biti nadomestek za zaščitna ali varnostna očala.
- Mrežasti vizirji ne zagotavljajo zaščite pred razpršenimi delci tekočine ali staljene kovine, vročimi predmeti, infrardečim ali ultravijoličnim sevanjem ali tveganji v povezavi z elektriko.
- Upoštevajte, da lahko materiali v stiku s kožo povzročijo alergične reakcije, zlasti pri občutljivih osebah.
- Senčnika ne uporabljajte več kot 3 let od datuma izdelave, ki je naveden na izdelku.

Varnostna navodila za zaščito za sluh

- Stopnja zmanjševanja hrupa izdelka se lahko ob neupoštevanju navodil v navodilih za uporabo močno zmanjša.
- Glušniki, še posebej blazinice, se lahko sčasoma obrabijo, zato jih morate redno pregledovati zaradi morebitnih razpoke in posledičnega netesnjenja.
- Nekateri kemični snovi lahko škodljivo vplivajo na ta izdelek. Dodatne informacije poiščite pri proizvajalcu. Ne izpostavljajte agresivnim sredstvom

in izdelek redno čistite. Uporabljajte krpo in milnico. Ne operite ali potopite v vodo.

- Uporabnik mora glušnike uporabljati kadar koli je v hrupnem okolju.
- Med uporabo izdelka bodite previdnejši in pozornejši na opozorilne signale. Med uporabo izdelka so opozorilni zvočni signali lahko pridruženi.
- Izdelek uporabljajte samo v temperaturnem območju med -20°C in $+55^{\circ}\text{C}$. Med uporabo izdelka v drugih temperaturnih območjih lahko pride do poškodb mehanskih delov.
- Med transportom in uporabo izdelek ne sme biti izpostavljen udarcem.
- Izdelka ne skladiščite pri temperaturah nad $+55^{\circ}\text{C}$, na primer na nadzorni plošči. Izdelka ne skladiščite pri temperaturah pod -20°C .
- Če na blazinice namestite higiensko zaščito, lahko to vpliva na akustično zmogljivost glušnikov. Uporabljajte samo originalno dodatno opremo.
- Uporabnik mora glušnike nositi in vzdrževati v skladu s temi navodili za uporabo.
- Glušnikov, ki so nameščeni na čeladi, ne pritiskajte ob lupino čelade. V tem primeru lahko pride do razpok ob straneh čelade. (Sl. 1)
- Glušnikov ne uporabljajte dlje kot 10 let od datuma izdelave, ki je naveden na izdelku.

Montaža

Uvod



OPOZORILO: Pred nameščanjem izdelka, odmaknite lase. Pred uporabo izdelka se morajo tesnilni obročki tesno prilegati glavi in okrog ušes.



OPOZORILO: Čelada lahko zagotovi ustrezno zaščito samo, če je prilagojena velikosti uporabnikove glave.

Nastavitev zaščitne čelade

1. Nastavljivi naglavni trak namestite tako, da se tesno prilega uporabnikovi glavi. (Sl. 2)
2. Če je potrebno, nastavite vzmetenje na ustrezno višino. Vzmetenje lahko spredaj in zadaj na čeladi nastavite na dve različni višini. (Sl. 3)
3. Prepričajte se, da je vseh 6 pritrdilnih točk na vzmetenju pravilno nameščenih.

Namestitev glušnikov na čelado

1. Glušnike spustite v najnižji položaj.
2. Glušnika povlecite navzven in ju dvignite dokler se ne zaskočita v položaj za mirovanje. (Sl. 4)

3. Nastavek vstavite v režo v čeladi. (Sl. 5)

Opomba: Preverite, ali so glušniki namenjeni za desno ali levo stran čelade. Desna in leva imata oznako "R" za desno in "L" za levo. Glušnik brez oznake se lahko uporablja na levi ali desni strani čelade.

Namestitev mrežastega vizirja na čelado

1. Vizir pritrdite na priključne točke nosilca vizirja. (Sl. 6)
2. Vizir pritisnite ob rob nosilca vizirja. (Sl. 7)
3. Vogale senčnika potisnite ob nosilec vizirja. (Sl. 8)
4. Roke nosilca vizirja potisnite v pravi položaj v reže glušnika. (Sl. 9)
5. Po potrebi namažite mehanizem tečaja. (Sl. 10)

Pritrditev senčnika na vizir

1. Senčnik potisnite v zgornji del nosilca vizirja. (Sl. 11)

Pritrditev zaščite za vrat na čelado

1. Pritrdite zaščito za vrat na pritrdilne točke na zadnjem delu čelade. (Sl. 12)

Delovanje

Uvod



OPOZORILO: Pred uporabo izdelka morate prebrati in razumeti poglavje o varnosti.

Postavitev glušnikov v delovni položaj

1. Čelado namestite na glavo.
2. Glušnike si prilagodite tako, da se bodo tesno pritisnjeni ob glavo. (Sl. 13)

Postavitev glušnikov v položaj za mirovanje

- Glušnika povlecite navzven in ju dvignite dokler se ne zaskočita v položaj za mirovanje. (Sl. 14)

Postavitev glušnikov v vmesni položaj

1. Glušnike premaknite v položaj za mirovanje.
2. Glušnike obrnite nazaj na stran čelade, dokler se ne zaklenejo v vmesnem položaju. (Sl. 15)

Postavitev vizirja v delovni položaj

1. Vizir mora biti čist in ne sme biti poškodovan.
2. Vizir spustite v končni položaj. (Sl. 16)

Postavitev vizirja v položaj za mirovanje

1. Privzdignite vizir, da zaslišite, če želite, da štečnik ostane v navpičnem položaju. (Sl. 17)

Vzdrževanje

Vzdrževanje izdelka



POZOR: Izdelka ne izpirajte ali potaplajte v vodo.



POZOR: Razpršila, tekočine ali druga čistila, ki vsebujejo topila in/ali alkohol, lahko zmanjšajo stopnjo zaščite.

1. Redno čistite izdelek. Uporabite krpo in blago milnico.

2. Pred vsako uporabo preverite stanje tesnilnih obročkov in vložkov iz penaste gume.
3. 1-krat na vsakih 6 mesecev, ali po potrebi pogosteje, zamenjajte tesnilne obročke in vložke iz penaste gume. Izboklina na tesnilnem obroču naj bo med sestavljanjem obrnjena navzdol. Uporabljajte originalne nadomestne dele. Številka izdelka: 505 66 53-26. (Sl. 18)

Opomba: Če so glušniki na notranji strani mokri, naj se posušijo v vmesnem položaju.

Transport skladiščenje in odstranitev

Prevoz in skladiščenje

- Glušnike premaknite v položaj za mirovanje. Glejte razdelek *Postavitev glušnikov v delovni položaj na strani 161*.
- Tesnilni obročki na zaščiti za sluh ne smejo biti stisnjeni.
- Izdelek odložite v suhem in čistem prostoru s primerno temperaturo.
- Izdelka ne skladiščite na sončni svetlobi.
- Izdelek med prevozom postavite na varen prostor in poskrbite, da bo zaščiten pred kemičnimi in/ali fizičnimi poškodbami.

Odstranitev

- Spoštujte državne predpise.

- Uporabite lokalni reciklažni sistem.

Odstranitev čelade

Čelado je treba zamenjati 5 let po datumu izdelave in 3 leta po prvi uporabi.

Odstranitev vizirja

Zamenjajte vizir, če so vidni znaki poškodb, kot so praske ali razpoke. Zaradi sončne svetlobe se lahko plastika vizirja hitreje postara.

Odstranjevanje zaščite za sluh

Redno preverjajte, ali so glušniki razpokani in ali puščajo. Obrabljene in poškodovane dele zamenjajte.

Skladnost in odobritve

Družba Husqvarna AB izjavlja, da izdelki izpolnjujejo bistvene zdravstvene in varnostne zahteve, navedene v Prilogi II Uredbe 2016/425 o osebni varovalni opremi.

Celotni besedilni izjave o skladnosti EU sta na voljo na naslednjem spletnem naslovu: www.husqvarna.com; poiščite izdelek.

Odgovoren proizvajalec: Husqvarna AB, SE-561 82 Huskvarna, Sweden, tel: +46-36-146500.

Čelada

Zaščitna čelada je testirana in certificirana v skladu z standardom EN 397 2012+A1:2012 – Industrijske varnostne čelade ter je primerna za uporabo pri izjemno nizkih temperaturah, -30 °C.

Izdelek je razvrščen v kategorijo III z opravljenim internim preverjanjem kakovosti proizvodnega postopka in nadzorovani pregledi proizvodov v naključnih intervalih (modul C2) iz Priloge VII k Uredbi 2016/425.

Odobritev tipa CE je izdelal organ RISE - Research Institutes of Sweden (priglašeni organ št. 0402), Box 857, 501 15 Borås, Sweden.

Zaščita za sluh

Zaščita za sluh je bila preizkušena in odobrena v skladu s standardom EN 352-3:2020 – Naušniki za pritrditve na industrijsko varnostno čelado.

Izdelek je razvrščen v kategorijo III z opravljenim preverjanjem skladnosti kakovosti proizvodnega postopka (modul D) iz Priloge VIII k Uredbi 2016/425.

Odobritev tipa CE je izdelal podjetje BSI Group The Netherlands B.V. (priglašeni organ št. 2797), John M. Keynesplein 9, 1066 EP Amsterdam, The Netherlands.

Mrežasti vizir

Vizirji in nosilci so testirani in odobreni v skladu s standardom EN 1731:2006 – Osebo varovanje oči – Zaščita obraza.

Odobritev tipa CE je izdelal podjetje BSI Group The Netherlands B.V. (priglašeni organ št. 2797), John M. Keynesplein 9, 1066 EP Amsterdam, The Netherlands.

Tehnični podatki

Odobrene kombinacije čelad

Model čelade	Model zaščite za sluh	Tipka številka nastavka čelade	Homologirane dimenzije
H200/Balance AC	HP200-2	1	M, L

Zmanjšanje

$f(H_2)$ ¹⁵¹	63	125	250	500	1000	2000	4000	8000
Mf (dB) ¹⁵²	15,5	15,5	20,2	28,0	31,5	35,1	36,7	38,9
Sf (dB) ¹⁵³	4,6	2,2	2,1	2,8	2,0	2,8	3,1	3,5
APV (dB) ¹⁵⁴	10,9	13,3	18,2	25,2	29,6	32,3	33,6	35,4

¹⁵¹ F = frekvence, pri katerih je izmerjena raven zniževanja.

¹⁵² Mf = povprečna vrednost.

¹⁵³ Sf = standardno odstopanje.

¹⁵⁴ APV (Mf-Sf) = ocenjena stopnja zaščite.

HML, dB ¹⁵⁵	H: 34, M: 28, L: 20
SNR, dB ¹⁵⁶	30
Teža, g	207,6

Materiali za zaščito za sluh

Del	Material	Del	Material
Čašice	ABS	Vmesnik	PA
Zvočnoizolacijska pena	PU	Držalo	PA
Tesnilni obroči	ABS, PVC	Vzmeten pokrov	PP
Nosilna roka čašice	PA		

¹⁵⁵ H = rednost zniževanja visokih frekvenc (predvideno zniževanje ravni hrupa pri LC-LA = -2 dB). M = vrednost zniževanja srednjih frekvenc (predvideno zniževanje ravni hrupa pri LC-LA = +2 dB). L = vrednost zniževanja nizkih frekvenc (predvideno zniževanje ravni hrupa pri LC-LA = +10 dB).

¹⁵⁶ SNR = enoštevilska ocena (vrednost odšteta od C-vrednotene ravni zvočnega tlaka, LC, za oceno A-vrednotene ravni zvoka znotraj ušesa).

Sadržaj

Uvod.....	164	Održavanje.....	167
Bezbednost.....	165	Transport, skladištenje i odlaganje.....	167
Sklapanje.....	166	Usaglašenost i odobrenja.....	168
Rukovanje.....	167	Tehnički podaci.....	168

Uvod

Opis proizvoda

Ovi proizvodi spadaju u ličnu zaštitnu opremu (PPE).

Šlem je napravljen tako da apsorbuje udare i ravnomerno ih rasporedi kada objekti odozgo pogode ili probiju školjku šlema. Nije napravljen tako da obezbedi zaštitu od udaraca sa strane, ali može da pruži zaštitu od lakših udaraca na bočnim površinama.

Zaštita za sluh je dizajnirana da zaštiti od štetne buke.

Mrežasti viziri štite lice od letećih strugotina koje proizvodi lanac testere, ali ne mogu zameniti zaštitne niti bezbednosne naočare.

Simboli i oznake

Šlem

Simbol/oznaka:	Objašnjenje:
H200/Balance AC	Referentni model.
EN 397:2012	Broj relevantnog evropskog standarda.
	Ukazuje da je proizvod usaglašen sa PPE regulativom 2016/425.
0402	Ovlašćeno telo za CE sertifikaciju
 TP TC 019/2011	Ukazuje da je proizvod usaglašen sa tehničkim propisima Evroazijske carinske unije.
	Ukazuje da je proizvod usaglašen sa tehničkim propisima Ukrajine.
-30 °C	Odobreno za korišćenje na niskoj temperaturi.
MM	Testirano na prskanje istopljenog metala, aluminijuma i gvožđa.
Veličina 54-61	Veličina šlema.
MM. GGGG.	Datum proizvodnje, mesec/godina.
440Vac	Testirano na struju curenja, električnu izolaciju.



Simbol/oznaka:	Objašnjenje:
	Žig trgovačke marke proizvođača.

Mrežasti vizir

Simbol/oznaka:	Objašnjenje:
V-61, V-MM20, V-NM20	Referentni model.
EN 1731:2006	Broj relevantnog evropskog standarda.
	Ukazuje da je proizvod usaglašen sa PPE regulativom 2016/425.
 TP TC 019/2011	Ukazuje da je proizvod usaglašen sa tehničkim propisima Evroazijske carinske unije.
	Ukazuje da je proizvod usaglašen sa tehničkim propisima Ukrajine.
S	Povećana mehanička jačina (vizir može da izdrži udar čelične kuglice od 22 mm pri brzini od 5,1 m/s).
MM. GGGG.	Datum proizvodnje, mesec/godina.
	Žig trgovačke marke proizvođača.

Zaštita za sluh

Simbol/oznaka:	Objašnjenje:
HP200-2	Referentni model.
EN 352-3:2020	Broj relevantnog evropskog standarda.
	Ukazuje da je proizvod usaglašen sa PPE regulativom 2016/425.

Simbol/oznaka:	Objašnjenje:
2797	Ovlašćeno telo za CE sertifikaciju.
	Ukazuje da je proizvod usaglašen sa tehničkim propisima Evroazijske carinske unije.
	Ukazuje da je proizvod usaglašen sa tehničkim propisima Ukrajine.

Simbol/oznaka:	Objašnjenje:
MM. GGGG.	Datum proizvodnje, mesec/godina.
	Žig trgovačke marke proizvođača.

Bezbednost

Bezbednosne definicije

Upozorenja, mere opreza i napomene se koriste da kažu na naročito važne delove korisničkog uputstva.



UPOZORENJE: Koristi se ako, usled nepoštovanja uputstava, postoji rizik od nastanka telesnih povreda ili smrti kod rukovaoca ili prisutnih osoba.



OPREZ: Koristi se ako, usled nepoštovanja uputstava, postoji rizik od nastanka oštećenja na proizvodu, drugim materijalima ili susednim oblastima.

Napomena: Koristi se za pružanje više informacija koje su neophodne u datoj situaciji.

Opšta bezbednost



UPOZORENJE: Pročitajte upozoravajuća uputstva koja slede pre korišćenja proizvoda.

- Zaštitna oprema treba da se koristi isključivo za dodatke kojima je namenjena. Posavetujte se sa prodavcem ukoliko niste sigurni koji tip zaštitne opreme je neophodan za dotični datak.
- Pročitajte i sačuvajte ova uputstva.
- Za optimalno uklapanje i funkcionisanje, pobrinite se da izaberete odgovarajući proizvod za svoju upotrebu.
- Postarajte se da znate kako da koristite proizvod pre njegovog korišćenja.
- Obratite se servisnom predstavniku ako postoji oštećenje na proizvodu.
- Obavezno proverite da li je zaštitna oprema pravilno montirana i postavljena i da li se pravilno održava u skladu sa uputstvima proizvođača.
- Nemojte menjati niti uklanjati delove na proizvodu. Vršite samo one izmene koje su navedene u ovom korisničkom priručniku.

- Stanje zaštitne opreme bi trebalo redovno da se proverava. Oštećenu opremu bi uvek trebalo zameniti.
- Koristite samo Husqvarna originalne rezervne delove.

Bezbednosna uputstva za šlem

- Nemojte izlagati šlem bojama, razređivačima, lepljivim ili samolepljivim nalepticama izuzev onih koje je naveo proizvođač. Time možete da umanjite stepen zaštite šlema.
- Izbegavajte kontakt sa električnim žicama.
- Već kod prvih znakova habanja, udaranja, oštećenja ili starenja materijala, školjku šlema ili trakasti držač bi trebalo zameniti da bi se garantovale zaštitne mogućnosti šlema. Redovno proveravajte!
- Zaštitni šlem na kome se vide znakovi oštećenja, npr. pukotine ili ogrebotine, koje bi mogle da umanje mogućnosti zaštite, ne sme se više koristiti.
- Nemojte da koristite šlem duže od 5 godina od datuma proizvodnje navedenog na proizvodu.
- Nemojte da koristite šlem ako je korišćen u slučajevima nesreće ili nezgode, čak i ako nema nikakvih vidljivih oštećenja.

Bezbednosna uputstva za mrežasti vizir



UPOZORENJE: Mrežasti vizir nije zamena za zaštitne naočare ili bezbednosne naočare. Zaštitite oči pomoću zaštitnih ili bezbednosnih naočara koje ispunjavaju standard EN 166.



UPOZORENJE: Ako ne važe isti uslovi korišćenja za vizire i držače, onda za zaštitnu opremu u celosti uzmite lošije radne karakteristike.



UPOZORENJE: Viziri označeni sa S ne treba da se koriste kada postoji predvidivi rizik od čvrstih ili oštrih letećih čestica.

- Mrežasti viziri štite lice od letećih strugotina koje proizvodi lanac testere, ali ne mogu zameniti zaštitne niti bezbednosne naočare.
- Mrežasti viziri ne štite od prskanja istopljenog metala, vrućih predmeta, prskanja tečnosti, infracrvenog ili ultraljubičastog zračenja ili električne opasnosti.
- Imajte na umu da određeni materijali koji dođu u kontakt sa kožom korisnika mogu izazvati alergijske reakcije kod izuzetno osetljivih osoba.
- Nemojte koristiti vizir duže od 3 godine od datuma proizvodnje koji je naznačen na proizvodu.

Bezbednosna uputstva za zaštitu za sluh

- Step en prigušenja buke proizvoda će se ozbiljno smanjiti ako ne pratite uputstva u ovom korisničkom priručniku.
- Antifoni, a posebno jastučići, mogu se oštetiti upotrebom i trebalo bi ih redovno pregledati da bi se utvrdilo da li imaju pukotina i oštećenja.
- Određene hemijske supstance mogu da imaju negativan uticaj na ovaj proizvod. Dodatne informacije možete zatražiti od proizvođača. Držite proizvod dalje od agresivnih supstanci i redovno ga čistite. Koristite krpu sa vodom i sapunicom. Nemojte ga prati ili potapati u vodu.

- Korisnik bi trebalo da se postara da u bučnim okruženjima sve vreme nosi antifone.
- Budite pažljiviji i oslušajte signale upozorenja kada koristite proizvod. Jačina signala upozorenja može biti umanjena kada koristite proizvod.
- Koristite proizvod samo na temperaturama između -20 °C i +55 °C. Ako koristite proizvod na drugim temperaturama, to može uzrokovati oštećenje mehaničkih delova.
- Vodite računa da proizvod ne bude udaren tokom transporta i korišćenja.
- Nemojte ostavljati proizvod na temperaturama iznad +55 °C, na primer, na komandnu tablu. Nemojte skladištiti proizvod na temperaturama ispod -20 °C.
- Postavljanje higijenskih presvlaka na jastučice može uticati na akustične performanse antifona. Uvek upotrebljavajte originalnu opremu.
- Korisnik bi trebalo da se postara da su antifoni na mestu, kao i da su podešeni i održavani u skladu sa ovim korisničkim uputstvom.
- Ako su antifoni postavljeni na šlem, nemojte da ih pritiskate o školjku šlema. Ako to uradite, može doći do pukotina oko strane šlema. (Sl. 1)
- Nemojte da koristite antifone duže od 10 godina od datuma proizvodnje navedenog na proizvodu.

Sklapanje

Uvod



UPOZORENJE: Pomerite kosu u stranu pre nego što sklopite proizvod. Pobrinite se da zapivni prstenovi dobro naležu na vašu glavu i oko ušiju pre nego što pustite proizvod u rad.



UPOZORENJE: Da bi šlem obezbedio predviđenu zaštitu, mora biti podešen prema glavi korisnika.

Podešavanje zaštitnog šlema

1. Sastavite podesivu traku za glavu tako da je čvrsto postavljena oko glave rukovaoca. (Sl. 2)
2. Ako je potrebno, podesite suspenziju na ispravnu visinu. Suspenzija može da se podesi na 2 različite visine u prednjem i u zadnjem delu šlema. (Sl. 3)
3. Uverite se da su svih 6 tačaka povezivanja na suspenziji ispravno nameštene.

Postavljanje antifona na šlem

1. Pomerite antifone u najniži položaj.
2. Podignite antifone izvan i nagore dok se ne zaključaju u položaju mirovanja. (Sl. 4)

3. Postavite držač za šlem u prerez na šlemu. (Sl. 5)

Napomena: Proverite da li su antifoni namenjeni za desnu ili levu stranu šlema. Desni je označen sa „R“, a levi sa „L“. Antifoni bez oznake mogu da se koriste na obe strane šlema.

Postavljanje mrežastog vizira na šlem

1. Postavite vizir na tačke povezivanja na držaču vizira. (Sl. 6)
2. Povežite vizir na ivicu držača vizira. (Sl. 7)
3. Pritisnite uglove vizira oko držača vizira. (Sl. 8)
4. Gurnite krakove držača vizira u ispravan položaj u otvorima na antifonima. (Sl. 9)
5. Podmažite mehanizam zaokretanja ako je potrebno. (Sl. 10)

Postavljanje štitnika za sunce na vizir

1. Gurnite štitnik za sunce na gornji deo držača vizira. (Sl. 11)

Postavljanje zaštite za vrat na šlem

1. Postavite zaštitu za vrat na tačke povezivanja u zadnjem delu šlema. (Sl. 12)

Rukovanje

Uvod



UPOZORENJE: Pre rada sa proizvodom, morate pročitati i razumeti poglavlje o bezbednosti.

Stavljanje antifona u položaj za rad

1. Stavite šlem na glavu.
2. Podesite antifone dok ne nalegnu dobro na vaše uši i čvrsto oko vaše glave. (Sl. 13)

Stavljanje antifona u položaj mirovanja

- Podignite antifone izvan i nagore dok se ne zaključaju u položaju mirovanja. (Sl. 14)

Stavljanje antifona u neaktivni položaj

1. Stavite antifone u položaj mirovanja.
2. Okrenite antifone unazad duž ivice šlema dok se ne zaključaju u neaktivnom položaju. (Sl. 15)

Stavljanje vizira u položaj za rad

1. Uverite se da je vizir čist i da nije oštećen.
2. Spustite vizir u krajnji položaj. (Sl. 16)

Stavljanje vizira u položaj mirovanja

1. Podignite vizir dok ne čujete „klik“ zvuk i vizir ostaje u uspravnom položaju. (Sl. 17)

Održavanje

Održavanje proizvoda



OPREZ: Nemojte stavljati proizvod pod mlaz vode ili ga potapati u vodu.



OPREZ: Sprej, tečnost i ostala sredstva za čišćenje koja sadrže razređivače i/ili alkohol mogu da umanje mogućnosti zaštite.

1. Redovno čistite proizvod. Koristite krpu sa vodom i blag sapun.

2. Proverite stanje zaptivnih prstenova i umetaka od sunderaste gume pre svake upotrebe.
3. Zamenite zaptivne prstenove i umetke od sunderaste gume jedanput na svakih 6 meseci ili češće ako je potrebno. Uverite se da je ispučenje na zaptivnom prstenu okrenuto ka dole za vreme sklapanja. Koristite originalne rezervne delove. Broj artikla: 505 66 53-26. (Sl. 18)

Napomena: Ako su antifoni vlažni na unutrašnjoj strani, ostavite ih da se osuše u neaktivnom položaju.

Transport, skladištenje i odlaganje

Transport i skladištenje

- Stavite antifone u položaj za rad. Pogledajte *Stavljanje antifona u položaj za rad na stranici 167*.
- Uverite se da zaptivni prstenovi na zaštitu za uši nisu sabijeni.
- Ostavite proizvod na suvom i čistom mestu na kojem je odgovarajuća temperatura.
- Nemojte izlagati proizvod sunčevom svetlu tokom skladištenja.
- Stavite proizvod u siguran prostor tokom transporta i uverite se da je zaštićen od hemijskog i/ili fizičkog oštećenja.

Odlaganje

- Poštujte nacionalne propise.

- Koristite lokalni sistem za reciklažu.

Odlaganje šlema

Šlem se mora zameniti 5 godina nakon datuma proizvodnje i 3 godine nakon prvog korišćenja.

Odlaganje vizira

Zamenite vizir ako pokazuje znakove oštećenja kao što su ogrebotine ili pukotine. Sunčeva svetlost može da uzrokuje brže starenje plastičnog materijala na viziru.

Odlaganje zaštite za uši

Redovno pregledajte antifone da biste utvrdili da li imaju pukotina ili oštećenja. Zamenite istrošene i oštećene delove.

Usaglašenost i odobrenja

Ovim putem, Husqvarna AB izjavljuje da proizvodi ispunjavaju suštinske zdravstvene i bezbednosne zahteve navedene u Aneksu II Regulative 2016/425 o ličnoj zaštitnoj opremi.

Celokupan tekst EU deklaracije o usaglašenosti (DoC) dostupan je na www.husqvarna.com; potražite proizvod.

Odgovorni proizvođač: Husqvarna AB, SE-561 82 Huskvarna, Švedska, tel: +46-36-146500.

Šlem

Zaštitni šlem je testiran i odobren prema standardu EN 397:2012+A1:2012 – industrijski zaštitni šlemovi, sa odobrenjem za korišćenje pri niskim temperaturama, -30 °C.

Proizvod je klasifikovan kao kategorija III praćeno usaglašenošću interne kontrole proizvodnje plus kontrolisane provere proizvoda u nasumičnim intervalima (modul C2) navedenim u Aneksu VII Regulative 2016/425.

CE tip odobrenje sproveo je RISE – Institut za tehnička istraživanja Švedske (ovlašćeno telo br. 0402), Box 857, 501 15 Borås, Švedska.

Zaštita za sluh

Zaštita za sluh je testirana i odobrena u skladu sa standardom EN 352-3:2020 – antifoni postavljeni na industrijski zaštitni šlem.

Proizvod je klasifikovan kao kategorija III praćeno usaglašenošću garancije kvaliteta proizvodnog procesa (modul D) navedene u Aneksu VIII Regulative 2016/425.

CE tip odobrenje sproveo je BSI Group The Netherlands B.V. (ovlašćeno telo br. 2797), John M. Keynesplein 9, 1066 EP Amsterdam, Holandija.

Mrežasti vizir

Viziri i držači su testirani i odobreni u skladu sa standardom EN 1731:2006 – lična zaštita za oči – štitnik za lice.

CE tip odobrenje sproveo je BSI Group The Netherlands B.V. (ovlašćeno telo br. 2797), John M. Keynesplein 9, 1066 EP Amsterdam, Holandija.

Tehnički podaci

Odobrene kombinacije šlema

Model šlema	Model zaštite za sluh	Broj tipa držača za šlem	Odobrene dimenzije
H200/Balance AC	HP200-2	1	M, L

Prigušenje

$f(H_2)$ ¹⁵⁷	63	125	250	500	1000	2000	4000	8000
Mf (dB) ¹⁵⁸	15,5	15,5	20,2	28,0	31,5	35,1	36,7	38,9
Sf (dB) ¹⁵⁹	4,6	2,2	2,1	2,8	2,0	2,8	3,1	3,5
APV (dB) ¹⁶⁰	10,9	13,3	18,2	25,2	29,6	32,3	33,6	35,4

¹⁵⁷ F = frekvencije pri kojima se prigušenje buke meri.

¹⁵⁸ Mf = srednja vrednost.

¹⁵⁹ Sf = standardno odstupanje.

¹⁶⁰ APV (Mf-Sf) = pretpostavljena vrednost zaštite.

HML, dB ¹⁶¹	H: 34, M: 28, L: 20
SNR, dB ¹⁶²	30
Težina, g	207,6

Materijali za zaštitu za sluh

Deo	Materijal	Deo	Materijal
Školjke	ABS	Adapter	PA
Pena za prigušenje	PU	Držač	PA
Zaptivni prstenovi	ABS, PVC	Poklopac sa oprugom	PP
Nosač školjki	PA		

¹⁶¹ H = vrednost prigušenja buke visoke frekvencije (predviđeno smanjenje nivoa buke za buku gde je LC-LA = -2 dB). M = vrednost prigušenja buke srednje frekvencije (predviđeno smanjenje nivoa buke za buku gde je LC-LA = +2 dB). L = vrednost prigušenja buke niske frekvencije (predviđeno smanjenje nivoa buke za buku gde je LC-LA = +10 dB).

¹⁶² SNR = stepen prigušenja buke (vrednost koja se oduzima od izmerenog C-ponderisanog nivoa zvučnog pritiska, LC, kako bi se procenio efektivni A-ponderisani nivo zvuka u uvu).

Innehåll

Introduktion.....	170	Underhåll.....	173
Säkerhet.....	171	Transport, förvaring och kassering.....	173
Montering.....	172	Överensstämmelse och godkännanden.....	174
Drift.....	173	Tekniska data.....	174

Introduktion

Produktbeskrivning

De här produkterna är personlig skyddsutrustning.

Hjälmen är konstruerad för att absorbera slag och fördela kraften från fallande föremål som träffar eller tränger in i hjälmskalet ovanifrån. Den är inte konstruerad för att skydda mot penetration från sidorna men kan skydda vid lätta slag mot de ytorna.

Hörselskyddet är utformat för att skydda mot skadligt ljud.

Gallervisir skyddar ansiktet mot kringflygande sågspån från sågkedjan men kan inte ersätta skydds- eller säkerhetsglasögon.





Symboler och märkningar

Hjälm

Symbol/märkning:	Förklaring:
H200/Balance AC	Modellreferens.
EN 397:2012	Relevant nummer på den europeiska standarden.
	Innebär att produkten uppfyller kraven i PPE-förordning 2016/425.
0402	Anmält organ för CE-certifiering
 TP TC 019/2011	Innebär att produkten uppfyller kraven i den eurasiska tullunionens tekniska föreskrifter.
	Innebär att produkten uppfyller kraven i de tekniska föreskrifter som gäller i Ukraina.
-30 °C	Godkänd för användning vid låga temperaturer.
MM	Testad för stänk av smält metall, aluminium och järn.
Storlek 54-61	Hjälmstorlek.
MM/ÅÅÅÅ	Tillverkningsdatum, månad/år.



Symbol/märkning:	Förklaring:
440 V AC	Testad för läckström, elektrisk isolering.
	Tillverkarens varumärke.

Gallervisir

Symbol/märkning:	Förklaring:
V-61, V-MM20, V-NM20	Modellreferens.
EN 1731:2006	Relevant nummer på den europeiska standarden.
	Innebär att produkten uppfyller kraven i PPE-förordning 2016/425.
 TP TC 019/2011	Innebär att produkten uppfyller kraven i den eurasiska tullunionens tekniska föreskrifter.
	Innebär att produkten uppfyller kraven i de tekniska föreskrifter som gäller i Ukraina.
S	Ökad mekanisk hållfasthet (klarar en 22 mm-stålkula som träffar visiret med hastigheten 5,1 m/s).
MM/ÅÅÅÅ	Tillverkningsdatum, månad/år.
	Tillverkarens varumärke.

Hörselskydd

Symbol/märkning:	Förklaring:
HP200-2	Modellreferens.

Symbol/märkning:	Förklaring:
EN 352-3:2020	Relevant nummer på den europeiska standarden.
	Innebär att produkten uppfyller kraven i PPE-förordning 2016/425.
2797	Anmält organ för CE-certifiering.
 TP TC 019/2011	Innebär att produkten uppfyller kraven i den eurasiska tullunionens tekniska föreskrifter.

Symbol/märkning:	Förklaring:
	Innebär att produkten uppfyller kraven i de tekniska föreskrifter som gäller i Ukraina.
MM/ÅÅÅÅ	Tillverkningsdatum, månad/år.
	Tillverkarens varumärke.

Säkerhet

Säkerhetsdefinitioner

Varningar, försiktighetsåtgärder och anmärkningar används för att betona speciellt viktiga delar i bruksanvisningen.



VARNING: Används om det finns risk för skador eller dödsfall för användaren eller kringstående om anvisningarna i bruksanvisningen inte följs.



OBSERVERA: Används om det finns risk för skada på produkten, annat material eller det angränsande området om anvisningarna i bruksanvisningen inte följs.

Notera: Används för att ge mer information som är nödvändig i en viss situation.

Allmän säkerhet



VARNING: Läs varningsinstruktionerna nedan innan du använder produkten.

- Skyddsutrustningen ska endast användas för de användningsområden den är avsedd för. Rådfråga din återförsäljare om du är du osäker på vilken typ av skyddsutrustning som behövs för aktuell tillämpning.
- Använd och spara dessa anvisningar.
- För optimal passform och funktion ska du se till att du har valt rätt produkt för din användning.
- Se till att du vet hur du ska använda produkten före användning.
- Prata med en serviceverkstad om det finns skador på produkten.
- Se alltid till att skyddsutrustningen är korrekt monterad, inpassad och underhållen enligt tillverkarens anvisningar.

- Ändra inte och ta inte bort delar på produkten. Utför endast ändringar enligt den här bruksanvisningen.
- Du måste regelbundet kontrollera skicket på skyddsutrustningen. Om utrustningen är skadad ska du byta den.
- Använd endast originaltillbehör från Husqvarna.

Säkerhetsinstruktioner för hjälmen

- Utsätt inte hjälmen för färg, lösningsmedel, lim eller självhäftande etiketter annat än vad tillverkaren har angett. Om du gör det kan hjälmens skyddsförmåga försämrats.
- Undvik kontakt med elledning.
- Vid tecken på slitage, slag, skador eller åldrande av material måste du byta hjälmkalet eller -upphängningen för att säkerhetsställa hjälmens skyddsförmåga. Kontrollera regelbundet!
- Om skyddshjälmen är skadad, dvs. har sprickor eller skårar som kan försämra skyddsförmågan, måste du kassera den.
- Använd inte hjälmar längre än fem år från det tillverkningsdatum som är angett på produkten.
- Använd inte hjälmen om den har utsatts för en olycka eller incident, även om den inte har synliga skador.

Säkerhetsinstruktioner för gallervisret



VARNING: Gallervisret ersätter inte skydds- eller säkerhetsglasögon. Skydda ögonen med skydds- eller säkerhetsglasögon som uppfyller standarden EN 166.



VARNING: Om visretet och hållarna inte har samma användningsvillkor gäller den lägre prestandanivån för skyddet i sin helhet.



VARNING: Visir märkta med "S" bör inte användas när det finns risk för hårda eller vassa flygande partiklar.

- Gallervisir skyddar ansiktet mot kringflygande sågsån från sågkedjan men kan inte ersätta skydds- eller säkerhetsglasögon.
- Gallervisir skyddar inte mot stänk från smält metall, heta föremål, vätskestänk, infraröd eller ultraviolet strålning eller elektriska risker.
- Var uppmärksam på att material som kan komma i kontakt med användarens hud kan orsaka allergiska reaktioner hos speciellt känsliga personer.
- Använd inte visir längre än tre år från det tillverkningsdatum som är angett på produkten.

Säkerhetsinstruktioner för hörselskydd

- Produktens ljuddämpning minskar drastiskt om du inte följer anvisningarna i den här bruksanvisningen.
- Hörselkåporna, särskilt kuddarna, kan slitas ut vid användning och du bör med jämna mellanrum se efter om de har fått sprickor eller läcker.
- Vissa kemiska ämnen kan ha negativ inverkan på denna produkt. Kontakta tillverkaren för mer information. Håll dig borta från aggressiva ämnen och rengör produkten regelbundet. Använd en trasa med vatten och tvål. Tvätta inte och sätt in ned det helt i vatten.

Montering

Inledning



VARNING: För undan håret innan du monterar produkten. Se till att tättningsringarna sitter tätt mot huvudet och runt öronen innan du använder produkten.



VARNING: För att hjälmen ska ge avsett skydd måste den justeras efter användarens huvud.

Justera skyddshjälmen

1. Montera den justerbara hjässbygeln så att den sitter tätt runt huvudet. (Fig. 2)
2. Om det behövs ställer du in fjädringen till rätt höjd. Du kan justera fjädringen i två olika höjder på framsidan och i den bakre delen av hjälmen. (Fig. 3)
3. Kontrollera att alla sex anslutningspunkter för fjädringen är korrekt monterade.

Montera hörselkåporna på hjälmen

1. Flytta hörselkåporna till det lägsta läget.

- Du måste alltid använda de hjälmonterade hörselkåporna i bullriga miljöer.
- Var mer försiktig än vanligt och lyssna efter varningssignaler när du använder produkten. Ljudet från varningssignaler kan minskas när du använder produkten.
- Använd endast produkten vid temperaturer mellan -20 och +55 °C. Om du använder produkten vid andra temperaturer kan det orsaka skador på elektronik, batteri och mekaniska delar.
- Se till att produkten inte träffas under transport och användning.
- Placera inte produkten i förvaring vid temperaturer över +55 °C, exempelvis på en instrumentpanel. Placera inte produkten i förvaring vid temperaturer under -20 °C.
- Om du använder hygienskydd på kuddarna kan det påverka hörselkåporas akustiska prestanda. Använd alltid originaltillbehör.
- Du måste se till att hörselkåporna sitter ordentligt fast och underhålls enligt den här bruksanvisningen.
- Tryck inte de hjälmonterade versionerna av de här hörselkåporna mot hjälmskalet. Om du gör det kan det leda till sprickor på sidan av hjälmen. (Fig. 1)
- Använd inte hörselkåpor längre än tio år från tillverkningsdatumet som är angett på produkten.

2. Lyft hörselkåporna utåt och uppåt så att de låser sig i standbyläge. (Fig. 4)
3. Placera hjälmfästet i spåret på hjälmen. (Fig. 5)

Notera: Kontrollera om hörselkåporna är avsedda för höger eller vänster sida av hjälmen. Hörselkåporna har beteckningarna "R" och "L" för höger respektive vänster. Hörselkåpor utan beteckning kan användas på vänster och höger sida av hjälmen.

Montera gallervisiret på hjälmen

1. Fäst visiret vid anslutningspunkterna på visirhållaren. (Fig. 6)
2. Anslut visiret mot kanten på visirhållaren. (Fig. 7)
3. Tryck hörnen på visiret runt visirhållaren. (Fig. 8)
4. Skjut visirhållarens armar till rätt läge i spåren på hörselkåporna. (Fig. 9)
5. Smörj pivåmekanismen vid behov. (Fig. 10)

Montera solskyddet på visiret

1. Tryck fast solskyddet på ovasidan av visirhållaren. (Fig. 11)

Montera nackskyddet på hjälmen

1. Montera nackskyddet på anslutningspunkterna i den bakre delen av hjälmen. (Fig. 12)

Drift

Introduktion



VARNING: Innan du använder produkten måste du läsa igenom och förstå kapitlet om säkerhet.

Sätta hörselkåporna i arbetsläge ()

1. Sätt hjälmen på huvudet.
2. Justera hörselkåporna tills de ligger tätt runt öronen och tätt mot huvudet. (Fig. 13)

Sätta hörselkåporna i standbyläge ()

- Lyft hörselkåporna utåt och uppåt så att de låser sig i standbyläge. (Fig. 14)

Sätta hörselkåporna i parkeringsläge

1. Sätt hörselkåporna i standbyläge.
2. Vrid hörselkåporna bakåt längs sidan av hjälmen tills de låser sig i parkeringsläge. (Fig. 15)

Sätta visiret i arbetsläge

1. Se till att visiret är rent och fritt från skador.
2. Fäll ner visiret till ändläget. (Fig. 16)

Sätta visiret i standbyläge

1. Lyft upp visiret tills du hör ett klick och visiret fastnar i det upprätta läget. (Fig. 17)

Underhåll

Underhålla produkten



OBSERVERA: Spola inte och placera inte produkten helt i vatten.



OBSERVERA: Spray, vätskor och annat som innehåller lösningsmedel och/eller alkohol kan minska skyddsförmågan.

1. Rengör produkten regelbundet. Använd en trasa med vatten och mild tvål.

2. Kontrollera skicket på tätningringarna och av skumgummiinläggen före varje användning.
3. Byt ut tätningringarna och skumgummiinläggen en gång var sjätte månad eller oftare om det behövs. Se till att utbuktningen på tätningringen pekar nedåt vid montering. Använd originaldelar. Artikelnummer: 505 66 53-26. (Fig. 18)

Notera: Om hörselkåporna är våta på insidan låter du dem torka i parkeringsläget.

Transport, förvaring och kassering

Transport och förvaring

- Sätt hörselkåporna i arbetsläget. Se *Sätta hörselkåporna i arbetsläge () på sida 173*.
- Se till att tätningringarna på hörselskyddet inte är hoptryckta.
- Placera produkten på en torr och ren plats med rätt temperatur.
- Placera inte produkten i solljus vid förvaring.
- Placera produkten på en säker plats under transport och se till att den är skyddad från kemiska och/eller fysiska skador.

Kassering

- Följ nationella bestämmelser.

- Använda det lokala återvinningssystemet.

Kassering av hjälmen

Hjälmen måste bytas ut fem år efter produktionsdatumet och tre år efter första användningen.

Kassering av visiret

Byt visiret om det har skador, till exempel repor eller sprickor. Solljus kan medföra att plastmaterialet i visiret åldras snabbare.

Kassering av hörselskyddet

Kontrollera regelbundet hörselkåporna så att de inte är spruckna eller läcker. Byt utslitna eller skadade delar.

Överensstämmelse och godkännanden

Härmed försäkrar Husqvarna AB att produkterna uppfyller de grundläggande hälso- och säkerhetskraven som anges i bilaga II till förordning 2016/425 om personlig skyddsutrustning.

Den fullständiga EU-försäkran om överensstämmelse (DoC) finner du genom att söka på produkten på www.husqvarna.com/se.

Ansvarig tillverkare: Husqvarna AB, 561 82 Huskvarna, Sverige, tel: +46-36-146500.

Hjälm

Skyddshjälmen är testad och godkänd enligt standarden EN 397:2012+AI:2012 – Industriella skyddshjälm, med godkännande för användning i låga temperaturer, -30 °C.

Produkten klassificeras som kategori III följt av överensstämmelse med intern tillverkningskontroll plus övervakade produktkontroller med slumpvisa intervall (modul C2) enligt bilaga VII till förordning 2016/425.

CE-typgodkännande utfört av RISE – Research Institutes of Sweden (anmält organ nr 0402), Box 857, 501 15 Borås, Sverige.

Hörselskydd

Hörselskyddet är testat och godkänt i enlighet med standarden EN 352-3:2020 – Industriella skyddshjälmmonterade hörselkåpor.

Produkten klassificeras som kategori III följt av överensstämmelse av kvalitetssäkring av tillverkningsprocessen (modul D) som anges i bilaga VIII till förordning 2016/425.

CE-typgodkännande utfört av BSI Group The Netherlands B.V. (anmält organ nr 2797), John M. Keynesplein 9, 1066 EP Amsterdam, Nederländerna.

Gallervisir

Visiren och hållarna har testats och godkänts i enlighet med standarden EN 1731:2006 – personligt ögonskydd – ansiktsskydd.

CE-typgodkännande utfört av BSI Group The Netherlands B.V. (anmält organ nr 2797), John M. Keynesplein 9, 1066 EP Amsterdam, Nederländerna.

Tekniska data

Godkända hjälmkombinationer

Hjälmmodell	Hörselskyddsmodell	Hjälmfäste, typ-nummer	Godkända mått
H200/Balance AC	HP200-2	1	M, L

Dämpning

$f(H_z)^{163}$	63	125	250	500	1 000	2 000	4000	8000
Mf (dB) ¹⁶⁴	15,5	15,5	20,2	28,0	31,5	35,1	36,7	38,9
Sf (dB) ¹⁶⁵	4,6	2,2	2,1	2,8	2,0	2,8	3,1	3,5
APV (dB) ¹⁶⁶	10,9	13,3	18,2	25,2	29,6	32,3	33,6	35,4

¹⁶³ F = frekvenser där dämpning mäts.

¹⁶⁴ Mf = medelvärde.

¹⁶⁵ Sf = standardavvikelse.

¹⁶⁶ APV (Mf-Sf) = förväntat skyddsvärde.

HML, dB ¹⁶⁷	H: 34, M: 28, L: 20
SNR, dB ¹⁶⁸	30
Vikt, g	207,6

Material i hörselskyddet

Del	Material	Del	Material
Kåpor	ABS	Adapter	PA
Dämpningsskum	PU	Hållare	PA
Tätningssringar	ABS och PVC	Fjäderkåpa	PP
Kåpstödarm	PA		

¹⁶⁷ H = dämpningsvärde vid högfrekvent buller (förväntad ljudnivåreducering för buller där LC-LA = -2 dB). M = dämpningsvärde vid mellanfrekvent buller (förväntad ljudnivåreducering för buller där LC-LA = +2 dB). L = dämpningsvärde vid lågfrekvent buller (förväntad ljudnivåreducering för buller LC-LA = +10 dB).

¹⁶⁸ SNR = Single Number Rating (det värde som dras bort från uppmätt C-viktad ljudtrycksnivå, LC, för att uppskatta effektiv A-viktad ljudnivå i örat).

İçindekiler

Giriş.....	176	Bakım.....	179
Güvenlik.....	177	Taşıma, depolama ve atma.....	179
Montaj.....	178	Uyumluluk ve onaylar.....	180
Çalışma.....	179	Teknik veriler.....	180

Giriş

Ürün açıklaması

Bu ürünler kişisel koruyucu ekipman (PPE) öğeleridir.

Baret, darbeleri emmek ve baretin dış yüzeyine yukarıdan düşerek vuran veya giren nesnelere kaynaklanan darbeyi dağıtmak için tasarlanmıştır. Yandan giriş için koruma sağlayacak şekilde tasarlanmasa da bu yüzeylere gelecek hafif darbeler karşı koruma sağlayabilir.

Kulak koruma ekipmanı, zararlı seslere karşı koruma sağlamak üzere tasarlanmıştır.

İzgaralı vizörler, testere zincirinden uçan talaşa karşı koruma sağlar ancak koruyucu gözlüklerin veya emniyet gözlüklerinin yerini alamaz.

Semboller ve işaretler

Baret

Sembol/işaret:	Açıklama:
H200/Balance AC	Model referansı.
EN 397:2012	İlgili Avrupa standardı numarası.
	Ürünün KKE Yönetmeliği 2016/425 ile uyumlu olduğunu belirtir.
0402	CE sertifikası için onaylanmış kuruluş
 TP TC 019/2011	Ürünün Avrasya Gümrük Birliği'nin teknik yönetmeliklerine uygun olduğunu belirtir.
	Ürünün Ukrayna'nın teknik yönetmeliklerine uygun olduğunu belirtir.
-30°C	Düşük sıcaklıkta kullanım için onaylanmıştır.
MM	Erimiş metal, alüminyum ve demir sıçramalarına karşı test edilmiştir.
Boyut 54-61	Baret boyutu.
AA/YYYY	Ay/yıl olarak üretim tarihi.

Sembol/işaret:	Açıklama:
440 Vac	Kaçak akım ve elektrik yalıtımı açısından test edilmiştir.
	Üreticinin ticari markası.

İzgaralı vizör

Sembol/işaret:	Açıklama:
V-61, V-MM20, V-NM20	Model referansı.
EN 1731:2006	İlgili Avrupa standardı numarası.
	Ürünün KKE Yönetmeliği 2016/425 ile uyumlu olduğunu belirtir.
 TP TC 019/2011	Ürünün Avrasya Gümrük Birliği'nin teknik yönetmeliklerine uygun olduğunu belirtir.
	Ürünün Ukrayna'nın teknik yönetmeliklerine uygun olduğunu belirtir.
S	Mekanik dayanım artışı (vizöre 5,1 m/s'n hızla çarpan 22 mm'lik bir çelik topa dayanabilir).
AA/YYYY	Ay/yıl olarak üretim tarihi.
	Üreticinin ticari markası.

Kulak koruma ekipmanı

Sembol/işaret:	Açıklama:
HP200-2	Model referansı.
EN 352-3:2020	İlgili Avrupa standardı numarası.

Sembol/işaret:	Açıklama:
	Ürünün KKE Yönetmeliği 2016/425 ile uyumlu olduğunu belirtir.
2797	CE sertifikası için onaylanmış kuruluş.
	Ürünün Avrasya Gümrük Birliği'nin teknik yönetmeliklerine uygun olduğunu belirtir.
	Ürünün Ukrayna'nın teknik yönetmeliklerine uygun olduğunu belirtir.

Sembol/işaret:	Açıklama:
AA/YYYY	Ay/yıl olarak üretim tarihi.
	Üreticinin ticari markası.

Güvenlik

Güvenlik tanımları

Kılavzdaki önemli kısımları vurgulamak için uyarılar ve notlar kullanılmıştır.



UYARI: Kılavzdaki talimatlara uyulmadığı takdirde operatör veya çevredeki kişiler için ciddi yaralanma veya ölüm tehlikesi varsa kullanılır.



DİKKAT: Kılavzdaki talimatlara uyulmadığı takdirde ürünün, diğer malzemelerin veya çevrenin zarar görme riski olduğunda kullanılır.

Not: Belirli bir durumda bilgi verilmesi gerektiğinde kullanılır.

Genel güvenlik



UYARI: Ürünü kullanmadan önce aşağıdaki uyarı talimatlarını okuyun.

- Koruyucu ekipman yalnızca tasarlanmış olduğu uygulamalar için kullanılmalıdır. Söz konusu uygulama için hangi koruyucu ekipmanın gerekli olduğundan emin değilseniz bayinize danışın.
- Bu talimatları uygulayın ve kaybetmeyin.
- En iyi uyumu ve işlevselliği sağlayabilmek için kullanımınıza uygun doğru ürünü seçtiğinizden emin olun.
- Kullanmadan önce ürünün nasıl kullanılacağına bildiğinizden emin olun.
- Üründe hasar varsa servis bayinize görün.
- Koruyucu ekipmanın, üreticinin talimatlarına uygun şekilde monte edildiğinden, takıldığından ve bakımının yapıldığından her zaman emin olun.

- Üründeki parçaları değiştirmeyin veya çıkarmayın. Yalnızca bu kullanım kılavuzunda belirtilen değişiklikleri gerçekleştirin.
- Koruyucu ekipmanın durumu düzenli olarak kontrol edilmelidir. Hasarlı ekipman mutlaka değiştirilmelidir.
- Yalnızca orijinal Husqvarna yedek parçaları kullanın.

Baret için güvenlik talimatları

- Baretı boya, çözücü veya yapıştırıcıya maruz bırakmayın ve barete üretici tarafından belirtilen dışında kendinden yapışkanlı etiketler yapıştırmayın. Bu, baretin koruyucu özelliklerini azaltır.
- Elektrik kablolarıyla temastan kaçınin.
- İlk aşınma, darbe, hasar veya malzeme eskimesi belirtileri görüldüğünde baretin koruyucu özelliklerini garanti etmek için baretin dış yüzeyi veya askısı değiştirilmelidir. Düzenli kontrol edin!
- Koruyucu barette koruyucu özellikleri azaltabilecek çatlaklar ya da çizikler gibi hasar belirtileri varsa baret atılmalıdır.
- Baretı, ürünün üzerinde belirtilen üretim tarihinden itibaren 5 yıldan daha uzun bir süre boyunca kullanmayın.
- Kaza durumunda barette gözle görülür bir hasar olmasa bile baretı kullanmayın.

Izgaralı vizör için emniyet bilgileri



UYARI: Izgaralı vizör, koruyucu gözlüklerin veya emniyet gözlüklerinin yerine kullanılmaz. Gözlerinizi EN 166 standardı ile uyumlu koruyucu gözlükler veya emniyet gözlükleriyle koruyun.



UYARI: Vizörler ve tutucular aynı kullanım koşullarına sahip değilse koruyucu ekipmanın tamamı için daha düşük olan performans seviyesi geçerli olmalıdır.



UYARI: S ile işaretlenmiş vizörler, uçuşan sert veya keskin partikül riski olan durumlarda kullanılmamalıdır.

- Izgaralı vizörler, testere zincirinden uçan talaşa karşı koruma sağlar ancak koruyucu gözlüklerin veya emniyet gözlüklerinin yerini alamaz.
- Izgaralı vizörler; erimiş metal sıçramalarına, sıcak nesnelere, sıvı sıçramalarına, kızılötesi veya morötesi ışınlarla ya da elektrik risklerine karşı koruma sağlamaz.
- Kullanıcının cildine temas edebilecek malzemelerin, özellikle hassas kişilerde alerjik reaksiyonlara neden olabileceğini unutmayın.
- Vizörü, ürünün üzerinde belirtilen üretim tarihinden itibaren 3 yıldan daha uzun süre kullanmayın.

Kulak koruma ekipmanı için güvenlik talimatları

- Bu kullanım kılavuzundaki talimatları izlemediğiniz takdirde ürünün gürültü azaltma performansı önemli ölçüde düşer.
- Kulaklıklar ve özellikle kulak yastıkları kullanıldıkça yıpranabilir. Kulaklıklar örneğin çatlak ve sızıntı bakımından düzenli aralıklarla incelenmelidir.
- Bu ürün belli kimyasal maddelerden olumsuz etkilenebilir. Daha ayrıntılı bilgiler üreticiden talep edilmelidir. Ürünü aşındırıcı maddelerden uzak tutun

ve düzenli olarak temizleyin. Su ve sabun ile birlikte bir bez kullanın. Yıkamayın veya tamamen suya batırmayın.

- Kullanıcının, gürültülü ortamlarda kulaklığı daima takması gerekir.
- Ürünü kullanırken daha dikkatli olun ve uyarı sinyallerini dinleyin. Ürünü kullanırken uyarı sinyallerinden gelen ses azalabilir.
- Ürünü yalnızca -20°C ve +55°C arasındaki sıcaklıklarda kullanın. Ürünü bu aralık dışındaki sıcaklıklarda kullanmanız mekanik parçalarda hasara neden olabilir.
- Ürünün taşıma ve kullanım esnasında herhangi bir yere çarpılmadığından emin olun.
- Ürünü +55°C üzerindeki sıcaklıklarda muhafaza etmeyin (ör. araba panosu üzerinde). Ürünü -20°C altındaki sıcaklıklarda muhafaza etmeyin.
- Kulak yastıklarına hijyen kılıflarının takılması kulaklıkların akustik performansını olumsuz etkileyebilir. Her zaman orijinal aksesuarlar kullanın.
- Kullanıcının, kulaklığın kullanım kılavuzuna uygun şekilde takıldığından, ayarlandığından ve bakımının yapıldığından emin olması gerekir.
- Bu kulaklıkların barete monte edilmiş modelini baretin dış yüzeyine doğru itmeyin. Bunu yaparsanız baretin yan kısmında çatlaklar oluşabilir. (Şek. 1)
- Kulaklığı, ürünün üzerinde belirtilen üretim tarihinden itibaren 10 yıldan daha uzun süre kullanmayın.

Montaj

Giriş



UYARI: Ürünü takmadan önce saçınızı yüzünüzden çekin. Ürünü çalıştırmadan önce keçe bileziklerinin başınıza ve kulaklarınızın çevresine sıkıca oturduğundan emin olun.



UYARI: Baretin kullanım amacına uygun koruma sağlaması için kullanıcının kafasına göre ayarlanması gerekir.

2. Kulaklıkları, bekleme konumunda sabitlenene kadar dışa ve yukarı doğru kaldırın. (Şek. 4)
3. Barete ataşmanını barete üzerindeki yuvaya yerleştirin. (Şek. 5)

Not: Kulaklıkların baretin sağına mı yoksa soluna mı takılması gerektiğini kontrol edin. Sağ ve sol tarafta sağ için "R", sol için "L" işareti bulunur. İşaretle belirtilmeyen kulaklıklar, baretin sol veya sağ tarafında kullanılabilir.

Izgaralı vizörün barete takılması

1. Vizörü, vizör tutucudaki bağlantı noktalarına takın. (Şek. 6)
2. Vizörü, vizör tutucunun kenarına bağlayın. (Şek. 7)
3. Vizörün köşelerini, bastırarak vizör tutucunun etrafına yerleştirin. (Şek. 8)
4. Vizör tutucunun kollarını bastırarak kulaklık yuvalarındaki doğru konuma yerleştirin. (Şek. 9)
5. Gerekirse pivot mekanizmasını yağlayın. (Şek. 10)

Güneşliğin vizöre takılması

1. Güneşliği, vizör tutucunun üst kısmına doğru bastırın. (Şek. 11)

Koruyucu bareti ayarlaması

1. Ayarlanabilir kafa bandını, operatörün başına tam oturacak şekilde ayarlayın. (Şek. 2)
2. Gerekirse askıyı doğru yüksekliğe ayarlayın. Askı, baretin ön ve arka kısmında 2 farklı yüksekliğe ayarlanabilir. (Şek. 3)
3. Askıdaki tüm 6 bağlantı noktasının doğru takıldığından emin olun.

Kulaklıkların barete takılması

1. Kulaklıkları en düşük konuma getirin.

Boyun korumasının barete takılması

1. Boyun korumasını, baretin arka kısmındaki bağlantı noktalarına takın. (Şek. 12)

Çalışma

Giriş



UYARI: Ürünü kullanmadan önce güvenlik bölümünü okuyup anlamalısınız.

Kulaklıkları çalışma konumuna getirme

1. Bareti başınıza takın.
2. Kulaklıkları, kulaklarınızın çevresine ve başınıza sıkıca oturacak şekilde ayarlayın. (Şek. 13)

Kulaklığı bekleme konumuna getirme

- Kulaklıkları, bekleme konumunda sabitlenene kadar dışa ve yukarı doğru kaldırın. (Şek. 14)

Kulaklıkları park konumuna getirme

1. Kulaklıkları bekleme konumuna getirin.
2. Kulaklıkları, park konumunda sabitlenene kadar baretin yan tarafından geriye doğru çevirin. (Şek. 15)

Vizörü çalışma konumuna getirme

1. Vizörün temiz ve hasarsız olduğundan emin olun.
2. Vizörü son konumuna getirin. (Şek. 16)

Vizörü bekleme konumuna getirme

1. Bir klik sesi duyana ve vizör dik konumda kalana kadar vizörü kaldırın. (Şek. 17)

Bakım

Üründe bakım yapılması



DİKKAT: Ürüne su tutmayın veya ürünü tamamen suya batırmayın.



DİKKAT: Çözücü ve/veya alkol içeren sprey, sıvılar veya diğer temizlik maddeleri koruyucu özellikleri azaltabilir.

1. Ürünü düzenli olarak temizleyin. Su ve yumuşak sabun ile birlikte bir bez kullanın.

2. Her kullanımdan önce keçe bileziklerinin ve köpük lastik parçaların durumunu kontrol edin.
3. Keçe bileziklerini ve köpük plastik parçaları 6 ayda 1 veya gerekirse daha sık değiştirin. Montaj sırasında keçe bileziği üzerindeki çıkıntının aşağıya dönük olduğundan emin olun. Orijinal yedek parçalar kullanın. Ürün numarası: 505 66 53-26. (Şek. 18)

Not: Kulaklıkların içi ıslaksa park konumunda kurumaya bırakın.

Taşıma, depolama ve atma

Taşıma ve saklama

- Kulaklıkları çalışma konumuna getirin. Bkz. *Kulaklıkları çalışma konumuna getirme sayfa: 179.*
- Kulak koruma ekipmanındaki keçe bileziklerinin sıkışmadığından emin olun.
- Ürünü doğru sıcaklıktaki kuru ve temiz bir yere koyun.
- Muhafaza esnasında ürünü güneşe maruz bırakmayın.
- Taşıma sırasında ürünü güvenli bir yere koyun ve kimyasal ve/veya fiziksel hasara karşı korunduğundan emin olun.

Atma

- Ulusal düzenlemelere uyun.

- Yerel geri dönüşüm sistemini kullanın.

Baretin atılması

Baret, üretim tarihinden 5 yıl sonra ve ilk kullanımdan 3 yıl sonra değiştirilmelidir.

Vizörün atılması

Üzerinde çizik veya çatlak gibi hasar belirtileri varsa vizörü değiştirin. Güneş ışığı, vizörün plastik malzemesinin daha hızlı çözülmesine neden olabilir.

Kulak koruma ekipmanının atılması

Kulaklıklarda düzenli olarak çatlak ve sızıntı olup olmadığını kontrol edin. Aşınmış veya hasarlı parçaları değiştirin.

Uyumluluk ve onaylar

İşbu belgeyle Husqvarna, ürünlerin Kişisel Koruyucu Ekipman Yönetmeliği 2016/425, Ek II'de belirtilen Temel Sağlık ve Güvenlik Gerekliliklerini karşıladığını beyan etmektedir.

AB uyumluluk bildirimini (DoC) tam metnini www.husqvarna.com adresinde, ürünü arayarak bulabilirsiniz.

Sorumlu üretici: Husqvarna AB, SE-561 82 Huskvarna, İsveç, tel: +46-36-146500.

Baret

Koruyucu baret, -30°C'lik düşük sıcaklıklarda kullanım onayıyla EN 397:2012+A1:2012 - Endüstriyel güvenlik bareti standardına uygun olarak test edilmiş ve onaylanmıştır.

Ürün, 2016/425 sayılı Yönetmelik Ek VII'de belirtilen rastgele aralıklarda yapılan dahili üretim kontrolü ve denetimli ürün kontrollerinde (modül C2) uygunluk sağlandıktan sonra kategori III olarak sınıflandırılır.

RISE - Research Institutes of Sweden (Onaylanmış Kuruluş no. 0402), Box 857, 501 15 Borås, İsveç tarafından CE tip onayı gerçekleştirilmiştir.

Kulak koruma ekipmanı

Kulak koruma ekipmanı, EN 352-3:2020 - Endüstriyel güvenlik baretine monte kulaklıklar standardına göre test edilmiş ve onaylanmıştır.

Ürün, 2016/425 sayılı Yönetmelik Ek VIII'de belirtilen üretim sürecinin (modül D) kalite güvencesi uygunluğu sağlandıktan sonra kategori III olarak sınıflandırılır.

BSI Group The Netherlands B.V. (Onaylanmış Kuruluş no. 2797), John M. Keynesplein 9, 1066 EP Amsterdam, Hollanda tarafından CE tip onayı gerçekleştirilmiştir.

Izgaralı vizör

Siperlikler ve tutucular, EN 1731:2006 - Kişisel koruyucu gözlük - Yüz koruması standardına göre test edilip onaylanmıştır.

BSI Group The Netherlands B.V. (Onaylanmış Kuruluş no. 2797), John M. Keynesplein 9, 1066 EP Amsterdam, Hollanda tarafından CE tip onayı gerçekleştirilmiştir.

Teknik veriler

Onaylı baret kombinasyonları

Baret modeli	Kulak koruma ekipmanı modeli	Baret ataşmanı tip numarası	Onaylı boyutlar
H200/Balance AC	HP200-2	1	M, L

Azaltma

$f(H_2)$ ¹⁶⁹	63	125	250	500	1000	2000	4000	8000
Mf (dB) ¹⁷⁰	15,5	15,5	20,2	28,0	31,5	35,1	36,7	38,9
Sf (dB) ¹⁷¹	4,6	2,2	2,1	2,8	2,0	2,8	3,1	3,5
APV (dB) ¹⁷²	10,9	13,3	18,2	25,2	29,6	32,3	33,6	35,4

¹⁶⁹ F = Azaltmanın ölçüldüğü frekanslar.

¹⁷⁰ Mf = Ortalama değer.

¹⁷¹ Sf = Standart sapma.

¹⁷² APV (Mf-Sf) = Varsayılan Koruma Değeri.

HML, dB ¹⁷³	H: 34, M: 28, L: 20
SNR, dB ¹⁷⁴	30
Ağırlık, g	207,6

Kulak koruma ekipmanı malzemeleri

Parça	Malzeme	Parça	Malzeme
Kulaklıklar	ABS	Adaptör	PA
Azaltma köpüğü	PU	Tutucu	PA
Keçe bilezikler	ABS, PVC	Yayı kapak	PP
Kulaklık destek kolu	PA		

¹⁷³ H = Yüksek frekans azaltma değeri (LC-LA = -2 dB olan gürültü ortamı için tahmini gürültü düzeyi azaltma).
M = Orta frekans azaltma değeri (LC-LA = +2 dB olan gürültü ortamı için tahmini gürültü düzeyi azaltma). L =
Düşük frekans azaltma değeri (LC-LA = +10 dB olan gürültü ortamı için tahmini gürültü düzeyi azaltma).

¹⁷⁴ SNR = Tek Sayı Oranı (kulağın içindeki etkili A ağırlıklı ses düzeyini tahmin etmek için ölçülen C ağırlıklı ses basıncı düzeyinden çıkarılmış değer, LC).

Зміст

Вступ.....	182	ТЕХНІЧНЕ ОБСЛУГОВУВАННЯ.....	186
Безпека.....	183	Транспортування, зберігання й утилізація.....	186
Збирання.....	184	Відповідність вимогам і схвалення.....	186
Експлуатація.....	185	Технічні характеристики.....	187

Вступ

Опис виробу

Ці вироби є засобами індивідуального захисту (ЗІЗ).

Шолом призначено для амортизації ударів і розподілення сили удару від предметів, що вдаряються об корпус шолома або проникають у нього зверху. Він не призначений для захисту від проникнення з боків, але може забезпечити захист від незначних ударів по бічних поверхнях.

Засоби захисту органів слуху призначені для захисту від шкідливого шуму.

Сітчасті маски захищають обличчя від тирси, що розлітається від ланцюга пили, але не замінюють захисні окуляри.

Символи та маркування

Шолом

Символ/маркування:	Пояснення:
H200/Balance AC	Посилання на модель.
EN 397:2012	Номер відповідного європейського стандарту.
	Означає, що виріб відповідає вимогам 2016/425.
0402	Уповноважений орган для сертифікації CE
	Означає, що виріб відповідає технічним регламентам Митного союзу ЄАЕС.
	Означає, що виріб відповідає технічним регламентам України.
-30 °C	Дозволено для використання за низьких температур.
MM	Протестовано на захист від бризок розплавленого металу, алюмінію, заліза.
Розмір 54-61	Розмір шолома.



Символ/маркування:	Пояснення:
MM/PPPP	Дата виготовлення: місяць/рік.
440Vac	Протестовано на захист від витоків струму, гальванічної розв'язки.
	Торгова марка виробника.

Сітчаста маска

Символ/маркування:	Пояснення:
V-61, V-MM20, V-NM20	Посилання на модель.
EN 1731:2006	Номер відповідного європейського стандарту.
	Означає, що виріб відповідає вимогам 2016/425.
	Означає, що виріб відповідає технічним регламентам Митного союзу ЄАЕС.
	Означає, що виріб відповідає технічним регламентам України.
S	Підвищена механічна міцність (витримує удар 22-міліметрової сталевий кулі зі швидкістю 5,1 м/с).
MM/PPPP	Дата виготовлення: місяць/рік.
	Торгова марка виробника.

Засоби захисту органів слуху

Символ/маркування:	Пояснення:
HP200-2	Посилання на модель.
EN 352-3:2020	Номер відповідного європейського стандарту.
	Означає, що виріб відповідає вимогам 2016/425.
2797	Уповноважений орган для сертифікації CE.
 ТР ТС 019/2011	Означає, що виріб відповідає технічним регламентам Митного союзу ЄАЕС.

Символ/маркування:	Пояснення:
	Означає, що виріб відповідає технічним регламентам України.
MM/PPPP	Дата виготовлення: місяць/рік.
	Торгова марка виробника.

Безпека

Визначення щодо безпеки

Попередження, застереження й примітки служать для наголошення на особливо важливих положеннях посібника.



ПОПЕРЕДЖЕННЯ: Вказує на те, що в разі порушення інструкцій, наведених у цьому посібнику, існує небезпека поранення або смерті оператора чи інших осіб, що знаходяться поруч.



УВАГА: Вказує на те, що в разі порушення інструкцій, наведених у цьому посібнику, існує небезпека пошкодження виробу, інших матеріалів або навколишніх об'єктів.

Зверніть увагу: Використовується для надання додаткової інформації щодо певної ситуації.

Загальні правила техніки безпеки



ПОПЕРЕДЖЕННЯ: Перш ніж розпочати використання виробу, уважно прочитайте наведені нижче попередження.

- Захисне спорядження слід використовувати лише за призначенням. Зверніться до продавця по консультацію, якщо ви не впевнені, який тип захисного спорядження потрібен для вашої роботи.
- Збережіть ці інструкції і дотримуйтеся їх.

- Для комфортного носіння та оптимальної роботи навушників потрібно правильно вибрати модель.
- Перед використанням вивчіть порядок експлуатації виробу.
- У разі пошкодження виробу зверніться до дилера з обслуговування.
- Завжди перевіряйте, чи правильно зібрано захисне спорядження та чи виконується його технічне обслуговування відповідно до інструкцій виробника.
- Не можна змінювати або знімати жодні деталі виробу. Виконуйте лише ті зміни, які наведені в цьому посібнику користувача.
- Стан захисного спорядження слід регулярно перевіряти. Пошкоджене спорядження обов'язково потрібно замінити.
- Використовуйте лише оригінальні запасні частини Husqvarna.

Правила техніки безпеки під час використання шолома

- Для шолому не використовуйте фарби, розчинники, клеї або наліпки, окрім тих, що зазначив виробник. Це може призвести до погіршення захисних властивостей шолома.
- Уникайте контакту з електричними проводами.
- За перших ознак зношення, ударів, пошкоджень або старіння матеріалу необхідно замінити корпус або підвіску шолома, щоб гарантувати збереження його захисних властивостей. Регулярно перевіряйте!
- Захисний шолом із ознаками пошкодження, наприклад тріщинами або подряпинами, які можуть погіршити його захисні властивості, необхідно утилізувати.
- Не використовуйте шолом довше ніж 5 років після дати виробництва, зазначеної на виробі.

- Не використовуйте шолом, який зазнав механічного або іншого впливу під час нещасних випадків, навіть якщо він не має жодних ознак пошкодження.

Правила техніки безпеки під час використання сітчастої маски



ПОПЕРЕДЖЕННЯ: Сітчаста маска не замінює захисні окуляри. Використовуйте для захисту очей захисні окуляри, які відповідають стандарту EN 166.



ПОПЕРЕДЖЕННЯ: Якщо маски й тримачі потребують різних умов експлуатації, у цілому до захисного обладнання мають застосовуватися більш суворі вимоги.



ПОПЕРЕДЖЕННЯ: Коли існує передбачуваний ризик контакту захисної маски з твердими або гострими летючими частками, не слід використовувати маски з позначкою S.

- Сітчасті маски захищають обличчя від тирси, що розлітається від ланцюга пили, але не замінюють захисні окуляри.
- Сітчасті маски не забезпечують захист від бризок розплавленого металу, гарячих об'єктів, бризок рідини, інфрачервоного або ультрафіолетового випромінювання або ураження електричним струмом.
- Майте на увазі, що матеріали, які можуть контактувати зі шкірою користувача, у особливо чутливих людей можуть викликати алергічні реакції.
- Не використовуйте захисну маску довше ніж 3 роки після дати виготовлення, зазначеної на виробі.

Правила техніки безпеки під час використання захисних навушників

- Якщо ви не будете дотримуватися інструкцій у цьому посібнику користувача, рівень ослаблення шуму виробу буде значно нижчим.

- Захисні навушники, зокрема амбушури, можуть із часом зношуватися, тому через короткі проміжки часу їх потрібно перевіряти на наявність тріщин та зношення.
- Певні хімічні речовини можуть чинити негативний вплив на цей виріб. По більш детальну інформацію слід звернутися до виробника. Уникайте потрапляння агресивних речовин на виріб і регулярно чистьте його. Використовуйте для цього тканину, змочену в мильному розчині. Не мийте виріб під струменем води й не занурюйте його у воду.
- У шумному середовищі обов'язково носіть захисні навушники.
- Будьте обережні та прислухайтесь до попереджувальних сигналів, коли користуєтесь навушниками. Під час використання навушників попереджувальні сигнали може бути погано чути.
- Використовуйте виріб лише за температури від -20°C до $+55^{\circ}\text{C}$. Якщо використовувати його за інших температур, це може призвести до пошкодження механічних деталей.
- Обережно транспортуйте й використовуйте виріб, уникайте ударів.
- Не зберігайте виріб за температури вище ніж $+55^{\circ}\text{C}$, наприклад на панелі приладів. Не зберігайте виріб за температури нижче ніж -20°C .
- Надягання гігієнічних чохлах на амбушури може негативно вплинути на акустичні характеристики захисних навушників. Використовуйте лише оригінальні приладдя.
- Надягати, регулювати навушники й проводити їх технічне обслуговування потрібно відповідно до інструкції цього посібника користувача.
- Не притискайте прикріплені до шолому навушники до корпусу шолома. Через це збоку шолома можуть з'явитися тріщини. (Мал. 1)
- Не використовуйте навушники довше ніж 10 років після дати виготовлення, зазначеної на виробі.

Збирання

Вступ



ПОПЕРЕДЖЕННЯ: Перед тим як закріпити виріб, приберіть від нього волосся. Перед використанням виробу переконайтеся, що кільця ущільнювання

щільно прилягають до голови та навколо вух.



ПОПЕРЕДЖЕННЯ: Щоб шолом забезпечував належний захист, його необхідно відрегулювати відповідно до розміру голови користувача.

Регулювання захисного шолома

1. Зберіть налаштоване наголов'я так, щоб воно щільно прилягало до голови оператора. (Мал. 2)
2. За необхідності встановіть підвіс на потрібну висоту. У передній і задній частині шолома підвіс можна регулювати й вибрати одне з двох положень висоти. (Мал. 3)
3. Переконайтеся, що всі 6 точок з'єднання на підвісі встановлено правильно.

Закріплення навушників на шоломі

1. Встановіть навушники в найнижче положення.
2. Потягніть навушники назовні й догори, поки вони не зафіксуються в положенні очікування. (Мал. 4)
3. Вставте кріплення для шолома в отвір на шоломі. (Мал. 5)

Зверніть увагу: Перевірте, для якої сторони шолома – правої чи лівої – призначений кожен навушник. Правий і лівий навушник мають позначення «R» і «L» відповідно. Навушники без

позначення можна використовувати з будь-якого боку шолома.

Закріплення сітчастої маски на шоломі

1. Закріпіть маску в точках з'єднання на тримачі маски. (Мал. 6)
2. Приєднайте маску до краю тримача маски. (Мал. 7)
3. Посуньте кути на масці до тримача маски. (Мал. 8)
4. Вставте кронштейни тримача маски в правильне положення в прорізи на навушниках. (Мал. 9)
5. За потреби змастіть поворотний механізм. (Мал. 10)

Прикріплення сонцезахисного щитка до маски

1. Вставте сонцезахисний козирок у верхню частину тримача маски. (Мал. 11)

Закріплення захисту шиї на шоломі

1. Прикріпіть захист шиї до точок з'єднання в задній частині шолома. (Мал. 12)

Експлуатація

Вступ



ПОПЕРЕДЖЕННЯ: Перед експлуатацією виробу обов'язково прочитайте й усвідомте зміст розділу про заходи безпеки.

Встановлення навушників у робоче положення

1. Надягніть шолом на голову.
2. Налаштуйте навушники, щоб вони щільно прилягали до вух і голови. (Мал. 13)

Встановлення навушників у положення очікування

- Потягніть навушники назовні й догори, поки вони не зафіксуються в положенні очікування. (Мал. 14)

Встановлення навушників у неробоче положення

1. Встановіть навушники в положення очікування.

2. Переміщайте навушники назад на бік шолома, доки вони не зафіксуються в неробочому положенні. (Мал. 15)

Установлення прозорого захисного щитка в робоче положення

1. Переконайтеся, що прозорий захисний щиток чистий і непошкоджений.
2. Опустіть прозорий захисний щиток у кінцеве положення. (Мал. 16)

Встановлення прозорого захисного щитка в положення очікування

1. Підніміть прозорий захисний щиток до клацання, щоб він залишився в піднятому положенні. (Мал. 17)

ТЕХНІЧНЕ ОБСЛУГОВУВАННЯ

Технічне обслуговування виробу



УВАГА: Не мийте виріб під струменем води й не занурюйте його у воду.



УВАГА: Аерозолі, рідини чи інші мийні засоби, що містять розчинники та/або спирт, можуть погіршити захисні властивості.

1. Регулярно очищуйте виріб. Використовуйте для цього тканину, змочену в м'якому мильному розчині.

2. Перед кожним використанням перевіряйте стан ущільнювальних кілець і поролонових вкладишів.
3. Замінюйте ущільнювальні кільця та поролонові вкладиші раз на 6 місяців або частіше, якщо це необхідно. Під час встановлення переконайтеся, що опуклість ущільнювального кільця розташована знизу. Використовуйте оригінальні запасні частини. Артикульний номер: 505 66 53-26. (Мал. 18)

Зверніть увагу: Якщо всередину навушників потрапила рідина, дайте їм висохнути в неробочому положенні.

Транспортування, зберігання й утилізація

Транспортування та зберігання

- Встановіть навушники в робоче положення. Дивіться розділ *Встановлення навушників у робоче положення на сторінці 185*.
- Переконайтеся, що ущільнювальні кільця навушників не затиснуті.
- Зберігайте виріб у сухому та чистому приміщенні з відповідною температурою.
- Не допускайте впливу сонячного світла на виріб під час зберігання.
- Під час транспортування виріб має бути в безпечному місці із захистом від хімічних і фізичних пошкоджень.

Утилізація

- Дотримуйтеся нормативних вимог вашої країни.
- Користуйтеся послугами місцевої системи переробки відходів.

Утилізація шолома

Шолом необхідно замінити через 5 років після дати виробництва й через 3 роки після першого використання.

Утилізація маски

Якщо маска має ознаки пошкодження, як-от подряпини або тріщини, замініть її. Сонячне світло може пришвидшити старіння пластмасових частин прозорого захисного щитка.

Утилізація засобів засоби захисту органів слуху

Регулярно перевіряйте навушники на наявність тріщин та витоків. Замініть зношені та пошкоджені елементи.

Відповідність вимогам і схвалення

Ця компанія Husqvarna AB заявляє, що вироби відповідають основним вимогам щодо охорони здоров'я та безпеки, зазначеними в Додатку II до Регламенту 2016/425 щодо засобів індивідуального захисту.

Повний текст Декларації відповідності ЄС можна знайти на сайті www.husqvarna.com; виконайте пошук за назвою виробу.

Відповідальний виробник: Ми, компанія Husqvarna AB, SE-561 82 Huskvarna, Sweden (Швеція), телефон: +46-36-146500.

Шолом

Захисний шолом випробувано й схвалено відповідно до європейського стандарту EN 397:2012+A1:2012 — промисловий захисний шолом, який можна використовувати за низьких температур до -30°C .

Виріб належить до категорії III, що передбачає внутрішній контроль відповідності вимогам виробництва та перевірку виробу під наглядом у довільні проміжки часу (модуль C2), зазначені в Додатку VII до Регламенту 2016/425.

Тип CE схвалено Шведським інститутом тестування машинного устаткування (уповноважений орган

№ 0402), що зареєстрований за адресою Box 857, 501 15 Borås, Sweden (Швеція).

Засоби захисту органів слуху

Засоби захисту органів слуху протестовано й схвалено відповідно до стандарту EN 352-3:2020 — навушники, приєднані до промислового захисного шолому.

Вироби належать до категорії III, що передбачає перевірку відповідності вимогам забезпечення якості виробничого процесу (модуль D), зазначені в Додатку VIII до Регламенту 2016/425.

Сертифікацію типу CE виконала компанія BSI Group The Netherlands B.V. (уповноважений орган № 2797),

що зареєстрована за адресою: John M. Keynesplein 9, 1066 EP Amsterdam, The Netherlands (Нідерланди).

Сітчаста маска

Маска і тримачі протестовано й схвалено відповідно до стандарту EN 1731:2006 — Засоби захисту для очей і обличчя.

Тип CE схвалено компанією BSI Group The Netherlands B.V. (уповноважений орган № 2797), що зареєстрована за адресою: John M. Keynesplein 9, 1066 EP Amsterdam, The Netherlands (Нідерланди).

Технічні характеристики

Схвалені комбінації шолома

Модель шолома	Модель захисних навушників	Номер типу кріплення шолома	Затверджені розміри
H200/Balance AC	HP200-2	1	M, L

Ослаблення шуму

$f(\text{Hz})$ ¹⁷⁵	63	125	250	500	1000	2000	4000	8000
Mf (дБ) ¹⁷⁶	15,5	15,5	20,2	28,0	31,5	35,1	36,7	38,9
Sf (дБ) ¹⁷⁷	4,6	2,2	2,1	2,8	2,0	2,8	3,1	3,5
Середній рівень захисту (дБ) ¹⁷⁸	10,9	13,3	18,2	25,2	29,6	32,3	33,6	35,4
HML, дБ ¹⁷⁹	H: 34, M: 28, L: 20							
SNR, дБ ¹⁸⁰	30							
Маса, г	207,6							

¹⁷⁵ F — частоти, за яких вимірюється ослаблення.

¹⁷⁶ Mf — середнє значення.

¹⁷⁷ Sf — стандартне відхилення.

¹⁷⁸ APV (Mf-Sf) — припустимий індекс захисту.

¹⁷⁹ H — значення ослаблення високих частот (передбачене зниження рівня шуму, де LC – LA = –2 дБ).

M — значення ослаблення середніх частот (передбачене зниження рівня шуму, де LC – LA = +2 дБ).

L — значення ослаблення низьких частот (передбачене зниження рівня шуму, де LC – LA = +10 дБ).

¹⁸⁰ SNR — акустична ефективність (значення, що віднімається від рівня звукового тиску за шкалою C, LC, для оцінки ефективного рівня звукового тиску всередині вуха за шкалою A).

Матеріали, використані в навушниках

Деталь	Матеріал	Деталь	Матеріал
Чашки	АБС-пластик	Адаптер	ПА
Вкладиші	Поролон	Тримач	ПА
Ущільнювальні кільця	АБС-пластик, ПВХ	Кришка пружини	ПП
Опорний кронштейн чашок	ПА		

Husqvarna®

www.husqvarna.com

Original instructions
Оригинални инструкции
Originalna uputstva
Původní pokyny
Originale instruktioner
Originalanweisungen
Αρχικές οδηγίες
Instrucciones originales
Originaljuhend
Alkuperäiset ohjeet

Instructions d'origine
Originalne upute
Eredeti útmutatás
Istruzioni originali
取扱説明書原本

Originalios instrukcijos
Lietošanas pamācība
Оригинални упатства
Originele instructies
Originale instruksjoner
Oryginalne instrukcje
Instrucções originais
Instrucijuni inițiale
Оригинальные инструкции
Původně pokyny
Izvirna navodila
Originalna uputstva
Bruksanvisning i original
Orijinal talimatlar
Оригинальні інструкції



1141567-38



2024-07-01