



# Husqvarna®



129C, 129L, 129LK

EAC

EN	Operator's manual	5-16
ES-MX	Manual del usuario	17-28
PT-BR	Manual do operador	29-40
RU	Руководство по эксплуатации	41-53

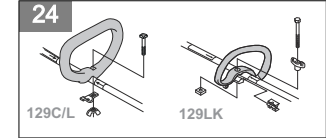
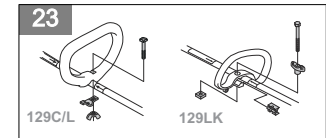
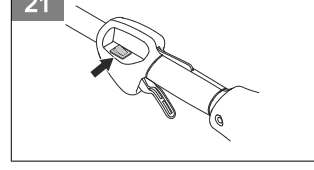
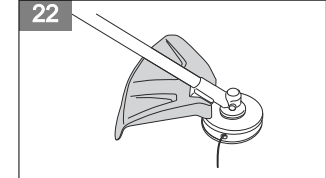
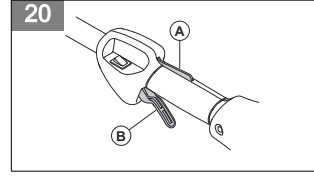
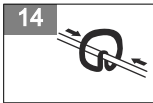
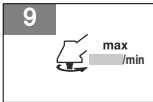
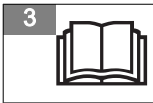
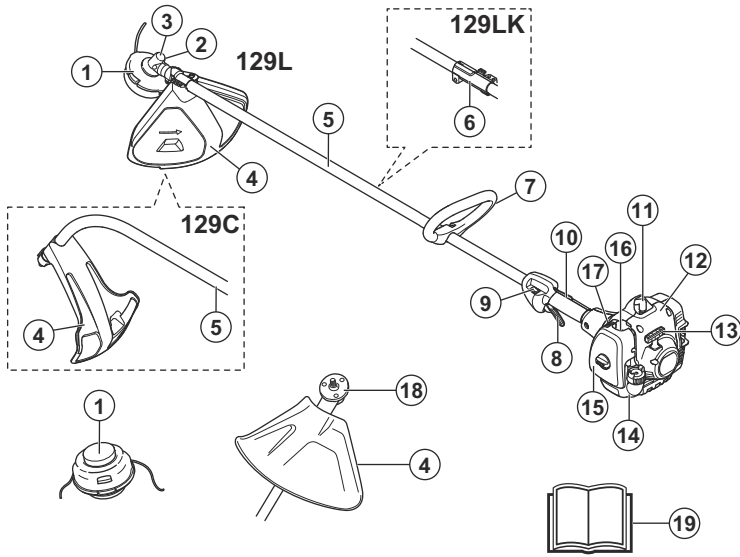

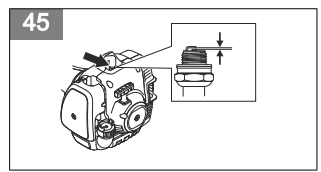
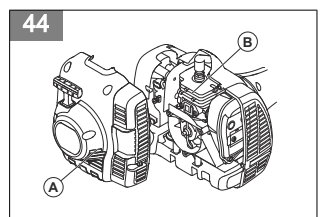
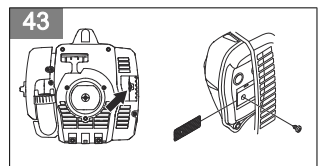
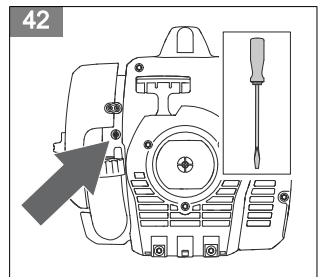
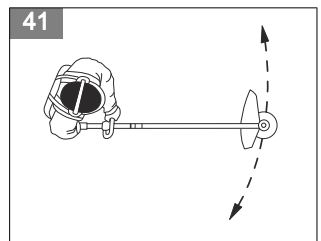
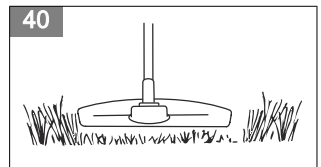
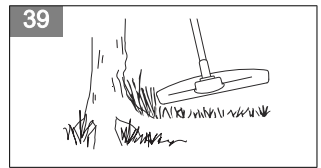
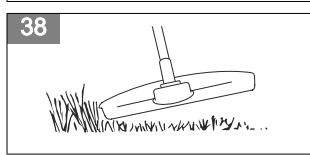
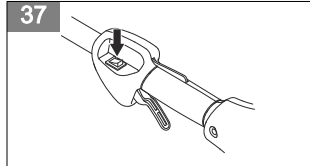
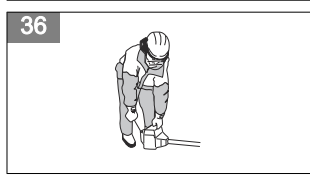
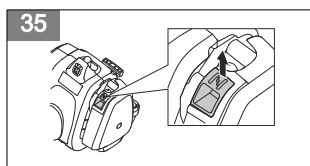
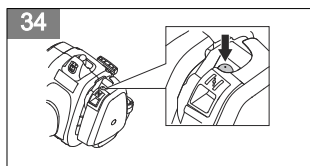
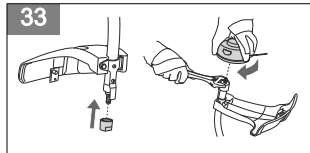
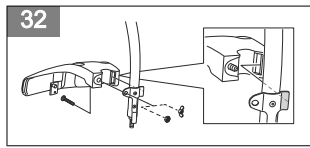
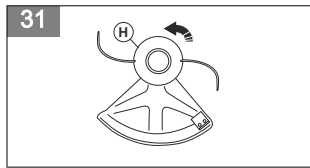
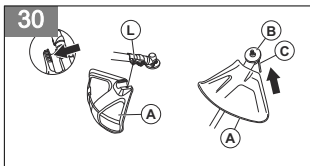
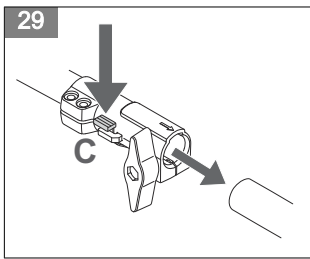
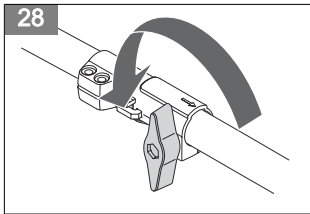
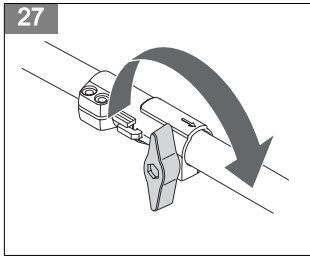
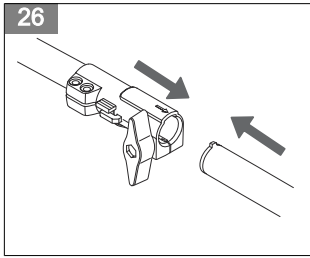
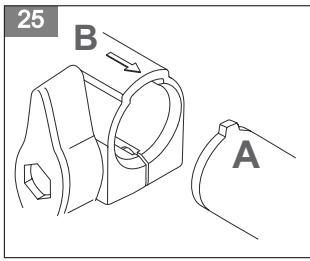

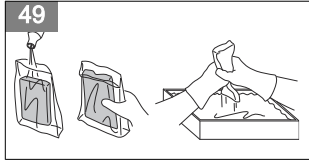
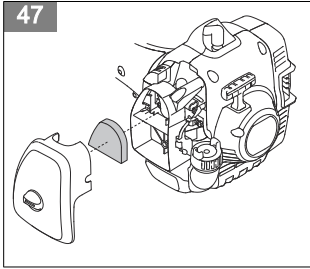
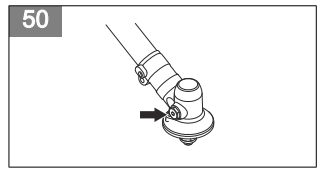
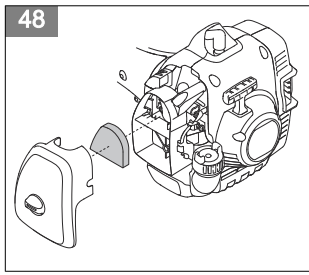
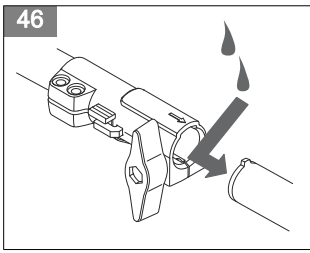

---

# Contents

---

Introduction.....	5	Technical Data.....	12
Safety.....	6	Accessories.....	13
Assembly.....	9	Declaration of Conformity.....	15
Operation.....	9	Appendix .....	54
Maintenance.....	11		

---

## Introduction

---

### Operator's manual

The initial language of this operator's manual is English. Operator's manuals in other languages are translations from English.

### Overview

(Fig. 1)		(Fig. 7)	The product can cause objects to eject, which can cause damage to the eyes.
1. Trimmer head		(Fig. 8)	The product can cause objects to eject, which can cause damage to the eyes.
2. Grease filler cap		(Fig. 9)	Max. speed of the output shaft.
3. Bevel gear		(Fig. 10)	Safe distance
4. Cutting attachment guard		(Fig. 11)	Only use an approved trimmer line. Do not use a blade.
5. Shaft		(Fig. 12)	Do not use a cutting attachment made of metal.
6. Shaft coupling		(Fig. 13)	Make sure that long hair is put up above your shoulders.
7. Loop handle		(Fig. 14)	The arrows show the limits for the position of the handle.
8. Throttle trigger		(Fig. 15)	Noise emission to the environment label as per EU and UK directives and regulations, and New South Wales legislation "Protection of the Environment Operations (Noise Control) Regulation 2017". The guaranteed sound power level of the product is specified in <i>Technical Data on page 12</i> and on the label.
9. Stop switch		(Fig. 16)	The product agrees with the applicable EC directives.
10. Throttle trigger lockout		(Fig. 17)	This product conforms to the applicable UK regulations.
11. Spark plug cap, spark plug			
12. Starter housing			
13. Starter rope handle			
14. Fuel tank			
15. Air filter cover			
16. Primer bulb			
17. Choke control			
18. Drive disc			
19. Operator's manual			

### Symbols on the product

(Fig. 2)	Warning		
(Fig. 3)	Read this manual.		
(Fig. 4)	Use a protective helmet in locations where objects can fall on you. Use approved hearing protection and approved eye protection.		
(Fig. 5)	Use approved protective gloves.		
(Fig. 6)	Use protective shoes/boots.		

---

**Note:** Other symbols/decals on the product refer to certification requirements for other commercial areas.

---

## Product damage

We are not responsible for damages to our product if:

- the product is incorrectly repaired.
- the product is repaired with parts that are not from the manufacturer or not approved by the manufacturer.

- the product has an accessory that is not from the manufacturer or not approved by the manufacturer.
- the product is not repaired at an approved service center or by an approved authority.

## Euro V Emissions

---



**WARNING:** Tampering with the engine voids the EU type-approval of this product.

---

---

## Safety

---

### Safety definitions

The definitions below give the level of severity for each signal word.



**WARNING:** Injury to persons.

---



**CAUTION:** Damage to the product.

---

**Note:** This information makes the product easier to use.

---

### General safety instructions



**WARNING:** Read the warning instructions that follow before you use the product.

---

- do maintenance on the product if you are not sure about the situation. Speak to a product expert, your dealer, service agent or approved service center for information.
  - Disconnect the spark plug cable before you assemble the product, put the product into storage or do maintenance.
  - Do not use the product if it is changed from its initial specification. Do not change a part of the product without approval from the manufacturer. Only use parts approved by the manufacturer. Injury or death is a possible result of incorrect maintenance.
  - Do not breathe in the fumes from the engine. Long-term inhalation of the engine's exhaust fumes is a health risk.
  - Do not start the product indoors or near flammable material. The exhaust fumes are hot and can contain a spark which can start a fire. Not sufficient airflow can cause injury or death because of asphyxiation or carbon monoxide.
  - When you use this product the engine makes an electromagnetic field. The electromagnetic field can cause damage to medical implants. Speak to your physician and medical implant manufacturer before you operate the product.
  - Do not let a child operate the product. Do not let a person without knowledge of the instructions operate the product.
  - Make sure that you always monitor a person, with decreased physical capacity or mental capacity, that uses the product. A responsible adult must be there at all times.
  - Lock the product in an area that children and unapproved persons cannot access.
  - The product can eject objects and cause injuries. Obey the safety instructions to decrease the risk of injury or death.
  - Do not go away from the product when the engine is on.
  - The operator of the product is responsible if an accident occurs.
  - Make sure that parts are not damaged before you use the product.
- Use the product correctly. Injury or death is a possible result of incorrect use. Only use the product for the tasks found in this manual. Do not use the product for other tasks.
  - Obey the instructions in this manual. Obey the safety symbols and the safety instructions. If the operator does not obey the instructions and the symbols, injury, damage or death is a possible result.
  - Do not discard this manual. Use the instructions to assemble, to operate and to keep your product in good condition. Use the instructions for correct installation of attachments and accessories. Only use approved attachments and accessories.
  - Do not use a damaged product. Obey the maintenance schedule. Only do the maintenance work that you find an instruction about in this manual. An approved service center must do all other maintenance work.
  - This manual cannot include all situations that can occur when you use the product. Be careful and use your common sense. Do not operate the product or

- Make sure that you are at minimum 15 m (50 ft) away from other persons or animals before you use the product. Make sure that persons in the adjacent area know that you will use the product.
- Refer to national or local laws. They can prevent or decrease the operation of the product in some conditions.
- Do not use the product if you are fatigued or influenced by alcohol, drugs or medicine. They can have effects on your vision, alertness, coordination or judgment.
- If the choke control is in the choke position when the engine starts, the cutting attachment starts to turn.
- Do not touch the bevel gear after the engine stops. The bevel gear is hot after the engine stops. Hot areas can cause injury.
- Stop the engine before you move the product.
- Do not put down the product with the engine on.
- Before you remove the unwanted materials from the product, stop the engine and wait until the cutting attachment stops. Let the cutting attachment stop before you or an aid remove the cut material.
- Overexposure to vibration can lead to circulatory damage such as white finger disease or nerve damage in people who have impaired circulation. Contact your doctor if you experience symptoms of overexposure to vibration. These symptoms include numbness, loss of feeling, tingling, pricking, pain, loss of strength, changes in skin color or condition. These symptoms normally appear in the fingers, hands or wrists.

## Safety instructions for operation

- Make sure the product is fully assembled before you use it.
- Before a start, move the product 3 m (10 ft) away from the position where you filled the fuel tank. Put the product on a flat surface. Make sure that the cutting attachment does not touch the ground or other objects.
- The product can cause objects to eject, which can cause damage to the eyes. Always use an approved eye protection when you operate the product.
- Be careful, a child can come near the product without your knowledge during operation.
- Do not operate the product if there are persons in the work area. Stop the product if a person goes into the work area.
- Make sure that you are always in control of the product. Make sure that you change the operation positions and take planned rests during operation of the product.
- Do not use the product if you cannot receive aid if an accident occurs. Always make sure others know you will operate the product before you start to operate the product.
- Do not turn with the product before you make sure that no persons or animals are in the safety area.
- Remove all unwanted materials from the work area before you start. If the cutting attachment hits an object, the object can eject and cause injury or damage. Unwanted material can wind around the cutting attachment and cause damage.
- Do not use the product in bad weather (fog, rain, strong winds, risk of lightning or other weather conditions.). Dangerous conditions (such as slippery surfaces) can occur because of bad weather.
- Make sure that you can move freely and work in a stable position.

(Fig. 18)

- Make sure that you cannot fall when you use the product. Do not tilt when you operate the product.
- Always hold the product with your two hands. Hold the product on the right side of your body.

(Fig. 19)

- Operate the product with the cutting attachment below your waist.

## Personal protective equipment



**WARNING:** Read the warning instructions that follow before you use the product.

- Always use correct personal protective equipment when you operate the product. The personal protective equipment does not erase the risk of injury. The personal protective equipment decreases the grade of injury if an accident occurs.
- Always use an approved eye protection while you operate the product.
- Do not operate the product with bare feet or with open shoes. Always use heavy-duty slip-resistant boots.
- Use heavy, long pants.
- If it is necessary, use approved protective gloves.
- Use a helmet if it is possible that objects fall on your head.
- Always use approved ear protection while you operate the product. Noise for a long period can cause noise-induced hearing loss.
- Make sure that you have a first aid kit near.

## Protective devices on the product

- Make sure that you regularly do the maintenance to the product.
  - The life of the product increases.
  - The risk of accidents decreases.

Let an approved dealer or an approved service center regularly examine the product to do adjustments or repairs.

- Do not use a product with damaged protective equipment. If the product is damaged, speak to an approved service center.

## Throttle trigger lockout

The throttle trigger lockout locks the throttle trigger. (Fig. 20)

Push the throttle trigger lockout (A) to release the throttle trigger (B). When you release the handle, the throttle trigger lockout and the throttle trigger go back to their initial positions.

1. Make sure that the throttle trigger (B) is locked at idle when you release the throttle trigger lockout (A).
2. Push the throttle trigger lockout (A) and make sure that it goes back to its initial position when you release it.
3. Push the throttle trigger (B) and make sure that it goes back to its initial position when you release it.

Start the engine, and then apply full throttle. Release the throttle trigger and examine if the cutting attachment stops. If the cutting attachment turns with the throttle in the idle position, examine the idle adjustment screw of the carburetor.

## Stop switch

Start the engine. Make sure that the engine stops when you move the stop switch to the stop position.

(Fig. 21)

## Cutting attachment guard

The cutting attachment guard prevents a loose object to eject in the direction of the operator.

(Fig. 22)

Examine the cutting attachment guard for damage and replace if it is damaged. Only use the approved guard for the cutting attachment.

## Muffler

- Do not use an engine with a damaged muffler. A damaged muffler increases the noise level and the risk of fire. Keep a fire extinguisher near.
- Examine regularly that the muffler is attached to the product.
- Do not touch the engine or the muffler when the engine is on. Do not touch the engine or the muffler for a while after the engine stops. Hot surfaces can cause injuries.
- A hot muffler can cause a fire. Be careful, if you use the product near flammable liquids or fumes.
- Do not touch the parts in the muffler, if the muffler is damaged. The parts can contain some carcinogenic chemicals.

## Cutting attachment



**WARNING:** Read the warning instructions that follow before you use the product.

- Do the regular maintenance. Let an approved service center regularly examine the cutting attachment to do adjustments or repairs.
  - The performance of the cutting attachment increases.
  - The life of the cutting attachment increases.
  - The risk of accidents decreases.
- Only use an approved cutting attachment guard. Refer to *Technical Data on page 12*.
- Do not use a damaged cutting attachment.

## Grass trimmer head

- Make sure that you wind the grass trimmer line tightly and equally around the drum to decrease the vibration.
- Use only the approved grass trimmer heads and grass trimmer lines. Refer to *Technical Data on page 12*.
- Use a correct length of the grass trimmer line. A long grass trimmer line uses more engine power than a short grass trimmer line.
- Make sure that the cutter on the cutting attachment guard is not damaged.
- Soak the grass trimmer line in water for 2 days before you attach the grass trimmer line to the product. This increases the life of the grass trimmer line.
- Refer to the instructions for the cutting attachment to use the correct procedure to load the cord and the correct cord diameter.

## Fuel safety

- Do not start the product if there is fuel or engine oil on the product. Remove the unwanted fuel/oil and let the product dry. Remove unwanted fuel from the product.
- If you spill fuel on your clothing, change clothing immediately.
- Do not get fuel on your body, it can cause injury. If you get fuel on your body, use a soap and water to remove the fuel.
- Do not start the engine if you spill oil or fuel on the product or on your body.
- Do not start the product if the engine has a leak. Examine the engine for leaks regularly.
- Be careful with fuel. Fuel is flammable and the fumes are explosive and can cause injuries or death.
- Do not breathe in the fuel fumes, it can cause injury. Make sure that there is a sufficient airflow.
- Do not smoke near the fuel or the engine.
- Do not put warm objects near the fuel or the engine.
- Do not add the fuel when the engine is on.
- Make sure that the engine is cool before you refuel.
- Before you refuel, open the fuel tank cap slowly and release the pressure carefully.



- Do not add fuel to the engine in an indoor area. Not sufficient airflow can cause injury or death because of asphyxiation or carbon monoxide.
- Tighten the fuel tank cap carefully or a fire can occur.
- Move the product at a minimum of 3 m (10 ft) from the position where you filled the tank before a start.
- Do not put too much fuel in the fuel tank.
- Make sure that a leak cannot occur when you move the product or fuel container.
- Do not put the product or a fuel container where there is an open flame, spark or pilot light. Make sure that the storage area does not contain an open flame.
- Only use approved containers when you move the fuel or put the fuel into storage.
- Empty the fuel tank before long-term storage. Obey the local law on where to dispose fuel.
- Clean the product before long-term storage.
- Remove the spark plug cable before you put the product into storage to make sure that the engine does not start accidentally.

## Safety instructions for maintenance

- If you cannot adjust the idle speed to make the cutting attachment stop, speak to your service center. Do not use the product until the product is correctly adjusted or repaired.

---

## Assembly

---



**WARNING:** Read the safety chapter before you assemble the product.

### To attach the loop handle

1. Attach the loop handle to the shaft in compliance with the illustration and tighten. (Fig. 23)
2. Make sure that the loop handle attaches between the arrows on the shaft. (Fig. 24)

### To assemble the two-piece shaft

1. Turn the knob to loosen the shaft coupling. (Fig. 25)
2. Align the tab of the shaft (A) with the arrow on the shaft coupling (B).
3. Push the shaft into the shaft coupling until the shaft attaches. (Fig. 26)
4. Make sure that you tighten the knob before you use the product. (Fig. 27)

### To disassemble the two-piece shaft

1. Turn the knob to loosen the shaft coupling. (Fig. 28)
2. Push and hold the button (C). (Fig. 29) Hold the engine end and pull the shaft out of the shaft coupling.

### To assemble the cutting attachment

#### To attach the cutting attachment guard and the trimmer head (straight shaft)

1. Attach the cutting attachment guard (A) to the shaft with the bolt (L).
2. Attach the drive disc (B) to the output shaft.
3. Turn the output shaft until the hole in the drive disc aligns with the hole in the gear housing.
4. Put a small screwdriver (C) in the hole to lock the shaft. (Fig. 30)
5. Turn the trimmer head (H) counterclockwise to tighten the trimmer head to the gearbox. (Left hand threads.) (Fig. 31)

#### To attach the cutting attachment guard and trimmer head (curved shaft)

1. Attach the guard. (Fig. 32) Tighten the nut.
2. Attach the dust cup on the shaft. (Fig. 33)
3. Hold the dust cup with an adjustable wrench to make sure the shaft does not turn.
4. Attach the trimmer head to the shaft. Turn the trimmer head clockwise.

---

## Operation

---



**WARNING:** Read and understand the safety chapter before you operate the product.

### Fuel

#### To use fuel



**CAUTION:** This product has a two-cycle engine. Use a mixture of gasoline and two-cycle engine oil. Make sure to use the correct quantity of oil in the mixture. Incorrect ratio of gasoline and oil can cause damage to the engine.

## Gasoline



**CAUTION:** Do not use gasoline with an octane number less than 90 RON (87 AKI). This can cause damage to the product.



**CAUTION:** Do not use gasoline with more than 10% ethanol concentration (E10). This can cause damage to the product.



**CAUTION:** Do not use leaded gasoline. This can cause damage to the product.

- Always use new unleaded gasoline with a minimum octane number of 90 RON (87 AKI) and with less than 10% ethanol concentration (E10).
- Use gasoline with a higher octane number if you frequently use the product at continuously high engine speed.
- Always use a good quality unleaded gasoline/oil mixture.

## Two-cycle engine oil

- Use only high quality two-cycle engine oil. Use only an air cooled engine oil.
- Do not use other types of oil.
- Mixture ratio 50:1 (2%)

Gasoline	Oil
1 U.S. Gal.	77 ml (2,6 oz)
1 UK Gal.	95 ml (3,2 oz)
5 l	100 ml (3,4 oz)

## To make the fuel mixture

**Note:** Always use a clean fuel container when you mix the fuel.

**Note:** Do not make more than 30 days quantity of fuel mixture.

1. Add half of the gasoline quantity.
2. Add the full quantity of oil.
3. Shake the fuel mixture to mix the contents.
4. Add the remaining gasoline quantity.
5. Shake the fuel mixture to mix the contents.
6. Fill the fuel tank.

## To add fuel

- Always use a fuel container with an antispill valve.

- If there is some fuel on the container, remove the unwanted fuel and let the container dry.
- Make sure that the area near the fuel tank cap is clean.
- Shake the fuel container before you add the fuel mixture to the fuel tank.

## To start and stop

### Before you start the engine

- Examine the product for missing, damaged, loose or worn parts.
- Examine the nuts, screws and bolts.
- Examine the air filter.
- Examine the throttle trigger lockout and the throttle control for correct operation.
- Examine the stop switch for correct operation.
- Examine the product for fuel leaks.
- Examine the saw chain sharpness and tension.

### To start a cold engine

1. Push the primer bulb 10 times. (Fig. 34)
2. Pull the choke control up. (Fig. 35)
3. Hold the body of the product on the ground with your left hand. (Fig. 36) Do not step on the product. Pull the starter rope handle slowly until you feel some resistance. Then pull the starter rope handle with force.

**Note:** Do not pull the throttle trigger while you start the engine.

4. Continue to pull the starter rope handle until the engine starts or tries to start. If the engine starts or tries to start, push the choke control down.
5. If the engine starts, push the throttle trigger lightly and let the engine run 60 seconds to become warm. If the engine does not start, pull the starter rope handle until the engine starts. Then push the throttle trigger lightly and let the engine run 60 seconds to become warm.



**CAUTION:** Do not pull the starter rope until it stops. Do not let go of the starter rope when it is fully extended. Release the starter rope slowly. Failure to obey these instructions can cause damage to the engine.

### To start a warm engine

1. Push the primer bulb 10 times.
2. Pull the starter rope until the engine starts.

### To stop the product

- Push the stop switch to stop the engine. (Fig. 37)

---

**Note:** The stop switch automatically goes back to its initial position.

---

## To operate the grass trimmer

---



**CAUTION:** Make sure that you slow the engine to idle speed after each operation. A long period at full throttle without a load on the engine can cause damage to the engine.

---

**Note:** Clean the cover of the trimmer head when you attach a new trimmer line to prevent vibrations. Examine other parts of the trimmer head and clean if it is necessary.

---

## To trim the grass

1. Hold the trimmer head immediately above the ground at an angle. Do not push the trimmer line into the grass. (Fig. 38)

2. Decrease the length of the trimmer line by 10-12 cm / 4-4.75 in.
3. Decrease the engine speed to decrease the risk of damage to plants.
4. Use 80 % throttle when you cut grass near objects. (Fig. 39)

## To cut the grass

1. Make sure that the trimmer line is parallel to the ground when you cut the grass. (Fig. 40)
2. Do not push the trimmer head to the ground. This can cause damage to the product.
3. Move the product from side to side when you cut grass. Use full speed. (Fig. 41)

---

# Maintenance

---



**WARNING:** Read and understand the safety chapter before you clean, repair or do maintenance on the product.

---

## Maintenance schedule

Make sure that you obey the maintenance schedule. The intervals are calculated from daily use of the product. The intervals are different if you do not use the product each day. Only do the maintenance work that is found in this manual. Speak to an approved service center about other maintenance work not found in this manual.

### Weekly maintenance

- Clean the external surfaces.
- Examine the idle speed.
- Examine the bevel gear grease (straight shaft).

### Monthly maintenance

- Examine the starter rope handle and the starter rope.

### Yearly maintenance

- Examine the spark plug.
- Apply grease to the end of the drive shaft (two-piece shaft).
- Clean the external surfaces of the carburetor and its adjacent areas.
- Clean the cooling system.
- Examine the spark arrester screen.
- Examine the fuel filter.
- Examine the fuel hose for damage.

- Examine all cables and connections.

### 50 hours maintenance

- Have an approved service center repair or replace the muffler.

## To adjust the idle speed

- Make sure that the air filter is clean and the air filter cover is attached before you adjust the idle speed.
  - Adjust the idle speed with the idle adjustment screw T which is identified with "T" mark.
  - The idle speed is correct when the engine operates smoothly in all positions. The idle speed must be below the speed when the cutting attachment starts to turn.
1. Turn the idle adjustment screw clockwise until the cutting attachment starts to turn. (Fig. 42)
  2. Turn the idle adjustment screw counterclockwise until the cutting attachment stops.

## To do maintenance on the spark arrester screen

Use a wire brush to clean the spark arrester screen. (Fig. 43)

## To clean the cooling system

Clean the parts of the cooling system with a brush. (Fig. 44)

The cooling system include the air intake on the starter (A) and the cooling fins on the cylinder (B).

## To examine the spark plug



**CAUTION:** Use the recommended spark plug. Make sure that the replacement is the same as the manufacturer supplied part. An incorrect spark plug can cause damage to the product. Make sure that the spark plug is installed with a suppressor. Speak to your servicing dealer for more information.

- Examine the spark plug when:
  - the engine is low on power.
  - the engine is not easy to start.
  - the engine does not operate correctly at idle speed.
- If, the engine is not easy to start or operate, examine the spark plug for unwanted materials. To decrease the risk of unwanted material on the spark plug electrodes:
  - make sure that the idle speed is correctly adjusted.
  - make sure that the fuel mixture is correct.
  - make sure that the air filter is clean.
- Clean the spark plug if it is dirty. Make sure that the electrode gap is correct. Refer to *Technical Data on page 12* (Fig. 45)
- Replace the spark plug when it is necessary.

## To apply grease to the two-piece shaft

- Apply grease to the end of the drive shaft after each 30 hours of operation. (Fig. 46)

## To do the maintenance to the air filter

### To clean the air filter

- Remove the air filter cover and remove the air filter. (Fig. 47)
- Clean the air filter with warm soap water. Make sure that the air filter is dry before you install it.
- Replace the air filter if it is too dirty to fully clean it. Always replace a damaged air filter.
- If your product has a foam air filter, apply air filter oil. Only apply air filter oil to a foam filter. Do not apply oil to a felt filter.

### To apply air filter oil to the air filter



**CAUTION:** Always use special air filter oil on foam air filters. Do not use other types of oil.



**WARNING:** Do not get oil on your body.

- Remove the air filter cover and remove the air filter. (Fig. 48)
- Put the air filter in a plastic bag.
- Put the air filter oil in the plastic bag. (Fig. 49)
- Push the plastic bag to make sure the oil supplies equally across the air filter.
- Push on the air filter, while in the bag, to remove the air filter oil that is not necessary. Remove the air filter from the bag.
- Install the air filter.

## To add grease to the bevel gear

Make sure that the bevel gear is filled 3/4 full with bevel gear grease.

(Fig. 50)

## Technical Data

	129C	129L	129LK
<b>Engine Specifications</b>			
Cylinder displacement, cm <sup>3</sup>	27.6	27.6	27.6
Idle speed, min <sup>-1</sup> (rpm)	2800 - 3200	2800 - 3200	2800 - 3200
Recommended max. speed, min <sup>-1</sup> (rpm)	8000	8000	8000
Power / Max. engine output, acc. to ISO 8893, kW/hp @ min <sup>-1</sup> (rpm)	0.85/1.14 @ 8000	0.85/1.14 @ 8000	0.85/1.14 @ 8000
Catalytic converter muffler	Yes	Yes	Yes
Speed of output shaft, min <sup>-1</sup> (rpm)	8500	7200	7200
<b>Ignition system</b>			

	129C	129L	129LK
Spark plug	Husqvarna HQT-4	Husqvarna HQT-4	Husqvarna HQT-4
Electrode gap, mm	0.5	0.5	0.5
<b>Fuel system</b>			
Fuel tank capacity, l/cm <sup>3</sup>	0.343/343	0.343/343	0.343/343
<b>Weight</b>			
Weight without fuel, cutting attachment and guard, kg	4.49	4.76	4.67
<b>Noise emissions <sup>1</sup></b>			
Sound power level, guaranteed (L <sub>WA</sub> ), dB(A)	114	114	114
Sound power level, measured, dB(A)	105	102	102
<b>Sound levels <sup>2</sup></b>			
Sound pressure level at operator's ear, equipped with trimmer head, dB(A)	93	88	88
<b>Vibration levels <sup>3</sup></b>			
Equivalent vibration level (ahv, eq) equipped with trimmer head, front handle, m/s <sup>2</sup>	3.64	6.55	7.81
Equivalent vibration level (ahv, eq) equipped with trimmer head, rear handle, m/s <sup>2</sup>	3.59	5.94	7.01

---

## Accessories

---

129C		
Approved accessories	Type	Cutting attachment guard
Thread shaft (3/8 R)		
Trimmer head	T25 (Ø 2.0 - 2.4 mm)	580 44 66-10
	R25 (Ø 2.0 - 2.4 mm)	
129L, 129LK		
Approved accessories	Type	Cutting attachment guard
Threaded shaft (M10L)		

<sup>1</sup> Noise emissions in the environment measured as sound power (L<sub>WA</sub>) in conformity with EC directive 2000/14/EC. Reported sound power level for the product has been measured with the original cutting attachment that gives the highest level. The difference between guaranteed and measured sound power is that the guaranteed sound power also includes dispersion in the measurement result and the variations between different products of the same model according to Directive 2000/14/EC.

<sup>2</sup> Reported data for equivalent sound pressure level for the product has a typical statistical dispersion (standard deviation) of 3 dB (A).

<sup>3</sup> Reported data for equivalent vibration level has a typical statistical dispersion (standard deviation) of 1.5 m/s<sup>2</sup>.

Trimmer head	T25 (Ø 2.0 - 2.4 mm)	580 44 66-06
	R25 (Ø 2.0 - 2.4 mm)	

<b>Optional accessories</b>	<b>Type</b>	<b>Use with</b>
Sweeper attachment with shaft	SR600	129LK
Hedge trimmer attachment with shaft	HA860	129LK
Edger attachment with shaft	ECA850, ESA860	129LK
Saw attachment with shaft	PA1100	129LK
Cultivator attachment with shaft	CA230	129LK
Grass trimmer attachment with shaft	TA850	129LK
Saw attachment with shaft	PAX1100	129LK
Saw attachment with shaft	PAX730	129LK

---

# Declaration of Conformity

---

## EU Declaration of Conformity

We, Husqvarna AB, SE-561 82 Huskvarna, Sweden,  
tel: +46-36-146500, declare under our sole responsibility  
that the product:

<b>Description</b>	Gasoline Grass Trimmer
<b>Brand</b>	Husqvarna
<b>Platform / Type / Model</b>	Platform A05328CCHV, representing model 129C Platform A05328CSHV, representing models 129L and 129LK
<b>Identification</b>	Serial number dating 2024 and onwards

complies fully with the following EU directives and  
regulations:

<b>Regulation</b>	<b>Description</b>
2006/42/EC	"relating to machinery"
2014/30/EU	"relating to electromagnetic compatibility"
2000/14/EC	"relating to outdoor noise"
2011/65/EU	"restriction of use of certain hazardous substances"

Harmonized standards and/or technical specifications  
applied are as follows:

EN ISO 12100:2010, EN ISO 11806-1:2022, EN ISO  
14982:2009, EN IEC 63000:2018

Applied conformity assessment procedure in accordance  
with Directive 2000/14/EC, Annex V.

For information relating to noise emissions, refer to  
*Technical Data on page 12.*

Huskvarna, 2024-03-07



Claes Losdal, R&D Manager, Husqvarna AB  
Responsible for technical documentation



# UK Declaration of Conformity

We, **Husqvarna AB**, SE-561 82 Huskvarna, Sweden, tel: +46-36-146500, declare on our sole responsibility that the product:

<b>Description</b>	Gasoline Grass Trimmer
<b>Brand</b>	Husqvarna
<b>Type / Model</b>	Platform A05328CCHV, representing model 129C Platform A05328CSHV, representing models 129L and 129LK
<b>Identification</b>	Serial number dating 2024 and onwards

complies fully with the following UK regulations:

<b>Description</b>
The Supply of Machinery (Safety) Regulations 2008
Electromagnetic Compatibility Regulations 2016
The Noise Emission in the Environment by Equipment for use Outdoors Regulations 2001
The Restriction of the use of Certain Hazardous Substances in Electrical and Electronic Equipment Regulations 2012

and that the following standards and/or technical specifications are applied:

EN ISO 12100:2010, EN ISO 11806-1:2022, EN ISO 14982:2009, EN IEC 63000:2018

In accordance with S.I.2001/1701, schedule 8, refer to *Technical Data on page 12* for the declared soundvalues.

Huskvarna, 2024-03-07



Claes Losdal, R&D Manager, Husqvarna AB

Responsible for technical documentation

**UK  
CA**

UK Importer:  
Husqvarna UK Ltd  
Preston Road, Co. Durham  
DL5 6UP



---

# Contenido

---

Introducción.....	17	Datos técnicos.....	25
Seguridad.....	18	Accesorios.....	26
Montaje.....	21	Declaración de conformidad.....	28
Funcionamiento.....	22	Anexo .....	54
Mantenimiento.....	24		

---

## Introducción

---

### Manual del usuario

El idioma original de este manual de usuario es el inglés. Los manuales de usuario en otros idiomas son traducciones del inglés.

### Descripción general

(Fig. 1)

1. Cabezal de corte
2. Tapón de llenado de grasa
3. Engranaje angulado
4. Protección del equipo de corte
5. Eje
6. Acoplamiento de eje
7. Mango cerrado
8. Gatillo del acelerador
9. Interruptor de detención
10. Bloqueo del acelerador
11. Sombrero de bujía y bujía
12. Cuerpo del mecanismo de arranque
13. Empuñadura de la cuerda de arranque
14. Depósito de combustible
15. Cubierta del filtro de aire
16. Pera de cebado
17. Estrangulador
18. Disco de arrastre
19. Manual del usuario

(Fig. 7)

El producto puede provocar que los objetos salgan expulsados, lo que puede causar daños a los ojos.

(Fig. 8)

El producto puede provocar que los objetos salgan expulsados, lo que puede causar daños a los ojos.

(Fig. 9)

Velocidad máxima del eje de salida.

(Fig. 10)

Distancia de seguridad

(Fig. 11)

Utilice solo hilos aprobados para la recortadora. No utilice una cuchilla.

(Fig. 12)

No utilice un equipo de corte de metal.

(Fig. 13)

Si tiene el cabello largo, asegúrese de amarrarlo sobre sus hombros.

(Fig. 14)

Las flechas muestran los límites de la posición del mango.

### Símbolos en el producto

(Fig. 2) Advertencia

(Fig. 3) Lea este manual.

(Fig. 4) Utilice un casco protector en lugares donde puedan caer objetos sobre usted. Utilice protectores auriculares y oculares aprobados.

(Fig. 5) Use guantes protectores homologados.

(Fig. 6) Use zapatos/botas de protección.

(Fig. 15)

Etiqueta de emisión sonora en el medioambiente según las Directivas y normativas de la UE y el Reino Unido, además de la legislación de Nueva Gales del Sur "Protection of the Environment Operations (Noise Control) Regulation 2017" (Normativa de Protección del Medioambiente [Control de Ruidos] del 2017). El nivel de potencia acústica garantizado del producto se especifica en *Datos técnicos en la página 25* y en la etiqueta.

(Fig. 16)

Este producto cumple con las directivas CE pertinentes.

(Fig. 17) Este producto cumple con las normativas del Reino Unido correspondientes.

**Tenga en cuenta:** Otros símbolos o etiquetas del producto hacen referencia a requisitos de certificación para otras zonas comerciales.

## Daños en el producto

No somos responsables de los daños a nuestro producto en los siguientes casos:

- el producto se repara incorrectamente

- el producto se repara con piezas que no son del fabricante o que este no autoriza
- el producto tiene un accesorio que no es del fabricante o que este no autoriza
- el producto no se repara en un centro de servicio autorizado o por una autoridad aprobada.

## Emisiones Euro V



**ADVERTENCIA:** La manipulación del motor anula la homologación de este producto en la UE.

# Seguridad

## Definiciones de seguridad

Las siguientes definiciones proporcionan el nivel de gravedad de cada palabra clave.



**ADVERTENCIA:** Lesiones a personas.



**AVISO:** Daños en el producto.

**Tenga en cuenta:** Esta información hace que el producto sea más fácil de usar.

## Instrucciones generales de seguridad



**ADVERTENCIA:** Lea atentamente las instrucciones de advertencia siguientes antes de usar el producto.

- autorizado debe realizar todos los demás trabajos de mantenimiento.
  - En este manual no se pueden abarcar todas las situaciones que pueden ocurrir cuando se utiliza el producto. Tenga cuidado y use el sentido común. No haga funcionar el producto ni le realice mantenimiento si no está seguro de la situación. Hable con un experto en el producto, su distribuidor, el agente de servicio o un centro de servicio autorizado para obtener más información.
  - Desconecte el cable de la bujía antes de montar o almacenar el producto, o realizar tareas de mantenimiento.
  - No utilice el producto si cambia su especificación inicial. No cambie una parte del producto sin la aprobación del fabricante. Utilice solo piezas aprobadas por el fabricante. Las lesiones graves o fatales son un posible resultado de un mantenimiento incorrecto.
  - No respire los humos del motor. La inhalación prolongada de los gases de escape es un riesgo para la salud.
  - No encienda el producto en interiores o cerca de materiales inflamables. Los gases de escape están muy calientes y pueden crear incendios debido a la creación de chispas. Un flujo de aire insuficiente puede causar lesiones graves o fatales por asfixia o debido al monóxido de carbono.
  - Cuando utilice este producto, el motor crea un campo electromagnético. El campo electromagnético puede causar daños a implantes médicos. Hable con su médico y fabricante del implante antes de utilizar el producto.
  - No deje que un niño utilice el producto. No permita que una persona que no conozca las instrucciones utilice el producto.
  - Asegúrese de supervisar siempre a una persona con capacidades físicas o mentales limitadas que utilice el producto. Debe haber un adulto responsable en todo momento.
  - Mantenga el producto en un área a la cual los niños y las personas no autorizadas no puedan acceder.
- Utilice el producto correctamente. Las lesiones graves o fatales son un posible resultado de un uso incorrecto. Solo utilice el producto para las tareas que aparecen en este manual. No utilice el producto para otras tareas.
  - Obedezca las instrucciones contenidas en este manual. Obedezca los símbolos y las instrucciones de seguridad. Si el usuario no obedece las instrucciones y los símbolos, es posible que se produzcan daños y lesiones tanto graves como fatales.
  - No deseche este manual. Utilice las instrucciones para montar, operar y mantener el producto en buen estado. Utilice las instrucciones para la correcta instalación de piezas y accesorios. Utilice solamente piezas y accesorios homologados.
  - No use un producto dañado. Cumpla con el programa de mantenimiento. Realice solamente las tareas de mantenimiento en las que se detallan instrucciones en este manual. Un centro de servicio

- El producto puede expulsar objetos y causar lesiones. Siga las instrucciones de seguridad para reducir el riesgo de lesiones graves o fatales.
- No se aleje del producto cuando el motor esté en marcha.
- El operador del producto es responsable en caso de un accidente.
- Asegúrese de que las piezas no estén dañadas antes de utilizar el producto.
- Asegúrese de estar al menos a 15 m (50 pies) de distancia de otras personas o animales antes de utilizar el producto. Asegúrese de que las personas en el área adyacente sepan que utilizará el producto.
- Consulte las leyes locales o nacionales. Estas pueden evitar o disminuir el funcionamiento del producto en algunas condiciones.
- No utilice el producto si está cansado o bajo la influencia de alcohol, drogas o medicamentos. Pueden tener efectos sobre su visión, estado de alerta, coordinación o criterio.

## Instrucciones de seguridad para el funcionamiento

- Asegúrese de que el producto esté completamente montado antes de usarlo.
- Antes de comenzar, mueva el producto 3 m (10 pies) de distancia desde la posición donde llenó el depósito de combustible. Coloque el producto sobre una superficie plana. Asegúrese de que el equipo de corte no toque el suelo u otros objetos.
- El producto puede provocar que los objetos salgan expulsados, lo que puede causar daños a los ojos. Use siempre protección ocular autorizada cuando utilice el producto.
- Tenga cuidado, un niño puede acercarse al producto sin que lo note mientras se encuentra en funcionamiento.
- No utilice el producto si hay personas en el área de trabajo. Detenga el producto si una persona entra al área de trabajo.
- Asegúrese de estar siempre en control del producto. Asegúrese de cambiar las posiciones de funcionamiento y tomar descansos planificados durante el uso del producto.
- No utilice el producto si no puede recibir ayuda en caso de un accidente. Asegúrese siempre de que los demás sepan que va a utilizar el producto antes de comenzar a utilizarlo.
- No gire con el producto sin asegurarse de que no haya personas ni animales en la zona de seguridad.
- Retire todos los materiales no deseados del área de trabajo antes de empezar. Si el equipo de corte choca contra un objeto, el objeto se puede expulsar y causar lesiones o daños. El material no deseado puede enredarse en el equipo de corte y causar daños.

- No utilice el producto en malas condiciones climáticas (niebla, lluvia, vientos fuertes, riesgo de rayos u otros tipos de condiciones climáticas). Las condiciones peligrosas (como superficies resbaladizas) se pueden producir debido al mal clima.
- Asegúrese de poder moverse libremente y trabajar en una posición estable.

(Fig. 18)

- Asegúrese de no correr riesgos de caídas cuando utilice el producto. No se incline cuando utilice el producto.
- Siempre sostenga el producto con las dos manos. Mantenga el producto en el lado derecho de su cuerpo.

(Fig. 19)

- Utilice el producto con el equipo de corte por debajo de la cintura.
- Si el estrangulador está en la posición de estrangulamiento cuando el motor arranca, el equipo de corte comienza a girar.
- No toque el engranaje angulado después de que se detenga el motor. El engranaje angulado está caliente después de que el motor se detiene. Las áreas calientes pueden causar lesiones.
- Detenga el motor antes de mover el producto.
- No deje el producto en el suelo con el motor encendido.
- Antes de eliminar el material no deseado del producto, detenga el motor y espere hasta que el equipo de corte se detenga. Deje que el equipo de corte se detenga antes de que usted o un ayudante quiten el material de corte.
- La sobreexposición a las vibraciones puede producir daños circulatorios como la enfermedad del dedo blanco o daños en los nervios en personas que padecen de trastornos circulatorios. Comuníquese con su médico si experimenta síntomas de la sobreexposición a las vibraciones. Estos síntomas incluyen entumecimiento, pérdida de sensibilidad, hormigueo, ardor, dolor, pérdida de fuerza y cambios en el color o el estado de la piel. Normalmente, estos síntomas se presentan en los dedos, manos o muñecas.

## Equipo de protección personal



**ADVERTENCIA:** Lea atentamente las instrucciones de advertencia siguientes antes de usar el producto.

- Utilice siempre el equipo de protección personal adecuado cuando utilice el producto. El equipo de protección personal no elimina el riesgo de lesiones. El equipo de protección personal disminuye el grado de la lesión en caso de un accidente.
- Use siempre protección ocular autorizada cuando utilice el producto.

- No utilice el producto con los pies descalzos o con zapatos abiertos. Use siempre botas antideslizantes de servicio pesado.
- Utilice pantalones largos y gruesos.
- Si es necesario, utilice guantes de protección aprobados.
- Use un casco si existe la posibilidad de que caigan objetos sobre su cabeza.
- Use siempre protectores auriculares autorizados cuando utilice el producto. Escuchar ruidos durante un largo período puede provocar pérdida de audición inducida por el ruido.
- Asegúrese de tener un botiquín de primeros auxilios.

## Dispositivos de protección en el producto

- Asegúrese de realizar el mantenimiento del producto frecuentemente.
  - Esto aumenta la vida útil del producto.
  - Disminuye el riesgo de accidentes.

Permita que un concesionario autorizado o un centro de servicio autorizado examinen frecuentemente el producto para realizar ajustes o reparaciones.

- No use un producto con equipo de protección dañado. Si el producto está dañado, comuníquese con un centro de servicio autorizado.

## Bloqueo del acelerador

El bloqueo del acelerador bloquea el acelerador. (Fig. 20)

Presione el bloqueo del acelerador (A) para liberar el acelerador (B). Cuando suelta la manija, tanto el bloqueo del acelerador como el acelerador vuelven a sus posiciones iniciales.

1. Asegúrese de que el acelerador (B) se encuentre bloqueado al ralentí cuando suelte el bloqueo del acelerador (A).
2. Presione el bloqueo del acelerador (A) y asegúrese de que vuelva a su posición inicial cuando lo suelte.
3. Presione el acelerador (B) y asegúrese de que vuelva a su posición inicial cuando lo suelte.

Encienda el motor y aplique la aceleración máxima. Suelte el acelerador y examine si el equipo de corte se detiene. Si el equipo de corte gira con el acelerador en la posición de ralentí, examine el tornillo de ajuste de ralentí del carburador.

## Interruptor de detención

Arranque el motor. Asegúrese de que el motor se detenga cuando mueva el interruptor de detención a la posición de detención.

(Fig. 21)

## Protección del equipo de corte

La protección del equipo de corte evita que un objeto suelto salga expulsado en dirección al usuario.

(Fig. 22)

Examine la protección del equipo de corte en busca de daños y reemplácela si está dañada. Utilice solamente la protección aprobada para el equipo de corte.

## Silenciador

- No utilice un motor con un silenciador dañado. Un silenciador dañado aumenta el nivel de ruido y el riesgo de incendio. Mantenga un extintor de incendios cerca.
- Examine frecuentemente que el silenciador esté unido al producto.
- No toque el motor o el silenciador cuando el motor esté en marcha. No toque el motor o el silenciador por un tiempo después de que el motor se detenga. Las superficies calientes pueden causar lesiones.
- Un silenciador caliente puede provocar un incendio. Tenga cuidado si utiliza el producto cerca de líquidos inflamables o gases.
- No toque las piezas del silenciador si el silenciador está dañado. Las piezas pueden contener algunos productos químicos cancerígenos.

## Equipo de corte



**ADVERTENCIA:** Lea atentamente las instrucciones de advertencia siguientes antes de usar el producto.

- Realice el mantenimiento periódico. Permita que un centro de servicio autorizado examine frecuentemente el equipo de corte para realizar ajustes o reparaciones.
  - El rendimiento del equipo de corte aumenta.
  - La vida útil del equipo de corte aumenta.
  - Disminuye el riesgo de accidentes.
- Solamente utilice una protección aprobada para el equipo de corte. Consulte *Datos técnicos en la página 25*.
- No utilice un equipo de corte dañado.

## Cabezal de corte para hierba

- Asegúrese de enrollar el hilo de la recortadora de césped firme y equitativamente alrededor del tambor para disminuir la vibración.
- Utilice solamente cabezales e hilos de corte para hierba aprobados. Consulte *Datos técnicos en la página 25*.
- Utilice una longitud correcta de hilo para la recortadora. Un hilo largo para la recortadora utiliza más potencia del motor que un hilo corto.
- Asegúrese de que la cortadora en la protección del equipo de corte no está dañada.
- Empape el hilo de la recortadora de césped en agua durante 2 días antes de conectarlo al producto. Esto aumenta la vida útil del hilo de la recortadora de césped.

- Consulte las instrucciones del equipo de corte para usar el procedimiento adecuado para cargar el hilo de la recortadora y su diámetro adecuado.

## Seguridad de combustible

- No arranque el producto si hay combustible o aceite de motor en el producto. Quite el combustible o aceite no deseado y deje secar el producto. Quite el combustible no deseado del producto.
- Si derrama combustible en su ropa, cámbiese la ropa inmediatamente.
- No permita que le caiga combustible en el cuerpo, ya que puede causar lesiones. Si le cae combustible en el cuerpo, utilice jabón y agua para quitarlo.
- No arranque el motor si derrama aceite o combustible en el producto o en su cuerpo.
- No arranque el producto si el motor tiene una fuga. Examine frecuentemente el motor en busca de fugas.
- Tenga cuidado con el combustible. El combustible es inflamable y los gases son explosivos y pueden causar lesiones graves o fatales.
- No respire los gases del combustible, ya que pueden causar lesiones. Asegúrese de que haya suficiente flujo de aire.
- No fume cerca del combustible o del motor.
- No coloque objetos calientes cerca del combustible o del motor.
- No agregue combustible cuando el motor esté en marcha.
- Asegúrese de que el motor se enfríe antes de llenar el depósito de combustible.
- Antes de llenar el depósito de combustible, abra lentamente la tapa del depósito de combustible y libere la presión con cuidado.
- No agregue combustible al motor en un área interior. Un flujo de aire insuficiente puede causar lesiones

graves o fatales por asfixia o debido al monóxido de carbono.

- Apriete la tapa del depósito de combustible con cuidado para evitar incendios.
- Mueva el producto a un mínimo de 3 m (10 pies) de la posición en la que se llenó el depósito antes de empezar.
- No ponga demasiado combustible en el depósito de combustible.
- Asegúrese de que no se puedan provocar fugas cuando mueva el producto o el recipiente de combustible.
- No coloque el producto ni un recipiente de combustible donde haya una llama expuesta, una chispa o una fuente de calor. Asegúrese de que no haya una llama expuesta en el área de almacenamiento.
- Utilice solamente contenedores aprobados cuando mueva el combustible o coloque el combustible en el almacenamiento.
- Vacíe el depósito de combustible antes de un almacenamiento a largo plazo. Cumpla con las leyes locales en cuanto al lugar en dónde se puede deshacer del combustible.
- Limpie el producto antes de un almacenamiento a largo plazo.
- Retire el cable de la bujía antes de almacenar el producto, para asegurarse de que el motor no arranque accidentalmente.

## Instrucciones de seguridad para el mantenimiento

- Si no puede ajustar el régimen de ralentí para detener el equipo de corte, comuníquese con su centro de servicio. No utilice el producto hasta que esté correctamente ajustado o reparado.

---

## Montaje

---



**ADVERTENCIA:** Lea el capítulo de seguridad antes de montar el producto.

### Para conectar el mango cerrado

1. Conecte el mango cerrado al eje como se muestra en la ilustración y apriete. (Fig. 23)
2. Asegúrese de conectar el mango cerrado entre las flechas del eje. (Fig. 24)

### Para montar el eje de dos piezas

1. Gire la perilla para aflojar el acoplamiento del eje. (Fig. 25)
2. Alinee la lengüeta del eje (A) con la flecha en el acoplamiento del eje (B).

3. Empuje el eje para que entre en el acoplamiento hasta que se conecte. (Fig. 26)
4. Asegúrese de apretar la perilla antes de utilizar el producto. (Fig. 27)

### Para desmontar el eje de dos piezas

1. Gire la perilla para aflojar el acoplamiento del eje. (Fig. 28)
2. Mantenga presionado el botón (C). (Fig. 29) Sostenga el extremo del motor y saque el eje del acoplamiento de este.

## Para montar el equipo de corte

### Para conectar la protección del equipo de corte y el cabezal de corte (eje recto)

1. Conecte la protección del equipo de corte (A) al eje con el perno (L).
2. Conecte el disco de arrastre (B) al eje de salida.
3. Gire el eje de salida hasta que el orificio en el disco de arrastre se alinee con el orificio en la caja de engranajes.
4. Coloque un destornillador pequeño (C) en el orificio para bloquear el eje. (Fig. 30)

5. Gire el cabezal de corte (H) hacia la izquierda para apretar el cabezal de corte a la caja de cambios. (roscas izquierdas). (Fig. 31)

### Para conectar la protección del equipo de corte y el cabezal de corte (eje curvado)

1. Fije la protección. (Fig. 32) Apriete la tuerca.
2. Fije el cubo guardapolvo en el eje. (Fig. 33)
3. Fije el cubo guardapolvo con una llave ajustable para asegurarse de que el eje no gire.
4. Conecte el cabezal de corte al eje. Gire el cabezal de corte hacia la derecha.

## Funcionamiento



**ADVERTENCIA:** Asegúrese de leer y comprender el capítulo de seguridad antes de utilizar el producto.

## Combustible

### Para utilizar combustible



**AVISO:** Este producto tiene un motor de dos ciclos. Utilice una mezcla de gasolina y de aceite del motor de dos ciclos. Asegúrese de utilizar la cantidad correcta de aceite en la mezcla. Una relación incorrecta de gasolina y aceite puede provocar daños al motor.

### Gasolina



**AVISO:** No utilice gasolina con un octanaje inferior a 90 RON (87 AKI). Esto puede provocar daños al producto.



**AVISO:** No utilice gasolina con más de un 10 % de etanol concentrado (E10). Esto puede provocar daños al producto.



**AVISO:** No utilice gasolina con plomo. Esto puede provocar daños al producto.

- Siempre utilice gasolina sin plomo nueva con un octanaje mínimo de 90 RON (87 AKI) y con menos de un 10 % de etanol concentrado (E10).
- Use gasolina con un octanaje superior si con frecuencia utiliza el producto a velocidades de motor continuamente altas.
- Utilice siempre una mezcla de aceite/gasolina sin plomo de buena calidad.

### Aceite para motor de dos ciclos

- Use solamente aceite de motor de dos ciclos de alta calidad. Utilice solamente aceite de motor enfriado por aire.
- No utilice otros tipos de aceite.
- Proporción de mezcla 50:1 (2 %)

Gasolina	Aceite
1 gal EE. UU.	77 ml (2,6 oz)
1 gal británico	95 ml (3,2 oz)
5 l	100 ml (3,4 oz)

### Para hacer la mezcla de combustible

**Tenga en cuenta:** Use siempre un recipiente de combustible limpio cuando mezcle el combustible.

**Tenga en cuenta:** No realice una cantidad de mezcla de combustible para más de 30 días.

1. Agregue la mitad de la cantidad de gasolina.
2. Agregue la cantidad total de aceite.
3. Agite la mezcla de combustible para mezclar el contenido.
4. Agregue la cantidad restante de gasolina.
5. Agite la mezcla de combustible para mezclar el contenido.
6. Llene el depósito de combustible.

### Para agregar combustible

- Utilice siempre un recipiente de combustible con una válvula antiderrames.
- Si hay combustible en el recipiente, retire el combustible no deseado y deje que el contenedor se seque.

- Asegúrese de que el área cerca de la tapa del depósito de combustible está limpia.
- Agite el recipiente de combustible antes de agregar la mezcla de combustible al tanque de combustible.

## Para arrancar y detener

### Antes de arrancar el motor

- Examine el producto para ver si hay piezas dañadas, sueltas, desgastadas o faltantes.
- Examine las tuercas, los tornillos y los pernos.
- Examine el filtro de aire.
- Examine el bloqueo del acelerador y el control del acelerador para un funcionamiento correcto.
- Examine el interruptor de detención para su correcto funcionamiento.
- Examine el producto en busca de fugas de combustible.
- Examine el filo y la tensión de la cadena de sierra.

### Para arrancar un motor frío

1. Presione el cebador 10 veces. (Fig. 34)
2. Tire del estrangulador hacia arriba. (Fig. 35)
3. Mantenga el cuerpo del producto en el suelo con la mano izquierda. (Fig. 36) No se pare sobre el producto. Tire de la empuñadura de la cuerda de arranque lentamente hasta que sienta resistencia. A continuación, tire de la empuñadura de la cuerda de arranque con fuerza.

**Tenga en cuenta:** No tire del acelerador cuando arranque el motor.

4. Siga tirando el mango de la cuerda de arranque hasta que el motor arranque o intente arrancar. Si el motor arranca o intenta arrancar, mantenga presionado el estrangulador.
5. Si el motor arranca, presione ligeramente el acelerador y deje que el motor funcione durante 60 segundos para calentarse. Si el motor no arranca, tire del mango de la cuerda de arranque hasta que arranque. A continuación, presione ligeramente el acelerador y deje que el motor funcione durante 60 segundos para calentarse.



**AVISO:** No tire de la cuerda de arranque hasta que se detenga. No suelte la cuerda de arranque cuando esté totalmente extendida. Suelte la cuerda de arranque lentamente. Si no se

siguen estas instrucciones, se pueden producir daños en el motor.

### Para arrancar un motor caliente

1. Presione el cebador 10 veces.
2. Tire de la cuerda de arranque hasta que el motor arranque.

### Para detener el producto

- Presione el interruptor de detención para detener el motor. (Fig. 37)

**Tenga en cuenta:** El interruptor de detención regresa automáticamente a su posición inicial.

### Para utilizar la recortadora de césped



**AVISO:** Asegúrese de disminuir la velocidad del motor hasta un régimen de ralentí después de cada operación. Un largo período con el acelerador al máximo y sin carga en el motor puede causar daños a este último.

**Tenga en cuenta:** Limpie la cubierta del cabezal de corte cuando coloque un nuevo hilo para la recortadora a fin de evitar las vibraciones. Examine otras piezas del cabezal de corte y límpielas si es necesario.

### Para recortar el césped

1. Sostenga el cabezal de corte inmediatamente sobre el nivel del suelo en un ángulo. No presione el hilo de la recortadora de césped contra este último. (Fig. 38)
2. Disminuya la longitud del hilo de la recortadora entre 10 y 12 cm/4 y 4,75".
3. Disminuya el régimen del motor para reducir el riesgo de dañar las plantas.
4. Use una aceleración de un 80 % cuando corte el césped cerca de objetos. (Fig. 39)

### Para cortar el césped

1. Asegúrese de que el hilo de la recortadora de césped esté paralelo al suelo cuando corte. (Fig. 40)
2. No presione el cabezal de corte contra el suelo. Esto puede provocar daños al producto.
3. Mueva el producto de un lado a otro cuando corte. Utilice la máxima velocidad. (Fig. 41)

---

# Mantenimiento

---



**ADVERTENCIA:** Asegúrese de leer y comprender el capítulo de seguridad antes de limpiar, reparar o realizar el mantenimiento del producto.

---

## Programa de mantenimiento

Asegúrese de cumplir con el programa de mantenimiento. Los intervalos se calculan a partir del uso diario del producto. Los intervalos son diferentes si no utiliza el producto todos los días. Realice solamente las tareas de mantenimiento que se encuentran en este manual. Hable con un centro de servicio aprobado acerca de los trabajos de mantenimiento que no aparezcan en este manual.

### Mantenimiento semanal

- Limpie las superficies externas.
- Examine el régimen de ralentí.
- Examine la grasa del engranaje angulado (eje recto).

### Mantenimiento mensual

- Examine la empuñadura de la cuerda de arranque y la cuerda de arranque.

### Mantenimiento anual

- Examine la bujía.
- Aplique grasa en el extremo del eje propulsor (eje de dos piezas).
- Limpie las superficies externas del carburador y sus zonas adyacentes.
- Limpie el sistema de refrigeración.
- Examine la rejilla apagachispas.
- Examine el filtro de combustible.
- Examine la manguera de combustible en busca de daños.
- Examine todos los cables y conexiones.

### Mantenimiento de 50 horas

- Recorra a un centro de servicio autorizado para que reparen o reemplacen el silenciador.

## Para ajustar el régimen de ralentí

- Asegúrese de que el filtro de aire esté limpio y que la cubierta del filtro de aire esté instalada antes de ajustar el régimen de ralentí.
- Ajuste el régimen de ralentí con el tornillo de ajuste de ralentí T, el cual se identifica con la marca "T".
- El régimen de ralentí es el correcto cuando el motor funciona correctamente en todas las posiciones. El régimen de ralentí debe ser inferior a la velocidad cuando el equipo de corte empieza a girar.

1. Gire el tornillo de ajuste de ralentí hacia la derecha hasta que el equipo de corte comience a girar. (Fig. 42)
2. Gire el tornillo de ajuste de ralentí hacia la izquierda hasta que el equipo de corte se detenga.

## Para realizar tareas de mantenimiento en la rejilla apagachispas

Use un cepillo de alambre para limpiar la rejilla apagachispas.  
(Fig. 43)

## Para limpiar el sistema de refrigeración

Limpie las piezas del sistema de refrigeración con un cepillo.

(Fig. 44)

El sistema refrigerante incluye la toma de aire en el motor de arranque (A) y las aletas de refrigeración en el cilindro (B).

## Para examinar la bujía



**AVISO:** Utilice la bujía recomendada. Asegúrese de que la pieza de reemplazo sea la misma que la que proporcione el fabricante. Una bujía incorrecta puede causar daños al producto. Asegúrese de que la bujía esté instalada con un supresor. Póngase en contacto con su taller de servicio para obtener más información.

---

1. Examine la bujía cuando:
  - a) el motor tenga poca potencia.
  - b) el motor no arranque fácilmente.
  - c) el motor no funcione correctamente a régimen de ralentí.
2. Si el motor no arranca o funciona fácilmente, examine la bujía en busca de materiales no deseados. Para disminuir el riesgo de material no deseado en los electrodos de la bujía:
  - a) asegúrese de que el régimen de ralentí esté ajustado correctamente.
  - b) asegúrese de que la mezcla de combustible es la correcta.
  - c) asegúrese de que el filtro de aire esté limpio.
3. Limpie la bujía si está sucia. Asegúrese de que la distancia entre los electrodos sea la correcta. Consulte *Datos técnicos en la página 25*. (Fig. 45)
4. Reemplace la bujía cuando sea necesario.



## Aplique grasa al eje de dos piezas

- Aplique grasa al extremo del eje propulsor cada 30 horas de funcionamiento. (Fig. 46)

## Para realizar el mantenimiento del filtro de aire

### Para limpiar el filtro de aire

1. Quite la cubierta del filtro de aire y retire el filtro de aire. (Fig. 47)
2. Limpie el filtro de aire con agua jabonosa caliente. Asegúrese de que el filtro de aire esté seco antes de instalarlo.
3. Reemplace el filtro de aire si está demasiado sucio para limpiarlo completamente. Siempre reemplace un filtro de aire dañado.
4. Si su producto tiene un filtro de aire de espuma, aplique aceite del filtro de aire. Solo aplique aceite del filtro de aire a un filtro de espuma. No aplique aceite a un filtro de fieltro.

### Para aplicar aceite del filtro de aire al filtro de aire



**AVISO:** Utilice siempre un aceite especial de filtros de aire en los filtros de

aire de espuma. No utilice otros tipos de aceite.



**ADVERTENCIA:** Evite que le caiga aceite en el cuerpo.

1. Quite la cubierta del filtro de aire y retire el filtro de aire. (Fig. 48)
2. Coloque el filtro de aire en una bolsa de plástico.
3. Coloque el aceite del filtro de aire en una bolsa de plástico. (Fig. 49)
4. Empuje la bolsa de plástico para asegurarse de que el aceite se distribuya equitativamente en el filtro de aire.
5. Presione el filtro de aire, mientras se encuentra en la bolsa, para quitar el aceite que no sea necesario. Saque el filtro de aire de la bolsa.
6. Instale el filtro de aire.

## Para agregar grasa al engranaje angulado

Asegúrese de que la grasa para engranajes angulados llene 3/4 del engranaje angulado.

(Fig. 50)

## Datos técnicos

	129C	129L	129LK
<b>Especificaciones del motor</b>			
Cilindrada, cm <sup>3</sup>	27,6	27,6	27,6
Régimen de ralentí, mín. <sup>-1</sup> (rpm)	2800-3200	2800-3200	2800-3200
Velocidad máxima recomendada, mín. <sup>-1</sup> (rpm)	8000	8000	8000
Potencia / alimentación máx. del motor, según la norma ISO 8893, kW/hp a mín. <sup>-1</sup> (rpm)	0,85/1,14 a 8000	0,85/1,14 a 8000	0,85/1,14 a 8000
Silenciador con catalizador	Sí	Sí	Sí
Velocidad de eje de salida, mín. <sup>-1</sup> (rpm)	8500	7200	7200
<b>Sistema de encendido</b>			
Bujía	Husqvarna HQT-4	Husqvarna HQT-4	Husqvarna HQT-4
Distancia entre los electrodos, mm	0,5	0,5	0,5
<b>Sistema de combustible</b>			
Capacidad del depósito de combustible, l/cm <sup>3</sup>	0,343/343	0,343/343	0,343/343

	129C	129L	129LK
<b>Peso</b>			
Peso sin combustible, equipo de corte y protección, kg	4,49	4,76	4,67
<b>Emisiones sonoras <sup>4</sup></b>			
Nivel de potencia acústica, ( $L_{WA}$ ), dB(A) garantizada	114	114	114
Nivel de potencia acústica, medido en dB(A)	105	102	102
<b>Niveles sonoros <sup>5</sup></b>			
Nivel de presión acústica en el oído del operador, equipado con cabezal de corte, dB(A)	93	88	88
<b>Niveles de vibración <sup>6</sup></b>			
Nivel de vibración equivalente (ahv, eq), equipado con cabezal de corte, mango frontal, $m/s^2$	3,64	6,55	7,81
Nivel de vibración equivalente (ahv, eq), equipado con cabezal de corte, mango trasero, $m/s^2$	3,59	5,94	7,01

---

## Accesorios

---

<b>129C</b>		
Accesorios aprobados	Tipo	Protección del equipo de corte
Eje de roscado (3/8 R)		
Cabezal de corte	T25 (Ø 2,0 - 2,4 mm)	580 44 66-10
	R25 (Ø 2,0 - 2,4 mm)	
<b>129L, 129LK</b>		
Accesorios aprobados	Tipo	Protección del equipo de corte
Eje roscado (M10L)		

<sup>4</sup> Las emisiones sonoras en el medioambiente medidas como potencia acústica ( $L_{WA}$ ) en conformidad con la directiva CE 2000/14/CE. El nivel de potencia acústica registrado para el producto se midió con el equipo de corte original que proporciona el más alto nivel. La diferencia entre la potencia acústica garantizada y medida es que la potencia acústica garantizada también incluye la dispersión en el resultado de la medición y las variaciones entre los distintos productos del mismo modelo según la directiva 2000/14/CE.

<sup>5</sup> Los datos informados para el nivel de presión acústica equivalente del producto tienen una dispersión estadística típica (desviación estándar) de 3 dB (A).

<sup>6</sup> Los datos informados para nivel de vibración equivalente tienen una dispersión estadística típica (desviación estándar) de 1,5  $m/s^2$ .

Cabezal de corte	T25 (Ø 2,0 - 2,4 mm)	580 44 66-06
	R25 (Ø 2,0 - 2,4 mm)	

<b>Accesorios opcionales</b>	<b>Tipo</b>	<b>Usar con</b>
Accesorio de barredora con eje	SR600	129LK
Accesorio de cortasetos con eje	HA860	129LK
Accesorio de rebordeadora con eje	ECA850, ESA860	129LK
Accesorio de sierra con eje	PA1100	129LK
Accesorio de cultivadora con eje	CA230	129LK
Accesorio de recortadora de césped con eje	TA850	129LK
Accesorio de sierra con eje	PAX1100	129LK
Accesorio de sierra con eje	PAX730	129LK

# Declaración de conformidad

## Declaración de conformidad UE

Nosotros, Husqvarna AB, SE-561 82 Huskvarna, Suecia, tel.: +46-36-146500, declaramos bajo nuestra exclusiva responsabilidad que el producto:

<b>Descripción</b>	Recortadora de césped de gasolina
<b>Marca</b>	Husqvarna
<b>Plataforma/Tipo/Modelo</b>	Plataforma A05328CCHV, representa los modelos 129C Plataforma A05328CSHV, representa los modelos 129L y 129LK
<b>Identificación</b>	Los números de serie de 2024 y posteriores

cumplen plenamente con las siguientes directivas y normas de la UE:

<b>Normativa</b>	<b>Descripción</b>
2006/42/CE	"referente a la maquinaria"
2014/30/UE	"referente a la compatibilidad electromagnética"
2000/14/CE	"referente al ruido exterior"
2011/65/UE	"restricción de uso de determinadas sustancias peligrosas"

Las normas o especificaciones técnicas armonizadas que se aplican son las siguientes:

EN ISO 12100:2010, EN ISO 11806-1:2022, EN ISO 14982:2009, EN IEC 63000:2018

Procedimiento de evaluación de conformidad aplicado de acuerdo con la Directiva 2000/14/CE, Anexo V.

Para obtener más información sobre las emisiones sonoras, consulte *Datos técnicos en la página 25*.

Huskvarna, 2024-03-07



Claes Losdal, Gerente de I+D, Husqvarna AB  
Responsable de la documentación técnica



---

## Conteúdo

---

Introdução.....	29	Dados técnicos.....	37
Segurança.....	30	Acessórios.....	38
Montagem.....	33	Declaração de Conformidade.....	40
OPERAÇÃO.....	34	Apêndice .....	54
Manutenção.....	35		

---

## Introdução

---

### Manual do operador

O idioma inicial deste manual do operador é o Inglês.

Os manuais do operador em outros idiomas são traduções do Inglês.

### Visão geral

(Fig. 1)

1. Cabeçote de recorte
2. Tampa do bocal de enchimento de graxa
3. Engrenagem cônica
4. Proteção do acessório para corte
5. Eixo
6. Acoplamento do eixo
7. Alça
8. Acelerador
9. Interruptor de parada
10. Trava do acelerador
11. Capa da vela de ignição, vela de ignição
12. Alojamento do motor de partida
13. Alça da corda de arranque
14. Tanque de combustível
15. Tampa do filtro de ar
16. Bulbo de escorvamento
17. Estrangulador
18. Disco de acionamento
19. Manual do operador

(Fig. 7)

O produto pode provocar o lançamento de objetos, que podem causar danos aos olhos.

(Fig. 8)

O produto pode provocar o lançamento de objetos, que podem causar danos aos olhos.

(Fig. 9)

Velocidade máxima do eixo de saída.

(Fig. 10)

Distância de segurança

(Fig. 11)

Use apenas uma linha de recorte aprovada. Não use uma lâmina.

(Fig. 12)

Não use um acessório de corte feito de metal.

(Fig. 13)

Certifique-se de manter cabelos compridos acima dos ombros.

(Fig. 14)

As setas mostram os limites da posição da alça.

### Símbolos no produto

(Fig. 2) Aviso

(Fig. 3) Leia este manual.

(Fig. 4) Use um capacete de proteção em locais onde objetos possam cair sobre você. Use protetores acústicos e proteção ocular aprovados.

(Fig. 5) Use luvas de proteção aprovadas.

(Fig. 6) Use sapatos/botas de proteção.

(Fig. 15)

Emissões de ruído para o meio ambiente de acordo com as diretivas da UE e do Reino Unido e a legislação de Nova Gales do Sul "Regulamentação de Proteção das Operações Ambientais (Controle de Ruído) de 2017". O nível de potência sonora garantido do produto está especificado em *Dados técnicos* página 37 e na etiqueta.

(Fig. 16)

O produto está em conformidade com as diretivas CE aplicáveis.

(Fig. 17) Este produto está em conformidade com as regulamentações vigentes no Reino Unido.

**Observação:** Outros símbolos/adesivos no produto referem-se aos requisitos de certificação para outras áreas comerciais.

## Danos ao produto

Não assumimos responsabilidade por danos ao nosso produto se:

- o produto seja reparado incorretamente.
- o produto seja reparado com peças que não sejam da marca do fabricante ou aprovadas pelo fabricante.

- o produto tenha um acessório que não seja da marca do fabricante ou não seja aprovado pelo fabricante.
- o produto não seja reparado em um centro de atendimento aprovado ou por uma autoridade aprovada.

## Emissões Euro V



**AVISO:** Interferências no motor anulam a aprovação tipo EU deste produto.

## Segurança

### Definições de segurança

As definições abaixo fornecem o nível de gravidade de cada tipo de sinalização.



**AVISO:** Lesões pessoais.



**CUIDADO:** Danos ao produto.

**Observação:** Esta informação facilita o uso do produto.

### Instruções gerais de segurança



**AVISO:** Antes de usar o produto, leia as instruções de aviso que seguem.

- Use o produto corretamente. O uso incorreto pode resultar em ferimentos ou morte. Use o produto somente nas tarefas relacionadas neste manual. Não use o produto para outras tarefas.
- Obedeça as instruções deste manual. Obedeça os símbolos e instruções de segurança. Se o operador não obedecer as instruções e os símbolos, podem ocorrer ferimentos, danos ou morte.
- Não descarte este manual. Use as instruções para montar, operar e manter o seu produto em boas condições. Use as instruções para fazer a correta instalação dos acessórios. Use somente acessórios aprovados.
- Não use um produto danificado. Obedeça a programação de manutenção. Faça somente o trabalho de manutenção indicado nas instruções neste manual. Todos os demais trabalhos de manutenção deverão ser feitos em um centro de atendimento aprovado.
- Este manual pode não incluir todas as situações que podem ocorrer quando você usar o produto. Tome cuidado e use o bom senso. Não opere o produto nem faça a manutenção se não estiver certo da situação. Fale com um especialista no produto, seu revendedor, agente de serviço ou centro de atendimento aprovado para obter informações.
- Desconecte o cabo da vela de ignição antes de montar o produto, armazená-lo ou fazer manutenção.
- Não use o produto se ele for alterado em relação à sua especificação inicial. Não troque uma peça do produto sem a aprovação do fabricante. Use somente peças aprovadas pelo fabricante. A manutenção incorreta pode resultar em ferimentos ou morte.
- Não respire a fumaça do motor. A inalação dos vapores de escape do motor por longo tempo é perigosa para a saúde.
- Não ligue o produto em um ambiente interno ou próximo de material inflamável. A fumaça do escapamento está quente e pode conter uma faísca capaz de iniciar um incêndio. Um fluxo de ar insuficiente pode causar ferimentos ou morte por asfixia ou monóxido de carbono.
- Quando o produto é usado, o motor produz um campo eletromagnético. O campo eletromagnético pode causar danos a implantes medicinais. Fale com seu médico e com o fabricante do implante antes de operar o produto.
- Não permita que o produto seja operado por crianças. Não permita que o produto seja operado por uma pessoa sem conhecimento das instruções.
- Pessoas com capacidade física ou mental reduzida devem ser sempre monitoradas caso usem o

produto. Um adulto responsável deve estar presente em todos os momentos.

- Guarde o produto trancado em uma área fora do alcance de crianças e pessoas desautorizadas.
- O produto pode lançar objetos e causar ferimentos. Obedeça as instruções de segurança para diminuir os riscos de ferimentos ou morte.
- Não saia de perto do produto com o motor ligado.
- O operador do produto é responsável se um acidente ocorrer.
- Antes de usar o produto, verifique se não há peças danificadas.
- Fique a, no mínimo, 15 metros (50 pés) de distância de outras pessoas ou animais antes de usar o produto. Informe às pessoas na área adjacentes que você irá utilizar o produto.
- Consulte as leis locais e federais. Elas podem restringir ou impedir a operação do produto em algumas condições.
- Não use o produto se estiver cansado ou sob a influência de álcool, drogas ou remédios. Essas substâncias podem prejudicar sua visão, consciência, coordenação e capacidade de julgamento.

## Instruções de segurança para operação

- Certifique-se de que o equipamento esteja totalmente montado antes de usá-lo.
- Antes do arranque, mova o produto 3 m (10 pés) de distância da posição em que você abasteceu o tanque de combustível. Coloque o produto sobre uma superfície nivelada. Certifique-se de que o acessório para corte não entre em contato com o chão ou outros objetos.
- O produto pode provocar o lançamento de objetos, que podem causar danos aos olhos. Sempre use uma proteção para os olhos aprovada ao operar o produto.
- Tenha cuidado, uma criança pode se aproximar do produto sem o seu conhecimento durante a operação.
- Não opere o produto se houver outras pessoas na área de trabalho. Desligue o produto se uma pessoa entrar na área de trabalho.
- Certifique-se de estar sempre no controle do produto. Certifique-se de alternar as posições de operação e de fazer os pausas planejados durante a operação do produto.
- Não utilize o produto, se não for possível receber ajuda em caso de acidente. Certifique-se sempre de outras pessoas saibam que você está operando o produto antes de começar a operá-lo.
- Não gire com o produto antes de certificar-se de que não há pessoas ou animais na área de segurança.
- Remova todos os materiais indesejados da área de trabalho antes de começar o trabalho. Se o acessório para corte atingir um objeto, o objeto pode

ser lançado e causar ferimentos ou danos. Material indesejado pode entrar em contato com o acessório para corte e causar danos.

- Não utilize o produto em condições de climáticas ruins (neblina, chuva, ventos fortes, risco de raio ou outras condições climáticas adversas). Condições perigosas (como, por exemplo, superfícies escorregadias) podem ocorrer devido ao mau tempo.
- Certifique-se de poder mover-se livremente e trabalhar em uma posição estável.

(Fig. 18)

- Certifique-se de não correr risco de cair enquanto usa o produto. Não se incline ao operar o produto.
- Sempre segure o produto com as duas mãos. Segure o produto no lado direito do seu corpo.

(Fig. 19)

- Opere o produto com o acessório para corte abaixo da altura da cintura.
- Se o controle do afogador estiver na posição de afogador acionado quando for dado o arranque do motor, o acessório para corte começa a girar.
- Não toque na engrenagem cônica após o desligamento do motor. A engrenagem cônica fica quente após o desligamento do motor. Áreas quentes podem causar lesões.
- Desligue o motor antes de mover o produto.
- Não coloque o produto sobre qualquer superfície com o motor ligado.
- Antes de remover os materiais indesejados do produto, desligue o motor e aguarde até que o movimento do acessório para corte seja interrompido. Deixe que o acessório para corte pare de se mover antes de remover o material de corte.
- A sobre-exposição à vibração pode causar danos circulatórios como a síndrome de Raynaud ou danos nervosos em pessoas com problemas de circulação. Entre em contato com o seu médico se sentir sintomas de sobre-exposição à vibração. Esses sintomas incluem dormência, perda de sensibilidade, formigamento, pontadas, dor, perda de força, e alterações na cor ou na condição da pele. Estes sintomas normalmente aparecem nos dedos, nas mãos ou nos pulsos.

## Equipamento de Proteção Individual



**AVISO:** Antes de usar o produto, leia as instruções de aviso que seguem.

- Use o equipamento de proteção individual correto ao operar o produto. O equipamento de proteção individual não elimina o risco de lesões. O equipamento de proteção individual diminui o nível da lesão em caso de acidente.
- Sempre use uma proteção ocular aprovada ao operar o produto.

- Não opere o produto com os pés descalços ou calçados abertos. Sempre use botas antiaderentes e resistentes.
- Use calças compridas de tecido grosso.
- Se for necessário, use luvas de proteção aprovadas.
- Use um capacete se houver possibilidade de queda de objetos sobre a sua cabeça.
- Sempre use proteção auricular aprovada ao operar o produto. Ruídos por um longo período podem causar perda auditiva induzida.
- Certifique-se de que há um kit de primeiros socorros nas proximidades.

## Dispositivos de proteção no produto

- Certifique-se de fazer a manutenção regular do produto.

- A vida útil do produto é prolongada.
- O risco de acidentes diminui.

Peça a um revendedor autorizado ou centro de atendimento aprovado para examinar o produto regularmente para realizar ajustes ou reparos.

- Não use um produto com equipamento de proteção danificado. Se o produto estiver danificado, fale com um centro de atendimento aprovado.

## Trava do acelerador

A trava do acelerador bloqueia o acelerador. (Fig. 20)

Empurre a trava do acelerador (A) para soltar o acelerador (B). Ao soltar o cabo, a trava do acelerador e o acelerador voltam à posição inicial.

1. Certifique-se de que a trava do acelerador (B) esteja travada em marcha lenta ao soltar a trava do acelerador (A).
2. Empurre a trava do acelerador (A) e certifique-se de que ela volte à posição inicial ao liberá-la.
3. Empurre o acelerador (B) e certifique-se de que ela volte à posição inicial ao liberá-la.

Dê a partida no motor e aplique aceleração total. Solte o acelerador e verifique se o movimento do acessório de corte é interrompido. Se o acessório para corte gira com o acelerador na posição de marcha lenta, examine o parafuso de ajuste de marcha lenta do carburador.

## Interruptor de parada

Dê a partida no motor. Certifique-se de que o motor esteja parado ao mover o interruptor de parada para a posição de parada.

(Fig. 21)

## Proteção do acessório para corte

A proteção do acessório de corte evita que um objeto solto seja lançado na direção do operador.

(Fig. 22)

Examine a proteção do acessório para corte à procura de danos e substitua-o se estiver danificado. Só use a proteção aprovada para o acessório para corte.

## Silenciador

- Não use um motor com um silenciador danificado. Um silenciador danificado aumenta o nível de ruído e o risco de incêndio. Tenha um extintor de incêndio nas proximidades.
- Examine regularmente se o silenciador está fixado ao produto.
- Não toque no motor ou no silenciador quando o motor estiver ligado. Não toque no motor ou no silenciador por um tempo após a interrupção do funcionamento do motor. Superfícies quentes podem causar lesões.
- Um silenciador quente pode causar um incêndio. Seja cuidadoso se estiver operando o produto nas proximidades e líquidos ou vapores inflamáveis.
- Não toque nas peças do silenciador se ele estiver danificado. As peças podem conter algumas substâncias químicas carcinogênicas.

## Acessório para corte



**AVISO:** Antes de usar o produto, leia as instruções de aviso que seguem.

- Faça a manutenção regularmente. Peça a um centro de atendimento para examinar regularmente o acessório para corte para fazer ajustes ou reparos.
  - O desempenho do acessório para corte aumenta.
  - A vida útil do acessório para corte é prolongada.
  - O risco de acidentes diminui.
- Use apenas uma proteção aprovada para o acessório para corte. Consulte *Dados técnicos na página 37*.
- Não use um acessório para corte danificado.

## Cabeçote do aparador de grama

- Certifique-se de enrolar a linha do aparador de grama firmemente e igualmente ao redor do tambor para diminuir a vibração.
- Use apenas cabeçotes e linhas de aparador de grama aprovados. Consulte *Dados técnicos na página 37*.
- Use o comprimento correto de linha do aparador de grama. Uma linha de aparador de grama longa usa mais potência do motor que linha de aparador de grama mais curta.
- Certifique-se de que o cortador na proteção do acessório para corte não esteja danificado.
- Deixe a linha do aparador de grama em água por 2 dias antes de fixar a linha do aparador de grama ao produto. Isso aumenta a vida útil da linha do aparador de grama.



- Consulte as instruções do acessório de corte para usar o procedimento correto para carregar o cabo e o diâmetro correto do cabo.

## Segurança do combustível

- Não ligue o produto se houver combustível ou óleo de motor sobre ele. Remova o combustível/óleo indesejado e deixe o produto secar. Remova o combustível indesejado do produto.
- Se você derramar combustível em sua roupa, troque as roupas imediatamente.
- Não deixe combustível cair no seu corpo, ele pode causar lesões. Se você derramar combustível no seu corpo, use sabão e água para removê-lo.
- Não dê partida no motor se tiver derramado óleo ou combustível sobre o produto ou sobre o seu corpo.
- Não ligue o produto se o motor tiver um vazamento. Examine o motor à procura de vazamentos regularmente.
- Tome cuidado com o combustível. Combustível é inflamável e os vapores são explosivos e podem causar lesões ou morte.
- Não inspire os vapores de combustível, eles podem causar lesões. Certifique-se de que haja fluxo de ar suficiente.
- Não fume nas proximidades do combustível ou do motor.
- Não coloque objetos quentes nas proximidades do combustível ou do motor.
- Não adicione combustível quando o motor estiver ligado.
- Certifique-se de que o motor esteja frio antes de reabastecer.
- Antes de reabastecer, abra a tampa do reservatório de combustível lentamente e libere a pressão cuidadosamente.

- Não adicione combustível ao motor em uma área coberta. Um fluxo de ar insuficiente pode causar ferimentos ou morte por asfixia ou monóxido de carbono.
- Aperte cuidadosamente a tampa do reservatório de combustível, ou haverá um incêndio.
- Mova o produto para um mínimo de 3 m (10 pés) da posição na qual você abasteceu o tanque antes de ligar o motor.
- Não coloque combustível demais no reservatório de combustível.
- Certifique-se de que não há possibilidade de haver um vazamento quando você mover o produto ou o recipiente de combustível.
- Não coloque o produto ou um recipiente de combustível onde haja uma chama aberta, fagulha ou luz piloto. Certifique-se de que a área de armazenamento não contenha uma chama aberta.
- Use apenas recipientes aprovados para mover o combustível ou armazená-lo.
- Esvazie o reservatório de combustível antes de armazenar por períodos prolongados. Respeite a legislação local sobre descarte de combustível.
- Limpe o produto antes de armazenamento por períodos prolongados.
- Remova a vela de ignição antes de armazenar o produto para evitar arranque acidental do motor.

## Instruções de segurança para manutenção

- Se não for possível ajustar a marcha lenta para parar o acessório para corte, fale com o seu centro de atendimento. Não use o produto até que ele seja corretamente ajustado ou reparado.

---

## Montagem

---



**AVISO:** Leia o capítulo sobre segurança antes de montar o produto.

### Para encaixar a alça

1. Prenda a alça no eixo em conformidade com a ilustração e aperte-a. (Fig. 23)
2. Certifique-se de que a alça fique presa entre as setas no eixo. (Fig. 24)

### Para montar o eixo de duas peças

1. Gire o botão para desapertar o acoplamento do eixo. (Fig. 25)
2. Alinhe a aba do eixo (A) com a seta sobre o acoplamento do eixo (B).
3. Empurre o eixo para dentro do acoplamento até o eixo se encaixar. (Fig. 26)

4. Antes de usar o produto, aperte o botão. (Fig. 27)

### Para desmontar o eixo de duas peças

1. Gire o botão para desapertar o acoplamento do eixo. (Fig. 28)
2. Pressione e segure o botão (C). (Fig. 29) Segure a extremidade do motor e puxe o eixo para fora do acoplamento.

### Para montar o acessório para corte

#### Para fixar a proteção do acessório para corte e o cabeçote de recorte (eixo reto)

1. Prenda a proteção do acessório para corte (A) ao eixo com o parafuso (L).
2. Fixe o disco de acionamento (B) ao eixo de saída.

3. Gire o eixo de saída até que o orifício no disco de acionamento fique alinhado com o orifício na caixa de engrenagens.
4. Coloque uma pequena chave de fenda (C) no orifício para travar o eixo. (Fig. 30)
5. Gire o cabeçote de recorte (H) em sentido anti-horário para fixar o cabeçote de recorte na caixa de engrenagens. (Roscas esquerdas.) (Fig. 31)

### Para fixar a proteção do acessório para corte e o cabeçote de recorte (eixo curvo)

1. Encaixe a proteção. (Fig. 32) Aperte a porca.

2. Encaixe a tampa antipoeira no eixo. (Fig. 33)
3. Segure a tampa antipoeira com uma chave ajustável para garantir que o eixo não gire.
4. Prenda o cabeçote de recorte no eixo. Gire o cabeçote de recorte no sentido horário.

## OPERAÇÃO



**AVISO:** Leia e compreenda o capítulo sobre segurança antes de operar o produto.

### Combustível

#### Para usar o combustível



**CUIDADO:** Este produto tem um motor de dois tempos. Use uma mistura de gasolina e óleo para motor de dois tempos. Certifique-se de usar a quantidade correta de óleo na mistura. A proporção incorreta de gasolina e óleo pode causar danos ao motor.

#### Gasolina



**CUIDADO:** Não use gasolina com octanagem menor que 90 RON (87 AKI). Isso pode causar danos ao produto.



**CUIDADO:** Não use gasolina com mais de 10% concentração de etanol (E10). Isso pode causar danos ao produto.



**CUIDADO:** Não use gasolina com chumbo. Isso pode causar danos ao produto.

- Utilize apenas gasolina nova sem chumbo com octanagem mínima de 90 RON (87 AKI) e com concentração de etanol menor que 10% (E10).
- Use gasolina com uma octanagem mais elevada se você usa o produto continuamente com alta rotação do motor.
- Utilize sempre uma mistura de gasolina/óleo sem chumbo de boa qualidade.

### Óleo para motor de dois tempos

- Use apenas óleo para motor de dois tempos de alta qualidade. Use apenas um óleo de motor resfriado a ar.
- Não use outros tipos de óleo.
- Proporção da mistura 50:1 (2%)

Gasolina	Óleo
1 galão (EUA)	77 ml (2,6 oz)
1 galão (Reino Unido)	95 ml (3,2 oz)
5 L	100 ml (3,4 oz)

### Para fazer a mistura do combustível

**Observação:** Sempre use um recipiente de combustível limpo para misturar o combustível.

**Observação:** Não misture combustível necessário para mais de 30 dias.

1. Adicione metade da quantidade de gasolina.
2. Adicione a quantidade total de óleo.
3. Agite a mistura para misturar o conteúdo.
4. Adicione a quantidade restante de gasolina.
5. Agite a mistura para misturar o conteúdo.
6. Abasteça o tanque de combustível.

### Para adicionar combustível

- Sempre use um recipiente de combustível com uma válvula antiderramamento.
- Se houver algum combustível no recipiente, remova o combustível indesejado e deixe o recipiente secar.
- Certifique-se de que a área próxima à tampa do tanque de combustível esteja limpa.
- Agite o recipiente de combustível antes de adicionar a mistura de combustível ao tanque.

## Para iniciar e parar

### Antes de dar partida no motor

- Verifique se há peças ausentes, danificadas, soltas ou desgastadas no produto.
- Examine as porcas, parafusos e pinos.
- Examine o filtro de ar.
- Examine a trava do gatilho e o controle do acelerador quanto ao funcionamento correto.
- Examine o interruptor de parada quanto ao funcionamento correto.
- Examine o produto à procura de vazamentos de combustível.
- Examine a afiação e a tensão da corrente da serra.

### Para dar partida a frio em um motor

1. Empurre o bulbo de escorvamento 10 vezes. (Fig. 34)
2. Puxe o controle do afogador para cima. (Fig. 35)
3. Segure o corpo do produto sobre o solo com a sua mão esquerda. (Fig. 36) Não pise no produto. Puxe a corda de arranque lentamente até sentir alguma resistência. Em seguida, puxe a alça da corda de arranque com força.

**Observação:** Não puxe o acelerador enquanto dá a partida no motor.

4. Continue a puxar a alça da corda de partida até o motor dar partida ou tentar ligar. Se o motor entrar em funcionamento ou tentar ligar, empurre o controle do afogador para baixo.
5. Se o motor der partida, pressione levemente o acelerador e deixe o motor funcionar por 60 segundos para esquentar. Se o motor não der partida, puxe a alça da corda de arranque até que o motor dê partida. Em seguida, pressione levemente o acelerador e deixe o motor funcionar por 60 segundos para aquecer.



**CAUIDADO:** Não puxe a corda de arranque até que ela pare. Não solte a corda de arranque quando ela estiver totalmente estendida. Solte a corda de arranque lentamente. Não obedecer

### Para dar partida a quente em um motor

1. Empurre o bulbo de escorvamento 10 vezes.
2. Puxe a corda de arranque até o motor entrar em funcionamento.

### Para parar o produto

- Pressione o interruptor de parada para parar o motor. (Fig. 37)

**Observação:** O interruptor de parada volta automaticamente à posição inicial.

### Para operar o aparador de grama



**CAUIDADO:** Certifique-se de reduzir a velocidade do motor para marcha lenta após cada operação. Um longo período em aceleração total sem carga no motor pode causar danos ao motor.

**Observação:** Limpe a tampa do cabeçote do aparador ao fixar uma nova linha do aparador para evitar vibrações. Examine outras peças do cabeçote do aparador e limpe-as, se necessário.

### Para aparar a grama

1. Segure o cabeçote de recorte imediatamente acima do solo em ângulo. Não empurre a linha de recorte sobre a grama. (Fig. 38)
2. Diminua o comprimento da linha de recorte em 10 a 12 cm / 4 a 4,75 pol.
3. Diminua a rotação do motor para diminuir o risco de danos às plantas.
4. Use 80% da aceleração ao cortar grama próximo a objetos. (Fig. 39)

### Para cortar a grama

1. Certifique-se de que a linha do aparador esteja paralela ao solo ao cortar a grama. (Fig. 40)
2. Não empurre o cabeçote do aparador sobre o chão. Isso pode causar danos ao produto.
3. Mova o produto de um lado para outro ao cortar a grama. Use a velocidade máxima. (Fig. 41)

## Manutenção



**AVISO:** Leia e compreenda o capítulo de segurança antes de limpar, reparar ou realizar manutenção no produto.

### Cronograma de manutenção

Certifique-se de obedecer à programação de manutenção. Os intervalos são calculados com base no uso diário do produto. Os intervalos são diferentes se você não usa o produto diariamente. Só realize

manutenção que puder ser encontrada neste manual. Fale com um centro de atendimento aprovado sobre outros serviços de manutenção encontrados neste manual.

### Manutenção semanal

- Limpe as superfícies externas.
- Examine a marcha lenta.
- Examine a graxa da engrenagem cônica (eixo reto).

### Manutenção mensal

- Examine a corda de arranque e o cabo da corda de arranque.

### Manutenção anual

- Examine a vela de ignição.
- Aplique graxa na extremidade do eixo propulsor (eixo de duas peças).
- Limpe as superfícies externas do carburador e suas áreas adjacentes.
- Limpe o sistema de arrefecimento.
- Examine a tela supressora de fagulhas.
- Examine o filtro de combustível.
- Examine a mangueira de combustível à procura de danos.
- Examine todos os cabos e conexões.

### Manutenção de 50 horas de uso

- Peça a um centro de atendimento aprovado para reparar ou substituir o silenciador.

## Para ajustar a marcha lenta

- Certifique-se de que o filtro de ar esteja limpo e a tampa do filtro de ar esteja conectada antes de ajustar a marcha lenta.
  - Ajuste a marcha lenta com o parafuso de ajuste de marcha lenta T que é identificado com a marca "T".
  - A marcha lenta está correta quando o motor opera suavemente em todas as posições. A marcha lenta deve estar abaixo da rotação de quando o acessório para corte comece a girar.
1. Gire o parafuso de ajuste de marcha lenta no sentido horário até que o acessório para corte comece a girar. (Fig. 42)
  2. Gire o parafuso de ajuste de marcha lenta no sentido anti-horário até que o acessório para corte pare.

## Para fazer manutenção na tela supressora de fagulhas

Use uma escova de aço para limpar a tela supressora de fagulhas. (Fig. 43)

## Para limpar o sistema de arrefecimento

Limpe as peças do sistema de refrigeração com uma escova.

(Fig. 44)

O sistema de arrefecimento inclui a entrada de ar no motor de partida (A) e as aletas de arrefecimento no cilindro (B).

## Para examinar a vela de ignição



**CUIDADO:** Use a vela de ignição recomendada. Certifique-se de que a peça de reposição seja do mesmo fabricante da peça fornecida pelo fabricante. Uma vela de ignição incorreta pode causar danos ao produto. Verifique se a vela de ignição está instalada com um supressor. Entre em contato com o revendedor de serviços para obter mais informações.

1. Examine a vela de ignição quando:
  - a) O motor apresenta baixa potência.
  - b) Há dificuldade de dar a partida no motor.
  - c) O motor não funciona corretamente em marcha lenta.
2. Se houver problemas de partida ou funcionamento do motor, examine a vela de ignição à procura de materiais indesejados. Para diminuir o risco de presença de material indesejado nos eletrodos da vela de ignição:
  - a) Certifique-se de que a marcha lenta esteja ajustada corretamente.
  - b) Certifique-se de que a mistura de combustível esteja correta.
  - c) Certifique-se de que o filtro de ar esteja limpo.
3. Limpe a vela de ignição se estiver suja. Verifique se o eletrodo está com a folga correta. Consulte a *Dados técnicos na página 37*. (Fig. 45)
4. Substitua a vela de ignição quando for necessário.

## Para aplicar graxa no eixo de duas peças

- Aplique graxa na extremidade do eixo propulsor após cada 30 horas de operação. (Fig. 46)

## Para fazer a manutenção do filtro de ar

### Para limpar o filtro de ar

1. Remova a tampa do filtro de ar e remova o filtro. (Fig. 47)
2. Limpe o filtro de ar com água morna e sabão. Certifique-se de que o filtro de ar esteja seco antes de instalá-lo.
3. Se o filtro de ar estiver sujo demais para limpá-lo totalmente, substitua-o. Sempre substitua um filtro de ar danificado.

- Se o seu produto tiver um filtro de ar de espuma, aplique óleo para filtro de ar. Só aplique óleo para filtro de ar em um filtro de espuma. Não aplique óleo em um filtro de feltro.

### Para aplicar óleo para filtro de ar ao filtro de ar



**CUIDADO:** Sempre use óleo especial para filtro de ar em filtros de ar de espuma. Não use outros tipos de óleo.



**AVISO:** Não deixe o óleo entrar em contato com o seu corpo.

- Remova a tampa do filtro de ar e remova o filtro. (Fig. 48)
- Coloque o filtro de ar em um saco plástico.

- Coloque o óleo para filtro de ar no saco plástico. (Fig. 49)
- Empurre o saco plástico para certificar-se de que o óleo seja distribuído igualmente em todo o filtro de ar.
- Pressione o filtro de ar dentro da bolsa para remover excesso de óleo para filtro de ar. Remova o filtro de ar do saco.
- Instale o filtro de ar.

### Para adicionar graxa à engrenagem cônica

Certifique-se de que o nível de graxa da engrenagem cônica esteja em 3/4 do total.

(Fig. 50)

## Dados técnicos

	129C	129L	129LK
<b>Especificações do motor</b>			
Cilindrada, cm <sup>3</sup>	27,6	27,6	27,6
Velocidade de marcha lenta, mín <sup>-1</sup> (rpm)	2800 - 3200	2800 - 3200	2800 - 3200
Velocidade máxima recomendada, mín <sup>-1</sup> (rpm)	8000	8000	8000
Potência / potência máxima do motor, conforme ISO 8893, kW/hp @ min <sup>-1</sup> (rpm)	0,85/1,14 @ 8000	0,85/1,14 @ 8000	0,85/1,14 @ 8000
Silenciador do conversor catalítico	Sim	Sim	Sim
Rotação do eixo de saída, min <sup>-1</sup> (rpm)	8500	7200	7200
<b>Sistema de ignição</b>			
Vela de ignição	Husqvarna HQT-4	Husqvarna HQT-4	Husqvarna HQT-4
Folga do eletrodo	0,5	0,5	0,5
<b>Sistema de combustível</b>			
Capacidade do tanque de combustível, l/cm <sup>3</sup>	0,343/343	0,343/343	0,343/343
<b>Peso</b>			
Peso sem combustível, acessório de corte ou proteção, kg	4,49	4,76	4,67
<b>Emissões de ruído <sup>7</sup></b>			

<sup>7</sup> As emissões de ruído no meio ambiente são medidas como potência sonora (L<sub>WA</sub>) em conformidade com a norma EC 2000/14/EC. O nível de potência sonora relatado do produto foi medido com o acessório para corte original que proporciona o maior nível. A diferença entre potência sonora garantida e medida é que a potência sonora garantida também inclui dispersão no resultado da medição e as variações entre as diferentes produtos do mesmo modelo, de acordo com a diretiva 2000/14/EC.

	129C	129L	129LK
Nível da potência sonora ( $L_{WA}$ ) dB(A) garantido	114	114	114
Nível da potência sonora, medido, dB(A)	105	102	102
<b>Níveis sonoros<sup>8</sup></b>			
Nível de pressão sonora no ouvido do operador, equipado com cabeçote de recorte, dB(A)	93	88	88
<b>Níveis de vibração<sup>9</sup></b>			
Nível de vibração equivalente (ahv, eq) equipado com cabeçote de recorte, alça dianteira, $m/s^2$	3,64	6,55	7,81
Nível de vibração equivalente (ahv, eq) equipado com cabeçote de recorte, alça traseira, $m/s^2$	3,59	5,94	7,01

## Acessórios

129C		
Acessórios aprovados	Tipo	Proteção do acessório para corte
Eixo roscado (3/8 R)		
Cabeçote do aparador	T25 (Ø 2,0 a 2,4 mm)	580 44 66-10
	R25 (Ø 2,0 a 2,4 mm)	
129L, 129LK		
Acessórios aprovados	Tipo	Proteção do acessório para corte
Eixo com rosca (M10L)		
Cabeçote do aparador	T25 (Ø 2,0 a 2,4 mm)	580 44 66-06
	R25 (Ø 2,0 a 2,4 mm)	

Acessórios opcionais	Tipo	Usar com
Acessório da vassoura elétrica com eixo	SR600	129LK
Acessório do aparador de cerca viva com eixo	HA860	129LK
Acessório do aparador com eixo	ECA850, ESA860	129LK

<sup>8</sup> Os dados informados para pressão sonora equivalente do produto têm uma dispersão estatística típica (desvio padrão) de 3 dB (A).

<sup>9</sup> Os dados informados para nível de vibração têm uma dispersão estatística típica (desvio padrão) de 1,5  $m/s^2$ .

<b>Acessórios opcionais</b>	<b>Tipo</b>	<b>Usar com</b>
Acessório de serra com eixo	PA1100	129LK
Acessório do motocultivador com eixo	CA230	129LK
Acessório do aparador de grama com eixo	TA850	129LK
Acessório de serra com eixo	PAX1100	129LK
Acessório de serra com eixo	PAX730	129LK

# Declaração de Conformidade

## Declaração de Conformidade da CE

Nós, Husqvarna AB, SE-561 82 Huskvarna, Suécia, tel.: +46-36-146500, declaramos, sob nossa exclusiva responsabilidade, que o produto:

<b>Descrição</b>	Aparador de grama a gasolina
<b>Marca</b>	Husqvarna
<b>Plataforma / Tipo / Modelo</b>	Plataforma A05328CCHV, representando o modelo 129C. Plataforma A05328CSHV, representando os modelos 129L e 129LK
<b>Identificação</b>	Número de série com data a partir de 2024

está em total acordo com as seguintes diretivas e normas da EC:

<b>Regulamentos</b>	<b>Descrição</b>
2006/42/EC	"relativa a maquinário"
2014/30/EU	"relativa à compatibilidade eletromagnética"
2000/14/EC	"relativa ao ruído externo"
2011/65/EU	"restrição do uso de determinadas substâncias perigosas"

Os padrões harmonizados e/ou especificações técnicas aplicadas são os seguintes:

EN ISO 12100:2010, EN ISO 11806-1:2022, EN ISO 14982:2009, EN IEC 63000:2018

Procedimento de avaliação de conformidade aplicado em conformidade com a Diretiva 2000/14/EC, Anexo V.

Para obter informações relacionadas a emissões de ruído, consulte *Dados técnicos na página 37*.

Huskvarna, 2024-03-07



Claes Losdal, Gerente de Pesquisa e Desenvolvimento,  
Husqvarna AB

Responsável pela documentação técnica





---

# Содержание

---

Введение.....	41	Технические данные.....	50
Безопасность.....	42	Принадлежности.....	51
Сборка.....	46	Декларация о соответствии.....	53
Эксплуатация.....	46	Приложение .....	54
Техническое обслуживание.....	48		

---

## Введение

---

### Руководство по эксплуатации

Исходный текст данного руководства по работе составлен на английском языке. Руководства по

работе на других языках являются переводами с английского.

### Обзор

(Рис. 1)

1. Головка триммера
2. Пробка отверстия для заправки консистентной смазки
3. Зубчатая передача
4. Щиток режущего оборудования
5. Штанга
6. Соединительная муфта штанги
7. Петельная рукоятка
8. Рычаг дросселя
9. Выключатель
10. Стопор рычага дросселя
11. Колпачок свечи зажигания, свеча зажигания
12. Кожух стартера
13. Ручка шнура стартера
14. Топливный бак
15. Крышка воздушного фильтра
16. Груша
17. Заслонка
18. Ведущий диск
19. Руководство по эксплуатации

(Рис. 7)

Изделие может отбрасывать находящиеся на земле предметы, что может стать причиной травмы глаз.

(Рис. 8)

Изделие может отбрасывать находящиеся на земле предметы, что может стать причиной травмы глаз.

(Рис. 9)

Макс. частота вращения выходного вала.

(Рис. 10)

Безопасная дистанция

(Рис. 11)

Используйте только одобренный триммерный корд. Не используйте режущий нож.

(Рис. 12)

Запрещается использовать режущее оборудование из металла.

(Рис. 13)

Убедитесь, что длинные волосы собраны выше уровня плеч.

(Рис. 14)

Стрелками показаны границы расположения рукоятки.

### Символы на изделии

(Рис. 2) Предупреждение

(Рис. 3) Прочтите данное руководство.

(Рис. 4) Используйте защитный шлем в тех местах, где существует вероятность падения предметов. Используйте одобренные средства защиты глаз и органов слуха.

(Рис. 5) Используйте одобренные защитные перчатки.

(Рис. 6) Надевайте защитные сапоги/ботинки.

(Рис. 15)

Табличка с уровнем эмиссии шума в окружающую среду в соответствии с директивами и нормативами Европейского союза, Великобритании и законодательством Нового Южного Уэльса "Регламент 2017 года по защите окружающей среды (контроль уровня шума)". Гарантированный уровень мощности звука изделия указан в разделе *Технические данные на стр. 50* и на табличке.

(Рис. 16)

Изделие соответствует действующим директивам ЕС.

---

(Рис. 17) Данное изделие соответствует действующим директивам Великобритании.

**Примечание:** Остальные символы/наклейки на изделии отвечают требованиям, предъявляемым к сертификации в других коммерческих зонах.

## Повреждение изделия

Мы не несем ответственности за повреждение изделия в следующих случаях:

- ненадлежащий ремонт изделия;
- использование для ремонта изделия неоригинальных деталей или деталей, не одобренных производителем;

- использование неоригинальных дополнительных принадлежностей или принадлежностей, не одобренных производителем;
- ремонт изделия в неавторизованном сервисном центре или неквалифицированным специалистом.

## Соответствие уровня токсичных выбросов стандарту Euro V



### **ПРЕДУПРЕЖДЕНИЕ:** В

случае вмешательства в работу двигателя данное изделие перестанет соответствовать нормативам ЕС.

## Безопасность

### Инструкции по технике безопасности

Ниже приведены определения уровня опасности для каждого сигнального слова.



### **ПРЕДУПРЕЖДЕНИЕ:**

Травмирование человека.



### **ВНИМАНИЕ:** Повреждение изделия.

**Примечание:** Эта информация поможет упростить эксплуатацию изделия.

### Общие инструкции по технике безопасности



**ПРЕДУПРЕЖДЕНИЕ:** В обязательном порядке прочитайте следующие инструкции по технике безопасности, прежде чем приступить к эксплуатации изделия.

- Пользуйтесь изделием правильно. Неправильное использование может привести к травме или смертельному исходу. Изделие предназначено только для выполнения работ, описанных в данном руководстве. Запрещается использовать изделие для других видов работ.
- Соблюдайте инструкции, изложенные в данном руководстве. Обращайте внимание на знаки безопасности и следуйте инструкциям по технике безопасности. Несоблюдение оператором инструкций и знаков может привести к травме, повреждениям или смерти.
- Не выбрасывайте это руководство. Следуйте инструкциям по сборке, эксплуатации и уходу за изделием. Используйте эти инструкции для правильной установки насадок и дополнительных принадлежностей. Используйте только апробированные насадки и аксессуары.
- Не используйте поврежденное изделие. Соблюдайте график техобслуживания. Выполняйте самостоятельно только те работы по техобслуживанию, которые описаны в данном руководстве. Все другие работы по техобслуживанию должны выполняться авторизованным сервисным центром.
- В данное руководство невозможно включить все ситуации, которые могут возникнуть при использовании изделия. Будьте осторожны и руководствуйтесь здравым смыслом. Если вы не уверены в ситуации, не используйте изделие и не выполняйте его техобслуживание. Для получения необходимой информации обратитесь к специалисту по продукции, дилеру, специалисту по обслуживанию или в авторизованный сервисный центр.
- Отсоединяйте кабель свечи зажигания перед сборкой изделия, помещением его на хранение или проведением техобслуживания.
- Запрещается использовать изделие, если были изменены его исходные технические характеристики. Запрещено вносить изменения в конструкцию изделия без одобрения производителя. Используйте только рекомендованные производителем запчасти. Неправильное техобслуживание может привести к травме или смертельному исходу.
- Не вдыхайте выхлопные газы двигателя. Продолжительное вдыхание выхлопных газов двигателя опасно для здоровья.
- Запрещается запускать изделие в помещении или рядом с легковоспламеняющимися материалами. Выхлопные газы имеют высокую

- температуру и могут содержать искры, которые в свою очередь могут привести к пожару. Недостаточная вентиляция может привести к травме или смерти в результате удушья или отравления угарным газом.
- Во время работы вокруг двигателя создается электромагнитное поле. Электромагнитное поле может привести к повреждению медицинских имплантатов. Проконсультируйтесь с врачом и изготовителем имплантата перед использованием изделия.
  - Не позволяйте детям использовать изделие. Не разрешайте пользоваться изделием людям, которые не знакомы с данными инструкциями.
  - Не позволяйте людям с ограниченными физическими или умственными способностями пользоваться данным изделием без присмотра. Они должны постоянно находиться под присмотром взрослого.
  - Запирайте изделие в месте, не доступном для детей и лиц, не допущенных к эксплуатации изделия.
  - Во время работы изделие может отбрасывать находящиеся на земле предметы, что может привести к травме. Чтобы уменьшить риск получения серьезных или смертельных травм, соблюдайте инструкции по технике безопасности.
  - Запрещается оставлять изделие с работающим двигателем без присмотра.
  - При возникновении несчастного случая ответственность несет оператор изделия.
  - Перед использованием изделия проверьте детали на отсутствие повреждений.
  - Перед началом эксплуатации изделия убедитесь, что вы находитесь на расстоянии не менее 15 м (50 футов) от других людей или животных. Убедитесь, что находящиеся поблизости люди знают, что вы будете использовать изделие.
  - Соблюдайте требования национальных или местных законов. В некоторых случаях они могут запрещать или ограничивать использование изделия.
  - Ни в коем случае не используйте изделие, если вы устали или находитесь под воздействием спиртного, наркотических веществ или лекарственных препаратов. Они могут повлиять на ваше зрение, реакцию, координацию или оценку действительности.
- Изделие может отбрасывать находящиеся на земле предметы, что может стать причиной травмы глаз. При работе с изделием всегда пользуйтесь одобренными средствами защиты глаз.
  - Будьте осторожны, во время работы к изделию может незаметно приблизиться ребенок.
  - Не пользуйтесь изделием, если в рабочей зоне находятся другие люди. Выключайте изделие при входе другого человека в рабочую зону.
  - Всегда держите изделие под контролем. Во время эксплуатации изделия обязательно меняйте рабочие положения и периодически прерывайтесь на отдых.
  - Не пользуйтесь изделием, если вы не сможете получить помощь при несчастном случае. Прежде чем начать использовать изделие, обязательно предупредите об этом других людей.
  - Не поворачивайтесь с изделием, пока не убедитесь в отсутствии людей или животных в опасной зоне.
  - Перед началом работы уберите все посторонние материалы из рабочей зоны. При ударе режущего оборудования о предмет последний может отскочить и привести к травме или повреждению. Посторонние материалы могут намотаться на режущее оборудование и привести к повреждению.
  - Запрещается пользоваться изделием в плохую погоду (при тумане, дожде, сильном ветре, опасности удара молнии и других погодных явлениях). В плохую погоду могут возникать опасные условия для работы (например, скользкие поверхности).
  - Убедитесь, что вы можете свободно перемещаться и работать в устойчивом положении.
- (Рис. 18)
- Убедитесь в отсутствии риска падения во время использования изделия. Запрещается наклоняться во время эксплуатации изделия.
  - Всегда держите изделие двумя руками. Держите изделие с правой стороны от себя.
- (Рис. 19)
- Во время работы держите режущее оборудование ниже уровня пояса.
  - Если при запуске двигателя воздушная заслонка находится в закрытом положении, режущее оборудование начинает вращаться.
  - Не прикасайтесь к зубчатой передаче после остановки двигателя. После остановки двигателя зубчатая передача будет горячей. Горячие поверхности могут стать причиной травм.
  - Выключайте двигатель перед перемещением изделия.
  - Запрещается класть изделие на землю с работающим двигателем.

## Инструкции по технике безопасности во время эксплуатации

- Прежде чем использовать изделие, убедитесь, что оно полностью собрано.
- Перед запуском перенесите изделие на 3 м (10 футов) от места, где вы заправляли топливный бак. Разместите изделие на ровной поверхности. Убедитесь, что режущее оборудование не касается грунта или других объектов.

- Чтобы очистить изделие от посторонних материалов, выключите двигатель и дождитесь полной остановки режущего оборудования. Дождитесь остановки режущего оборудования, прежде чем вы или ваш помощник уберет срезанный материал.
- Длительное воздействие вибрации может привести к нарушению кровообращения, например синдрому белых пальцев, или расстройствам нервной системы у людей с нарушенным кровообращением. В случае появления симптомов чрезмерного воздействия вибрации следует обратиться к врачу. К таким симптомам относятся онемение, потеря чувствительности, ощущение щекотки и покалывания, боли, потеря силы или слабость, изменение цвета или состояния кожи. Как правило, подобные симптомы проявляются в пальцах, кистях или запястьях.

## Средства индивидуальной защиты



**ПРЕДУПРЕЖДЕНИЕ:** В обязательном порядке прочитайте следующие инструкции по технике безопасности, прежде чем приступить к эксплуатации изделия.

- Всегда используйте соответствующее защитное снаряжение при эксплуатации изделия. Защитное снаряжение не исключает риск травмирования. Оно снижает тяжесть травмы при несчастном случае.
- Всегда пользуйтесь одобренными средствами защиты глаз при использовании изделия.
- При эксплуатации изделия запрещается быть босиком или носить открытую обувь. Всегда надевайте прочные нескользкие ботинки.
- Надевайте прочные длинные брюки.
- При необходимости используйте одобренные защитные перчатки.
- Надевайте шлем, если существует вероятность попадания объектов в голову.
- Всегда надевайте одобренные защитные наушники при использовании изделия. Длительное воздействие шума может привести к снижению слуха.
- Всегда имейте при себе аптечку для оказания первой медицинской помощи.

## Защитные устройства на изделии

- Регулярно выполняйте техническое обслуживание изделия.
    - Повышается срок службы изделия.
    - Уменьшается риск несчастных случаев.
- Ваш авторизованный дилер или сервисный центр должен регулярно проверять изделие и выполнять необходимую регулировку и ремонт.

- Запрещается эксплуатировать изделие, если защитное оборудование повреждено. При повреждении изделия обращайтесь в авторизованный сервисный центр.

## Стопор дроссельного регулятора

Стопор дроссельного регулятора блокирует дроссельный регулятор.

(Рис. 20)

Нажмите на стопор дроссельного регулятора (А), чтобы разблокировать дроссельный регулятор (В). При отпускании рукоятки стопор дроссельного регулятора и дроссельный регулятор возвращаются в исходное положение.

1. Убедитесь, что дроссельный регулятор (В) заблокирован в положении холостого хода в момент отпускания стопора дроссельного регулятора (А).
2. Нажмите на стопор дроссельного регулятора (А) и удостоверьтесь, что он возвращается в исходное положение при отпускании.
3. Нажмите на дроссельный регулятор (В) и удостоверьтесь, что он возвращается в исходное положение при отпускании.

Запустите двигатель и полностью откройте дроссельную заслонку. Отпустите дроссельный регулятор и проверьте, остановилось ли режущее оборудование. Если после остановки дроссельной заслонки в положение холостого хода режущее оборудование продолжает вращаться, следует проверить винт регулировки холостого хода карбюратора.

## Выключатель

Запустите двигатель. Убедитесь, что двигатель останавливается при установке выключателя в положение остановки.

(Рис. 21)

## Щиток режущего оборудования

Щиток режущего оборудования предотвращает выброс предметов в сторону оператора.

(Рис. 22)

Проверьте щиток режущего оборудования на наличие повреждений и замените его, если он поврежден. Используйте для режущего оборудования только одобренный щиток.

## Глушитель

- Запрещается использовать двигатель с поврежденным глушителем. Поврежденный глушитель повышает уровень шума и риск пожара. Держите огнетушитель в пределах досягаемости.
- Периодически проверяйте надежность крепления глушителя к корпусу изделия.
- Не прикасайтесь к двигателю или глушителю во время работы двигателя. Не прикасайтесь к

двигателю или глушителю в течение некоторого времени после выключения двигателя. Горячие поверхности могут стать причиной травм.

- Горячий глушитель может стать причиной пожара. Соблюдайте осторожность при использовании изделия вблизи легковоспламеняющихся жидкостей или газов.
- Не прикасайтесь к деталям глушителя, если он поврежден. На деталях могут находиться канцерогенные химические вещества.

## Режущее оборудование



**ПРЕДУПРЕЖДЕНИЕ:** В обязательном порядке прочитайте следующие инструкции по технике безопасности, прежде чем приступать к эксплуатации изделия.

- Регулярно выполняйте техобслуживание. Ваш авторизованный сервисный центр должен регулярно проверять режущее оборудование и выполнять необходимую регулировку и ремонт.
  - Повышается эффективность режущего оборудования.
  - Увеличивается срок службы режущего оборудования.
  - Уменьшается риск несчастных случаев.
- Используйте только одобренный щиток режущего оборудования. См. раздел *Технические данные* на стр. 50.
- Не используйте поврежденное режущее оборудование.

## Головка триммера

- Убедитесь, что режущая леска плотно и равномерно намотана на барабан, чтобы уменьшить вибрацию.
- Используйте только одобренные головки триммера и режущую леску. См. раздел *Технические данные* на стр. 50.
- Используйте режущую леску соответствующей длины. Длинная режущая леска требует большей мощности двигателя, чем короткая.
- Убедитесь, что резчик на щитке режущего оборудования не поврежден.
- Замочите режущую леску в воде на 2 дня, прежде чем установить ее на изделие. Это поможет продлить срок службы режущей лески.
- См. инструкции по использованию режущего оборудования для правильной установки лески и выбора правильного диаметра лески.

## Правила безопасного обращения с топливом

- Запрещается запускать изделие, если на него попало топливо или моторное масло. Удалите постороннее топливо/масло и дайте изделию

высохнуть. Удалите постороннее топливо с поверхности изделия.

- Если топливо попало на одежду, немедленно смените ее.
- Не допускайте попадания топлива на тело, это может причинить вред здоровью. При попадании топлива на тело смойте его водой с мылом.
- Запрещается запускать двигатель, если вы пролили масло или топливо на изделие или тело.
- Запрещается запускать изделие при наличии утечки из двигателя. Регулярно проверяйте двигатель на наличие утечек.
- Соблюдайте осторожность при обращении с топливом. Топливо является легковоспламеняющейся жидкостью со взрывоопасными парами и может привести к серьезным или смертельным травмам.
- Запрещается вдыхать пары топлива, т. к. это может причинить вред здоровью. Убедитесь в наличии достаточного потока воздуха.
- Запрещается курить вблизи топлива или двигателя.
- Запрещается ставить теплые предметы рядом с топливом или двигателем.
- Запрещается доливать топливо при работающем двигателе.
- Прежде чем заправить изделие, убедитесь, что двигатель полностью остыл.
- Перед заправкой топлива медленно откройте крышку топливного бака и осторожно сбросьте давление.
- Запрещается заливать топливо в двигатель в помещении. Недостаточная вентиляция может привести к травме или смерти в результате удушья или отравления угарным газом.
- Аккуратно затяните крышку топливного бака во избежание возгорания.
- Переместите изделие минимум на 3 м (10 футов) от места заправки топливом, прежде чем запустить его.
- Не наливайте в топливный бак слишком много топлива.
- Убедитесь, что при перемещении изделия или емкости для топлива невозможно возникновение утечки.
- Запрещает размещать изделие или емкость для топлива вблизи открытого огня, искр или горящих фитилей. Убедитесь, что в месте хранения отсутствует открытый огонь.
- Используйте только одобренные емкости для переноски и хранения топлива.
- Сливайте топливо из топливного бака перед размещением изделия на длительное хранение. Соблюдайте требования местного законодательства в отношении места утилизации топлива.
- Очистите изделие, прежде чем поместить его на длительное хранение.

- Прежде чем поместить изделие на хранение, снимите кабель свечи зажигания во избежание случайного запуска двигателя.

оборудования, обратитесь в сервисный центр. Запрещается пользоваться изделием, пока не будет выполнена точная регулировка или ремонт.

## Инструкции по безопасности во время технического обслуживания

- Если вы не можете отрегулировать скорость холостого хода для остановки режущего

## Сборка



**ПРЕДУПРЕЖДЕНИЕ:** Перед сборкой изделия ознакомьтесь с разделом безопасности.

### Установка петельной рукоятки

1. Установите петельную рукоятку на штангу, как показано на рисунке, и затяните. (Рис. 23)
2. Помните, что петельная рукоятка устанавливается между стрелками на штанге. (Рис. 24)

### Сборка двухсекционной штанги

1. Поверните регулятор, чтобы ослабить соединительную муфту штанги. (Рис. 25)
2. Совместите выступ штанги (А) со стрелкой на муфте (В).
3. Вставьте штангу в соединительную муфту до фиксации. (Рис. 26)
4. Перед использованием изделия затяните регулятор. (Рис. 27)

### Разборка двухсекционной штанги

1. Поверните ручку, чтобы ослабить соединительную муфту штанги. (Рис. 28)
2. Надавите и удерживайте кнопку (С). (Рис. 29) Удерживая двигатель, вытяните штангу из соединительной муфты.

### Сборка режущего оборудования

#### Установка щитка режущего оборудования и головки триммера (прямая штанга)

1. Закрепите щиток режущего оборудования (А) на штанге с помощью болта (L).
2. Наденьте ведущий диск (В) на выходной вал.
3. Поворачивайте выходной вал до тех пор, пока отверстие ведущего диска не совместится с отверстием в редукторе.
4. Вставьте небольшую отвертку (С) в отверстие, чтобы зафиксировать вал. (Рис. 30)
5. Поворачивайте головку триммера (Н) против часовой стрелки, чтобы закрепить головку на редукторе. (Левая резьба.) (Рис. 31)

#### Установка щитка режущего оборудования и головки триммера (изогнутая штанга)

1. Установите щиток. (Рис. 32) Затяните гайку.
2. Закрепите пылезащитный колпачок на штанге. (Рис. 33)
3. Удерживайте пылезащитный колпачок регулируемым гаечным ключом, чтобы предотвратить проворачивание штанги.
4. Установите головку триммера на штангу. Поверните головку триммера по часовой стрелке.

## Эксплуатация



**ПРЕДУПРЕЖДЕНИЕ:** Перед началом эксплуатации изделия внимательно изучите раздел техники безопасности.

соответствующее количество масла. Неправильное соотношение бензина и масла может привести к повреждению двигателя.

### Топливо

#### Использование топлива



**ВНИМАНИЕ:** Изделие оборудовано двухтактным двигателем. Используйте смесь бензина и масла для двухтактных двигателей. Убедись, что смесь содержит

#### Бензин



**ВНИМАНИЕ:** Не используйте бензин с октановым числом меньше 90 RON (87 AKI). Это может привести к повреждению изделия.



**ВНИМАНИЕ:** Запрещается использовать бензин с концентрацией этанола более 10% (E10). Это может привести к повреждению изделия.



**ВНИМАНИЕ:** Не используйте этилированный бензин. Это может привести к повреждению изделия.

- Всегда используйте свежий неэтилированный бензин с минимальным октановым числом 90 RON (87 AKI) и концентрацией этанола менее 10% (E10).
- Используйте бензин с более высоким октановым числом, если изделие часто используется с постоянно высокой частотой оборотов двигателя.
- В обязательном порядке пользуйтесь смесью неэтилированного бензина/масла надлежащего качества.

### Масло для двухтактных двигателей

- Используйте только высококачественное масло для двухтактных двигателей. Используйте только моторное масло для двигателей с воздушным охлаждением.
- Не используйте другие виды масла.
- Соотношение компонентов смеси 50:1 (2%)

Бензин	Масло
1 ам. галлон	77 мл (2,6 унции)
1 британский галл.	95 мл (3,2 унции)
5 л	100 мл (3,4 унции)

### Приготовление топливной смеси

**Примечание:** Для приготовления топливной смеси всегда используйте чистую емкость для топлива.

**Примечание:** Не готовьте топливную смесь в количестве из расчета более чем на 30 дней.

1. Налейте половину от всего количества бензина.
2. Добавьте все количество масла.
3. Встряхните топливную смесь, чтобы смешать компоненты.
4. Добавьте оставшийся бензин.
5. Встряхните топливную смесь, чтобы смешать компоненты.
6. Заполните топливный бак.

### Заправка топливом

- Всегда используйте емкость для топлива с клапаном от переполнения.
- Если на емкость попало топливо, удалите его и дайте емкости высохнуть.
- Убедитесь, что область вокруг крышки топливного бака чистая.
- Встряхните емкость для топлива, прежде чем налить топливную смесь в топливный бак.

### Запуск и остановка

#### Перед запуском двигателя

- Проверьте изделие на наличие всех, поврежденных, ослабленных или изношенных деталей.
- Проверьте затяжку гаек, винтов и болтов.
- Проверьте воздушный фильтр.
- Проверьте правильность работы стопора рычага дросселя и ручки газа.
- Проверьте исправность работы выключателя двигателя.
- Проверьте изделие на наличие утечек топлива.
- Проверьте заточку и натяжение цепи пилы.

#### Запуск холодного двигателя

1. Нажмите на праймер 10 раз. (Рис. 34)
2. Потяните воздушную заслонку вверх. (Рис. 35)
3. Прижмите корпус изделия к земле левой рукой. (Рис. 36) Не наступайте на изделие. Медленно потяните ручку шнура стартера, пока не почувствуется сопротивление. Затем резко дерните ручку шнура стартера.

**Примечание:** При запуске двигателя запрещается тянуть дроссельный регулятор.

4. Продолжайте вытягивать ручку шнура стартера, пока не запустится или не начнет запускаться двигатель. При запуске или попытке запуска двигателя переведите регулятор воздушной заслонки вниз.
5. Если двигатель запустился, слегка нажмите на дроссельный регулятор и дайте двигателю поработать 60 секунд, чтобы прогреться. Если двигатель не запускается, тяните за ручку шнура стартера, пока двигатель не запустится. Затем слегка нажмите на дроссельный регулятор и дайте двигателю поработать 60 секунд, чтобы прогреться.



**ВНИМАНИЕ:** Не вытягивайте шнур стартера до упора. Не отпускайте шнур стартера, когда он вытянут. Медленно отпустите шнур стартера. Несоблюдение этих

инструкций может привести к повреждению двигателя.

## Запуск прогретого двигателя

1. Нажмите 10 раз грушу подкачивающего насоса.
2. Тяните шнур стартера до запуска двигателя.

## Остановка изделия

- Нажмите на выключатель, чтобы остановить двигатель. (Рис. 37)

**Примечание:** Выключатель автоматически возвращается в исходное положение.

## Эксплуатация триммера для травы



**ВНИМАНИЕ:** После каждой операции сбрасывайте обороты двигателя до скорости холостого хода. Работа в течение длительного времени при полном открытии дроссельной заслонки без какой-либо нагрузки на двигатель может привести к повреждению двигателя.

**Примечание:** Очищайте крышку головки триммера при установке новой режущей лески

для предотвращения вибрации. Проверьте другие детали головки триммера и очистите их при необходимости.

## Стрижка травы

1. Держите головку триммера чуть выше земли под углом. Не прижимайте режущую леску к траве. (Рис. 38)
2. Уменьшите длину режущей лески на 10-12 см / 4-4,75 дюйма.
3. Уменьшите частоту вращения двигателя, чтобы уменьшить риск повреждения растений.
4. При стрижке травы вблизи предметов дроссель должен быть открыт на 80%. (Рис. 39)

## Кошение травы

1. При кошении травы держите режущую леску параллельно земле. (Рис. 40)
2. Не прижимайте головку триммера к земле. Это может привести к повреждению изделия.
3. При стрижке травы перемещайте изделие из стороны в сторону. Работайте на полных оборотах. (Рис. 41)

## Техническое обслуживание



**ПРЕДУПРЕЖДЕНИЕ:** Перед очисткой, ремонтом или техническим обслуживанием изделия внимательно изучите раздел техники безопасности.

## График технического обслуживания

Соблюдайте график техобслуживания. Интервалы рассчитаны на основе ежедневной эксплуатации изделия. Если изделие не используется каждый день, интервалы будут другими. Выполняйте самостоятельно только те работы по техобслуживанию, которые описаны в данном руководстве. Другие работы по техобслуживанию, не описанные в этом руководстве, должны выполняться авторизованным сервисным центром.

### Еженедельное обслуживание

- Очистите внешние поверхности.
- Проверьте скорость холостого хода.
- Проверьте смазку зубчатой передачи.

### Ежемесячное обслуживание

- Проверьте ручку стартера и шнур стартера.

### Ежегодное обслуживание

- Проверьте свечу зажигания.

- Нанесите смазку на конец ведущего вала (двухсекционная штанга).
- Очистите внешние поверхности карбюратора и прилегающих областей.
- Очистите систему охлаждения.
- Проверьте искрогасительную сетку.
- Проверьте топливный фильтр.
- Проверьте топливный шланг на наличие повреждений.
- Осмотрите все провода и соединения.

### 50-часовое техобслуживание

- Обратитесь в авторизованный сервисный центр для ремонта или замены глушителя.

## Регулировка скорости холостого хода

- Перед регулировкой скорости холостого хода убедитесь, что воздушный фильтр чистый и установлена крышка воздушного фильтра.
- Отрегулируйте обороты холостого хода с помощью винта регулировки холостого хода Т, обозначенного меткой "Т".
- Скорость холостого хода правильная, если двигатель работает ровно во всех положениях. Скорость холостого хода должна быть ниже



скорости, при которой режущее оборудование начинает вращаться.

1. Поворачивайте винт регулировки по часовой стрелке до тех пор, пока режущее оборудование не начнет вращаться. (Рис. 42)
2. Затем поворачивайте винт регулировки против часовой стрелки, пока режущее оборудование не остановится.

## Техническое обслуживание сетки искрогасителя

Для очистки сетки искрогасителя используйте проволочную щетку. (Рис. 43)

## Очистка системы охлаждения

Для очистки компонентов системы охлаждения используйте щетку. (Рис. 44)

Компоненты системы охлаждения: воздухозаборник на стартере (А) и ребра охлаждения на цилиндре (В).

## Проверка свечи зажигания



**ВНИМАНИЕ:** Используйте только рекомендуемые свечи зажигания. Убедитесь, что запчасть имеет такие же характеристики, что и деталь производителя. Применение неподходящих свечей зажигания может привести к повреждению изделия. Убедитесь, что свеча зажигания оснащена изоляцией радиопомех. Для получения более подробной информации обратитесь к своему дилеру по обслуживанию.

1. Проверять свечу зажигания необходимо в следующих случаях:
  - a) при снижении мощности двигателя;
  - b) при затруднительном запуске двигателя;
  - c) при некорректной работе двигателя на холостых оборотах.
2. Если двигатель запускается с трудом или не работает, проверьте свечу зажигания на наличие посторонних материалов. Чтобы уменьшить риск появления посторонних материалов на электродах свечи зажигания:
  - a) убедитесь в правильности регулировки скорости холостого хода;
  - b) убедитесь в правильности состава топливной смеси;
  - c) убедитесь, что воздушный фильтр чист;

3. очистите свечу зажигания, если она загрязнена. Проверьте правильность зазора между электродами. См. раздел *Технические данные на стр. 50*. (Рис. 45)
4. При необходимости замените свечу зажигания.

## Смазывание двухсекционной штанги

- Смазывайте конец ведущего вала через каждые 30 часов эксплуатации. (Рис. 46)

## Техобслуживание воздушного фильтра

### Очистка воздушного фильтра

1. Снимите крышку воздушного фильтра и воздушный фильтр. (Рис. 47)
2. Промойте воздушный фильтр теплой мыльной водой. Перед установкой фильтра на место убедитесь, что он полностью высох.
3. Если воздушный фильтр слишком грязный, чтобы полностью его очистить, замените его. Всегда заменяйте поврежденный воздушный фильтр.
4. Если изделие оснащено поролоновым воздушным фильтром, нанесите масло для воздушного фильтра. Масло для воздушного фильтра наносится только на поролоновый фильтр. Нельзя наносить масло на фетровый фильтр.

### Нанесение масла на воздушный фильтр



**ВНИМАНИЕ:** Всегда используйте специальное масло для поролоновых воздушных фильтров. Не используйте другие виды масла.



**ПРЕДУПРЕЖДЕНИЕ:** Не допускайте попадания масла на тело.

1. Снимите крышку воздушного фильтра и воздушный фильтр. (Рис. 48)
2. Поместите воздушный фильтр в полиэтиленовый пакет.
3. Налейте в полиэтиленовый пакет масло для воздушного фильтра. (Рис. 49)
4. Сожмите пакет, чтобы равномерно распределить масло по воздушному фильтру.
5. Сожмите воздушный фильтр в пакете, чтобы удалить излишки масла. Извлеките воздушный фильтр из пакета.
6. Установите воздушный фильтр.

## Добавление смазки в зубчатую передачу

(Рис. 50)

Убедитесь, что зубчатая передача на 3/4 заполнена смазкой для зубчатой передачи.

### Технические данные

	129C	129L	129LK
<b>Спецификации двигателя</b>			
Объем цилиндра, см <sup>3</sup>	27,6	27,6	27,6
Частота вращения холостого хода, мин <sup>-1</sup> (об/мин)	2800–3200	2800–3200	2800–3200
Рекомендованная макс. частота вращения, мин <sup>-1</sup> (об/мин)	8000	8000	8000
Макс. выходная мощность двигателя согласно ISO 8893, кВт/л.с. при мин <sup>-1</sup> (об/мин)	0,85/1,14 при 8000	0,85/1,14 при 8000	0,85/1,14 при 8000
Глушитель с каталитическим нейтрализатором	Да	Да	Да
Частота вращения выходного вала, мин <sup>-1</sup> (об/мин)	8500	7200	7200
<b>Система зажигания</b>			
Свеча зажигания	Husqvarna HQT-4	Husqvarna HQT-4	Husqvarna HQT-4
Зазор между электродами, мм	0,5	0,5	0,5
<b>Топливная система</b>			
Емкость топливного бака, л / см <sup>3</sup>	0,343 / 343	0,343 / 343	0,343 / 343
<b>Вес</b>			
Вес без топлива, режущего оборудования и щитка, кг	4,49	4,76	4,67
<b>Излучение шума <sup>10</sup></b>			
Уровень мощности звука, гарантированный, (L <sub>WA</sub> ), дБ(А)	114	114	114
Уровень мощности звука, измеренный, дБ (А)	105	102	102
<b>Уровни шума <sup>11</sup></b>			

<sup>10</sup> Излучение шума в окружающую среду измеряется как мощность звука (L<sub>WA</sub>) согласно директиве ЕС 2000/14/ЕС. Указанный уровень мощности звука изделия измерен с оригинальным режущим оборудованием, создающим самый высокий уровень шума. Разница между гарантированной и измеренной мощностью звука заключается в том, что гарантированная мощность звука включает результаты измерений как диапазон и их отклонение для устройств одной и той же модели согласно директиве 2000/14/ЕС.

<sup>11</sup> Указанные данные об эквивалентном уровне звукового давления для изделия имеют типичный статистический разброс (стандартное отклонение) 3 дБ(А).

	129C	129L	129LK
Уровень звукового давления на уровне уха оператора, с головкой триммера, дБ(A)	93	88	88
<b>Уровни вибрации</b> <sup>12</sup>			
Эквивалент уровня вибрации (ahv, eq) с головкой триммера, рукоятка спереди, м/с <sup>2</sup>	3,64	6,55	7,81
Эквивалент уровня вибрации (ahv, eq) с головкой триммера, рукоятка сзади, м/с <sup>2</sup>	3,59	5,94	7,01

## Принадлежности

129C		
Одобрённые принадлежности	Тип	Кожух режущего оборудования
Резьбовой вал (3/8 R)		
Триммерная головка	T25 (Ø 2,0–2,4 мм)	580 44 66-10
	R25 (Ø 2,0–2,4 мм)	
129L, 129LK		
Одобрённые принадлежности	Тип	Кожух режущего оборудования
Резьбовой вал (M10L)		
Триммерная головка	T25 (Ø 2,0–2,4 мм)	580 44 66-06
	R25 (Ø 2,0–2,4 мм)	

Дополнительные принадлежности	Тип	Совместимая модель
Насадка-щетка с валом	SR600	129LK
Насадка-ножницы для живой изгороди с валом	HA860	129LK
Насадка-кромкорез с валом	ECA850, ESA860	129LK
Насадка-высоторез с валом	PA1100	129LK
Насадка-культиватор с валом	CA230	129LK
Насадка-триммер для травы с валом	TA850	129LK
Насадка-высоторез с валом	PAX1100	129LK

<sup>12</sup> Указанные данные об эквивалентном уровне вибрации имеют типичный статистический разброс (стандартное отклонение) 1,5 м/с<sup>2</sup>.

Дополнительные принадлежности	Тип	Совместимая модель
Насадка-высоторез с валом	PAX730	129LK

# Декларация о соответствии

## Декларация соответствия ЕС

Компания Husqvarna AB, SE-561 82 Huskvarna,  
Швеция, тел.: +46-36-146500, с полной  
ответственностью заявляем, что изделие:

<b>Описание</b>	Бензиновый триммер для газона
<b>Марка</b>	Husqvarna
<b>Платформа / Тип / Модель</b>	Платформа A05328CCHV, представленная моделью 129C Платформа A05328CSHV, представленная моделями 129L и 129LK
<b>Идентификация</b>	Серийный номер с 2024 года и далее

полностью соответствует следующим директивам и  
нормативам ЕС:

Норматив	Описание
2006/42/ЕС	"О механическом оборудовании"
2014/30/EU	"Об электромагнитной совместимости"
2000/14/ЕС	"Об излучении шума от оборудования, размещенного вне помещения"
2011/65/EU	"Об ограничении использования опасных веществ"

Применяются следующие согласованные стандарты  
и/или технические спецификации:

EN ISO 12100:2010, EN ISO 11806-1:2022, EN ISO  
14982:2009, EN IEC 63000:2018

141400, Московская обл., Г. Химки, ул. Ленинградская,  
владение 39, строение 6, здание II этаж 4,  
помещение ОВ02\_04,  
телефон горячей линии 8-800-200-1689

Процедура оценки соответствия проведена в  
соответствии с директивой 2000/14/ЕС, Приложение  
V.

Информацию по излучению шума см. в разделе  
*Технические данные на стр. 50.*

Husqvarna, 2024-03-07



Клаес Лосдал (Claes Losdal), директор отдела  
разработок, Husqvarna AB

Ответственный за техническую документацию



# Replace the trimmer line



1

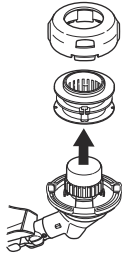

2

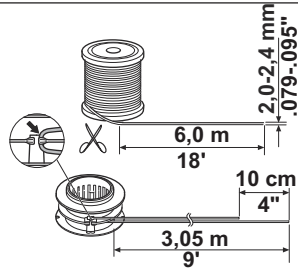

3

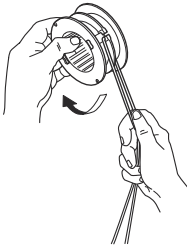

4

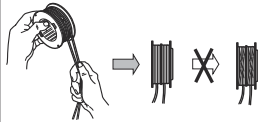

5

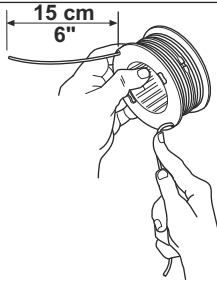

6

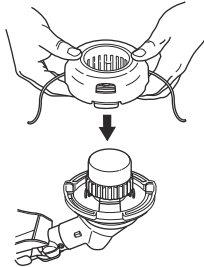

7

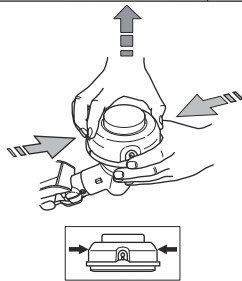
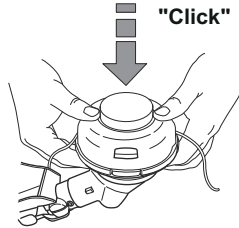



# Husqvarna®

[www.husqvarna.com](http://www.husqvarna.com)

Original instructions  
Instrucciones originales  
Instruções originais  
Оригинальные инструкции

1143997-39



2024-09-02