

Manuel d'utilisation
K3000
K3000 Wet

Lire attentivement et bien assimiler le manuel d'utilisation avant d'utiliser la machine.

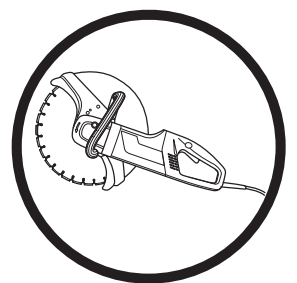

French

EXPLICATION DES SYMBOLES

Symboles sur la machine:

AVERTISSEMENT! La machine utilisée de manière imprudente ou inadéquate peut devenir un outil dangereux, pouvant causer des blessures graves voire mortelles à l'utilisateur et aux autres personnes présentes.



Lire attentivement et bien assimiler le manuel d'utilisation avant d'utiliser la machine.



Toujours utiliser:

- Casque de protection homologué
- Protecteurs d'oreilles homologués
- Lunettes protectrices ou visière



AVERTISSEMENT! Au cours de la découpe, la poussière générée peut occasionner des blessures si elle est aspirée. Utiliser une protection respiratoire approuvée. Veiller à disposer d'une bonne ventilation.



AVERTISSEMENT! Les étincelles du disque de coupe peuvent provoquer un incendie en cas de contact avec des matières inflammables tels que l'essence, le bois, l'herbe sèche.



AVERTISSEMENT! Les rebonds peuvent être soudains, rapides et violents et peuvent générer des blessures pouvant être mortelles. Lire et assimiler les instructions du manuel avant d'utiliser la machine.



Marquage environnemental. Ce symbole figurant sur le produit ou sur son emballage indique que ce produit ne peut pas être traité comme déchet ménager. Il doit être collecté et amené à une installation de récupération appropriée de déchets d'équipements électriques et électroniques.



En veillant à ce que ce produit soit correctement éliminé, vous pouvez contribuer à prévenir les conséquences négatives potentielles sur l'environnement et les hommes, qui pourraient sinon être le résultat d'un traitement incorrect des déchets de ce produit.

Pour des informations plus détaillées sur le recyclage de ce produit, contactez votre commune ou le magasin où vous avez acheté le produit.

Les autres symboles/autocollants présents sur la machine concernent des exigences de certification spécifiques à certains marchés.

Symboles dans le manuel:

Les contrôles et/ou les entretiens doivent être effectués avec le moteur à l'arrêt et la prise électrique débranchée.

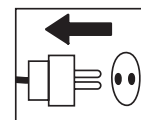

Toujours porter des gants de protection homologués.

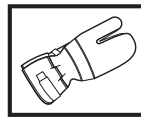

Un nettoyage régulier est indispensable.

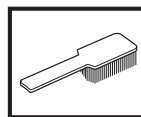

Examen visuel.

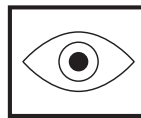

Porter des lunettes protectrices ou une visière.



SOMMAIRE

Sommaire

EXPLICATION DES SYMBOLES

Symboles sur la machine:	2
Symboles dans le manuel:	2

SOMMAIRE

Sommaire	3
----------------	---

QUELS SONT LES COMPOSANTS?

Quels sont les composants de la découpeuse - K3000?	4
---	---

QUELS SONT LES COMPOSANTS?

Quels sont les composants de la découpeuse - K3000 Wet?	5
---	---

INSTRUCTIONS DE SÉCURITÉ

Avant d'utiliser une découpeuse neuve	6
Équipement de protection personnelle	6

INSTRUCTIONS DE SÉCURITÉ

Consignes générales de sécurité	7
Équipement de sécurité de la machine	9
Disques de découpe	10
Méthodes de travail	12

MONTAGE

Montage	14
Montage du disque découpeur	14
Protection du disque découpeur	14

DÉMARRAGE ET ARRÊT

Avant de démarrer la machine	15
Démarrage	15
Arrêt	15

ENTRETIEN

Généralités	16
Nettoyage	16
Alimentation électrique	16
Remplacement des balais de charbon	16
Renvoi d'angle	17
Contrôle de l'arbre d'entraînement et des rondelles d'accouplement	17
Vérification du raccordement d'eau avec limiteur de débit	17
Entretien quotidien	18

CARACTÉRISTIQUES TECHNIQUES

Équipement de découpe	19
Dimensions de câble recommandées	19

QUELS SONT LES COMPOSANTS?

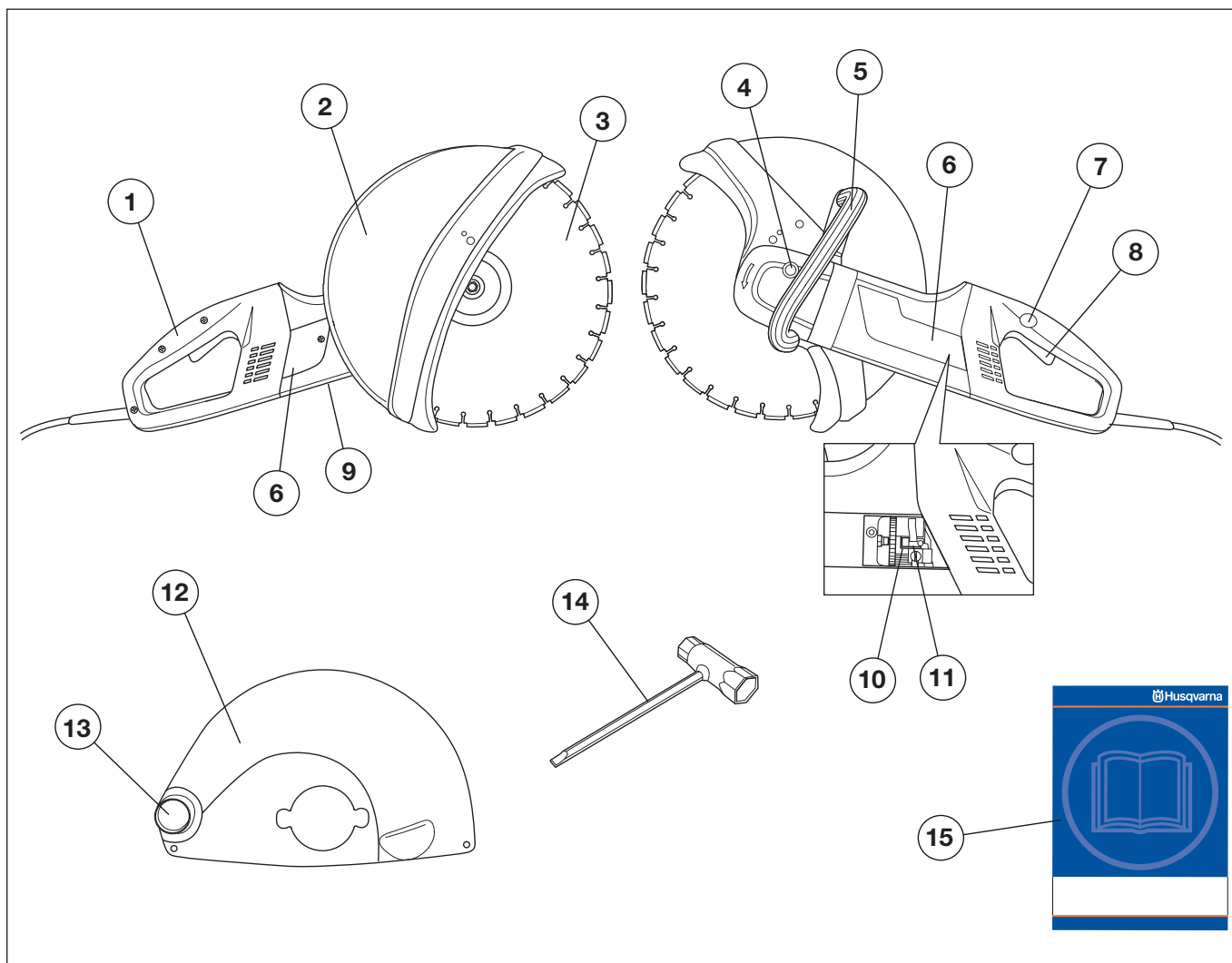

Quels sont les composants de la découpeuse - K3000?

- | | | | |
|---|------------------------------------|----|---|
| 1 | Poignée arrière | 9 | Plaque signalétique |
| 2 | Protection du disque découpeur 14" | 10 | Support de balais |
| 3 | Disque de découpage | 11 | Balais de charbon |
| 4 | Blocage de l'arbre | 12 | Protection du disque découpeur 12" (Modèle) |
| 5 | Poignée avant | 13 | Raccordement pour aspirateur |
| 6 | Volets d'inspection | 14 | Clé universelle |
| 7 | Blocage de l'interrupteur | 15 | Manuel d'utilisation |
| 8 | Interrupteur | | |

QUELS SONT LES COMPOSANTS?

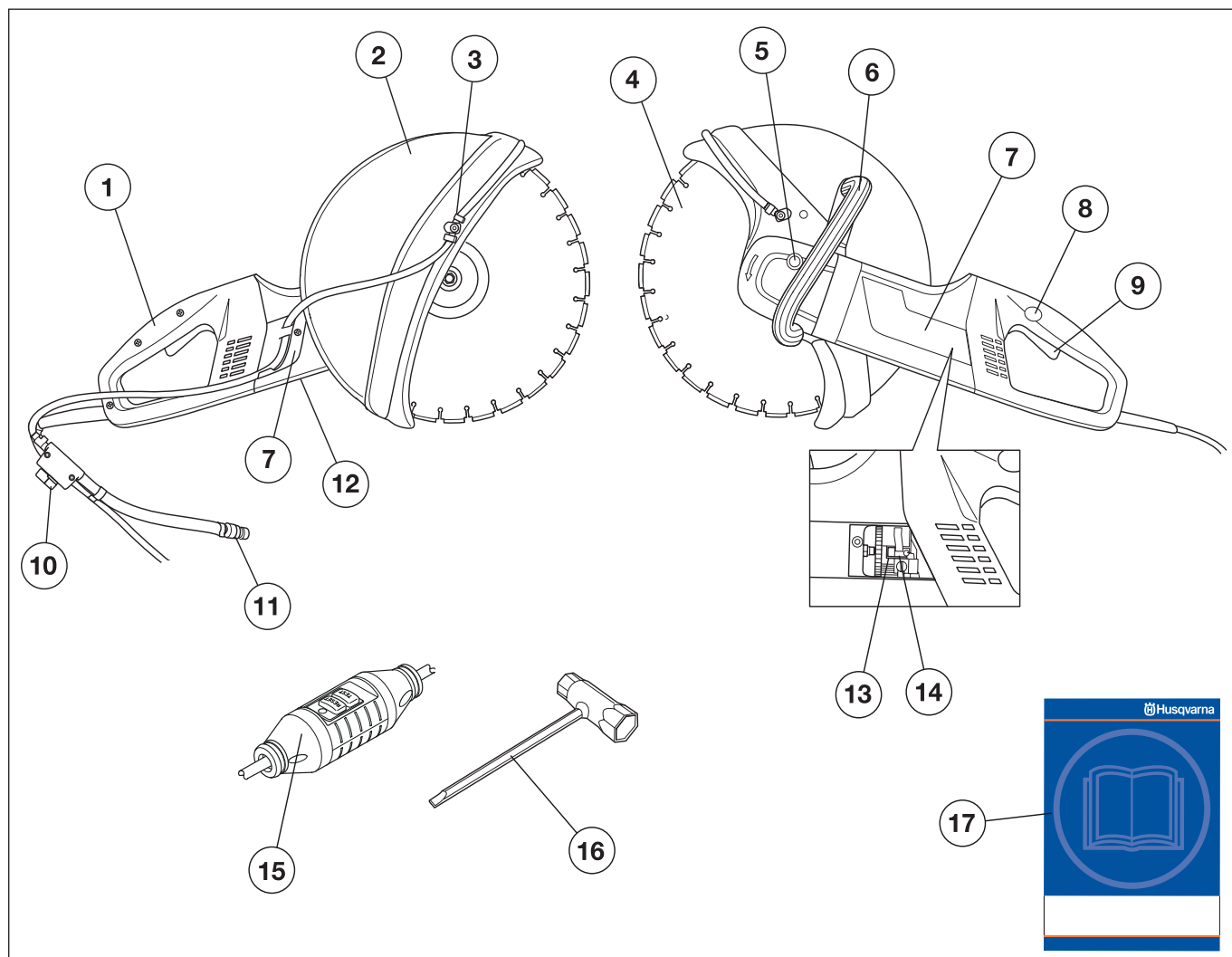

Quels sont les composants de la découpeuse - K3000 Wet?

- | | | | |
|---|--------------------------------|----|--|
| 1 | Poignée arrière | 10 | Robinet d'eau |
| 2 | Protection du disque découpeur | 11 | Raccord d'arrivée d'eau avec limiteur de débit |
| 3 | Dispositif d'eau | 12 | Plaque signalétique |
| 4 | Disque de découpage | 13 | Support de balais |
| 5 | Blocage de l'arbre | 14 | Balais de charbon |
| 6 | Poignée avant | 15 | Disjoncteur de fuite à la terre |
| 7 | Volets d'inspection | 16 | Clé universelle |
| 8 | Blocage de l'interrupteur | 17 | Manuel d'utilisation |
| 9 | Interrupteur | | |

INSTRUCTIONS DE SÉCURITÉ

Avant d'utiliser une découpeuse neuve

- Lire attentivement et bien assimiler le manuel d'utilisation avant d'utiliser la machine.
- La machine est uniquement construite pour la découpe de matériaux durs tels que le béton, la tuile, la maçonnerie et les canalisations en ciment et en fonte.
- Laisser au revendeur Husqvarna le soin de contrôler régulièrement la découpeuse et d'effectuer les réglages et les réparations nécessaires.



AVERTISSEMENT! Ne jamais modifier, sous aucun prétexte, la construction initiale de la machine sans l'autorisation du fabricant. N'utiliser que des accessoires et des pièces d'origine. Toute modification non autorisée et/ou tout emploi d'accessoires non homologués peuvent provoquer des accidents graves voire mortels pour l'utilisateur et les autres.



AVERTISSEMENT! L'utilisation de découpeuses, rectifieuses, perceuses, ponceuses ou raboteuses entraîne la formation de poussières et vapeurs pouvant contenir des produits chimiques dangereux. C'est pourquoi il est essentiel de connaître le matériau travaillé et de porter un masque à poussière ou respiratoire approprié.



AVERTISSEMENT! Une découpeuse utilisée de manière erronée ou négligente peut être un outil dangereux pouvant occasionner des blessures personnelles graves, voire mortelles. Il importe donc de lire attentivement et de bien assimiler le contenu de ce manuel d'utilisation.

Husqvarna Construction Products travaille constamment à améliorer la construction de ses produits. Husqvarna se réserve donc le droit de procéder à des modifications de construction sans avis préalable et sans autres engagements.

Toutes les informations et toutes les données indiquées dans ce manuel d'utilisation étaient valables à la date à laquelle ce manuel a été porté à l'impression.

Équipement de protection personnelle



AVERTISSEMENT! Un équipement de protection personnelle homologué doit impérativement être utilisé lors de tout travail avec la machine. L'équipement de protection personnelle n'élimine pas les risques mais réduit la gravité des blessures en cas d'accident. Demander conseil au concessionnaire afin de choisir un équipement adéquat.

- Casque de protection
- Protecteur d'oreilles
- Lunettes protectrices ou visière



- Masque respiratoire

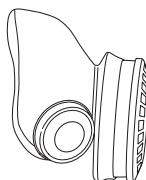

- Gants solides permettant une prise sûre.

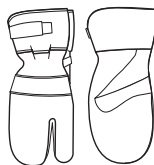

- Vêtements confortables, robustes et serrés qui permettent une liberté totale de mouvement.



- Utiliser les jambières de protection recommandées pour le matériau à découper.
- Bottes avec coquille en acier et semelle antidérapante



- Une trousse de premiers secours doit toujours être disponible.



INSTRUCTIONS DE SÉCURITÉ

Consignes générales de sécurité



AVERTISSEMENT! Lire toutes les consignes et instructions de sécurité. Le non-respect des consignes et instructions peut provoquer une électrocution, un incendie et/ou des blessures graves.

Conservé toutes ces consignes et instructions pour toute consultation ultérieure.

Le terme "machine à usiner" utilisé dans les consignes fait référence à la machine branchée sur secteur ou à la machine alimentée par batterie (sans fil).

Sécurité dans l'espace de travail

- Maintenir un espace de travail propre et bien éclairé. Les espaces encombrés ou sombres exposent à des accidents.
- Ne pas utiliser de machines à usiner dans des atmosphères explosives, en présence de liquides, de gaz ou de poussières inflammables par exemple. Les machines à usiner provoquent des étincelles qui peuvent enflammer la poussière ou les vapeurs.
- Tenir les enfants et les spectateurs à distance lorsque la machine à usiner est en marche. Un moment d'inattention peut vous faire perdre le contrôle.
- Ne pas travailler par mauvais temps: par exemple en cas de brouillard épais, de pluie, de vent violent, de froid intense, etc. Travailler par mauvais temps est fatiguant et peut créer des conditions de travail dangereuses telles que le verglas.
- S'assurer qu'aucun matériau ne risque de tomber et de provoquer des blessures ou des dommages lors de travail avec la machine. Redoubler de prudence en cas de travail dans un terrain en pente.



AVERTISSEMENT! La distance de sécurité de la découpeuse est de 15 mètres. Il incombe à l'utilisateur de s'assurer qu'aucun animal et qu'aucun spectateur ne se trouve à l'intérieur de la zone de travail. Ne pas commencer la découpe sans avoir le champ libre et les pieds bien d'aplomb.

Sécurité électrique

- Les fiches des machines à usiner doivent être adaptées à la prise. Ne jamais modifier la fiche. Ne pas utiliser de fiches d'adaptation avec des machines mises à la terre. Les fiches non modifiées et les prises adaptées permettent de réduire le risque d'électrocution.
- Éviter tout contact physique avec les surfaces mises à la terre telles que les tuyaux, les radiateurs, les cuisinières et les réfrigérateurs. Le risque d'électrocution est plus important si le corps est relié à la terre.
- Il convient de veiller à ne pas exposer la machine à usiner à davantage d'humidité que celle déjà fournie par le système à faible aspersion d'eau. Il convient de protéger la machine à usiner de la pluie. L'infiltration d'eau dans une machine à usiner augmente le risque d'électrocution.
- Ne pas malmener le cordon. Ne jamais utiliser le cordon pour porter, tirer ou débrancher la machine. Tenir le cordon éloigné de toute source de chaleur, de l'huile, des bords tranchants ou des pièces mobiles. Les cordons endommagés ou emmêlés augmentent le risque d'électrocution.
- Lorsqu'une machine à usiner est utilisée à l'extérieur, installer une rallonge adaptée à un usage extérieur. L'utilisation d'un cordon adapté à un usage extérieur réduit le risque d'électrocution.
- Contrôler que le câble et la rallonge sont entiers et en bon état. Ne pas utiliser la machine si le câble est endommagé, la confier à un atelier d'entretien agréé pour réparation.
- N'utilisez pas la rallonge lorsqu'elle est enroulée afin d'éviter toute surchauffe.
- Lorsque vous devez utiliser un câble de rallonge, n'utilisez que des câbles agréés d'une portée suffisante. Pour davantage d'informations, consultez la rubrique « Dimensions de câble recommandées » du chapitre « Caractéristiques techniques ». Un câble n'ayant pas la taille requise risque de réduire la capacité de la machine et de provoquer une surchauffe.
- La machine doit être branchée à une prise de terre. Contrôler que la tension secteur est conforme aux indications sur la plaque de la machine.
- Veiller à avoir le câble derrière soi lors de l'utilisation de la machine pour ne pas risquer de l'abîmer.

K3000



AVERTISSEMENT! Ne lavez pas la machine avec de l'eau. Elle peut en effet s'infiltrer dans le système électrique ou le moteur et ainsi endommager la machine ou provoquer un court-circuit.

INSTRUCTIONS DE SÉCURITÉ

Sécurité du personnel

- Restez attentif, regardez ce que vous faites et ayez recours à votre bon sens lorsque vous utilisez une machine à usiner. N'utilisez pas de machine à usiner si vous êtes fatigué ou si vous êtes sous l'emprise de drogues, de l'alcool ou de médicaments. Un moment d'inattention pendant l'utilisation des machines à usiner peut entraîner des blessures corporelles graves.
- Utilisez un équipement de protection personnelle. Travaillez toujours avec des lunettes de protection. Les équipements de protection tels que les masques antipoussières, les chaussures de sécurité antidérapantes, le casque ou le protecteur d'oreilles utilisés dans les conditions qui conviennent réduisent les blessures corporelles.
- Évitez tout démarrage intempestif. Vérifiez que l'interrupteur est en position OFF avant de brancher la machine à la prise et/ou au bloc d'alimentation, de la ramasser ou de la transporter. Le fait de garder le doigt sur l'interrupteur pendant le transport des outils ou le branchement des machines alors que l'interrupteur est en position ON expose à des accidents.
- Retirez toute clé ou clavette de calage avant de mettre la machine à usiner sous tension. Une clé ou une clavette reliée à une pièce mobile de la machine à usiner peut entraîner des blessures corporelles.
- Ne vous éloignez pas trop. Restez toujours en équilibre et sur vos appuis. Cela favorise le contrôle de la machine à usiner dans les situations inattendues.
- Habillez-vous correctement. Ne portez jamais de vêtements amples ou de bijoux. Éloignez vos cheveux, vêtements et gants des pièces mobiles. Les vêtements amples, les bijoux et les cheveux longs peuvent rester coincés dans les pièces mobiles.
- Si des dispositifs sont fournis pour raccorder des systèmes de collecte et d'extraction de la poussière, vérifiez qu'ils sont correctement branchés et utilisés. L'utilisation de dépoussiéreurs peut réduire les risques associés à la poussière.
- Se tenir loin des lames quand le moteur tourne.



AVERTISSEMENT! Une exposition excessive aux vibrations peut entraîner des troubles circulatoires ou nerveux chez les personnes sujettes à des troubles cardio-vasculaires. Consulter un médecin en cas de symptômes liés aux vibrations, tels qu'insensibilisation ou irritation locale, douleur, chatouillements, faiblesse musculaire, décoloration ou modification épidermique. Ces symptômes affectent généralement les doigts, les mains ou les poignets.

Utilisation et entretien de la machine à usiner

- Ne pas forcer sur la machine à usiner. Utiliser la machine à usiner qui convient à l'application. La machine qui convient réalisera mieux son travail et de façon plus sûre, à la vitesse pour laquelle elle a été conçue.
- Ne pas utiliser la machine à usiner si l'interrupteur ne permet pas la mise sous tension ou l'arrêt. Toute machine à usiner impossible à commander avec l'interrupteur est dangereuse et doit être réparée.
- Débrancher la fiche de la prise et/ou du bloc d'alimentation avant de procéder aux réglages, de changer les accessoires ou de stocker la machine. Ces mesures de sécurité préventive réduisent le risque de mise sous tension accidentelle de la machine à usiner.
- Ranger les machines à usiner hors de la portée des enfants et ne pas laisser des personnes qui ne connaissent pas la machine ou ces consignes utiliser l'appareil. Les machines à usiner sont dangereuses si elles sont entre les mains d'utilisateurs non formés.
- Entretenir les machines à usiner. Vérifier le mauvais alignement ou la fixation des pièces mobiles, l'éventuelle rupture des pièces ou toute autre condition susceptible d'altérer le fonctionnement de la machine. Si elle est endommagée, la machine à usiner doit être réparée avant toute réutilisation. De nombreux accidents sont dus à des machines mal entretenues.
- Maintenir les outils tranchants aiguisés et propres. Des outils tranchants correctement entretenus avec des bords aiguisés sont moins susceptibles de se coincer et sont plus faciles à contrôler.
- Utiliser la machine à usiner, les accessoires, les grains, etc. en suivant ces consignes et en tenant compte des conditions de travail et de la tâche à réaliser. L'utilisation de la machine à usiner pour des opérations autres que celles pour lesquelles elle a été prévue peut entraîner des situations dangereuses.
- Ne jamais utiliser une machine qui a été modifiée au point de ne plus être conforme au modèle original.
- S'assurer qu'il n'y a pas de tuyaux ou de câbles électriques qui traversent la zone de travail.
- Contrôlez toujours et marquez les emplacements des conduites de gaz. Scier près d'une conduite de gaz est toujours synonyme de danger. Veillez à éviter la formation d'étincelles lors du sciage en raison d'un certain risque d'explosion. L'opérateur doit toujours être attentif et concentré sur son travail. La négligence peut causer des blessures personnelles graves voire mortelles.
- La protection de l'équipement de coupe doit toujours être montée quand la machine est en marche.

Service

- Confier la réparation de la machine à usiner à un réparateur qualifié utilisant uniquement des pièces de rechange identiques. Cela permet de garantir la sécurité de la machine.

INSTRUCTIONS DE SÉCURITÉ

Équipement de sécurité de la machine

Ce chapitre présente les équipements de sécurité de la machine, leur fonction, comment les utiliser et les maintenir en bon état. Voir au chapitre Quels sont les composants? pour trouver leur emplacement sur la machine.



AVERTISSEMENT! Ne jamais utiliser une machine dont les équipements de sécurité sont défectueux. Suivre les directives de maintenance, d'entretien et les instructions de réparation indiquées dans ce chapitre.

L'entretien et la réparation de la machine exigent une formation spéciale. Ceci concerne particulièrement l'équipement de sécurité de la machine. Si les contrôles suivants ne donnent pas un résultat positif, s'adresser à un atelier spécialisé. L'achat de l'un de nos produits offre à l'acheteur la garantie d'un service et de réparations qualifiés. Si le point de vente n'assure pas ce service, s'adresser à l'atelier spécialisé le plus proche.

Interrupteur

L'interrupteur est utilisé pour démarrer et arrêter la machine.

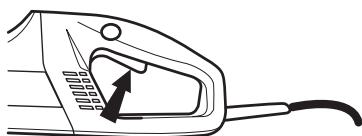

Contrôle de l'interrupteur

- Démarrer la machine, relâcher l'interrupteur et contrôler que le moteur et le disque découpeur s'arrêtent.

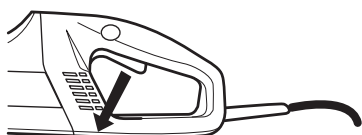

- Un interrupteur défectueux doit être remplacé par un atelier d'entretien agréé.

Blocage de l'interrupteur

Le blocage de l'interrupteur a pour fonction d'empêcher toute activation involontaire de l'interrupteur. Quand le bouton de blocage ((A)) est enfoncé, l'interrupteur (B) est libéré.

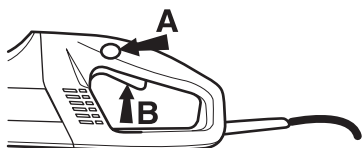

Le blocage de l'interrupteur reste enfoncé tant que l'interrupteur est enfoncé. Quand la poignée est relâchée, l'interrupteur et le blocage de l'interrupteur reviennent en position initiale. Ce retour s'effectue grâce à deux systèmes de ressorts de rappel indépendants l'un de l'autre. Dans cette position, la machine s'arrête et l'interrupteur se bloque.



Contrôle du blocage de l'interrupteur

- Contrôler que l'interrupteur est bloqué quand le blocage de l'interrupteur est en position de repos.

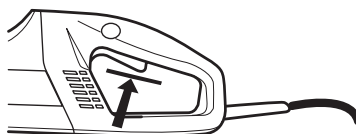

- Appuyer sur le blocage de l'interrupteur et vérifier qu'il revient en position initiale quand il est relâché.

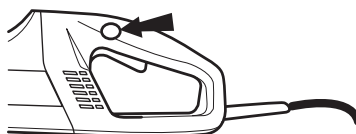

- Vérifier que l'interrupteur, le blocage de l'interrupteur et le système de ressorts de rappel fonctionnent correctement.

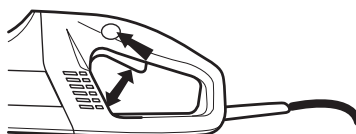

- Démarrer la machine, relâcher l'interrupteur et contrôler que le moteur et le disque découpeur s'arrêtent.

Démarrage en douceur et protection contre les surcharges

La machine est équipée d'un dispositif électronique de démarrage en douceur et d'une protection contre la surcharge.

Si la charge sur la machine dépasse un certain niveau, le moteur se met à pulser. Si la charge est allégée, le moteur retourne à la normale et la découpe peut continuer.

Si l'on continue à utiliser la machine avec le moteur qui pulse, le système électronique coupe le courant après un certain temps. Plus la charge est élevée, plus la coupure est rapide.

Si le disque de coupe se coince, le système électronique coupe immédiatement le courant.

Protection du disque découpeur

Ce protecteur est placé au-dessus du disque découpeur et a pour fonction d'empêcher que des éclats de disque ou de matériau découpé ne soient projetés en direction de l'utilisateur.

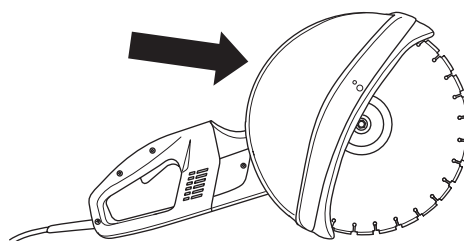

INSTRUCTIONS DE SÉCURITÉ

Contrôle de la protection du disque découpeur



AVERTISSEMENT! Toujours contrôler que la protection est montée correctement avant de démarrer la machine. Contrôler également si le disque découpeur est correctement monté et qu'il ne présente aucun dommage. Un disque découpeur endommagé peut causer des blessures. Voir les instructions au chapitre Montage.

- Contrôler que la protection est entière et qu'elle n'est ni fissurée, ni déformée.

Disjoncteur de fuite à la terre (K3000 Wet)

Les disjoncteurs de fuite à la terre constituent une protection si un défaut d'origine électrique survient.

Le voyant lumineux indique que le disjoncteur de fuite à la terre est activé et que la machine peut être allumée. Si le voyant lumineux est éteint, appuyez sur le bouton RESET (vert).



Vérifiez le disjoncteur de fuite à la terre

- Branchez la machine à la prise électrique. Appuyez sur le bouton RESET (vert) et le voyant lumineux rouge s'allume.



- Démarrer la machine.
- Appuyez sur le bouton TEST (bleu).



- Le disjoncteur de fuite à la terre devrait s'enclencher et la machine s'éteint instantanément. Dans le cas contraire, veuillez contacter votre revendeur.
- Initialisez l'appareil à l'aide du bouton RESET (vert).

Disques de découpe



AVERTISSEMENT! Un disque de coupe peut se briser et blesser gravement l'utilisateur.

Ne jamais utiliser un disque de découpe d'une vitesse de rotation inférieure à celle de la découpeuse.

Ne jamais utiliser un disque de coupe avec un matériau différent de celui pour lequel il est conçu.

Généralités

- Il existe deux modèles de disques découpeurs: les disques abrasifs et les lames diamant.

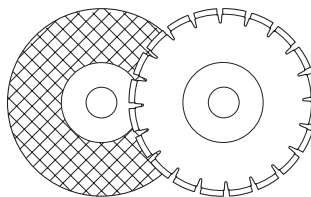

- Des disques découpeurs de haute qualité sont souvent plus économiques. Les disques découpeurs de qualité inférieure ont souvent des capacités de coupe moindre et une durée de vie inférieure; ceci résulte en un coût plus élevé par rapport à la quantité de matériau découpé.
- Veiller à utiliser le coussinet correspondant au disque découpeur monté sur la machine. Voir au chapitre Montage du disque découpeur.

Disques découpeurs appropriés

Disques de découpe	K3000	K3000 Wet
Disques abrasifs	Oui	Oui*
Lames diamant	Oui	Oui
Lame de Rescue	Non	Non

*Sans eau

Disques découpeurs pour matériaux divers

	Béton	Métal	Plastique
Disques abrasifs	X	X	X
Lames diamant	X		

Machines manuelles à vitesse élevée

Nos disques et lames sont conçus pour des découpeuses portatives à grande vitesse. Si vous utilisez d'autres marques de disques et de lames, vérifiez que ceux-ci sont en conformité avec tous les règlements et normes applicables à ce type de découpeuse.

Application spécifique

Certains disques sont destinés aux équipements stationnaires munis d'accessoires tels que le dispositif de découpage de rail. Ces disques ne doivent pas être utilisés avec une découpeuse portative.

Toujours consulter les autorités locales pour s'assurer d'appliquer les règlements en vigueur.

INSTRUCTIONS DE SÉCURITÉ

Vibration de disque

Le disque peut ne plus être rond et vibrer si une pression d'avance trop élevée est appliquée.

Une pression d'avance plus faible peut réduire les vibrations. Sinon, remplacer le disque. Le disque doit être destiné au matériau à découper.

Disques abrasifs

Le matériau coupant d'un disque abrasif consiste en grains abrasifs agglomérés par un liant organique. Les disques dits "renforcés" ont un tissu ou filament résistant à la rupture complète à la vitesse maximale de travail au cas où le disque viendrait à être fendu ou endommagé.

Les performances d'un disque dépendent du type et de la dimension des particules abrasives, ainsi que de la nature et de la dureté du liant.

Le disque doit être marqué d'une vitesse de travail égale ou supérieure à celle indiquée sur la plaque signalétique de la machine. Ne jamais utiliser un disque de découpe d'une vitesse de rotation inférieure à celle de la découpeuse.

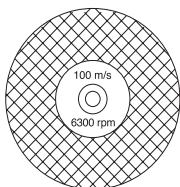

S'assurer que le disque ne comporte pas de fêlures ou autres dommages.

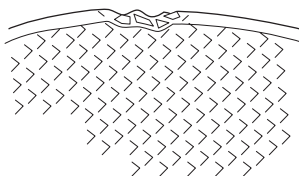

Tester le disque abrasif en l'accrochant sur un doigt et en le frappant doucement avec le manche d'un tournevis ou un objet similaire. Si le disque ne produit pas un son clair et plein, c'est qu'il est abîmé.



Disques abrasifs pour matériaux divers

Type de disque	Matériau
Disque béton	Béton, asphalte, roche, maçonnerie, fonte, aluminium, cuivre, laiton, câbles, caoutchouc, plastique, etc.
Disque métal	Acier, alliages d'acier et autres métaux durs.



AVERTISSEMENT! Il convient d'éviter d'utiliser de l'eau avec des disques abrasifs. Quand des disques abrasifs sont exposés à l'humidité, leur puissance s'en voit altérée.

Lames diamant



AVERTISSEMENT! La découpe de plastique avec une lame diamant peut provoquer des rebonds quand le matériau fond sous la chaleur produite lors de la coupe et colle à la lame.

Les disques diamant se composent d'une structure en acier et de segments contenant des diamants industriels.

Les disques diamant sont d'un coup inférieur par découpe, nécessitent moins de remplacements et ont une profondeur de découpe constante.

En cas d'utilisation d'une lame diamant, veiller à ce qu'elle tourne dans la direction des flèches sur la lame.

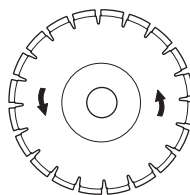

La flèche se trouvant sur la machine indique le sens de rotation de l'arbre du disque.

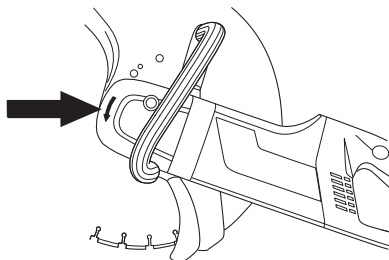

Toujours utiliser une lame diamant acérée.

Matériau

Les lames diamants sont recommandées pour tous les types de maçonneries, le béton armé et d'autres matériaux composites. Les lames diamant ne sont pas recommandées pour la découpe de métal.

Les disques diamant sont disponibles en plusieurs degrés de résistance. Un disque diamant "tendre" a une durée de vie plus courte et une grande capacité de découpe. Il est utilisé pour les matériaux durs tels que le granit et le béton dur. Un disque diamant "dur" a une durée de vie plus longue, une capacité de découpe moindre et doit être utilisé pour des matériaux tendres tels que les tuiles et l'asphalte.

Affûtage des lames diamant

Les lames diamant peuvent siémousser en cas de pression d'avance incorrecte ou de découpe de certains matériaux comme du béton fortement armé. Le travail avec un disque diamant émoussé comporte un risque de surchauffe pouvant provoquer la chute des segments en diamant.

Affûter le disque en coupant un matériau tendre tel que du grès ou de la brique.

INSTRUCTIONS DE SÉCURITÉ

Découpe à sec avec lame diamant



AVERTISSEMENT! Lors de leur utilisation, les lames diamant deviennent très chaudes. Une lame chaude peut se déformer, endommager la machine et blesser l'utilisateur.

Lors d'une découpe à sec, il convient de sortir la lame de son sillon de coupe toutes les 30 à 60 secondes et de la faire tourner librement pendant 10 secondes pour la faire refroidir.

Découpe à l'eau avec lame diamant (K3000 Wet)

Le refroidissement par eau utilisé lors de la découpe du béton refroidit le disque découpeur, augmente sa durée de vie et limite la formation de poussière.



AVERTISSEMENT! Lors de leur utilisation, les lames diamant deviennent très chaudes. Une lame chaude peut se déformer, endommager la machine et blesser l'utilisateur.

Lors d'une découpe à l'eau, la lame est continuellement refroidie pour éviter toute surchauffe.

Raccord d'arrivée d'eau avec limiteur de débit (K3000 Wet)

Un limiteur de débit pour un débit constant est placé dans le raccord d'arrivée d'eau, quelle que soit la pression de l'eau. Le limiteur de débit ne peut être démonté.

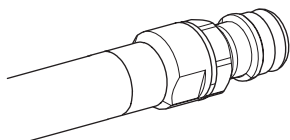

Transport et rangement

- Ne pas remiser ni transporter la découpeuse avec le disque découpeur monté. Tous les disques seront retirés de la scie après l'usage et soigneusement rangés.
- Accorder une attention toute particulière aux disques abrasifs. Les disques abrasifs doivent être rangés sur une surface plane. Un disque abrasif conservé à l'état humide risque d'être déséquilibré et de provoquer des accidents.
- Inspecter les nouvelles lames pour détecter tout dommage dû au transport ou à l'entreposage.

Méthodes de travail



AVERTISSEMENT! Cette section concerne les mesures élémentaires de sécurité à respecter lors du travail avec la découpeuse. Aucune information ne peut néanmoins remplacer l'expérience et le savoir-faire d'un professionnel. En cas de doute ou de difficulté quant à l'utilisation de la machine, consulter un spécialiste. S'adresser au revendeur, à l'atelier de réparation ou à un utilisateur expérimenté de la découpeuse. L'utilisateur doit éviter tous les travaux pour lesquels il ne se sent pas suffisamment qualifié!

Technique de découpage

La technique décrite ci-dessous a un caractère général. Vérifier les instructions d'utilisation pour chaque type de disque (les lames diamant, par exemple, nécessitent une pression d'avance inférieure à celle des disques abrasifs).

- Placer un support sous la pièce de travail de manière à pouvoir prévoir ce qui peut se produire et de manière à ce que l'entaille demeure ouverte durant la découpe.

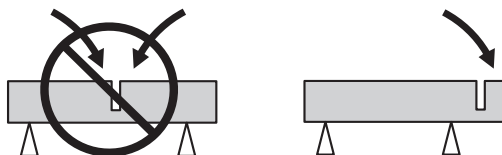

- S'assurer que le disque découpeur est monté correctement.
- Toujours tenir la machine fermement et des deux mains. La tenir de manière à que les pouces et les doigts enveloppent bien les poignées.

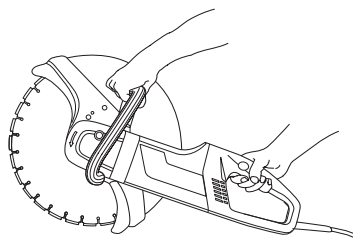

- Contrôler que le disque n'est pas en contact avec quoi que ce soit quand la machine est démarrée.
- Démarrer la découpe avec le moteur à plein régime.
- Démarrer la découpe en douceur et laisser travailler la machine sans essayer de forcer ou d'enfoncer le disque. Toujours couper à plein régime.
- Déplacer lentement le disque d'avant en arrière pour obtenir une petite surface de contact entre le disque et le matériau à découper. De cette manière, la température du disque demeure basse et la découpe est efficace.

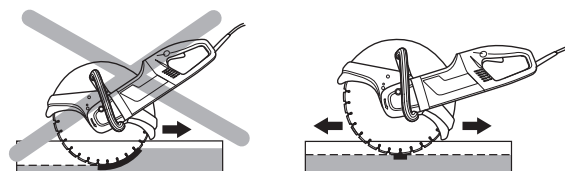

INSTRUCTIONS DE SÉCURITÉ

- La protection de l'équipement de coupe doit être positionnée de sorte que sa partie arrière soit en contact avec la pièce à travailler. Les projections et les étincelles du matériau découpé sont alors recueillies par la protection et dirigées loin de l'utilisateur.

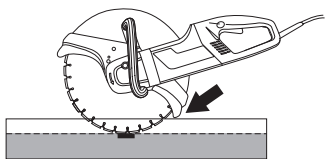

- Avancer la machine dans l'axe du disque coupeur. Les pressions latérales peuvent détruire le disque coupeur et sont très dangereuses.

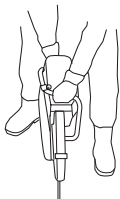

AVERTISSEMENT! Ne jamais couper avec le côté du disque; il risquerait de s'abîmer, de se casser ou de causer de graves blessures. N'utiliser que le tranchant.

Ne pas tourner la découpeuse sur le côté; le disque risquerait de rester coincé ou de se casser, ce qui pourrait causer de graves blessures.

Mesures anti-rebond



AVERTISSEMENT! Les rebonds peuvent être soudains, rapides et violents et projeter la découpeuse et le disque coupeur en direction de l'utilisateur. Si un disque coupeur en rotation entre en contact avec une personne, des blessures très graves, voire mortelles peuvent en résulter. Il est indispensable de savoir ce qui provoque des rebonds afin de pouvoir les éviter par la prudence et une technique de travail correcte.

Qu'est-ce qu'un rebond?

Un rebond est la réaction de recul soudaine qui peut se produire quand la découpeuse et le disque coupeur sont repoussés par un objet qui est entré en contact avec le quart supérieur du disque coupeur, la zone de rebond.

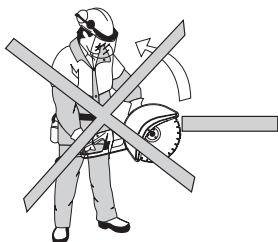

Règles élémentaires

- Ne jamais commencer à découper avec le quart supérieur du disque coupeur montré sur la figure, la zone dite zone de rebond.

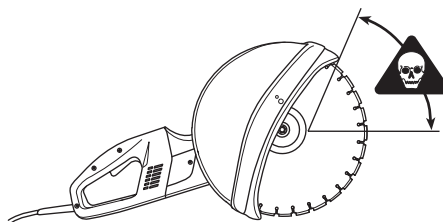

- Toujours tenir la machine fermement et des deux mains. La tenir de manière à que les pouces et les doigts enveloppent bien les poignées.

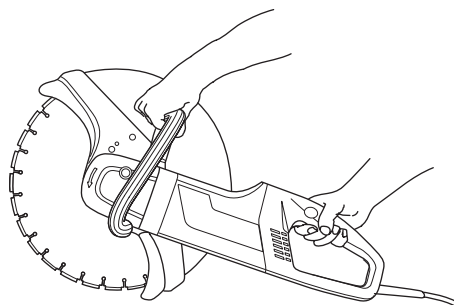

- Soyez bien en équilibre, les pieds d'aplomb.
- Toujours couper à plein régime.
- Tenez-vous à une distance confortable de la pièce à découper.
- Faire attention lorsque vous introduisez de nouveau la scie dans une entaille.
- Ne jamais découper au-dessus de la hauteur des épaules.
- Soyez prêt à déplacer votre pièce, ou tout autre objet susceptible de bloquer la scie en comprimant l'entaille.

Freinage

On est poussé en avant quand la partie inférieure du disque bute soudainement ou quand la fente de coupe traverse la pièce. (Pour l'éviter, voir les chapitres "Règles élémentaires" et "Risque de coincement/rotation", ci-dessous.)

Pincement/Rotation

Un blocage se produit quand l'entaille se resserre. La machine peut être brutalement et puissamment tirée vers le bas.

Pour éviter un pincement

Appuyer la pièce de telle sorte que l'entaille reste bien ouverte pendant le découpage, et jusqu'à la fin.

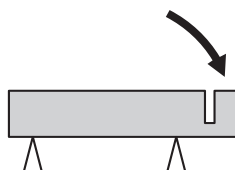

MONTAGE

Montage



AVERTISSEMENT! Toujours débrancher la prise avant le nettoyage, l'entretien et le montage.

Montage du disque découpeur

Les disques coupeurs Husqvarna sont homologués pour les découpeuses manuelles. Les disques coupeurs comportent trois différents diamètres au niveau du trou central: 20 mm (0,787"), 22,2 mm (7/8") et 25,4 mm (1"). Pour adapter la machine au trou central du disque découpeur, des coussinets sont placés sur l'arbre de la machine. Utiliser un coussinet de diamètre correct! Le diamètre du trou central est indiqué sur les disques coupeurs.

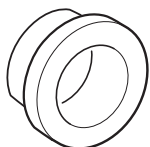

Le disque est placé sur le coussinet (C) entre la rondelle d'accouplement (A) et la rondelle d'accouplement (B). La rondelle d'accouplement est tournée de manière à s'adapter à l'arbre.

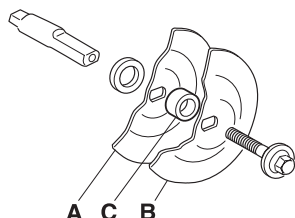
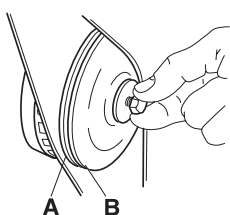

La vis qui maintient le disque de coupe doit être serrée selon un couple de 15-25 Nm.

L'arbre/le disque découpeur peuvent être bloqués en enfonçant le bouton de blocage à l'arrière de la machine. Le bouton est à ressort et revient en position quand il est relâché.

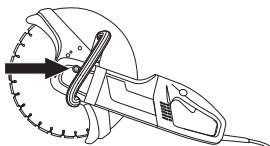

Si une lame diamant est montée sur la découpeuse, veiller à ce qu'elle tourne dans la direction indiquée par la flèche sur la lame.

La flèche se trouvant sur la machine indique le sens de rotation de l'arbre du disque.

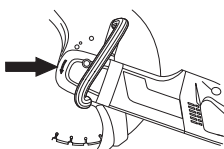

Lors du remplacement d'un disque découpeur par un disque neuf, contrôler les rondelles d'accouplement et l'arbre d'entraînement. Voir les indications à la section Contrôle de l'arbre d'entraînement et des rondelles d'accouplement.

Contrôle de l'arbre d'entraînement et des rondelles d'accouplement



Vérifier si le filetage de l'arbre moteur n'est pas abîmé.

Contrôler que les surfaces de contact du disque découpeur et des rondelles d'accouplement ne sont pas abîmées, que les rondelles sont propres, de bonnes dimensions et bien en place sur l'arbre d'entraînement.

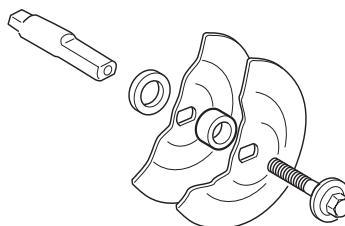

Ne pas utiliser des rondelles d'accouplement aux bords abîmés, cassés ou sales. Ne pas utiliser des rondelles d'accouplement de différentes dimensions.

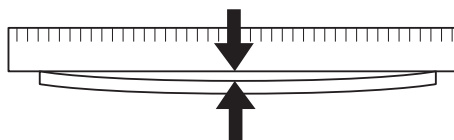

Protection du disque découpeur

La protection doit toujours être montée sur la machine.

La protection de l'équipement de coupe doit être positionnée de sorte que sa partie arrière soit en contact avec la pièce à travailler. Les projections et les étincelles du matériau découpé sont alors recueillies par la protection et dirigées loin de l'utilisateur.

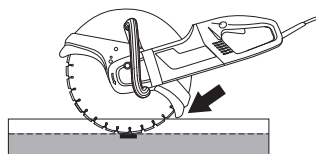

DÉMARRAGE ET ARRÊT

Avant de démarrer la machine



AVERTISSEMENT! Contrôler les points suivants avant la mise en marche:

La machine doit être branchée à une prise de terre.

Contrôler que la tension secteur est conforme aux indications sur la plaque de la machine.

Veiller à être dans une position stable, et à ce que le disque découpeur ne puisse pas entrer en contact avec quoi que ce soit.

Veiller à ce qu'aucune personne non autorisée ne se trouve dans la zone la travail.

K3000 Wet

Raccord de l'eau

- Raccorder le flexible à eau à l'arrivée d'eau (A).

L'eau se coupe et se rétablit à l'aide du robinet d'eau (B).

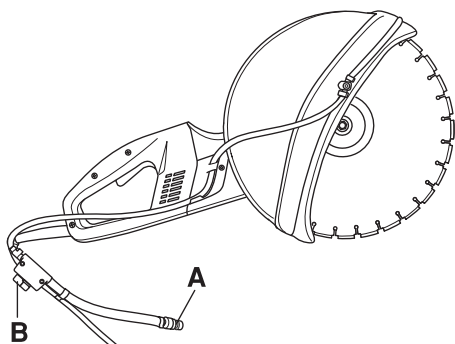

Disjoncteur de fuite à la terre



AVERTISSEMENT! Ne jamais utiliser l'outil sans le disjoncteur de fuite à la terre livré avec l'outil. Toute négligence peut causer de graves blessures ou peut être fatale.

- Assurez-vous ce que le disjoncteur de fuite à la terre est allumé. Le voyant lumineux indique que le disjoncteur de fuite à la terre est activé et que la machine peut être allumée. Si le voyant lumineux est éteint, appuyez sur le bouton RESET (vert).



- Vérifiez le disjoncteur de fuite à la terre. Voir les instructions au chapitre Contrôle, maintenance et entretien des équipements de sécurité de la machine.

Démarrage

- Saisir la poignée avant de la main gauche.
- Saisir la poignée arrière avec la main droite.

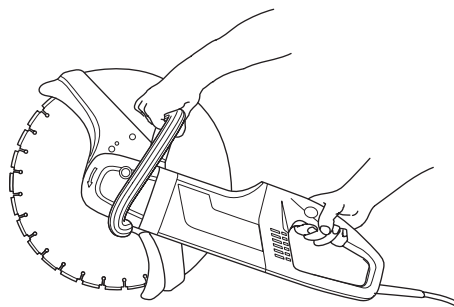

- Enfoncer le blocage de l'interrupteur avec le pouce droit et enfoncer l'interrupteur.

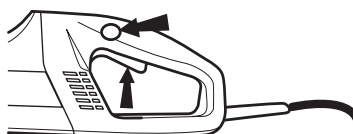

- Laisser tourner la machine à vide et d'une manière sûre pendant au moins 30 secondes.

Arrêt



AVERTISSEMENT! Le disque découpeur continue à tourner un moment après l'arrêt du moteur.

Le moteur d'arrête quand l'interrupteur est relâché.



ENTRETIEN

Généralités



AVERTISSEMENT! Les contrôles et/ou les entretiens doivent être effectués avec le moteur à l'arrêt et la prise électrique débranchée.

Nettoyage

Système de refroidissement



La machine est équipée d'un ventilateur efficace pour refroidir le moteur. L'air de refroidissement est aspiré à travers la grille au niveau de la poignée arrière de la machine, passe ensuite le long du stator et du rotor et ressort par l'avant du carter moteur.

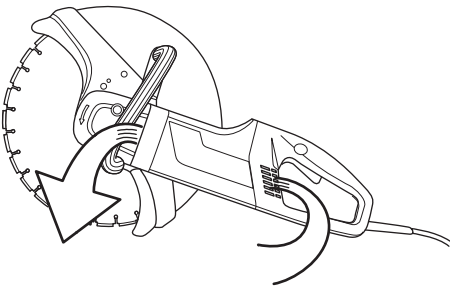

Pour que le refroidissement de la machine fonctionne correctement, les ouvertures de l'air de refroidissement doivent être propres et ne pas être bouchées. Nettoyer régulièrement la machine à l'air comprimé.

K3000



AVERTISSEMENT! La K3000 n'est pas équipée d'un disjoncteur de fuite à la terre. Ne lavez pas la machine avec de l'eau. Elle peut en effet s'infiltrer dans le système électrique ou le moteur et ainsi endommager la machine ou provoquer un court-circuit.

K3000 Wet



AVERTISSEMENT! Ne pas utiliser de nettoyeur haute pression pour rincer l'intérieur de la machine.

La machine peut résister à l'air humide et aux éclaboussures pendant les opérations de découpe. L'eau propre n'affecte pas le fonctionnement de la machine.

Lors de découpe de matériaux comme le béton ou la brique, qui peuvent contenir du sel, vous devez rincer la machine une fois le travail terminé. Le nettoyage réduit le risque de formation d'accrétions dans le moteur, qui pourraient causer un courant de fuite entre les composants électriques, qui à son tour pourrait entraîner une coupure involontaire du disjoncteur de fuite à la terre.

- Nettoyer la machine quotidiennement en la rinçant à l'eau propre une fois le travail terminé.
- Placer la machine, poignée arrière pointant vers le haut. Rincer les prises d'air de la poignée arrière à l'eau propre. L'eau s'échappera par les sorties d'air avant.
- Brancher la machine et faire tourner le moteur pendant environ 30 sec. pour accélérer son séchage.

Alimentation électrique



AVERTISSEMENT! N'utilisez jamais de câbles endommagés car ils peuvent entraîner des blessures graves, voire mortelles.

Contrôler que le câble et la rallonge sont entiers et en bon état. Ne pas utiliser la machine si le câble est endommagé, la confier à un atelier d'entretien agréé pour réparation.

Remplacement des balais de charbon

Contrôler les balais de charbon au moins 1 fois/mois. Si les balais de charbon sont usés, fissurés ou déformés, ils doivent être remplacés.

Tous les balais de charbons doivent être échangés en même temps.

- Retirer les deux volets d'inspection en desserrant les deux vis.

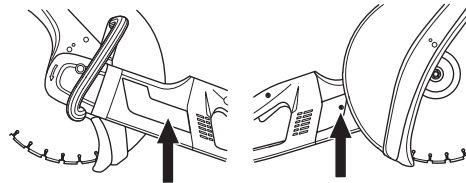

- Dévisser le câble qui maintient le balais de charbon, Soulever ensuite le ressort pour ensuite sortir le balais de charbon de son support.

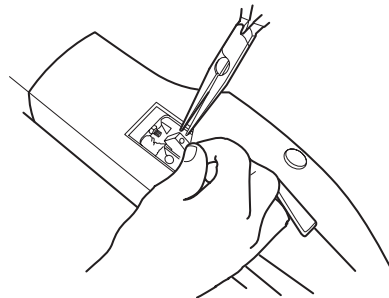

- Nettoyer les supports des balais avec un pinceau propre.
- Soufflez doucement pour éliminer la poussière.
- Monter les nouveaux balais de charbon et contrôler en même temps qu'ils glissent facilement dans leurs supports.
- Abaisser les ressorts et visser le câble.
- Une fois les nouveaux balais de charbon montés, faire tourner le moteur 40 minutes au ralenti.

Renvoi d'angle

La graisse dans le carter d'engrenage doit être échangée tous les 4 mois. Toujours utiliser une graisse pour engrenages de bonne qualité.

L'engrenage ne doit pas être entièrement rempli de lubrifiant. Le lubrifiant se dilate sous l'effet de la chaleur qui se dégage lors du fonctionnement de la machine. Si l'engrenage est entièrement rempli de lubrifiant, les joints d'étanchéité risquent d'être endommagés, entraînant des fuites de lubrifiant.

Le carter d'embrayage contient en tout 90 g de graisse.

Remplacement de la graisse

Pour échanger la graisse dans le carter d'embrayage, les pièces suivantes doivent être démontées:

- 1 Les rondelles d'accouplement qui fixent le disque découpeur

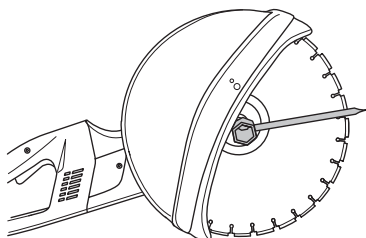

- 2 La bague d'étanchéité
- 3 Bride de support de la protection

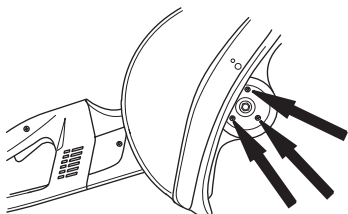

- 4 Protection du disque découpeur
- 5 Les quatre boulons qui maintiennent le bouclier. Soulever ensuite le bouclier avec l'unité de la roue de couronne hors du carter d'engrenage.

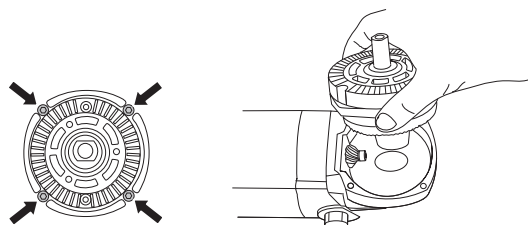

- 6 Essuyer la graisse et remplir avec de la graisse pour engrenages neuve de bonne qualité. Le carter d'embrayage contient en tout 90 g de graisse.

REMARQUE! Faire attention lors du démontage de ne pas abîmer les joints. Ils sont utilisés pour l'étanchéité et comme rondelles d'écartement pour le réglage de l'engrenage.

Contrôle de l'arbre d'entraînement et des rondelles d'accouplement

Vérifier si le filetage de l'arbre moteur n'est pas abîmé. Contrôler que les surfaces de contact du disque découpeur et des rondelles d'accouplement ne sont pas abîmées, que les rondelles sont propres, de bonnes dimensions et bien en place sur l'arbre d'entraînement.

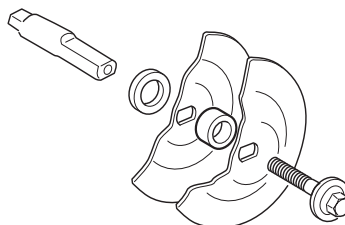

Ne pas utiliser des rondelles d'accouplement aux bords abîmés, cassés ou sales. Ne pas utiliser des rondelles d'accouplement de différentes dimensions.

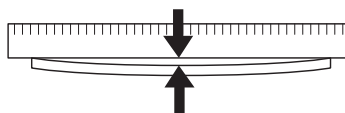

Vérification du raccordement d'eau avec limiteur de débit

Il convient de vérifier et de nettoyer régulièrement le filtre dans le raccordement et de le remplacer si nécessaire.

- 1 Dévisser le connecteur.
- 2 Extirper le filtre (A) à l'aide d'un tournevis ou d'un objet similaire.
- 3 Nettoyer ou remplacer le filtre.
- 4 Lors du remontage, il convient de veiller à ce que le limiteur de débit (B) soit correctement réglé, le côté concave tourné vers le raccord de l'embrayage.

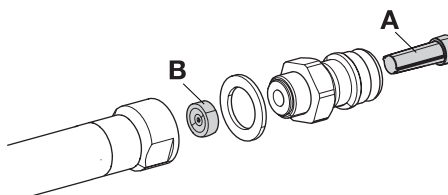

Entretien quotidien

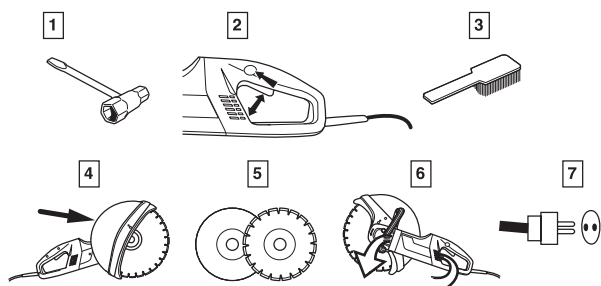

- 1 S'assurer que toutes les vis et tous les écrous sont bien serrés.
- 2 Contrôler que l'unité de l'interrupteur fonctionne en toute sécurité.
- 3 Nettoyer l'extérieur de la machine.
- 4 Contrôle de la protection du disque découpeur
- 5 Contrôle de l'état du disque découpeur.
- 6 Contrôler et nettoyer les ouvertures de l'air de refroidissement.
- 7 Contrôler que le câble et la rallonge sont entiers et en bon état.



CARACTÉRISTIQUES TECHNIQUES

Caractéristiques techniques	K3000	K3000 Wet
Moteur		
Classe de protection	I	I
Disjoncteur de fuite à la terre	Non	Oui
Tension nominale, V		
Europe	230	230
Great Britain	110	110
USA / Canada / Japan	100-120	100-120
Australie	230	230
Puissance nominale, W		
Europe	2700/12 A	2700/12 A
Great Britain	2200/20 A	2200/20 A
USA / Canada / Japan	15 A, 50-60 Hz	15 A, 50-60 Hz
Australie	2300/10 A	2300/10 A
Poids		
Machine sans lame et groupe de câbles, kg	7,6	8,2
Refroidissement par eau		
Refroidissement par eau de la lame	Non	Oui
Embout de raccordement	Type "Gardena"	Type "Gardena"
Pression max. de l'eau, bar	-	8

Équipement de découpe

Disque de découpage, mm/pouces	Max. vitesse périphérique, m/s
300/12	80
350/14	100

Vitesse max. lame, tr/min

4500

Dimensions de câble recommandées

Zone de câble	1,5 mm ²	2,5 mm ²
Tension d'entrée 100-120 V	20 m	40 m
Tension d'entrée 220-240 V	30 m	50 m



AVERTISSEMENT! Le découpe, particulièrement la découpe à SEC soulève la poussière générée par le matériau coupé qui contient souvent de la silice. La silice est composée de sable, de quarts d'argile, de granit et de nombreuses autres substances minérales et rocheuses. L'exposition à une quantité excessive d'une telle poussière peut causer:

Des maladies respiratoires (altérant les facultés respiratoires), y compris bronchites chroniques, silicose et fibrose pulmonaire dues à une exposition à la silice. Ces maladies peuvent être fatales;

Irritation cutanée et démangeaisons.

Des cancers selon NTP* et IARC* */National Toxicology Program, International Agency for Research on Cancer

Prendre des mesures préventives:

Éviter l'inhalation et le contact avec la peau de la poussière, des vapeurs et des fumées.

L'utilisateur et les personnes présentes sur le site doivent porter des protections respiratoires appropriées telles que des masques spécialement prévus pour filtrer les particules microscopiques. (Voir OSHA 29 CFR Partie 1910.1200)

Utiliser, si possible, la découpe avec eau pour réduire la production de poussière.

1152450-32



2009-05-06