

IDENTIFICATION DES SYMBOLES



AVERTISSEMENT: Cette scie à chaîne peut être dangereuse! L'utilisation négligente ou inappropriée de cet outil peut causer des blessures graves et même mortelles.



Avant d'utiliser cette scie à chaîne, lisez attentivement le Guide d'instructions et assurez-vous de bien comprendre celles-ci.



Portez toujours des protecteurs d'oreilles, des lunettes de sécurité et un casque.



Valeur de recul maximum mesurée sans frein de chaîne pour la combinaison guide-chaîne et chaîne sur l'étiquette.



Servez-vous toujours de vos deux mains lorsque vous utilisez la scie à chaîne.



AVERTISSEMENT! Évitez que l'extrémité du guide-chaîne n'entre en contact avec n'importe quel objet. Le guide-chaîne peut alors se déplacer soudainement vers le haut et vers l'arrière, ce qui pourrait causer de blessures graves.

Symboles pour démarrage

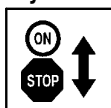

Déplacez l'interrupteur MARCHE-ARRÊT (ON/ STOP) à la position «ON».

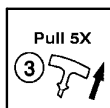

Pull 5X

Tirez rapidement le câble de démarreur 5 fois avec la main droite.

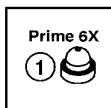

Prime 6X

Pressez lentement 6 fois la poire d'amorçage.

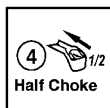

4
Half Choke

Tirez le levier d'étrangleur/ de ralenti rapide à la demi position d'ouverture (HALF).

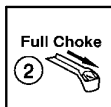

Full Choke

Tirez le levier d'étrangleur/ de ralenti rapide à la position d'ouverture maximum (FULL).



5
Pull to Start

Tirez rapidement le câble de démarreur avec la main droite jusqu'à ce que le moteur démarre.

CONSIGNES DE SÉCURITÉ

AVERTISSEMENT: Débranchez toujours le fil de la bougie d'allumage et le fil d'endroit où il ne peut pas entrer en contact avec la bougie d'allumage pour empêcher démarrage accidentel en installant, transport, s'ajustant ou d'effectuer des réparations, sauf pour les réglages du carburateur.

Étant donné qu'une scie à chaîne coupe le bois à grande vitesse, des précautions spéciales doivent être observées pour réduire les risques d'accidents. L'utilisation négligente ou inappropriée de cet outil peut causer des blessures graves et même mortelles.

PLANIFIEZ LE TRAVAIL

- Lisez attentivement le Guide d'instructions, assurez-vous d'avoir bien compris et respectent les consignes de sécurité, les

précautions, et l'instructions de fonctionnement et suivez-les attentivement avant d'utiliser l'appareil.

- Assurez-vous que cette scie à chaîne n'est utilisée que par des adultes qui comprennent et respectent les consignes de sécurité, les précautions et le mode d'emploi indiqués dans ce Guide.
- Portez de l'équipement de protection. Portez de l'équipement de sécurité. Employez toujours des chaussures de sécurité avec des bouts en acier et des semelles non-glissantes; des habits ajustés; des jambières de sécurité; des gants à haute résistance non-glissants; de la protection aux yeux telle que des lunettes protectrices aérées non embuantes ou masque protecteur; un casque de sécurité approuvé; et de la protection à l'audition (des boules ou des cache-oreilles). Les

utilisateurs devront se faire examiner l'audition régulièrement, puisque le bruit des tronçonneuses peut nuire à l'audition. Fixez les cheveux au-dessus des épaules.

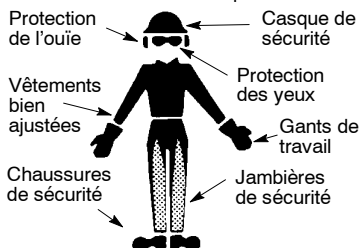

- Lorsque vous utilisez la scie, éloignez toutes les parties de votre corps de la chaîne.
- Lorsque vous mettez la scie en marche ou que vous utilisez celle-ci, gardez les enfants, les curieux et les animaux domestiques à une distance d'au moins 10 mètres (30 pieds) des lieux de travail.
- Ne manipulez pas ou n'utilisez pas la scie à chaîne si vous êtes fatigué, malade ou contrarié, ou si vous avez pris de l'alcool, des drogues ou des médicaments. Vous devez être en bonne condition physique et être alerte mentalement. Si vous souffrez d'un problème qui peut être aggravé par un effort continu, demandez à votre médecin si vous pouvez utiliser une scie à chaîne.
- Planifiez soigneusement à l'avance votre travail de coupe. Ne commencez pas à couper avant d'avoir dégagé les lieux de travail, d'avoir les pieds bien au sol et, spécialement si vous abattez un arbre, d'avoir un endroit où vous pourrez retraiter en toute sécurité.

UTILISEZ LA SCIE DE FAÇON SÉCURITAIRE

- Ne tenez jamais la scie à chaîne d'une seule main. Vous risquez alors de subir de graves blessures et il en va de même pour les personnes se tenant à proximité. Une scie à chaîne est un outil conçu pour être utilisé à deux mains.
- N'utilisez la scie à chaîne qu'à l'extérieur, dans un endroit bien ventilé.
- N'utilisez pas la scie à chaîne à partir d'une échelle ou si vous êtes grimpé sur un arbre.
- Lorsque vous mettez la scie en marche assurez-vous que la chaîne ne touche à rien. Ne tentez jamais de mettre la scie en marche lorsque le guide-chaîne est dans une coupe.
- N'appliquez aucune pression sur la scie, spécialement à la fin de la coupe. Vous pourriez alors perdre la maîtrise de la scie à chaîne une fois la coupe terminée.
- Arrêtez la scie avant de la déposer au sol.
- N'utilisez pas une scie à chaîne endommagée, mal réglée, partiellement assemblée ou non assemblée de façon sécuritaire. Remplacez toujours immédiatement le guide-chaîne, la chaîne, le protège-main, le frein de chaîne ou toute autre pièce

si vous constatez que l'une de ces pièces est endommagée, brisée ou a été enlevée.

- Ne transportez la scie que si le moteur est arrêté. Durant son transport, gardez toujours le silencieux à une certaine distance de votre corps, le guide-chaîne et la chaîne vers l'arrière. De préférence, insérez le guide-chaîne dans un fourreau.

MAINTENEZ TOUJOURS VOTRE SCIE EN BON ÉTAT

- Confiez toujours l'entretien de votre scie à chaîne à un Service d'entretien qualifié, à l'exception des articles listés dans la section entretien de ce Guide. Par exemple, au cas d'être employés des outils incorrectes pour enlever ou serrer le volant lors de faire un service à l'embrayage, cela peut entraîner des dommages structurels au volant, qui pourrait donc éclater.
- Assurez-vous que la chaîne cesse de tourner lorsque vous relâchez la gâchette d'accélérateur. Pour corriger le problème, consultez la section RÉGLAGE DU CARBURATEUR.
- Ne modifiez jamais votre scie à chaîne.
- Gardez les poignées sèches, propres et exemptes d'huile ou de mélange carburant.
- Gardez les couvercles et les ferrures bien serrés.
- N'utilisez que des pièces ou accessoires Poulan, comme on vous le recommande.

MANIPULEZ LE CARBURANT AVEC PRÉCAUTION

- Ne fumez pas pendant que vous manipulez le carburant ou que vous utilisez la scie à chaîne.
- Éliminez toutes les sources d'étincelles ou de flamme dans les endroits servant à la préparation du mélange carburant ou au remplissage du réservoir. Il ne devrait y compris y fumée, les flammes ouvert, ou travail qui pourrait causer des étincelles. Permettez au moteur de se refroidir avant de rajouter le carburant au réservoir.
- Veillez à toujours disposer des outils nécessaires à l'extinction d'un feu.
- Mélangez et versez le carburant à l'extérieur, et utilisez un contenant identifié et approuvé pour stockage de différents types de carburants. Essuyez toujours le carburant renversé avant de mettre la scie en marche.
- Éloignez-vous d'au moins 3 mètres (10 pieds) du lieu de remplissage avant de mettre la scie en marche.
- Pour effectuer le remplissage de carburant, arrêtez d'abord le moteur et laissez refroidir la scie à chaîne sur un matériau incombustible, non pas sur des feuilles sèches, de la paille, du papier, etc. Puis, enlevez lentement le bouchon du réservoir de carburant et remplissez le réservoir.
- Rangez la scie à chaîne et le contenant de carburant dans un endroit frais, sec et bien ventilé, où les vapeurs d'essence ne peuvent atteindre les étincelles ou les flammes produites par un chauffe-eau, un moteur électrique, un interrupteur, une fournaise, etc.

PROTECTION ANTIRECUL

AVERTISSEMENT: Évitez les reculs qui peuvent causer des blessures graves. Le **recul** est un mouvement brusque du guide-chaîne vers l'arrière, vers le haut ou vers l'avant qui se produit lorsque la chaîne se bloque, particulièrement si on coupe avec l'extrémité du guide-chaîne, si la chaîne entre en contact avec un objet tel qu'un tronc d'arbre ou une branche ou lorsque la pièce de bois se referme et pince la chaîne dans la coupe. Le fait d'entrer en contact avec un corps étranger dans la pièce de bois peut également entraîner une perte de maîtrise de la scie à chaîne.

- Le **recul de rotation** se produit lorsque la chaîne en mouvement entre en contact avec un objet à la hauteur de l'extrémité supérieure du guide-chaîne. Ce contact peut amener la chaîne à s'enfoncer dans l'objet, ce qui arrête la chaîne pendant un instant. Une réaction inverse instantanée se produit alors, projetant le guide-chaîne vers le haut et vers l'arrière, en direction de l'utilisateur.
- Le **recul de pincement** se produit lorsque la pièce de bois se referme et pince la chaîne en mouvement dans la coupe, le long de la partie supérieure du guide-chaîne, ce qui arrête instantanément la chaîne. Cet arrêt soudain de la chaîne entraîne un renversement de la force de la chaîne servant à couper le bois et amène la scie à se déplacer dans le sens contraire de la rotation de la chaîne. La scie est alors projetée directement vers l'utilisateur.
- Le **recul de traction** se produit lorsque la chaîne en mouvement entre en contact avec un corps étranger dans la pièce de bois, dans la coupe le long de la partie inférieure du guide-chaîne, ce qui arrête instantanément la chaîne. Cet arrêt soudain tire la scie vers l'avant et l'éloigne de l'utilisateur, ce qui peut facilement faire perdre la maîtrise de la scie à ce dernier.

Évitez le recul de pincement :

- Faites très attention aux situations ou aux obstructions qui pourraient amener le matériau à pincer le haut du guide-chaîne ou à arrêter le déplacement de celle-ci.
- Ne coupez qu'un seul billot à la fois.
- Pendant le tronçonnage, n'arquez pas la scie latéralement lorsque vous enlevez le guide-chaîne d'un trait de scie par en dessous.

Évitez le recul de traction :

- Ne commencez à couper qu'au moment où la scie fonctionne à pleine vitesse et que le carter de la scie est appuyé contre la pièce de bois.
- Utilisez des coins en plastique ou en bois. N'utilisez jamais de pièces métalliques pour maintenir la coupe ouverte.

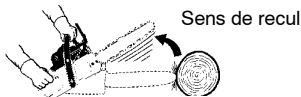

RÉDUISEZ LES RISQUES DE RECUL

- Attendez-vous toujours à la possibilité de recul. En comprenant bien ce qui se passe, vous pouvez réduire l'élément de surprise qui contribue aux accidents.
- Ne laissez jamais la chaîne en mouvement entrer en contact avec un objet à l'extrémité du guide-chaîne.
- Assurez-vous que les lieux de travail sont toujours exempts d'obstructions tels que des arbres, branches, roches, clôtures, souches, etc. Éliminez ou évitez toute obstruction qui pourrait entrer en contact avec la chaîne pendant la coupe.
- Lorsque vous coupez une branche, ne laissez pas le guide-chaîne entrer en contact avec une autre branche ou un autre objet situé à proximité.
- Gardez la chaîne bien affûtée et correctement tendue. Une chaîne lâche ou émoussée accroît les risques de recul. Suivez les instructions du fabricant sur l'entretien et l'affûtage de la chaîne. Vérifiez régulièrement la tension de la chaîne, mais jamais pendant que la scie est en marche. Assurez-vous que les écrous du frein de chaîne sont serrés à fond.
- Ne commencez à couper qu'au moment où la scie fonctionne à pleine vitesse et continuez ainsi. Les risques de recul sont plus grands lorsque la chaîne se déplace plus lentement.
- Ne coupez qu'un rondin au même temps.
- Faites très attention lorsque vous voulez terminer une coupe déjà entreprise.
- Ne tentez pas d'exécuter des coupes en commençant avec le bout du guide-chaîne (coupes en plongée).
- Faites attention aux billots qui se déplacent ou à d'autres forces qui pourraient faire fermer une coupe et pincer la chaîne ou tomber sur celle-ci.
- Utilisez le guide-chaîne à recul réduit et la chaîne à faible recul spécifiés.

GARDEZ LA MAÎTRISE DE LA SCIE

Tenez-vous à la gauche de la scie.

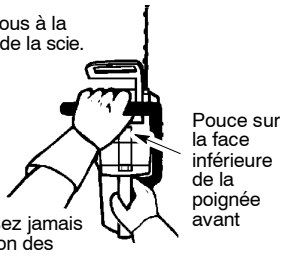

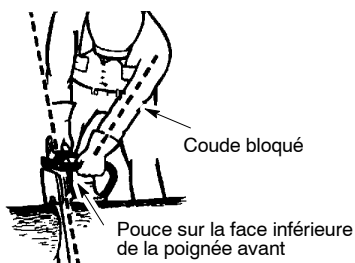

- Pour vous aider à garder la maîtrise de la scie en tout temps, il est préférable de tenir fermement celle-ci à deux mains. Ne lâchez jamais la scie. Que vous soyez gaucher ou droitier, saisissez la poignée arrière de la main droite. Placez les doigts de votre main gauche de façon qu'ils encerclent la poignée avant, le pouce sur la face inférieure de la poignée. Gardez le bras gauche bien droit et le coude bloqué.
- Lorsque vous exécutez des découpes, placez votre main gauche sur la poignée avant, en ligne droite avec votre main droite sur la poignée arrière. Tenez-vous légèrement du côté gauche de la scie à chaîne pour empêcher votre corps d'être en ligne droite avec la chaîne.
- Assurez-vous que le poids de votre corps est uniformément réparti sur vos deux pieds.
- Tenez-vous légèrement à gauche de la scie à chaîne afin d'éviter que le corps soit en ligne droite avec la chaîne.
- Ne travaillez jamais du bout des bras. Vous pourriez être tiré vers l'avant ou déséquilibré, ce qui pourrait vous faire perdre la maîtrise de l'outil.
- Ne coupez rien à une hauteur dépassant les épaules. Il est difficile de garder la maîtrise de la scie à chaîne à une hauteur supérieure aux épaules.

CARACTÉRISTIQUES DE SÉCURITÉ ANTIRECUL

AVERTISSEMENT:

Les caractéristiques mentionnées ci-dessous sont incluses sur votre scie à chaîne pour vous aider à réduire les risques de recul. Cependant, de telles caractéristiques n'éliminent pas complètement ce danger. Ne vous fiez pas uniquement aux dispositifs de sécurité. Respectez toutes les consignes de sécurité pour éviter les reculs et autres forces pouvant causer des blessures graves.

- Guide-chaîne à recul réduit : Conçu avec un bout à petit rayon, ce qui réduit la grandeur de la zone de danger du recul. Des essais ont démontré que ce type de guide-chaîne réduisait de beaucoup le nombre et la gravité des reculs aux tests faits en conformité avec la norme ANSI B175.1.

Guide-chaîne symétrique au recul réduit

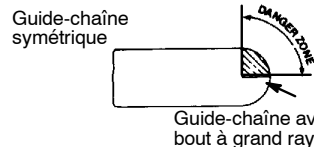

- Chaîne à faible recul : Des essais effectués sur un échantillon représentatif de scies à chaîne d'une cylindrée inférieure à 3,8 po3 ont démontré que cette chaîne satisfaisait aux normes de rendement exigées pour le recul spécifiés dans la norme ANSI B175.1.

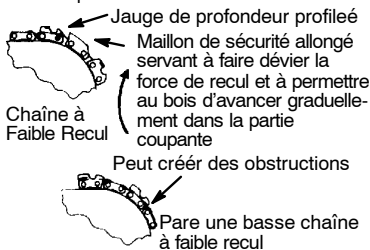

- Protège-main avant : Sert à éviter que la main gauche n'entre en contact avec la chaîne si votre main glisse à l'extérieur de la poignée avant.
- Position des poignées avant et arrière : Les deux poignées sont placées à une certaine distance l'une de l'autre et sont en ligne droite l'une par rapport à l'autre. La distance entre les poignées et l'alignement des mains permet ainsi à l'utilisateur d'avoir un meilleur équilibre et une plus grande résistance pour maîtriser la projection de la scie vers lui si un recul se produit.

FREIN DE CHAÎNE ET ANGLE DE RECUL CALCULÉ

- Frein de chaîne : Conçu pour arrêter la chaîne en cas de recul.

AVERTISSEMENT:

NOUS N'AFFIRMONS PAS ET VOUS NE DEVEZ PAS PRÉSUMER QUE LE FREIN DE CHAÎNE VOUS PROTÈGERA SI UN RECUL SE PRODUIT. Le recul est un mouvement ultrarapide qui projette le guide-chaîne et la chaîne en rotation vers l'arrière et vers le haut en direction de l'utilisateur. Le recul peut être causé par un contact entre le bout du guide-chaîne (dans la zone de danger) et un objet dur quelconque. Le recul peut également être causé par le pincement de la chaîne le long de la partie supérieure du guide-chaîne, ce qui peut pousser le guide-chaîne

rapidement vers l'arrière en direction de l'utilisateur. L'une ou l'autre de ces situations peut vous faire perdre la maîtrise de la scie, ce qui pourrait vous causer des blessures graves et même mortelles. **NE VOUS FIEZ PAS AUX DISPOSITIFS DE SÉCURITÉ INTÉGRÉS À LA SCIE. POUR ÉVITER LES RECULS, VOUS DEVEZ UTILISER CETTE SCIE CORRECTEMENT ET AVEC SOIN.** Les guides-chaînes à recul réduit et les chaînes à faible recul réduisent le risque d'un recul et l'amplitude de celui-ci. Nous vous conseillons fortement d'utiliser ce type de pièces. La scie est équipée à l'origine de ces pièces à faible recul. Les réparations de frein de scie à chaîne doivent être effectuées par un distributeur autorisé de service. Apportez votre scie au magasin où vous l'avez achetée ou au distributeur autorisé de service le plus proche.

- Dans certains cas, le contact entre le bout du guide-chaîne et un objet peut causer une REACTION inverse ultrarapide, projetant le guide-chaîne vers le haut, en direction de l'utilisateur.
- Le pincement de la chaîne le long de la partie supérieure du guide-chaîne peut amener celui-ci à être repoussé rapidement vers l'utilisateur.
- Chacune de ces réactions peut vous faire perdre la maîtrise de la scie, ce qui pourrait vous causer de graves blessures. Ne vous fiez pas uniquement aux dispositifs de sécurité intégrés à la scie à chaîne.



AVERTISSEMENT: L'angle de recul calculé (A.R.C.) listé sur votre scie et sur le tableau A.R.C. ci-dessous représente l'angle de recul établi pour les combinaisons guide-chaîne et chaîne lorsqu'elles sont testées conformément aux normes de la CSA (Canadian Standard Association). Lorsque vous achetez un guide-chaîne et une chaîne de remplacement, essayez de choisir des pièces dont les valeurs A.R.C. sont parmi les plus faibles. Les valeurs A.R.C. les plus faibles représentent des angles plus sécuritaires pour l'utilisateur tandis que les valeurs A.R.C. les plus élevées indiquent un angle plus prononcé et une énergie de recul plus importante. L'angle calculé représenté indique l'énergie totale et l'angle associé sans actionnement du frein de chaîne durant le recul. Dans tous les cas, des valeurs A.R.C. plus faibles représentent un environnement de travail plus sécuritaire pour l'utilisateur.

Les combinaisons guide-chaîne et chaîne suivantes sont conformes aux normes de recul Z62.1 et Z62.3 de la CSA lorsqu'elles sont utilisées sur des scies listées dans ce Guide. L'utilisation de combinaisons de guide-chaîne et chaîne autres que celles listées n'est pas recommandée et peut ne pas être conforme aux normes requises par la CSA.

Tableau d'angle de recul calcul (A.R.C.)

MODÈLE	GUIDE-CHAÎNE		CHAÎNE (N° DE PIÈCE)	A.R.C. sans frein de chaîne
	P/N°	Longueur		
P3314 / P3314WS P3314WSA	952044368	36 cm	952051209	33 po
P3416 / P3516PR	952044370	41 cm	952051211	33 po
P4018WM / P4018WT P3818AV / P4018AV P4018AV BH	952044418	46 cm	952051338	33 po

REMARQUE: Si cette scie à chaîne doit être utilisée pour l'abattement d'arbres, un frein de chaîne est exigé et ne sera pas retiré ou ne sera pas autrement invalidé pour être conforme aux règles OSHA fédérales pour l'abattement d'arbres.

AVERTISSEMENT: Les émissions du moteur de cet outil contiennent des produits chimiques qui, d'après l'État de Californie, peuvent causer le cancer, des malformations congénitales ou autre danger pour la reproduction.

CONSIGNE DE SÉCURITÉ : L'exposition continue aux vibrations provenant de l'utilisation prolongée d'un outil à main équipé d'un moteur à essence peut endommager les vaisseaux sanguins ou les nerfs des doigts, des mains et des articulations d'une personne sujette à des problèmes circulatoires ou à une enflure anormale. Il a été prouvé que l'utilisation prolongée de l'outil par temps froid endommage les vaisseaux sanguins de personnes habituellement en bonne santé. Si vous ressentez des

symptômes tels que qu'une perte de sensation, de la douleur, une perte de force, un changement dans la couleur ou la texture de la peau ou une perte de sensation dans les doigts, les mains ou les articulations, cessez d'utiliser cet outil et consultez un médecin. Un système antivibrations ne garantit pas l'élimination de ces problèmes. Les utilisateurs qui manipulent des outils à moteur de façon continue et régulière doivent surveiller de près leur condition physique et l'état de leur outil.

CONSIGNE SPÉCIAL: Votre scie à chaîne est équipée d'un silencieux à limiteur de température et d'un pare-étincelles qui sont conformes aux normes exigées par les codes 4442 et 4443 de la Californie. Dans toutes les forêts des États-Unis ainsi que dans les états de Californie, d'Idaho, du Maine, du Minnesota, du New Jersey, d'Oregon et de Washington, la loi exige que beaucoup de moteurs à combustion interne soient équipés d'un pare-étincelles. Si vous utilisez une scie à chaîne dans un état où de telles règles sont en vigueur, vous êtes légalement responsable de maintenir ces

pièces de sécurité en bon état. Ne pas le faire constitue une violation de la loi en vigueur. Consultez le Tableau des Responsabilités du Client dans la section ENTRETIEN de ce Guide. Tout défaut de respecter tous les avertissements et consignes de sécurité peut entraîner des blessures graves. Dans des situations qui ne sont pas couvertes dans ce Guide, soyez prudent(e) et faites preuve de bon sens. Si vous avez besoin d'aide, mettez-vous en rapport avec le distributeur autorisé de service ou appelez au numéro 1-800-554-6723.

NORMES: Cet appareil est homologué par Underwriter's Laboratories, Inc., comme se conformant à la:

ANSI B175.1-2000 Norme Nationale Américaine pour les outils moteurs - scie à chaîne à essence - Réglementation sur la Sécurité (ANSI B175.1-2000).

CSA Z62.1-03 "La Sécurité et Santé de l'utilisateur de la Scie à Chaîne"

CSA Z62.3-96 "La Sécurité de Santé de l'utilisateur en ce qui Concerne le Recul de la Scie à Chaîne"

ASSEMBLAGE

Portez toujours des gants de sécurité (non fournis) pendant l'assemblage.

INSTALLATION DU GUIDE-CHAÎNE ET LA CHAÎNE (Si elles n'ont pas été déjà installées)

AVERTISSEMENT: Vérifiez chaque pas de l'assemblage si vous avez reçu l'appareil déjà assemblé. Portez des gants protecteurs lorsque vous manipulez la chaîne. La chaîne est coupante et peut couper même lorsqu'elle n'est pas en mouvement.

1. Desserrez et enlevez les écrous de la guide-chaîne et enlevez la couvercle de l'embrayage de la scie à chaîne.
2. Enlevez le séparateur d'emballage en plastique et recyclez-le.

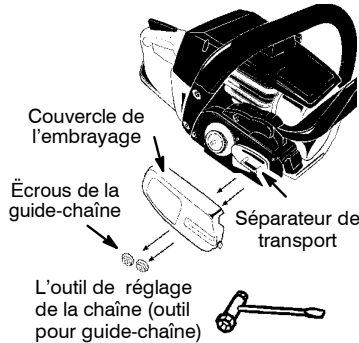

3. On utilise une goupille de réglage et une vis pour régler la tension de la chaîne. Il est très important que la goupille située sur la vis de réglage s'aligne dans l'orifice inférieur du guide-chaîne. Le serrage de la vis déplace la goupille de réglage vers le haut ou le bas. Trouvez ce réglage avant d'installer le guide-chaîne dans la scie à chaîne tel qu'illustré.

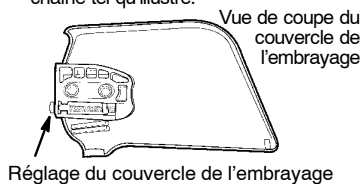

4. Tournez à la main la vis de réglage vers la gauche jusqu'à ce que la goupille de réglage touche la butée. Cela permettra pour la goupille d'être près de la bonne position.
5. Glissez le guide-chaîne sur les boulons de guide-chaîne jusqu'à ce qu'il arrête contre le pignon du tambour d'embrayage.

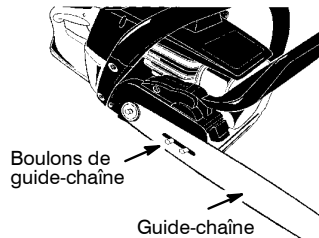

6. Retirez soigneusement la nouvelle chaîne de son emballage. Tenez la chaîne par les maillons-guides tel qu'illustré.

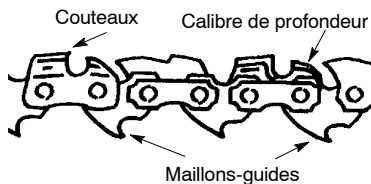
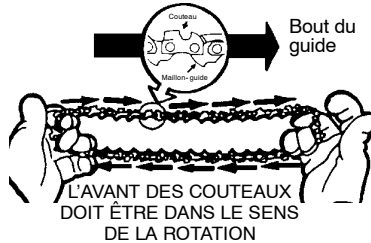

7. Placez la chaîne par-dessus et derrière l'embrayage et fixez les maillons-guides dans le pignon du tambour d'embrayage.
8. Placez le bas des maillons-guides entre les dents du pignon à l'intérieur du nez du guide-chaîne.
9. Fixez les maillons-guides de la chaîne dans la rainure du guide-chaîne.

10. Poussez le guide-chaîne vers l'avant jusqu'à ce que la chaîne soit solidement fixée dans la rainure du guide-chaîne. Assurez-vous que tous les maillons-guides sont dans la rainure du guide-chaîne.
11. Installez maintenant la couvercle de l'embrayage en vous assurant que la goupille de réglage est alignée dans l'orifice inférieur du guide-chaîne. Souvenez-vous que cette goupille fait déplacer vers le haut et vers le bas le guide-chaîne quand vous tournez le vis.

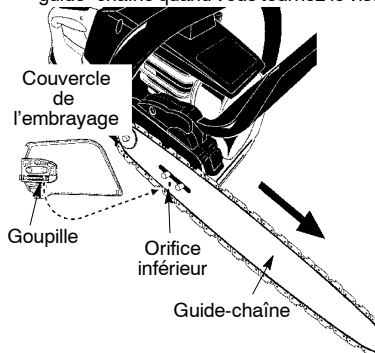

12. Réinstallez les écrous de la guide-chaîne et serrez-les à la main. Ne les serrez pas plus pour le moment. Après avoir tendu la chaîne, il faudra ajuster les écrous de la guide-chaîne.

TENSION DE LA CHAÎNE

(y compris les appareils avec la chaîne déjà installée)

⚠ AVERTISSEMENT: Portez toujours des gants de sécurité lorsque vous manipulez la chaîne. Celle-ci est très tranchante et peut vous couper même lorsqu'elle est immobile.

REMARQUE: Tandis que vous réglez la tension de la chaîne, assurez-vous que les écrous de la guide-chaîne ont été ajustés seulement à la main. Si l'on tente régler la tension de la chaîne avec les écrous bien ajustés, on pourra endommager la scie à chaîne.

Vérification de la tension:

Utilisez l'extrémité tournevis de l'outil de réglage de la chaîne (outil pour guide-chaîne) pour déplacer la chaîne autour du guide-chaîne. Si la chaîne ne tourne pas, c'est qu'elle est trop serrée. Si la chaîne est trop lâche, elle pendra au-dessous du guide-chaîne.

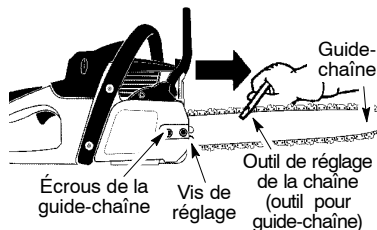

Réglage de la tension:

La tension de la chaîne est très importante. La chaîne a tendance à s'étirer à l'usage, surtout les premières fois que vous utilisez la scie. Vérifiez toujours la tension de la chaîne avant de mettre la scie en marche.

1. Desserrez les écrous de la guide-chaîne jusqu'à ce que vous puissiez les serrer sur le couvercle de l'embrayage à l'aide des doigts.
2. Tournez la vis de réglage vers la droite jusqu'à ce que la chaîne touche fermement au bas du rail du guide-chaîne.

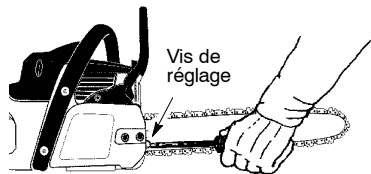

3. À l'aide de l'outil pour guide-chaîne, enroulez la chaîne autour du guide-chaîne pour vous assurer que tous les maillons sont dans la rainure du guide-chaîne.
4. Soulevez l'extrémité du guide-chaîne pour vérifier si la chaîne est trop lâche. Relâchez l'extrémité du guide-chaîne, puis tournez la vis de réglage d'un quart ($\frac{1}{4}$) de tour vers la droite. Répétez l'opération jusqu'à ce que la chaîne soit suffisamment tendue.

Vis de réglage - $\frac{1}{4}$ de tour



5. Tout en soulevant l'extrémité du guide-chaîne, serrez à fond les écrous de la guide-chaîne à l'aide de l'outil pour guide-chaîne.

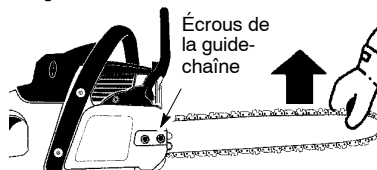

6. Utilisez l'extrémité tournevis de l'outil pour guide-chaîne pour déplacer la chaîne autour du guide-chaîne.
7. Si la chaîne ne tourne pas, c'est qu'elle est trop serrée. Desserrez légèrement les écrous de la guide-chaîne et desserrez la

chaîne en tournant la vis de réglage vers la gauche. Resserrez les écrous de la guide-chaîne.

8. Si la chaîne est trop lâche, elle pendra au-dessous du guide-chaîne. N'UTILISEZ PAS la scie si la chaîne est trop lâche.

REMARQUE: La chaîne est bien tendue si elle ne pend pas au-dessous du guide-chaîne à cause de son poids (la scie étant appuyée en position verticale), mais continue de tourner librement autour du guide-chaîne.

AVERTISSEMENT: Si vous utilisez la scie sans avoir serré la chaîne (chaîne lâche), celle-ci peut sauter à l'extérieur du guide-chaîne, causer de graves blessures et/ou endommager la chaîne, en la rendant inutilisable. Si la chaîne saute à l'extérieur du guide-chaîne, inspectez chacun des maillons pour vérifier qu'ils ne sont pas endommagés. Une chaîne endommagée doit être réparée ou remplacée.

FONCTIONNEMENT

FAMILIARISEZ-VOUS AVEC VOTRE SCIE À CHAÎNE

AVANT D'UTILISER LA SCIE À CHAÎNE, LISEZ CE GUIDE D'INSTRUCTIONS AINSI QUE LES REGLES DE SÉCURITÉ À OBSERVER. Pour vous familiariser avec l'emplacement des commandes et des réglages, comparez les pièces indiquées dans les illustrations à celles de l'outil lui-même. Conservez ce Guide à des fins de consultation.

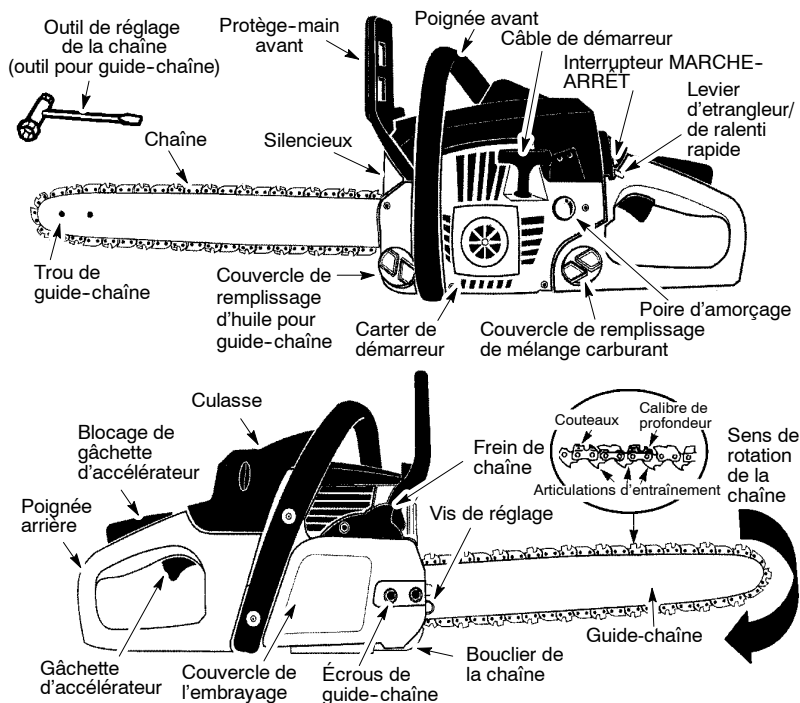

INTERRUPTEUR MARCHÉ-ARRÊT

Sert à mettre le moteur en marche ou à l'arrêter.

GÂCHETTE D'ACCÉLÉRATEUR

Sert à régler la vitesse du moteur.

BLOCAJE DE GÂCHETTE D'ACCÉLÉRATEUR

Doit être enfoncé avant que vous ne puissiez appuyer sur la gâchette d'accélérateur. Cette caractéristique permet d'éviter les mises en marche accidentelles.

LEVIER D'ÉTRANGLEUR/DE RALENTI RAPIDE

Dans le cas d'un démarrage à froid ou après le remplissage du réservoir de carburant, il suffit de tirer complètement vers l'extérieur le LEVIER D'ÉTRANGLEUR/DE RALENTI RAPIDE. L'étrangleur fournit du carburant supplémentaire au moteur durant le démarrage à froid.

POIRE D'AMORÇAGE

Elle fait circuler le carburant pour l'amener au carburateur et accélérer le démarrage.

FREIN DE CHAÎNE

Le FREIN DE CHAÎNE est un dispositif conçu pour arrêter la chaîne en cas de recul. Si un recul se produit, le frein de chaîne est automatiquement actionné. Le frein de chaîne est actionné manuellement si le protège-main avant est poussé vers l'avant. Pour dégager le frein de chaîne, tirez le protège-main avant vers l'arrière, le plus loin possible en direction de la poignée avant.

AVANT DE METTRE LE MOTEUR EN MARCHÉ

AVERTISSEMENT: Le silencieux est très chaud pendant et après l'utilisation de la scie à chaîne. Ne touchez pas au silencieux et assurez-vous que celui-ci n'entre pas en contact avec un matériau combustible tel que du gazon séché ou de l'essence.

AVERTISSEMENT: Avant de commencer, assurez-vous de lire attentivement l'information sur la manipulation du carburant qui est mentionnée dans la section Consignes de sécurité de ce Guide. Si vous ne comprenez pas l'information donnée, n'essayez pas de remplir le réservoir de votre outil. Demandez l'aide de quelqu'un qui comprend bien l'information ou appelez notre ligne d'aide aux consommateurs au 1-800-554-6723.

REMPLISSAGE DU RÉSERVOIR DE CARBURANT

AVERTISSEMENT: Enlevez doucement le couvercle du réservoir de carburant au moment du remplissage.

RENSEIGNEMENTS UTILES



Pour obtenir le bon mélange d'huile et d'essence, versez 3,2 onces d'huile synthétique à deux temps dans un gallon d'essence fraîche.

Ce moteur est certifié pour fonctionner avec de l'essence sans plomb. Avant de remplir le réservoir de carburant, assurez-vous de mélanger l'essence avec une huile synthétique pour moteur 2 temps refroidi à l'air, de bonne qualité. Nous recommandons l'utilisation de l'huile synthétique Poulan/WEED EATER. Mélangez l'essence et l'huile dans une proportion de 40:1. Pour ce faire, mélangez 95 ml d'huile à 4 litres d'essence sans plomb. Un contenant de 95 ml d'huile Poulan/WEED EATER est inclus avec cette scie à chaîne. Versez entièrement le contenu de la bouteille dans 4 litres d'essence pour obtenir le mélange de carburant approprié. N'UTILISEZ PAS d'huile pour automobile ou pour bateau. Ces huiles endommageront le moteur. Lorsque vous mélangez le carburant, suivez les

TENSION DE LA CHAÎNE

Il est normal qu'une chaîne neuve s'étire durant les 15 premières minutes de fonctionnement. Vous devez vérifier la tension de la chaîne avant chaque utilisation de la scie. Consultez le paragraphe TENSION DE LA CHAÎNE dans la section ASSEMBLAGE.

AVERTISSEMENT: Si vous utilisez la scie sans avoir serré la chaîne, (chaîne lâche), celle-ci peut sauter à l'extérieur du guide-chaîne, causer de graves blessures et/ou endommager la chaîne, en la rendant inutilisable.

instructions imprimées sur le contenant. Une fois l'huile ajoutée à l'essence, agitez le contenant quelques secondes pour vous assurer que le carburant est correctement mélangé. Avant de remplir le réservoir de carburant, lisez et suivez toujours les consignes de sécurité relatives à la manipulation de carburant.

ATTENTION : Ne jamais utiliser d'essence pure dans cet outil. Ceci causerait des dommages irréparables et entraînerait l'annulation de la garantie limitée.

TYPES DE CARBURANTS REQUIS

Ce moteur a besoin d'une essence pure à 87 octanes [R+M]/2 au minimum.

IMPORTANT

Il a été prouvé que les carburants contenant de l'alcool (ou utilisant de l'éthanol ou du méthanol) peut causer de graves problèmes de fonctionnement et de durabilité du moteur.

AVERTISSEMENT: Les carburants alternatifs, tels que l'E-15 (15% d'alcool), E-20 (20% d'alcool) et E-85 (85% d'alcool) ne sont PAS considérés comme des carburants, et leur utilisation n'est PAS approuvée avec les moteurs à essence à 2 temps. L'utilisation de carburants alternatifs entraînera de graves problèmes, tels que : mauvais engagements de l'embrayage, surchauffes, blocages par vapeur, pertes de puissance, défaillances de lubrification, dégradation des tuyaux de carburant, des joints statiques et des composants internes du carburateur, etc. Les carburants alternatifs ont de plus tendance à aggraver l'absorption d'humidité dans le mélange carburant/huile, ce qui entraîne une séparation de ces deux composants.

HUILE DE GRAISSAGE DE GUIDE-CHAÎNE ET DE CHAÎNE

Le guide-chaîne et la chaîne ont besoin de lubrification continue. Le huileur-graisseur de chaîne assure une lubrification continue de la chaîne et du guide-chaîne quand le réservoir d'huile est maintenu rempli. Le manque d'huile peut causer une détérioration rapide de la chaîne et du guide-chaîne. Une trop petite quantité d'huile causera une surchauffe de la chaîne (de la fumée sortira de celle-ci) et une décoloration du guide-chaîne. Quand la température est sous zéro, l'huile devient plus épaisse, donc il faudra la diluer

avec un peu (5 à 10%) de gazole N° 1 ou pétrole. L'huile de guide-chaîne et chaîne doit couvrir librement. L'huile Poulan de guide-chaîne et chaîne est formulée pour protéger votre scie à chaîne contre les dégâts excessifs causés par la chaleur et la friction et telle résiste la perte d'épaisseur à hautes températures. Si l'huile Poulan de guide-chaîne et chaîne n'est pas disponible, utilisez une bonne huile de la catégorie SAE 30.

- N'employez jamais d'huile usée.
- Arrêtez le moteur avant d'enlever les couvercles.

FREIN DE CHAÎNE

Pour vous assurer que le frein de chaîne est délogé, tirez le protège-main avant vers l'arrière, le plus loin possible en direction de la poignée avant. Avant de commencer à utiliser la scie, assurez-vous toujours que le frein de chaîne est délogé.

AVERTISSEMENT: La chaîne ne doit pas bouger lorsque le moteur fonctionne au ralenti. Si la chaîne se déplace lorsque le moteur tourne au ralenti, consultez la section RÉGLAGE DU CARBURATEUR à l'intérieur de ce Guide. Évitez tout contact avec le silencieux. Un silencieux chaud peut causer de graves blessures.

Pour arrêter le moteur, déplacez l'interrupteur MARCHE-ARRÊT (ON/STOP) à la position STOP.

Pour mettre le moteur en marche, maintenez fermement la scie au sol, comme illustré. Assurez-vous que la chaîne tourne librement sans toucher à rien.

Utilisez entre 40 à 45 cm (15 à 18 pouces) de câble par tentative.

Tenez bien la scie à chaîne en place lors de chaque tentative.

Poignée du câble de démarreur



Main gauche sur la poignée avant

Pied droit à travers la poignée arrière

AVERTISSEMENT: Ne tentez pas de faire démarrer la scie en la lançant ou en la faisant tomber. Vous risquez de perdre le contrôle de la scie et peut causer des blessures graves.

POINTS IMPORTANTS À NE PAS OUBLIER

Lorsque vous tirez le câble de démarreur, ne tirez pas jusqu'au bout, car le câble pourrait alors se rompre. Ne laissez pas le câble de démarreur revenir brusquement à sa position initiale. Tenez la poignée et laissez le câble se rembobiner lentement.

Dans le cas d'un démarrage par temps froid, mettez l'outil en marche en réglant l'étrangleur à la position d'ouverture maximum (FULL CHOKE). Laissez réchauffer le moteur avant de presser la gâchette d'accélérateur.

REMARQUE: Ne coupez aucun matériau lorsque le levier d'étrangleur (de ralenti est à la position d'ouverture maximum FULL CHOKE).

RENSEIGNEMENTS UTILES



Si vous ne réussissez pas à faire démarrer votre moteur après avoir suivi ces instructions, appelez le 1-800-554-6723.

DÉMARRAGE D'UN MOTEUR FROID (ou d'un moteur chaud après épuisement du carburant)

REMARQUE: Dans les étapes suivantes, lorsque le levier d'étrangleur/de ralenti rapide est tiré à la position d'ouverture maximum (FULL CHOKE), le réglage exact des gaz est automatiquement effectué pour le démarrage du moteur.

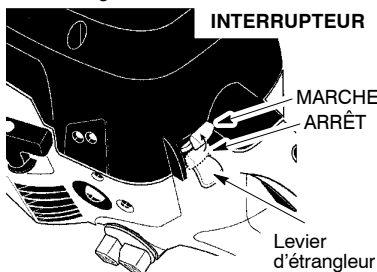

1. Déplacez l'interrupteur MARCHE-ARRÊT (ON/STOP) à la position ON.
2. Enfoncez lentement 6 fois la poire d'amorçage.
3. Tirez le levier d'étrangleur/de ralenti rapide à la position d'ouverture maximum (FULL CHOKE).
4. Tirez rapidement le câble de démarreur avec la main droite 5 fois. Puis, passez à l'étape suivante.

REMARQUE: Le moteur pourrait sembler vouloir démarrer avant la 5ème tentative. Dans un tel cas, passez à l'étape suivante.

5. Enfoncez le levier d'étrangleur/de ralenti rapide à la position HALF CHOKE.

LEVIER D'ÉTRANGLEUR/ DE RALENTI RAPIDE

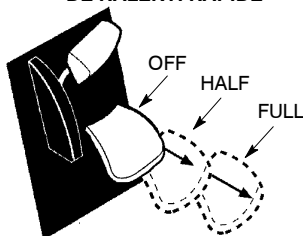

6. Tirez rapidement le câble de démarreur avec la main droite jusqu'à ce que le moteur démarre.
7. Laissez fonctionner le moteur pendant environ 30 secondes. Puis, pressez et relâchez la gâchette d'accélérateur pour permettre au moteur.

DÉMARRAGE D'UN MOTEUR CHAUD

1. Déplacez l'interrupteur MARCHE-ARRÊT (ON/STOP) à la position ON.
2. Enfoncez lentement 6 fois la poire d'amorçage.
3. Pour fixer le ralenti rapide, tirez le levier d'étrangleur/de ralenti à la position d'ouverture maximum (full choke) ; puis enfoncez le levier d'étrangleur/de ralenti rapide à la position HALF CHOKE.
4. Tirez rapidement le câble de démarreur avec la main droite jusqu'à ce que le moteur démarre.
5. Pressez et relâchez la gâchette d'accélérateur pour permettre au moteur de retourner à la position de ralenti.

DÉMARRAGE DIFFICILE (ou démarrage d'un moteur noyé)

Il est possible que le moteur soit noyé s'il n'a pas démarré après 10 tentatives.

Pour éliminer l'excès de carburant d'un moteur noyé, enfoncez complètement le levier d'étrangleur/de ralenti rapide (à la position OFF CHOKE) et puis suivez les instructions de démarrage d'un moteur chaud mentionnées ci-dessus). Assurez-vous que l'interrupteur MARCHE-ARRÊT (ON/STOP) est à la position ON.

Il est possible que le moteur ne démarre qu'après de nombreuses tentatives, selon la quantité de carburant qui a amené le moteur à se noyer. Si le moteur de démarre toujours pas, consultez le TABLEAU DE DÉPANNAGE ou appelez au numéro 1-800-554-6723.

FREIN DE CHAÎNE

- ⚠ AVERTISSEMENT:** Si le ruban de frein est trop usé (mince), il pourrait se briser lorsque le frein de chaîne est actionné. Si le ruban de frein est brisé, le frein de chaîne ne pourra arrêter la chaîne. Remplacez le ruban de frein si son épaisseur est inférieure à 0,5 mm (0,020 po). Les réparations effectuées sur le frein de chaîne doivent être confiées à un distributeur autorisé de service. Apportez votre outil au magasin où vous l'avez acheté ou au distributeur autorisé de service le plus proche.
- Cette scie est équipée d'un frein de chaîne. Le frein est conçu pour arrêter la chaîne en cas de recul (rebond).
 - Le frein de chaîne actionné par inertie est actionné si le protège-main avant est poussé vers l'avant, soit manuellement (à la main) ou automatiquement (à la suite d'un mouvement brusque).
 - Si le frein est déjà actionné, vous devez tirer le protège-main avant le plus loin possible vers l'arrière, en direction de la poignée avant.
 - Lorsque vous coupez un matériau avec la scie, le frein de chaîne doit être dégagé.

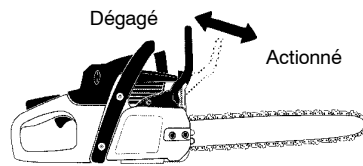

Commande de la fonction de freinage

ATTENTION: Le frein de chaîne doit être vérifié plusieurs fois par jour. Le moteur doit fonctionner lorsque vous effectuez cette vérification. C'est la seule occasion où la scie à chaîne doit être placée au sol avec le moteur en marche.

Posez la scie sur un plancher ou un sol ferme. Tenez les poignées des deux mains et pressez la gâchette d'accélérateur au maximum. Actionnez le frein de chaîne en tournant votre poignet gauche contre le protège-main sans relâcher votre prise autour de la poignée avant. La chaîne devrait instantanément arrêter de tourner.

Vérification de la force d'inertie

⚠ AVERTISSEMENT: Le moteur doit être à l'arrêt lorsque vous effectuez la vérification suivante.

Tenez la scie à chaîne à environ 35 cm (14 po) au-dessus d'une souche ou d'une autre surface en bois. Relâchez votre prise sur la poignée avant et utilisez le poids de la scie pour laisser le bout du guide-chaîne tomber vers l'avant et toucher à la souche. Le frein devrait être actionné au moment où le guide-chaîne frappe la souche.

CONSEILS D'UTILISATION

- Vérifiez la tension de la chaîne avant d'utiliser l'outil pour la première fois, après 1 minute de fonctionnement et avant chaque nouvelle utilisation. Consultez le paragraphe TENSION DE LA CHAÎNE dans la section ASSEMBLAGE.
- Ne coupez que du bois. Ne coupez jamais de métal, de plastique, de ciment, de matériaux de construction autres que du bois, etc.
- Arrêtez la scie si la chaîne heurte un corps étranger. Inspectez la scie et réparez ou remplacez les pièces endommagées, au besoin. Si la chaîne saute à l'extérieur du guide-chaîne, inspectez-la avant de la remettre en place pour voir si les maillons-guides ne sont pas endommagés. Les bavures qui présentent les maillons-guides et qui les empêchent d'entrer dans la rainure du guide-chaîne, peuvent être enlevées à l'aide d'une lime plate.
- Évitez que la chaîne ne s'encrasse ou n'entre en contact avec du sable. Même un peu de saleté é mousse rapidement une chaîne, augmente la possibilité d'un recul et nécessite l'affûtage ou le remplacement de la chaîne.
- Même un peu de saleté é mousse rapidement une chaîne et augmente la possibilité d'un recul.

- Pratiquez-vous à couper de petites bûches en suivant les étapes mentionnées ci-dessous. Cela vous aidera à mieux "sentir" votre scie avant d'utiliser celle-ci pour effectuer de gros travaux de coupe.
- Pressez la gâchette d'accélérateur et laissez le moteur atteindre sa vitesse maximale avant de commencer la coupe.
- Commencez à couper en plaçant le cadre de scie contre la bûche.
- Laissez le moteur fonctionner à la vitesse maximale durant toute l'opération de coupe.
- Laissez la chaîne effectuer son travail. N'exercez qu'une légère pression vers le bas.
- Relâchez la gâchette d'accélérateur dès que la coupe est terminée, ce qui permet au moteur de fonctionner au ralenti. Le fait de faire fonctionner la scie à pleine vitesse sans couper un matériau entraîne une usure prématurée de l'outil. **On lui recommande que le moteur pour ne pas être fonctionné pendant plus que 30 secondes à la vitesse maximum.**
- Pour éviter de perdre la maîtrise de l'outil une fois la coupe terminée, n'appliquez aucune pression sur la scie à la fin de l'opération de coupe.
- Arrêtez le moteur avant de poser l'appareil sur la terre.

TECHNIQUES D'ABATTAGE D'ARBRES

- ⚠ AVERTISSEMENT:** Vérifiez s'il y a des branches mortes ou brisées qui pourraient tomber pendant que vous procédez à la coupe, ce qui pourrait causer de graves blessures. Si vous ne savez pas dans quelle direction l'arbre abattu tombera, ne coupez pas à proximité de bâtiments ou de fils électriques. De plus, ne coupez pas le soir, car vous ne pourrez pas voir correctement ce qui se passe, ou encore par mauvais temps, par exemple s'il pleut, s'il neige ou s'il y a de forts vents, etc.
- Planifiez soigneusement l'opération de coupe à l'avance.
 - Dégagez l'aire de travail. Il vous faut une aire dégagée tout autour de l'arbre afin que vous puissiez y poser vos pieds de façon sécuritaire.
 - L'utilisateur de la scie à chaîne doit toujours se tenir du côté plus élevé du terrain, car l'arbre coupé roulera ou glissera fort probablement du côté le plus bas une fois abattu.
 - Étudiez les conditions naturelles qui peuvent amener l'arbre à tomber dans une direction en particulier.
- Les conditions naturelles qui peuvent déterminer la direction dans laquelle un arbre va tomber comprennent:
- La direction et la vitesse du vent.

- L'inclinaison de l'arbre. Si le terrain est inégal ou en pente, il se pourrait que l'inclinaison d'un arbre ne soit pas apparente. Utilisez un fil à plomb ou un niveau pour déterminer le sens d'inclinaison d'un arbre.
 - Le poids et le nombre de branches sur l'un des côtés de l'arbre.
 - Les arbres et les obstacles environnants. Vérifiez si l'arbre comporte des sections de bois pourri ou en décomposition. Si le tronc est pourri ou décomposé, l'arbre peut se briser et tomber en direction de l'utilisateur de la scie.
- Assurez-vous qu'il y a suffisamment d'espace pour que l'arbre tombe sans problème. Gardez une distance de deux longueurs d'arbre et demie entre l'aire de coupe et la personne la plus proche ou d'autres objets situés à proximité. Le bruit du moteur peut empêcher quelqu'un d'entendre un avertissement lancé.

Enlevez la saleté, les pierres, l'écorce détachée, les clous, les agrafes et les fils de l'arbre sur lequel des coupes doivent être effectuées.

Prévoyez un trajet d'accès claire de retraite à l'arrière et à la diagonale à la ligne de la chute.

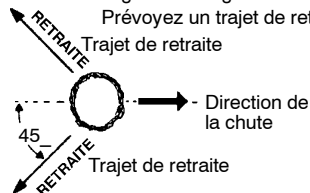

POUR ABATTRE DE GRANDS ARBRES

(6 pouces de diamètre ou plus)
La méthode de l'entaille est utilisée pour abattre de grands arbres. Une entaille est effectuée sur le côté de l'arbre correspondant à la direction de chute désirée. Une fois qu'une coupe d'abattage aura été faite sur le côté opposé à l'entaille, l'arbre aura tendance à tomber dans la direction de l'entaille.

REMARQUE: Si l'arbre a de grosses racines d'appui, enlevez-les avant de couper l'entaille. Si vous utilisez la scie pour enlever les racines d'appui, assurez-vous que la scie à chaîne n'entre pas en contact avec le sol pour éviter que la chaîne ne devienne émoussée.

ENTAILLE ET SENS D'ABATTAGE DE L'ARBRE

- Pour effectuer une entaille, commencez d'abord par la partie du haut. Coupez jusqu'à 1/3 du diamètre de l'arbre. Ensuite, terminez l'entaille en coupant la partie du bas. Consultez l'illustration ci-contre. Une fois l'entaille effectuée, enlevez le coin de bois de l'arbre.

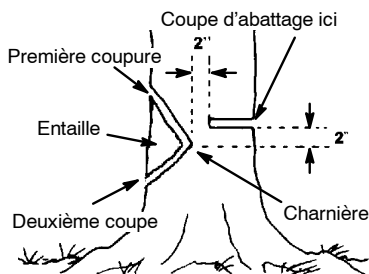

- Une fois le coin de bois enlevé, faites la coupe d'abattage du côté opposé à l'entaille. Assurez-vous alors de couper à environ deux pouces plus haut que le centre de l'entaille. Il y aura alors suffisamment de bois non coupé entre la coupe d'abattage et l'entaille pour former une charnière. Cette charnière aidera à empêcher l'arbre de tomber dans la mauvaise direction.

La charnière maintient l'arbre sur la souche et aide à et aide à diriger la chute de celui-ci

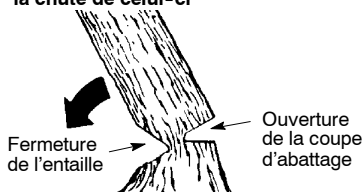

REMARQUE: Avant de terminer la coupe d'abattage, utilisez des coins, au besoin, pour ouvrir la coupe et diriger la chute de l'arbre abattu. Pour éviter un recul et des dommages à la chaîne, utilisez des coins en bois ou en plastique, mais ne vous servez jamais de coins en acier ou en fer.

- Soyez attentif aux signes indiquant que l'arbre est prêt à tomber : craquements, élargissement de la coupe d'abattage ou mouvement dans les branches les plus hautes.
- Lorsque l'arbre commence à tomber, arrêtez la scie, posez-la au sol et éloignez-vous rapidement en empruntant le trajet de retraite prévu.
- N'UTILISEZ PAS la scie pour abattre un arbre partiellement tombé. Soyez très prudent avec les arbres partiellement tombés qui peuvent ne pas être solidement appuyés. Lorsqu'un arbre ne tombe pas complètement, posez la scie dans un endroit sécuritaire et faites tomber l'arbre en utilisant un treuil à câble, un palan à mouffes ou un tracteur.

COUPE D'UN ARBRE TOMBÉ (TRONÇONNAGE)

Tronçonnage est le terme servant à désigner la coupe d'un arbre abattu en bûches de la taille désirée.

AVERTISSEMENT: Ne vous tenez pas sur la bille de bois que vous coupez.

N'importe quelle partie de celle-ci peut rouler et vous faire perdre l'équilibre et la maîtrise de la scie. Ne vous placez pas à un endroit situé plus bas que la bille de bois à couper.

POINTS IMPORTANTS

- Ne coupez qu'une seule bille de bois à la fois.
- Faites très attention lorsque vous coupez du bois décheté. Des parties pointues de bois pourraient être projetées vers vous.
- Utilisez un chevalet de sciage pour couper de petites billes de bois. Ne laissez jamais une autre personne tenir la bille de bois pendant que vous coupez celle-ci et ne tenez jamais la bille de bois avec votre jambe ou votre pied.
- Ne coupez pas de billes de bois dans un endroit où des bûches, des branches et des racines sont enchevêtrées. Tirez les billes de bois dans un endroit dégagé avant de les couper.

TECHNIQUES DE TRONÇONNAGE

AVERTISSEMENT: Si la lame de la scie se coince ou se bloque dans une bille de bois, ne tentez pas de la sortir de force. Vous pouvez alors perdre la maîtrise de la scie, ce qui pourrait causer de graves blessures et endommager la scie. Arrêtez la scie, enfoncez un coin en bois ou en plastique dans la coupe jusqu'à ce que puissiez enlever facilement la lame de scie. Remettez la scie en marche et repositionnez-vous avec soin dans la coupe. N'utilisez pas un coin en métal. Ne tentez pas de remettre la scie en marche lorsque la lame de celle-ci est coincée ou bloquée dans une bille de bois.

Utilisez un coin pour enlever la lame coincée



Arrêtez la scie à chaîne et utilisez un coin en bois ou en plastique pour ouvrir la coupe de force

Une **coupe descendante** s'effectue en commençant par le dessus de la bille de bois, le bas de la scie étant alors appuyé contre la bille de bois. Lorsque vous faites une coupe descendante, appliquez une légère pression vers le bas.

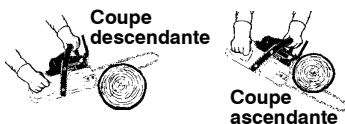

Une **coupe ascendante** implique que l'on coupe la partie inférieure de la bille de bois, le haut de la scie étant alors appuyé contre la bille de bois. Lorsque vous faites une coupe ascendante, appliquez une légère pression vers le haut. Tenez fermement la scie et gardez-en la maîtrise. La scie aura tendance à être repoussée vers vous.

⚠ AVERTISSEMENT: Ne tournez jamais la scie à l'envers pour effectuer une coupe ascendante. Il est impossible de garder la maîtrise de la scie dans cette position. Faites toujours votre première coupe du côté compression de la bille de bois. Le côté compression est l'endroit où est concentrée la pression exercée par le poids de la bille de bois.

Première coupe du côté compression de la bille de bois

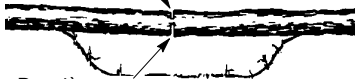

Deuxième coupe

Deuxième coupe



Première coupe du côté compression de la bille de bois

TRONÇONNAGE SANS L'AIDE D'UN SUPPORT

- Coupez par le dessus jusqu'à une profondeur équivalant à 1/3 du diamètre de la bille de bois.
- Tournez la bille de bois et finissez de la couper en effectuant une seconde coupe par le dessus.
- Surveillez les billes de bois sur lesquelles on trouve un côté compression. Consultez les illustrations pour couper des billes de bois sur lesquelles on trouve un côté compression.

TRONÇONNAGE À L'AIDE D'UNE BILLE DE BOIS OU D'UN SUPPORT

- N'oubliez pas que la première coupe doit toujours être effectuée du côté compression de la bille de bois. (Consultez l'illustration ci-dessous pour savoir comment effectuer la première et la deuxième coupe.)
- La première coupe doit être effectuée jusqu'à une profondeur équivalant à 1/3 du diamètre de la bille de bois.
- Finissez de couper en effectuant la deuxième coupe.

À l'aide d'une bille de bois comme support

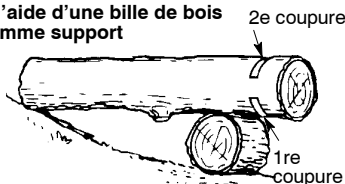

2e coupure

1re coupure

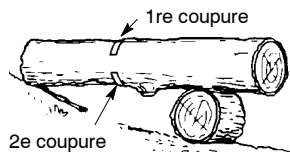

1re coupure

2e coupure

À l'aide d'un support

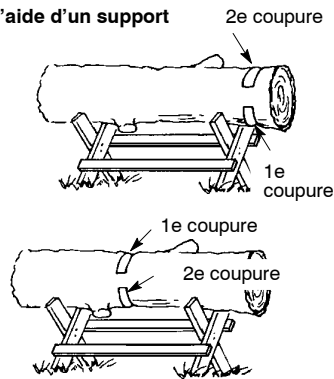

2e coupure

1e coupure

1e coupure

2e coupure

ÉBRANCHAGE ET ÉMONDAGE

⚠ AVERTISSEMENT: Soyez attentif et protégez-vous contre les reculs. Lorsque vous effectuez de l'ébranchage ou de l'émondage, ne laissez pas la chaîne en rotation entrer en contact avec d'autres branches ou objets à l'extrémité du guide-chaîne. De tels contacts pourraient causer de graves blessures.

⚠ AVERTISSEMENT: Ne grimpez jamais à un arbre pour effectuer de l'ébranchage ou de l'émondage. Ne montez jamais sur une échelle, une plate-forme ou une bille de bois et ne vous placez jamais dans une position qui pourrait vous faire perdre l'équilibre et la maîtrise de la scie.

POINTS IMPORTANTS

- Travaillez lentement, en maintenant les deux mains fermement saisies sur la scie à chaîne. Conservez un bon équilibre.
- Surveillez la présence de petites branches à effet ressort. Ce sont des branches de petit diamètre qui, à l'exemple d'un coup de fouet, peuvent revenir vers vous avec force ou vous déséquilibrer. Faites très attention lorsque vous coupez des branches de petit diamètre.
- Soyez attentif au redressement instantané de branches qui sont courbées ou sous pression. Évitez d'être frappé par la branche ou par la scie au moment où la tension est relâchée dans les fibres du bois.
- Pour éviter les chutes possibles, enlevez fréquemment les branches tombées par terre.

ÉBRANCHAGE

- N'ébranchez un arbre qu'après qu'il soit abattu.
- Laissez les plus grosses branches sous l'arbre abattu afin qu'elles supportent l'arbre pendant que vous l'ébranchez.
- Commencez à la base de l'arbre abattu et continuez en direction de la cime de celui-ci, en coupant les grosses et les petites branches. Coupez les petites branches d'un seul coup de scie.
- Assurez-vous que l'arbre se trouve toujours entre vous et la chaîne.

- Enlevez les branches les plus grosses en utilisant les techniques de coupe décrites à la section TRONÇONNAGE SANS L'AIDE D'UN SUPPORT.
- Utilisez toujours une coupe descendante pour couper de petites branches ou des branches suspendues. L'utilisation d'une coupe ascendante pourrait faire tomber les branches sur la chaîne et coincer celle-ci.

ÉMONDAGE

- ⚠ AVERTISSEMENT:** Limitez l'émondage aux branches situées à la hauteur des épaules ou au-dessous des celles-ci. Ne coupez pas de branches situées à une hauteur supérieure aux épaules. Demandez à un émondeur professionnel d'effectuer le travail.
- Faites la première coupe à une profondeur équivalant à 1/3 du diamètre de la branche. Cette première coupe fera fléchir la branche de sorte qu'elle tombera facilement au moment de la deuxième coupe.

- Ensuite, utilisez une coupe descendante **pour couper complètement la branche.** Finissez l'opération d'émondage en utilisant une coupe descendante afin que la souche de la branche sorte de 1 à 2 pouces à l'extérieur du tronc de l'arbre.

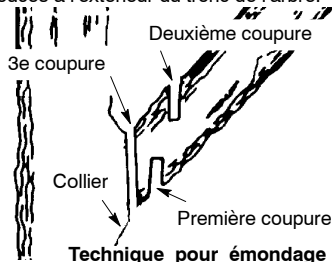

ENTRETIEN

- ⚠ AVERTISSEMENT:** Débranchez le fil de la bougie avant d'effectuer l'entretien, sauf dans le cas des réglages du carburateur. Nous recommandons que tout réparations et réglages pas décrits dans ce Guide soient effectués par un distributeur autorisé de service.

RENSEIGNEMENTS UTILES



IMPORTANT : Faites effectuer toutes les réparations autres que les opérations d'entretien recommandées dans le manuel d'instructions par un distributeur autorisé de service.

Si un réparateur qui n'est pas un distributeur autorisé fait des réparations sur l'appareil, Poulan ne paiera pas les réparations sous garantie. Vous êtes responsable d'entretenir et de faire l'entretien général de votre appareil.

ENTRETIEN

Vérifiez:

Niveau du mélange du carburant	Avant chaque utilisation
L'huile de graissage du guide-chaîne et de la chaîne	Avant chaque utilisation
Tension de la chaîne	Avant chaque utilisation
Tranchant de la chaîne	Avant chaque utilisation
Pièces endommagées	Avant chaque utilisation
Couvercles desserrés	Avant chaque utilisation
Ferrures desserrées	Avant chaque utilisation
Pièces desserrées	Avant chaque utilisation

Vérifiez et Nettoyez :

Guide-chaîne	Avant chaque utilisation
Scie à chaîne complet	Après chaque utilisation
Filtre à air	Chaque 5 heures*
Frein de chaîne	Chaque 5 heures*
Pare-étincelles et silencieux	Chaque 25 heures *

Remplacer la bougie .. Annuellement

Remplacer le filtre à carburant .. Annuellement

* Heures d'utilisation
Chaque heure d'opération est approximativement 2 réservoirs de carburant.

RECOMMANDATIONS GÉNÉRALES

La garantie offerte sur cet appareil ne couvre pas les articles qui ont subi des dommages à la suite d'un abus ou d'une négligence de la part de l'utilisateur. Pour profiter pleinement de la garantie, l'utilisateur doit effectuer l'entretien de l'outil conformément aux instructions données dans le Guide. Divers réglages devront être effectués périodiquement pour maintenir l'outil en bon état.

- Une fois par an, remplacez la bougie et l'élément du filtre à air et vérifiez l'usure du guide-chaîne et de la chaîne. La pose d'une nouvelle bougie et d'un nouvel élément de filtre à air permet de s'assurer que le mélange air-carburant est bien dosé tout en aidant votre moteur à mieux fonctionner et à durer plus longtemps.

VÉRIFIEZ S'IL Y A DES PIÈCES USÉES OU ENDOMMAGÉES

Pour le remplacement des pièces usées ou endommagées communiquez avec votre distributeur autorisé de service.

REMARQUE: Il est normal de constater la présence d'une petite quantité d'huile sous la scie une fois le moteur arrêté. N'en concluez pas qu'il s'agit d'une fuite du réservoir d'huile.

- Interrupteur MARCHÉ-ARRÊT (ON/STOP)
 - Pour vous assurer que l'interrupteur MARCHÉ-ARRÊT (ON/STOP) fonctionne correctement, déplacez-le à la position STOP. Assurez-vous que le moteur s'arrête. Puis, remettez le moteur en marche et continuez.
- Réservoir de carburant - N'utilisez pas la scie si le réservoir de carburant semble endommagé ou si vous constatez qu'il y a une fuite dans celui-ci.
- Réservoir d'huile - N'utilisez pas la scie si le réservoir d'huile semble endommagé ou si vous constatez qu'il y a une fuite dans celui-ci.

VÉRIFIEZ S'IL Y A DES PIÈCES ET DES FERRURES DESSERRÉES

- Écrous de frein de chaîne
- Chaîne
- Silencieux
- Écran protecteur de cylindre
- Filtre à air
- Vis de poignée
- Amortisseur de vibrations
- Carter de démarreur
- Protège-main avant

VÉRIFIEZ LE TRANCHANT DE LA CHAÎNE

Une chaîne tranchante produit des copeaux de bois. Une chaîne émoussée produit de la poudre de sciure et coupe lentement. Consultez le paragraphe AFFÛTAGE DE LA CHAÎNE.

VÉRIFIEZ LE GUIDE-CHAÎNE

Les conditions ci-dessous requièrent que l'on effectue l'entretien du guide-chaîne :

- La scie coupe d'un seul côté ou en biais.
- La scie doit être poussée à travers la coupe.

- Lubrification inadéquate du guide-chaîne ou de la chaîne.

Vérifiez l'état du guide-chaîne chaque fois que vous affûtez la chaîne. Un guide-chaîne usé peut endommager la chaîne et rendre la coupe difficile.

Après chaque utilisation de la scie, assurez-vous que l'interrupteur MARCHÉ-ARRÊT (ON/STOP) est remis à la position STOP, puis nettoyez la sciure accumulée sur le guide-chaîne et dans le trou de guide-chaîne.

Pour effectuer l'entretien du guide-chaîne :

- Déplacez l'interrupteur MARCHÉ-ARRÊT (ON/STOP) à la position STOP.
- Desserrez et enlevez les écrous du frein de chaîne et le frein de chaîne. Enlevez le guide-chaîne et la chaîne de la scie.
- Nettoyez les orifices de lubrification et la rainure du guide-chaîne à toutes les 5 heures d'utilisation.

Enlevez la sciure de la rainure du guide-chaîne

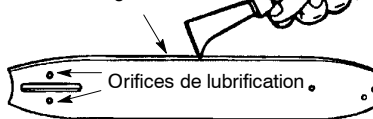

- L'ébarbage des rails du guide-chaîne est un procédé d'usure normal des rails. Enlevez ces bavures à l'aide d'une lime plate.
- Lorsque le dessus du rail est inégal, utilisez une lime plate pour rééquilibrer les bords et des côtés.

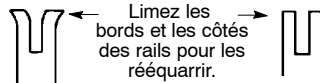

Rainure usée

Rainure correcte

Remplacez le guide-chaîne si la rainure du guide-chaîne est usée, si le guide-chaîne est courbé ou fissuré ou si les rails sont soumis à une surchauffe ou un ébarbage trop prononcé. Si vous devez remplacer le guide-chaîne, n'utilisez que le modèle spécifié pour votre scie dans la liste des pièces de rechange ou sur le décalque placé sur la scie elle-même.

VÉRIFIEZ LE NIVEAU DU MÉLANGE CARBURANT

- Consultez le paragraphe REMPLISSAGE DU RÉSERVOIR DE CARBURANT à la section FONCTIONNEMENT.

LUBRIFICATION

Couvercle de remplissage d'huile pour guide-chaîne

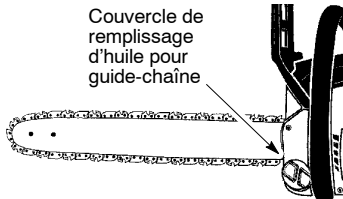

- Consultez le paragraphe HUILAGE DU GUIDE-CHAÎNE ET DE LA CHAÎNE à la section FONCTIONNEMENT.

INSPECTEZ ET NETTOYEZ L'OUTIL ET LES AUTOCOLLANTS

- Après chaque utilisation, inspectez l'outil au complet et assurez-vous qu'aucune pièce n'est endommagée ou desserrée. Nettoyez l'outil et les autocollants avec un chiffon humecté d'une solution contenant un savon doux.
- Essuyez l'outil avec un chiffon propre et sec.

VÉRIFIEZ LE FREIN DE CHAÎNE

- Consultez le paragraphe FREIN DE CHAÎNE à la section FONCTIONNEMENT.

NETTOYAGE LE FILTRE À AIR

ATTENTION: Ne nettoyez pas le filtre en essence ni aucun autre solvant combustible, afin d'éviter la création du danger d'incendie ou de production de vapeurs évaporatives nuisibles.

Pour nettoyer le filtre d'air:

Un filtre à air encrassé réduit la durée et le rendement du moteur tout en augmentant la consommation de carburant et les émissions nocives. Nettoyez toujours le filtre à air après 10 remplissages de carburant ou 5 heures de fonctionnement, selon la première éventualité. Nettoyez-le plus souvent si vous travaillez dans des conditions poussiéreuses. Un filtre à air usagé ne peut jamais être nettoyé complètement. Nous vous conseillons de le remplacer à toutes les 50 heures de fonctionnement, ou annuellement, selon la première éventualité.

1. Desserrez et enlevez les 3 vis de la culasse.
2. Enlevez la culasse.
3. Enlevez la couvercle du filtre à air et le filtre à air.
4. Nettoyez le filtre à air avec de l'eau savonneuse chaude. Rincez-le à l'eau froide et propre. Laissez-le sécher complètement à l'air avant de le réinstaller.
5. Réinstallez le filtre à air et la couvercle du filtre à air.
6. Réinstallez la culasse et les 3 vis. Serrez à fond les vis.

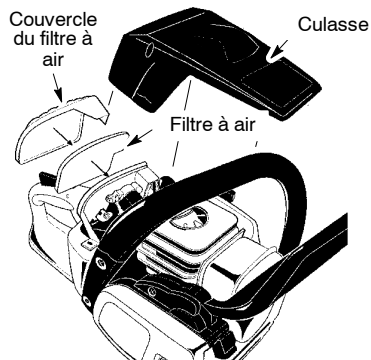

INSPECTEZ LE SILENCIEUX ET LE PARE-ÉTINCELLES

À mesure que l'outil est utilisé, des dépôts de carbone s'accumulent sur le silencieux et sur le pare-étincelles. Ces dépôts doivent être enlevés pour éviter de créer un risque d'incendie ou de réduire le rendement du moteur. Remplacez le pare-étincelles si celui-ci se brise.

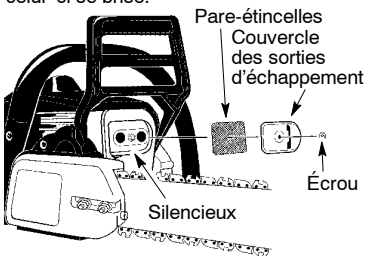

NETTOYAGE LE PARE-ÉTINCELLES

Nettoyez le pare-étincelles à toutes les 25 heures de fonctionnement, ou annuellement, selon la première éventualité.

1. Desserrez et enlevez l'écrou de la couvercle des sorties d'échappement.
2. Enlevez la couvercle des sorties d'échappement.
3. Enlevez le pare-étincelles. Enlevez le pare-étincelles soigneusement pour empêcher des dommages.
4. Nettoyez le pare-étincelles à l'aide d'une brosse métallique. S'il est endommagé, remplacez-le.
5. Remplacez toute pièce du silencieux brisée ou craquelée.
6. Réinstallez le pare-étincelles, la couvercle des sorties d'échappement et l'écrou. Serrez à fond l'écrou.

REMPACEMENT DE LA BOUGIE

La bougie doit être remplacée chaque année pour s'assurer que le moteur démarre plus facilement et fonctionne mieux. Le calage de l'allumage est fixe et ne peut être réglé.

REMARQUE: Ce système d'allumage par étincelles est conforme à la norme NMB-002 du Canada.

1. Desserrez les 3 vis de culasse sur la culasse.
2. Enlevez la culasse.
3. Enlevez la coiffe de bougie.
4. Enlevez la bougie du cylindre et mettez-la au rebut.
5. Remplacez la bougie usée par une bougie Champion CJ-7Y et serrez celle-ci à fond dans le cylindre à l'aide d'une clé à douille $\frac{3}{4}$ po. L'écartement de la bougie doit être de 0,025 pouce.
6. Réinstallez la coiffe de bougie.
7. Réinstallez la culasse et les 3 vis. Serrez celles-ci à fond.

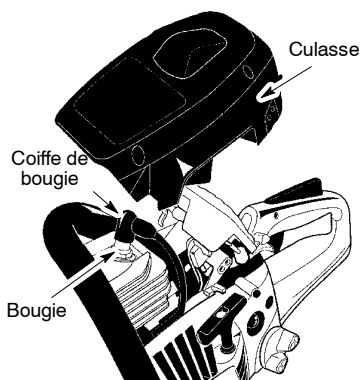

REPLACEZ LE FILTRE À CARBURANT

Pour remplacer le filtre à carburant, drainez complètement le carburant en laissant fonctionner la scie jusqu'à ce que le moteur s'arrête. Enlevez le couvercle de remplissage de carburant et le dispositif de retenue auquel il est relié. Sortez le filtre du réservoir de carburant et enlevez-le de la conduite d'alimentation. Remplacez le filtre et remettez-le en place.

RÉGLAGE DE LA CHAÎNE

Consultez le paragraphe VÉRIFIEZ LA TENSION DE LA CHAÎNE à la section ASSEMBLAGE.

AFFÛTAGE DE LA CHAÎNE

AVERTISSEMENT: Une méthode d'affûtage et/ou un entretien du calibre de profondeur inapproprié accroît les risques de recul et de blessures graves.

AVERTISSEMENT: Portez toujours des gants de sécurité lorsque vous manipulez la chaîne. Celle-ci est très tranchante et peut vous couper même lorsqu'elle est immobile. Les conditions ci-dessous requièrent l'affûtage de la chaîne :

- La réduction de la taille des copeaux de bois. Une chaîne émoussée finit par produire de la poudre de sciure. Notez que le bois pourri ou en décomposition ne produit pas de beaux copeaux.
- La scie coupe d'un seul côté ou en biais.
- La scie doit être poussée à travers la coupe.

Outils nécessaires :

- Une lime ronde de 4 mm (5/32 pouce) de diamètre et un porte-lime
- Une lime plate
- Un outil indicateur de profondeur

POUR AFFÛTER LA CHAÎNE :

1. Mettez l'interrupteur ON/STOP en position STOP.
2. Vérifiez la tension de la chaîne. Réglez-la au besoin. Consultez le paragraphe VÉRIFIEZ LA TENSION DE LA CHAÎNE.

3. Affûtez les couteaux.

- Pour affûter les couteaux, placez le porte-lime (90°) sur le tranchant supérieur du couteau et du calibre de profondeur.

REMARQUE : La chaîne est dotée de couteaux sur son côté droit et sur son côté gauche.

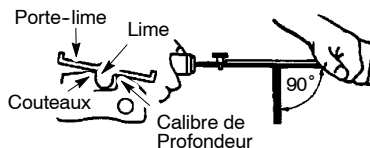

- Maintenez les lignes indicatrices de 30° du porte-lime parallèles au guide et au centre de la chaîne.

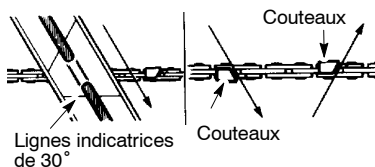

- Affûtez d'abord tous les couteaux d'un côté de la chaîne. Affûtez de l'intérieur vers l'extérieur. Puis, tournez la chaîne et répétez la procédure pour l'autre côté de la chaîne.
- Affûtez avec des mouvements avant seulement : 2 ou 3 mouvements par bord tranchant.
- Tous les couteaux doivent avoir la même longueur.
- Limez jusqu'à ce que disparaissent les dommages que présentent éventuellement les bords tranchants (latéral et supérieur) du couteau.

Tous les couteaux doivent avoir la même longueur. Enlevez les parties endommagées.

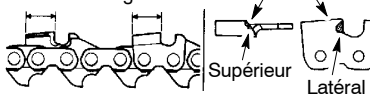

- Limez la chaîne conformément aux spécifications, tel qu'illustré.

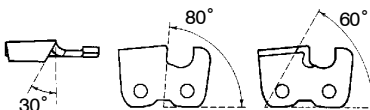

Angle d'approche

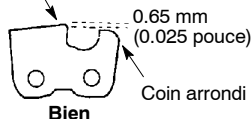

Bien

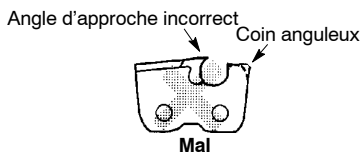

AVERTISSEMENT: Suivez les instructions du fabricant de la chaîne pour obtenir le bon angle d'approche. Un angle d'approche inapproprié accroît les risques de recul et de blessures graves.

4. Vérifiez et abaissez les calibres de profondeur.

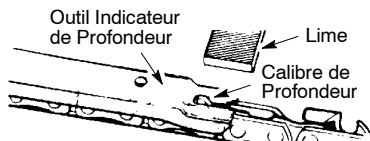

- Placez l'outil indicateur de profondeur sur le couteau.
- Si le calibre de profondeur est plus haut que l'outil indicateur de profondeur, limez-le pour qu'il soit au niveau de la partie supérieure de l'outil.
- Maintenez l'arrondi du coin avant du calibre de profondeur avec une lime plate. **REMARQUE :** L'extrémité supérieure du calibre de profondeur doit être plate avec la moitié avant, arrondie avec une lime plate.

Si vous avez besoin d'aide supplémentaire ou si vous n'êtes pas certain de la procédure à suivre, communiquez avec un distributeur autorisé de service ou appelez au 1-800-554-6723.

RÉGLAGE DU CARBURATEUR

AVERTISSEMENT: La chaîne se déplace pendant la plus grande partie de cette étape. Portez votre équipement de protection et observez toutes les consignes de sécurité. La chaîne ne doit pas se déplacer lorsque le moteur tourne au ralenti.

Le carburateur a été réglé à l'usine. Certains réglages peuvent être nécessaires si vous remarquez une des anomalies suivantes :

- La chaîne se déplace au régime de ralenti. Consultez le procédé de réglage du RÉGIME DE RALENTI.
- Le moteur de la scie ne tourne pas au ralenti. Consultez le procédé de réglage du RÉGIME DE RALENTI.

Régime de ralenti

Laissez le moteur tourner au ralenti. Si la chaîne se déplace, le régime de ralenti est trop rapide. Si le moteur cale, le régime de ralenti est trop bas. Réglez le régime de ralenti jusqu'à ce que le moteur tourne sans qu'il y ait déplacement de la chaîne (régime de ralenti trop rapide) ou sans caler (régime de ralenti trop bas). La vis de réglage du régime de ralenti est située au-dessus de la poire d'amorçage et porte l'étiquette T.

- Tournez la vis de réglage (T) dans le sens des aiguilles d'une montre pour augmenter le régime du moteur.
- Tournez la vis de réglage (T) dans le sens contraire des aiguilles d'une montre pour abaisser le régime du moteur.

Si vous avez besoin d'aide supplémentaire ou si vous n'êtes pas certain de la façon d'effectuer ce procédé, communiquez avec un distributeur autorisé de service ou appelez au 1-800-554-6723.

SYSTÈME DE REFROIDISSEMENT

La machine est équipée d'un système de refroidissement permettant d'obtenir une température de fonctionnement aussi basse que possible.

Le système de refroidissement est composé des éléments suivants:

- La prise d'air dans le démarreur
- La tôle-guide d'air
- Les ailettes de ventilation sur le volant
- Les ailettes de refroidissement sur le cylindre
- Le carter de cylindre (dirige l'air de refroidissement vers le cylindre)

Nettoyer le système de refroidissement avec une brosse après chaque utilisation, voire plus souvent dans des conditions difficiles. Un système de refroidissement sale ou colmaté provoque la surchauffe de la machine, endommageant le cylindre et le piston.

RANGEMENT

AVERTISSEMENT: Veuillez procéder aux étapes suivantes avant chaque utilisation :

- Laissez refroidir le moteur et fixez solidement l'appareil avant de le ranger ou de le transporter.
- Rangez la scie à chaîne et l'essence dans une pièce bien aérée où les vapeurs d'essence ne peuvent entrer en contact avec des étincelles ou des flammes provenant de chauffe-eau, moteurs électriques, interrupteurs, fournaies, etc.
- Rangez la scie à chaîne en y fixant tous les protecteurs et placez-la de sorte qu'aucun objet tranchant ne puisse accidentellement causer des blessures.
- Rangez la scie à chaîne hors de la portée des enfants.

RANGEMENT SAISONNIER

Préparez votre scie pour le rangement saisonnier à la fin de la saison ou si vous prévoyez ne pas l'utiliser pendant 30 jours ou plus.

- Si vous devez ranger la scie à chaîne pendant une certaine période de temps :
- Nettoyez à fond la scie avant de la ranger.
 - Rangez-la dans un endroit sec.
 - Lubrifiez légèrement les surfaces externes en métal et le guide-chaîne.
 - Lubrifiez la chaîne et enveloppez-la dans du papier épais ou du tissu.

SYSTÈME D'ALIMENTATION

Voyez le message **IMPORTANT** au paragraphe **REPLISSAGE DU RÉSERVOIR DE CARBURANT** dans la section **FONCTIONNEMENT** de ce Guide concernant l'utilisation de gasohol dans la scie à chaîne. L'utilisation d'un stabilisateur d'essence est un compromis acceptable afin de réduire au minimum la formation de dépôts de gomme d'essence pendant l'entreposage. Ajoutez un stabilisateur à l'essence contenue dans le réservoir d'essence ou dans le bidon d'essence.

Respectez les directives inscrites sur le contenant du stabilisateur au sujet du mélange stabilisateur-essence. Laissez tourner le moteur au moins 5 minutes après avoir ajouté le stabilisateur.

L'huile moteur Poulan/WEED EATER 40:1 pour moteur à 2 temps (refroidi à l'air) est spécialement mélangée à un stabilisateur d'essence. Si vous n'utilisez pas cette huile, vous pouvez ajouter un stabilisateur d'essence au réservoir d'essence.

RENSEIGNEMENTS UTILES



Quand vous conservez un mélange d'huile et d'essence, l'huile se sépare de l'essence avec le temps. Nous vous recommandons de secouer le bidon chaque semaine pour assurer un bon mélange de l'huile et de l'essence.

MOTEUR

- Enlevez la bougie et versez 1 cuillerée d'huile moteur 40:1 pour moteur à 2 temps (refroidi à l'air) dans l'ouverture de la bougie. Tirez lentement le câble du démarreur de 8 à 10 fois afin de bien distribuer l'huile.
- Remplacez la bougie par une bougie neuve de type et de gamme thermique recommandés.
- Nettoyez le filtre à air.
- Vérifiez s'il y a des vis, des écrous ou des boulons desserrés. Remplacez toutes les pièces endommagées, brisées ou usées.
- Au début de chaque saison, n'utilisez que de l'essence fraîche ayant le dosage essence-huile approprié.

AUTRE

- N'entreposez pas d'essence pour la saison suivante.
- Remplacez votre bidon d'essence s'il commence à rouiller.

TABLEAU DE DÉPANNAGE

⚠ AVERTISSEMENT: Arrêtez toujours l'appareil et déconnectez la bougie avant de procéder aux correctifs recommandés ci-dessous à moins que ceux-ci n'exigent que l'appareil soit en marche.

PROBLÈME	CAUSE	CORRECTIF
Le moteur ne démarre pas ou ne fonctionne que quelques secondes après avoir démarré.	<ol style="list-style-type: none"> 1. L'Interrupteur MARCHE-ARRÊT (ON/STOP) est en position STOP. 2. Le moteur est « noyé » d'essence. 3. Le réservoir d'essence est vide. 4. La bougie ne produit pas d'étincelle. 5. L'essence n'atteint pas le carburateur. 	<ol style="list-style-type: none"> 1. Réglez l'interrupteur MARCHE-ARRÊT (ON/STOP) à ON. 2. Consultez le paragraphe "Difficultés de démarrage" dans la section Fonctionnement. 3. Remplissez le réservoir avec de l'essence selon le dosage approprié. 4. Installez une nouvelle bougie. 5. Vérifiez si le filtre à essence est sale ; remplacez-le. Vérifiez si la conduite d'essence est tortillée ou fendue ; réparez ou remplacez-la.
Le moteur ne tourne pas correctement au ralenti.	<ol style="list-style-type: none"> 1. Le régime de ralenti est réglé à un niveau trop haut ou trop bas. 2. Le carburateur nécessite un réglage. 	<ol style="list-style-type: none"> 1. Consultez le paragraphe "Réglage du carburateur" dans la section Réparations et réglages. 2. Communiquez avec un distributeur autorisé de service.
Le moteur n'accélère pas, manque de puissance ou étouffe lorsqu'il est soumis à une charge.	<ol style="list-style-type: none"> 1. Le filtre à air est sale. 2. La bougie est souillée. 3. Le frein de chaîne est engagé. 4. Le carburateur nécessite un réglage. 	<ol style="list-style-type: none"> 1. Nettoyez ou remplacez le filtre à air. 2. Nettoyez ou remplacez la bougie et réglez de nouveau l'entrefer. 3. Dégagez le frein de chaîne. 4. Communiquez avec un distributeur autorisé de service.
Le moteur dégage une quantité excessive de fumée.	<ol style="list-style-type: none"> 1. Le dosage d'essence est incorrect. 	<ol style="list-style-type: none"> 1. Videz le réservoir d'essence et remplissez-le avec le dosage d'essence approprié.
La chaîne avance au ralenti.	<ol style="list-style-type: none"> 1. Le régime de ralenti nécessite un réglage. 2. L'embrayage nécessite une réparation. 	<ol style="list-style-type: none"> 1. Consultez le paragraphe "Réglage du carburateur" dans la section Réparations et réglages. 2. Communiquez avec un distributeur autorisé de service.

GARANTIE LIMITÉE

Poulan, une division de Husqvarna Consumer Outdoor Products N.A., Inc., garantit au premier acheteur consommateur que chaque scie à chaîne à essence neuve de marque **Poulan** est exempte de tout défaut de matière ou de fabrication, et accepte de réparer ou remplacer en vertu de cette garantie toute scie à chaîne à essence défectueuse de la façon suivante, à partir de la date d'achat originale.

1 AN - Pièces et Main d'œuvre, lorsqu'elle est utilisée à des fins domestiques.

60 JOURS - Pièces et Main d'œuvre, lorsqu'elle est utilisée à des fins commerciales, professionnelles ou à des fins de revenu.

30 JOURS - Pièces et Main d'œuvre, lorsqu'elle est utilisée à des fins de location.

Cette garantie n'est pas transférable et ne couvre pas les dommages ou la responsabilité causés par une manipulation incorrecte, un entretien ou une modification incorrect, ou l'utilisation d'accessoires et (ou) d'équipements qui ne sont pas spécifiquement recommandés par **Poulan** pour cette scie à chaîne. Cette garantie ne couvre pas la mise au point, les bougies, les filtres, les cordes de démarrage, l'aiguisage de la chaîne, les barres, les chaînes et les autres pièces qui s'useront et qui auront besoin d'être remplacés dans le cadre d'une utilisation normale pendant la période de garantie. Cette garantie ne couvre pas le montage avant la livraison, l'installation de la barre de guidage et de la chaîne, et les ajustements courants expliqués dans le mode d'emploi tels que les ajustements de la tension de la chaîne. Cette garantie ne couvre pas les frais de transport.

Si vous avez une plainte à formuler en vertu de cette garantie, vous devez retourner le produit à un réparateur autorisé.

Si vous avez encore des questions au sujet de cette garantie, veuillez contacter :

Poulan, une division de Husqvarna
Consumer Outdoor Products N.A., Inc.
7349 Statesville Road
Charlotte, NC 28269
1-800-554-6723

Au Canada, contactez :

Poulan

850 Matheson Blvd. West
Mississauga, Ontario L5V 0B4

en donnant le numéro du modèle, le numéro de série et la date d'achat de votre produit, ainsi que le nom et l'adresse du détaillant autorisé chez qui il a été acheté.

CETTE GARANTIE VOUS DONNE DES DROITS PARTICULIERS ET VOUS POUVEZ AVOIR D'AUTRES DROITS QUI PEUVENT VARIER D'UN ETAT A L'AUTRE. AUCUNE RECLAMATION CONCERNANT DES DOMMAGES CONSECUTIFS OU AUTRE NE SERA ACCEPTEE, ET IL N'EXISTE PAS D'AUTRE GARANTIE EXPRESSE A L'EXCEPTION DE CELLES QUI SONT EXPRESSEMENT STIPULEES AU PRESENT DOCUMENT.

CERTAINS ETATS N'AUTORISENT PAS LES LIMITATIONS CONCERNANT LA DUREE PENDANT LAQUELLE UNE GARANTIE IMPLICITE DURE OU L'EXCLUSION OU LES LIMITATIONS CONCERNANT LES DOMMAGES INDIRECTS OU CONSECUTIFS, AINSI LES LIMITATIONS OU EXCLUSIONS MENTIONNEES CI-DESSUS PEUVENT NE PAS S'APPLIQUER A VOUS.

Ceci est une garantie limitée au sens de la loi "Magnuson-Moss Act" de 1975.

La politique de **Poulan** est d'améliorer constamment ses produits. C'est pourquoi, **Poulan** se réserve le droit de modifier, de changer ou d'abandonner les modèles, les plans, les caractéristiques et les accessoires de tout produit en tout temps sans préavis ni obligation envers l'acheteur.

ÉNONCÉ RELATIF AU SYSTÈME ANTIPOLLUTION DE L'ÉPA DES ÉTATS-UNIS / CALIFORNIE ET D'ENVIRONNEMENT CANADA

DROITS ET OBLIGATIONS DE VOTRE GARANTIE: L'Agence de Protection de l'Environnement des E-U, California Air Resources Board, Environnement Canada et Poulan ont le plaisir d'expliquer la garantie du système de contrôle des émissions sur votre petit moteur tout-terrain, pour les années 2010 et plus tard. En Californie, tous les petits moteurs tout-terrain doivent être conçus, construits et équipés de manière à se conformer aux normes sévères anti-smog de l'État. Poulan doit garantir le système de contrôle des émissions de votre petit moteur tout-terrain pendant la période indiquée ci-dessous, à condition qu'il n'y ait eu aucun mauvais traitement, négligence ou mauvais entretien du petit moteur tout-terrain. Votre système de contrôle des émissions comprend des pièces comme le carburateur, le système d'allumage et le réservoir de carburant. S'il se produit une panne couverte par la garantie, Poulan réparera votre petit moteur tout-terrain gratuitement pour vous. Les frais couvertes par la garantie comprennent le diagnostic, les pièces et la main-d'œuvre. **COUVERTURE DE GARANTIE DU FABRICANT :** Si une pièce relative aux émissions de votre moteur (figurant sur la liste de pièces garanties à titre de contrôle des émissions) est défectueuse ou si un vice de matériau ou de main-d'œuvre du moteur occasionne la panne d'une pièce relative aux émissions, cette pièce sera changée ou réparée par Poulan. **RESPONSABILITÉS DE GARANTIE DU PROPRIÉTAIRE:** En qualité de propriétaire du petit moteur tout-terrain, vous êtes responsable d'effectuer l'entretien requis tel qu'indiqué dans votre manuel d'instructions, mais Poulan ne peut annuler votre garantie uniquement parce que vous n'avez pas conservé vos reçus ou parce que vous n'avez pas effectué tout l'entretien prévu. En qualité de propriétaire du petit moteur tout-terrain, vous devez réaliser que Poulan peut vous refuser de couvrir votre garantie si votre petit moteur tout-terrain ou une pièce de ce moteur tombe en panne à la suite d'un mauvais traitement, de négligence, de mauvais entretien, de modifications non approuvées ou à la suite de l'utilisation de pièces qui ne sont pas faites ou approuvées par le fabricant de matériel original. Vous êtes responsable de présenter votre petit moteur tout-terrain à un centre de service autorisé de Poulan aussitôt que se présente un problème. Les réparations couvertes par cette garantie doivent être terminées dans des délais raisonnables, ne pouvant pas dépasser 30 jours. Si vous avez des questions sur vos droits et vos responsabilités en vertu de la garantie, vous pouvez contacter votre centre de service le plus proche, appeler Poulan au numéro

1-800-554-6723, ou envoie la correspondance par courrier électronique à emission.warranty@HCOP-emission.com.

DATE DE DEBUT DE GARANTIE : La période de garantie commence à la date à laquelle vous avez acheté votre petit moteur tout-terrain. **DURÉE DE COUVERTURE :** Cette garantie est valable pendant deux ans à partir de la date d'achat initial, ou jusqu'à l'extrémité de la garantie de l'appareil (celui qui est plus long). **CE QUI EST COUVERT: RÉPARATION OU REMPLACEMENT DES PARTIES.** La réparation ou le remplacement de toute pièce sous garantie sera effectuée gratuitement pour le propriétaire de l'appareil dans un centre de service approuvé Poulan. Si vous avez des questions sur vos droits et vos responsabilités relativement à cette garantie, vous devez contacter votre centre de service autorisé le plus proche, appeler Poulan au numéro 1-800-554-6723, ou envoie la correspondance par courrier électronique à emission.warranty@HCOP-emission.com.

PERIODE DE GARANTIE : Toute pièce sous garantie qui ne doit pas être remplacée pour un entretien normal, ou qui doit seulement être inspectée régulièrement pour voir s'il faut la réparer ou la remplacer, est garantie pendant deux ans. Toute pièce qui doit être remplacée pour un entretien normal est garantie jusqu'à la date de premier remplacement prévu.

DIAGNOSTIC : Le propriétaire ne doit pas payer la main-d'œuvre pour le diagnostic à l'aide duquel on a déterminé qu'une pièce sous garantie est défectueuse si le travail de diagnostic a été effectué dans un distributeur de service Poulan. **DOMMAGES INDIRECTS :** Poulan peuvent être responsables de dommages à d'autres éléments de moteur occasionnés par la panne d'une pièce sous garantie. **CE QUI N'EST PAS COUVERT:** Toute panne occasionnée par un mauvais traitement, la négligence ou un mauvais entretien n'est pas couverte. **PIÈCES AJOUTÉES OU MODIFIÉES :** L'utilisation de pièces ajoutées ou modifiées peut constituer une raison d'annulation de réclamation en vertu de la garantie. Poulan n'est pas responsable de couvrir les pannes de pièces sous garantie occasionnées par l'utilisation de pièces ajoutées ou modifiées. **COMMENT REMPLIR UNE RÉCLAMATION :** Si vous avez des questions sur vos droits et vos responsabilités de garantie, vous pouvez contacter votre centre de service le plus proche, appeler Poulan au numéro

1-800-554-6723, ou envoie la correspondance par courrier électronique à emission.warranty@HCOP-emission.com.

OÙ OBTENIR LE SERVICE EN VERTU DE LA GARANTIE : Le service ou les réparations en vertu de la garantie sont offerts dans tous les centres de service Poulan. Appelez le numéro 1-800-554-6723 ou envoyez la correspondance par courrier électronique à emission.warranty@HCOP-emission.com.

ENTRETIEN, REMPLACEMENT OU RÉPARATION DE PIÈCES RELATIVES À L'ÉMISSION : Toute pièce de remplacement approuvée Poulan utilisée dans l'accomplissement de tout entretien ou réparation en vertu de la garantie sur les

pièces relatives à l'émission sera fournie gratuitement au propriétaire si cette pièce est sous garantie.

LISTE DES PIÈCES GARANTIES RELATIVES AU CONTRÔLE DES ÉMISSIONS : Carburateur, filtre à air (couverte jusqu'à la date de remplacement pour l'entretien), système d'allumage: bougie (couverte jusqu'à la date de remplacement pour l'entretien), module d'allumage, silencieux incluant le catalyseur (si équipé), réservoir de carburant.

DECLARATION D'ENTRETIEN : Le propriétaire est responsable d'effectuer tout l'entretien requis tel qu'indiqué dans le manuel d'instructions.

L'information sur l'étiquette du produit indique la norme de certification de votre moteur.
Exemple: (Année) EPA et/ou CALIFORNIA.

Renseignements importants sur le moteur. Ce moteur se conforme aux règlements sur les émissions pour petits moteurs tout-terrain

Famille
N° De Série

Heures de longévité du moteur

Consultez le manuel d'instructions pour les caractéristiques et les réglages d'entretien

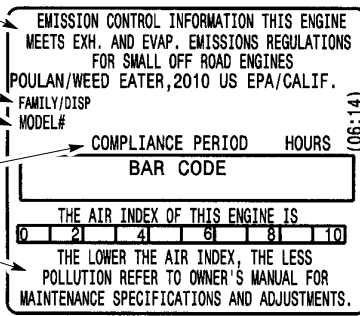

Ce moteur est certifié conforme aux règlements sur les émissions pour l'utilisation suivante :

- Modérée (50 heures)
- Moyenne (125 heures)
- Prolongée (300 heures)

