

Operator's manual
Manuel d'utilisation
Manual de instrucciones

128DJ



EN (2 - 29)
FR (30 - 57)
ES (58 - 85)

Please read these instructions and make sure you understand them before using the machine.

Lire attentivement et bien assimiler le manuel d'utilisation avant d'utiliser la machine.

Lea detenidamente el manual de instrucciones y asegúrese de entender su contenido antes de utilizar la máquina.

SYMBOL EXPLANATION

Symbols

WARNING: Careless or incorrect use of clearing saws, brushcutters, and trimmers can result in serious or fatal injury to the operator or others.



Please read the operator's manual carefully and make sure you understand the instructions before using the machine.



Always wear:

- A protective helmet where there is a risk of falling objects
- Hearing protection
- Approved eye protection



Max. speed of output shaft, rpm



Always wear approved protective gloves.



Use anti-slip and stable boots.



Only use non-metallic, flexible cutting attachments, i.e. trimmer heads with trimmer line.



Use unleaded petrol and two-stroke oil mixed at a ratio of 2% (1:50).



Other symbols/decals on the machine refer to special certification requirements for certain markets.

Beware of thrown objects and ricochets.



The operator of the machine shall ensure, while working, that no persons or animals come closer than 15 metres.



Stop the engine by pushing and holding the stop switch in the STOP position. **CAUTION!** The stop switch automatically returns to the start position. In order to prevent unintentional starting, the spark plug cap must be removed from the spark plug when assembling, checking and/or performing maintenance.



BLADE THRUST - Machines fitted with grass blades can be thrown violently to the side or rear when the blade comes into contact with a fixed object. The blade is capable of amputating an arm or leg. Always keep people and animals at least 15 metres from the machine.



Regular cleaning is required.



Visual check.



Never use saw toothed blades with this machine.



Approved eye protection must always be used.



Choke



Arrows which show limits for handle mounting.



Primer bulb



⚠ WARNING

The engine exhaust from this product contains chemicals known to the State of California to cause cancer, birth defects or other reproductive harm.

CONTENTS

Contents

KEY TO SYMBOLS	
Symbols	2
CONTENTS	
Contents	3
Note the following before starting	3
WHAT IS WHAT?	
What is what?	4
GENERAL SAFETY PRECAUTIONS	
Important	5
Personal protective equipment	5
Machine's safety equipment	6
Cutting equipment	8
ASSEMBLY	
Fitting the J-handle	10
Assembling and dismantling the two-piece shaft	10
Fitting the harness and harness clamp	11
Fitting blades and trimmer heads	12
Fitting a blade guard, grass blade and grass cutter	12
Fitting the trimmer guard and trimmer head	12
FUEL HANDLING	
Fuel safety	13
Fuel	13
Fuelling	14
STARTING AND STOPPING	
Check before starting	15
Starting and stopping	15
WORKING TECHNIQUES	
General working instructions	17
MAINTENANCE	
Carburetor	20
Muffler	20
Spark plug	21
Two-piece shaft	21
Air filter	22
Bevel gear	22
Sharpening grass cutters and grass blades	22
Maintenance schedule	23
TECHNICAL DATA	
Technical data	24
EMISSION CONTROL	
WARRANTY STATEMENT	26

Note the following before starting:

Please read the operator's manual carefully. Maintenance, replacement, or repair of the emission control devices and system may be performed by any nonroad engine repair establishment or individual. Husqvarna AB has a policy of continuous product development and therefore reserves the right to modify the design and appearance of products without prior notice.

 **WARNING: Long-term exposure to noise can result in permanent hearing impairment. Always use approved hearing protection.**

The Emissions Compliance Period referred to on the Emissions Compliance label indicates the number of operating hours for which the engine has been shown to meet Federal emissions requirements. Category C = 50 hours, B= 125 hours, and A = 300 hours.

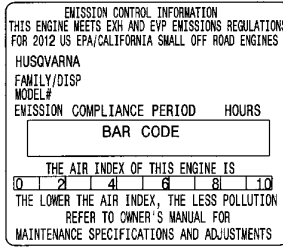

For reference, please fill out the following information that will be needed for future servicing of your trimmer:

Model Number: _____

Serial Number: _____

Purchase Date: _____

Purchased From: _____

 **WARNING: A clearing saw, brushcutter or trimmer can be dangerous if used incorrectly or carelessly, and can cause serious or fatal injury to the operator or others. It is extremely important that you read and understand the contents of this operator's manual.**

 **WARNING: Under no circumstances may the design of the machine be modified without the permission of the manufacturer. Always use genuine accessories. Non-authorized modifications and/or accessories can result in serious personal injury or the death of the operator or others. Your warranty may not cover damage or liability caused by the use of non-authorized accessories or replacement parts.**

For customer assistance, call:
1-800-487-5951
 Contact us at our website:
www.husqvarna.com

WHAT IS WHAT?

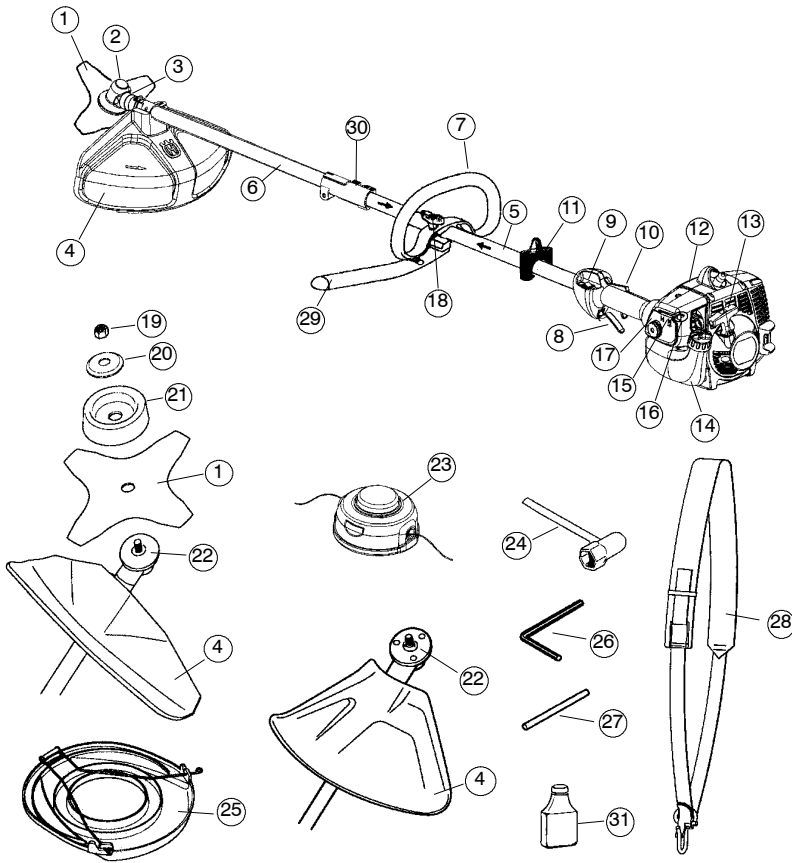

What is what?

- | | |
|-----------------------------|-------------------------|
| 1. Blade | 17. Air filter cover |
| 2. Grease filler cap | 18. Handle adjustment |
| 3. Bevel gear | 19. Blade retainer nut |
| 4. Cutting attachment guard | 20. Support flange |
| 5. Upper shaft | 21. Support cup |
| 6. Lower shaft | 22. Drive disc |
| 7. Loop handle | 23. Trimmer head |
| 8. Throttle control | 24. Socket spanner |
| 9. Stop switch | 25. Transport guard |
| 10. Throttle lock | 26. Hex wrench |
| 11. Harness clamp | 27. Locking pin |
| 12. Cylinder cover | 28. Harness |
| 13. Starter handle | 29. J-handle |
| 14. Fuel tank | 30. Shaft coupling |
| 15. Choke control | 31. 2-stroke engine oil |
| 16. Primer bulb | 32. Operator's manual |

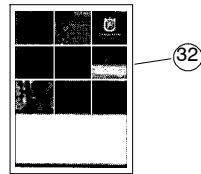

GENERAL SAFETY PRECAUTIONS

Important

IMPORTANT! The machine is only designed for trimming grass, grass clearing and/or forestry clearing.

The only accessories you can operate with this engine unit are the cutting attachments we recommend in the section on Technical data. Never use the machine if you are tired, if you have drunk alcohol, or if you are taking medication that could affect your vision, your judgement or your co-ordination.

Never use the machine in extreme weather conditions such as severe cold, very hot and/or humid climates.

Wear personal protective equipment. See instructions under the heading Personal protective equipment.

Never use a machine that has been modified in any way from its original specification.

Never use a machine that is faulty. Carry out the checks, maintenance and service instructions described in this manual. Some maintenance and service measures must be carried out by trained and qualified specialists. See instructions under the heading Maintenance. All covers and guards must be fitted before starting. Make sure the spark plug cap and lead are not damaged. Otherwise you could get an electric shock. The machine operator must ensure that no people or animals come closer than 50 feet (15 meters) while working. Bystanders should be encouraged to wear safety glasses. Stop the machine immediately if anyone should approach. When several operators are working in the same area, the safety distance should be at least 50 feet (15 meters).

WARNING: Using an incorrect cutting attachment or an incorrectly filed blade can increase the risk of serious or fatal injury.

WARNING: Never allow children to use or be in the vicinity of the machine. As the machine is equipped with a spring-loaded stop switch and can be started by low speed and force on the starter handle, even small children under some circumstances can produce the force necessary to start the machine. This can mean a risk of serious personal injury. Therefore remove the spark plug cap when the machine is not under close supervision.

Personal protective equipment

WARNING: A clearing saw, brushcutter or trimmer, if used incorrectly or carelessly, can cause serious or fatal injury to the operator or others. It is extremely important that you read and understand the contents of this operator's manual. You must use approved personal protective equipment whenever you use the machine. Personal protective equipment cannot eliminate the risk of injury but it will reduce the degree of injury if an accident does happen. Ask your dealer for help in choosing the right equipment.

IMPORTANT! Listen for warning signals or shouts when you are wearing hearing protection. Always remove your hearing protection as soon as the engine stops.

HELMET

A helmet should be worn if the brush being cleared is taller than 6 feet (2 meters).



HEARING PROTECTION

Wear hearing protection that provides adequate noise reduction.

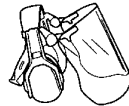

EYE PROTECTION

Always wear approved eye protection. If you use a visor then you must also wear approved protective goggles. Approved protective goggles must comply with standard ANSI Z87.1.



GLOVES

Gloves should be worn when necessary, e.g., when fitting cutting attachments.



BOOTS

Wear sturdy, non-slip boots.



GENERAL SAFETY PRECAUTIONS

CLOTHING

Wear clothes made of a strong fabric and avoid loose clothing that can catch on shrubs and branches. Always wear heavy, long pants. Do not wear jewelry, shorts sandals or go barefoot. Secure hair so it is above shoulder level.

FIRST AID KIT

A first aid kit should be carried by operators of clearing saws, brushcutters or trimmers.



Machine's safety equipment

This section describes the machine's safety equipment, its purpose, and how checks and maintenance should be carried out to ensure that it operates correctly. See the "What is what" section to locate where this equipment is positioned on your machine. The life span of the machine can be reduced and the risk of accidents can increase if machine maintenance is not carried out correctly and if service and/or repairs are not carried out professionally. If you need further information please contact your nearest service workshop.

IMPORTANT! All servicing and repair work on the machine requires special training. This is especially true of the machine's safety equipment. If your machine fails any of the checks described below you must contact your service agent. When you buy any of our products we guarantee the availability of professional repairs and service. If the retailer who sells your machine is not a servicing dealer, ask him for the address of your nearest service agent.

WARNING: Never use a machine that has faulty safety equipment! Follow the control, maintenance and service instructions described in this section. If your machine fails any of these checks contact your service agent to get it repaired. Use of a machine with faulty safety equipment increases the risk of serious personal injury or death of the operator or others.

Throttle lock

The throttle lock is designed to prevent accidental operation of the throttle control. When you press the lock (A) (i.e. when you grasp the handle) it releases the throttle control (B). When you release the handle, the throttle control and the throttle lock both move back to their original positions. This movement is controlled by two independent return springs. This arrangement means that the throttle control is automatically locked at the idle setting.

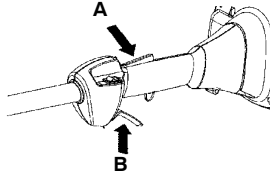

Make sure the throttle control is locked at the idle setting when the throttle lock is released.

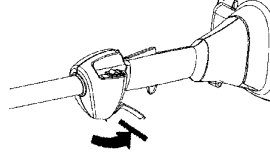

Press the throttle lock and make sure it returns to its original position when you release it.

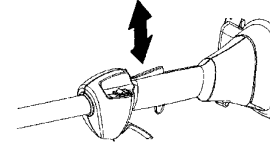

Check that the throttle control and throttle lock move freely and that the return springs work properly.

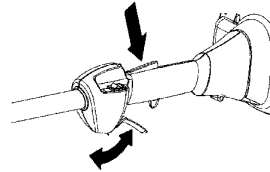

See instructions under the heading Start. Start the machine and apply full throttle. Release the throttle and check that the cutting attachment stops and remains at a standstill. If the cutting attachment rotates with the throttle in the idle position then the carburettor idle setting must be checked. See instructions under the heading Maintenance.

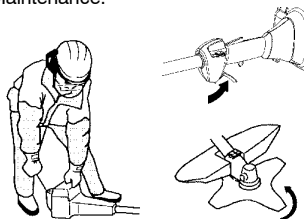

GENERAL SAFETY PRECAUTIONS

Stop switch

Make sure the engine stops when you push and hold the stop switch.

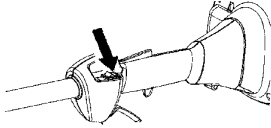

Cutting attachment guard

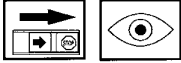

This guard is intended to prevent loose objects from being thrown towards the operator. The guard also protects the operator from accidental contact with the cutting attachment.

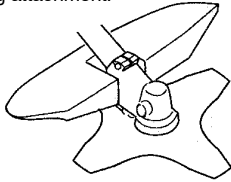

Check that the guard is undamaged and not cracked. Replace the guard if it has been exposed to impact or is cracked.

Always use the recommended guard for the cutting attachment you are using. See the "Technical data" section.

WARNING: Never use a cutting attachment without an approved guard. See the section on "Technical data". If an incorrect or faulty guard is fitted this can cause serious personal injury.

Use of incorrectly wound trimmer line or an incorrect cutting attachment increases the level of vibration.

WARNING: Overexposure to vibration can lead to circulatory damage or nerve damage in people who have impaired circulation. Contact your doctor if you experience symptoms of overexposure to vibration. Such symptoms include numbness, loss of feeling, tingling, pricking, pain, loss of strength, changes in skin color or condition. These symptoms normally appear in the fingers, hands or wrists. The risk increases at low temperatures.

Muffler



The muffler is designed to reduce the noise level and to direct the exhaust gases away from the operator.

CAUTION! Muffler is fitted with a catalytic converter designed to reduce exhaust gas emissions.



In countries that have a warm and dry climate there is a significant risk of fire. We therefore fit mufflers with a spark arrester mesh.

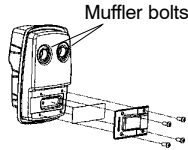

For mufflers, it is very important that you follow the instructions on checking, maintaining, and servicing your machine. Never use a machine that has a faulty muffler.

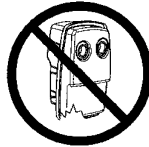

Regularly check that the muffler is securely attached to the machine.

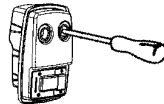

CAUTION: Mufflers fitted with catalytic converters get very hot during use and remain so for some time after stopping. This also applies at idle speed. Contact can result in burns to the skin. Remember the risk of fire!

WARNING: The inside of the muffler contain chemicals that may be carcinogenic. Avoid contact with these elements in the event of a damaged muffler.

GENERAL SAFETY PRECAUTIONS

WARNING: Engine exhaust fumes contain carbon monoxide, which can cause carbon monoxide poisoning. **DO NOT** start or run the machine indoors, or anywhere that is poorly ventilated. The exhaust fumes from the engine are hot and may contain sparks which can start a fire. Never start the machine indoors or near combustible material!

Blade retainer nut

A blade retainer nut is used to secure some types of cutting attachment.

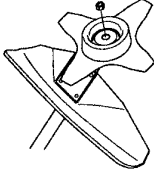

When fitting, tighten the nut in the opposite direction to the direction of rotation of the cutting attachment. To remove it, undo the nut in the same direction as the cutting attachment rotates. (**CAUTION!** The nut has a left-hand thread.) Tighten the nut using the socket spanner.

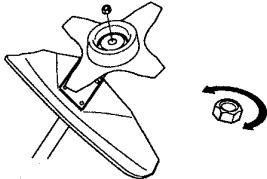

The nylon lining inside the locking nut must not be so worn that you can turn it by hand. The lining should offer a resistance of at least 1.5 Nm. The nut should be replaced after it has been put on approx. 10 times.

Cutting equipment

This section describes how to choose and maintain your cutting equipment in order to:

- Reduce the risk of blade thrust.
- Obtain maximum cutting performance.
- Extend the life of cutting equipment.

IMPORTANT!

Only use cutting attachments with the guards we recommend! See the section on "Technical data". Refer to the instructions for the cutting attachment to check the correct way to load the trimmer line and the correct line diameter. Keep the teeth of the blade correctly sharpened! Follow our recommendations. Also refer to the instructions on the blade packaging. Maintain the correct blade setting! Follow our instructions and use the recommended file gauge.

WARNING: Always stop the engine before doing any work on the cutting attachment. This continues to rotate even after the throttle has been released. Ensure that the cutting attachment has stopped completely and disconnect the lead from the spark plug before you start to work on it.

WARNING: Using an incorrect cutting attachment or an incorrectly sharpened blade increases the risk of blade thrust.

Cutting equipment

Grass blades and grass cutters are intended for cutting coarse grass.

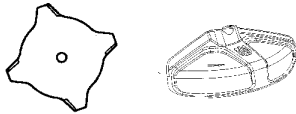

A trimmer head is intended for trimming grass.

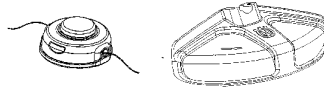

General rules



Only use cutting attachments with the guards we recommend! See the section on Technical data.



Keep the teeth of the blade correctly sharpened! Follow our instructions and use the recommended file gauge. An incorrectly sharpened or damaged blade increases the risk of accidents.

GENERAL SAFETY PRECAUTIONS

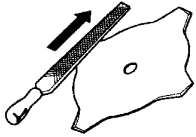

Check the cutting attachment for damage or cracks. A damaged cutting attachment should always be replaced.



Sharpening grass cutters and grass blades



- See the cutting attachment packaging for correct sharpening instructions. Sharpen blades and cutters using a single-cut flat file.
- Sharpen all edges equally to maintain the balance of the blade.

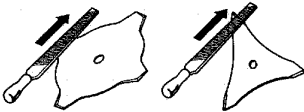

WARNING: Use of an incorrect or damaged blade could result in serious injury or death. Always discard a blade that is bent, twisted, cracked, broken or damaged in any other way. Never attempt to straighten a twisted blade so that it can be reused. Only use original blades of the specified type.

Trimmer head

IMPORTANT!

Always ensure the trimmer line is wound tightly and evenly around the drum, otherwise the machine will generate harmful vibration.

- Only use the recommended cutting attachments. See the section on "Technical data".

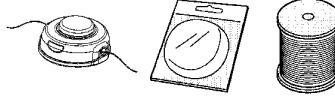

- Smaller machines generally require small trimmer heads and vice versa. This is because when clearing using trimmer line the engine must throw out the trimmer line radially from the trimmer head and overcome the resistance of the grass being cleared.
- The length of the trimmer line is also important. A longer trimmer line requires greater engine power than a shorter trimmer line of the same diameter.
- Make sure that the cutter on the trimmer guard is intact. This is used to cut the trimmer line to the correct length.
- To increase the life of the trimmer line it can be soaked in water for a couple of days. This will make the line tougher so that it lasts longer.

ASSEMBLY

NOTE: Make sure unit is assembled correctly as shown in this manual.

Fitting the J-handle

- Clip the loop handle onto the shaft.
Note that the loop handle must be fitted between the arrows on the shaft.

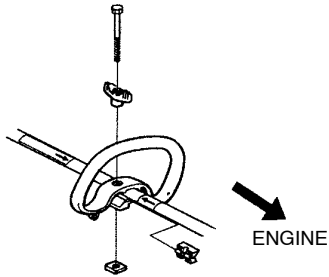

- Slide the spacer into the slot in the loop handle.
- Fit the nut, knob and screw. Do not over-tighten.

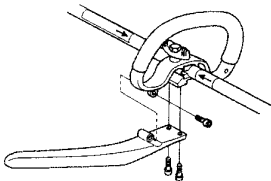

- Attach the J-handle to the loop handle using the three screws as shown.
- Make a final adjustment of the handle to a comfortable working position. Tighten the bolt/knob.

WARNING: To avoid serious injury, only use grass blades/grass cutters or trimmer heads with plastic blades when the J-handle is fitted. Never use saw blades!

Assembling and dismantling the two-piece shaft



Assembly:

- Loosen the coupling by turning the knob.

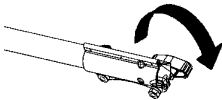

- Position locking/release button (A) of attachment into guide recess (B) of coupling.

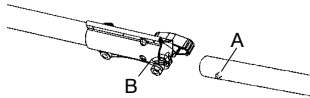

- Push the attachment into the coupling until the locking/release button snaps into the primary hole (C).

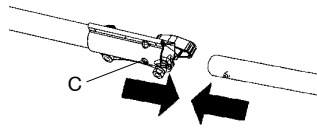

- Before using the unit, tighten the knob securely.

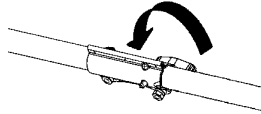

WARNING: All attachments are designed to be used in the primary hole unless otherwise stated in the applicable attachment instruction manual. Using the wrong hole could lead to serious injury or damage to the unit.

Dismantling:

- Loosen the coupling by turning the knob.

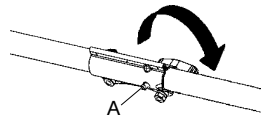

- Press and hold the locking/release button (A).
- While securely holding the engine and upper shaft, pull the attachment straight out of the coupling.

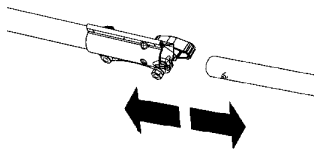

ASSEMBLY

Fitting the harness



WARNING: When using a brushcutter, it must always be hooked securely to the harness. Otherwise, you will be unable to control the brushcutter safely. This can result in injury to yourself or others.

Proper harness and handlebar adjustments must be made with the engine completely stopped before using unit.

Fitting the harness clamp

- Place the upper harness clamp over the shaft and position the lower harness clamp under the shaft. Align the upper and lower clamp screw holes. Clamp must be fitted above the arrow on the shaft (see illustration).

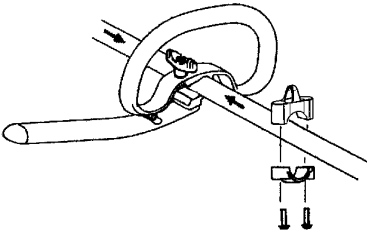

- Insert two screws into the screw holes.
- Secure harness clamp by tightening screws with a hex wrench.

Adjusting the harness

- Insert your right arm and head through the harness and allow it to rest on your left shoulder. Make sure the harness hook is to the right side of your waist.

NOTE: A one-half twist is built in the harness to allow the harness to rest flat on the shoulder.

- Adjust the harness, allowing the hook to be about 6 inches (15 cm) below the waist.
- Fasten the harness to the harness clamp on the shaft and lift the unit to the operating position.
- Put on the harness. Now make a final adjustment so that the unit is in a comfortable working position when it hangs from the harness.

NOTE: It may be necessary to relocate the harness clamp on the shaft for proper balancing of unit.



Correct height

Adjust the harness so that the cutting attachment is parallel to the ground.



Correct balance

Let the cutting attachment rest lightly on the ground. If you use a grass blade, it should balance about 10 cm above the ground to prevent contact with stones and the like. Adjust the position of the harness clamp to balance the unit correctly.



ASSEMBLY

Fitting blades

WARNING: When fitting blades, it is extremely important that the raised section on the retaining washer engages correctly in the centre hole of the blade. If the blade is fitted incorrectly, it can result in serious and/or fatal personal injury.



WARNING: Never use a cutting attachment without an approved guard. See the section on Technical data. If an incorrect or faulty guard is fitted this can cause serious personal injury.

Fitting a blade guard, grass blade and grass cutter

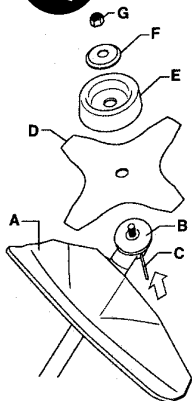

- Hook the blade guard/combination guard (A) onto the fitting on the shaft and secure with the bolt.
- **CAUTION!** Use the recommended blade guard. See the Technical data section.
- Fit the drive disc (B) on the output shaft.
- Turn the blade shaft until one of the holes in the drive disc aligns with the corresponding hole in the gear housing.
- Insert the locking pin (C) in the hole to lock the shaft.
- Place the blade (D), support cup (E) and support flange (F) on the output shaft.

- Fit the nut (G). The nut must be tightened to a torque of 35–50 Nm (3.5–5 kpm). Use the socket spanner in the tool kit. Hold the shaft of the spanner as close to the blade guard as possible. To tighten the nut, turn the spanner in the opposite direction to the direction of rotation (**CAUTION!** left-hand thread).

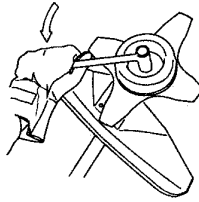

Fitting the trimmer guard and trimmer head



- Fit the correct trimmer guard (A) for use with the trimmer head. Hook the trimmer guard/combination guard onto the fitting on the shaft and secure with the bolt (D).

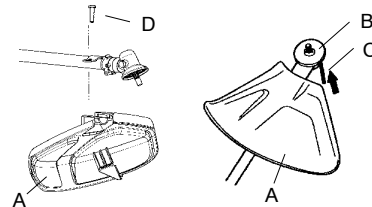

- Fit the drive disc (B) on the output shaft.
- Turn the shaft until one of the holes in the drive disc aligns with the corresponding hole in the gear housing.
- Insert the locking pin (C) in the hole to lock the shaft.
- Screw on the trimmer head (H) in the opposite direction to the direction of rotation.

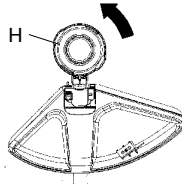

- To dismantle, follow the instructions in the reverse order.

FUEL HANDLING

Fuel safety

Never start the machine:

1. If you have spilled fuel on it. Wipe off the spillage and allow remaining fuel to evaporate.
2. If you have spilled fuel on yourself or your clothes, change your clothes. Wash any part of your body that has come in contact with fuel. Use soap and water.
3. If the machine is leaking fuel. Check regularly for leaks from the fuel cap and fuel lines.

Transport and storage

- Store and transport the machine and fuel so that there is no risk of any leakage or fumes coming into contact with sparks or naked flames, for example, from electrical machinery, electric motors, electrical relays/switches or boilers.
- When storing and transporting fuel always use approved containers intended for this purpose.
- When storing the machine for long periods the fuel tank must be emptied. Contact your local gas station to find out where to dispose of excess fuel.
- Ensure the machine is cleaned and that a complete service is carried out before long-term storage.
- The transport guard must always be fitted to the cutting attachment when the machine is being transported or in storage.
- In order to prevent unintentional starting of the engine, the spark plug cap must always be removed during long-term storage, if the machine is not under close supervision and when performing all service measures.

WARNING: Fuel and fuel fumes are highly inflammable and can cause serious injury when inhaled or allowed to come in contact with the skin. For this reason observe caution when handling fuel and make sure there is adequate ventilation.

Fuel

CAUTION! The machine is equipped with a two-stroke engine and must always be run using a mixture of gasoline and two-stroke engine oil. It is important to accurately measure the amount of oil to be mixed to ensure that the correct mixture is obtained. When mixing small amounts of fuel, even small inaccuracies can drastically affect the ratio of the mixture.

Gasoline



CAUTION! Always use high quality unleaded gasoline.

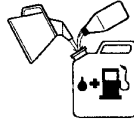

- **This engine is certified to operate on unleaded gasoline.**
- The lowest recommended octane rating is 87. If you run the engine on lower octane rating than 87, "knocking" can occur. This leads to an increased engine temperature, which can result in a serious engine breakdown.
- When working at continuous high revs, a higher octane rating is recommended.

Two-stroke oil

- For best results and performance, use HUSQVARNA two-stroke oil, which is specially formulated for our two-stroke engines. Mixture 1:50 (2%).
- To maximize the life of your trimmer, you may choose to use a high quality synthetic oil formulated for two-stroke engines. Mixture 1:50 (2%).
- Never use two-stroke oil intended for water-cooled outboard engines, sometimes referred to as outboard oil.
- Never use oil intended for four-stroke engines.

Gasoline	Two-stroke oil
	2% (1:50)
U.S. gallon	U.S. fl. oz.
1	2 1/2
2 1/2	6 1/2
5	12 7/8

FUEL HANDLING

Mixing

- Always mix the gasoline and oil in a clean container intended for fuel.
- Always start by filling half the amount of the gasoline to be used. Then add the entire amount of oil. Mix (shake) the fuel mixture. Add the remaining amount of gasoline.
- Mix (shake) the fuel mixture thoroughly before filling the machine's fuel tank.

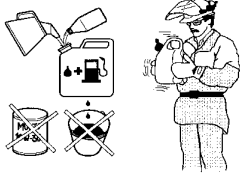

- Do not mix more than one month's supply of fuel at a time.
- If the machine is not used for some time, the fuel tank should be emptied and cleaned.

WARNING: The catalytic converter muffler gets very hot during and after use. This also applies during idling. Be aware of the fire hazard, especially when working near flammable substances and/or vapors.

Fueling



WARNING: Taking the following precautions, will lessen the risk of fire:

- Do not smoke or place hot objects near fuel.
- Always shut off the engine before refueling.
- Always stop the engine and let it cool for a few minutes before refueling.
- When refueling, open the fuel cap slowly so that any excess pressure is released gently.
- Tighten the fuel cap carefully after refueling.
- Always move the machine away from the refueling area before starting.

- Clean the area around the fuel cap. Contamination in the tank can cause operating problems.
- Ensure that the fuel is well mixed by shaking the container before filling the tank.



STARTING AND STOPPING

Check before starting

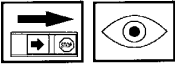

- Check the blade to ensure that no cracks have formed at the bottom of the teeth or by the centre hole. The most common reason why cracks are formed is that sharp corners have been formed at the bottom of the teeth while sharpening or that the blade has been used with dull teeth. Discard a blade if cracks are found.



WARNING: Use of an incorrect or damaged blade could result in serious injury or death. Always discard a blade that is bent, twisted, cracked, broken or damaged in any other way. Never attempt to straighten a twisted blade so that it can be reused. Only use original blades of the specified type.

- Check that the support flange is not cracked due to fatigue or due to being tightened too much. Discard the support flange if it is cracked.

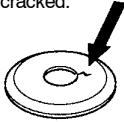

- Ensure the blade retainer nut has not lost its captive force. The nut lock should have a locking force of at least 1.5 Nm. The tightening torque of the blade retainer nut should be 35-50 Nm.



- Check that the trimmer head and trimmer guard are not damaged or cracked. Replace the trimmer head or trimmer guard if they have been exposed to impact or are cracked.

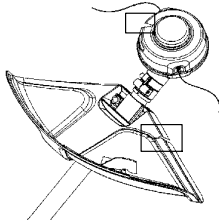

- Never use the machine without a guard nor with a defective guard.
- All covers must be correctly fitted and undamaged before you start the machine.

Starting and stopping



WARNING: The complete clutch, clutch cover, and shaft must be fitted before the machine is started, otherwise parts could come loose and cause personal injury. Always move the machine away from the refueling area before starting. Place the machine on a flat surface. Ensure the cutting attachment cannot come into contact with any object. Make sure no unauthorized persons are in the working area, otherwise there is a risk of serious personal injury. The safety distance is 50 feet (15 meters).

Cold engine

Primer bulb: Press the primer bulb 10 times until fuel begins to fill the bulb. The primer bulb need not be completely filled.

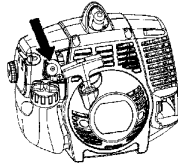

Choke: Move the blue engine choke lever over to the closed position.

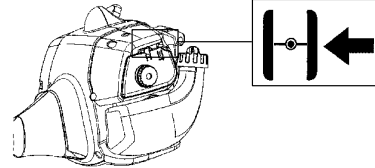

Starting

Hold the body of the machine on the ground using your left hand (**CAUTION!** Not with your foot!).

Firmly grip the starter rope handle with your right hand. **DO NOT squeeze throttle trigger.** Slowly pull out the cord until you feel some resistance (the starter pawls grip); then quickly and powerfully pull the cord.

Never wrap the starter cord around your hand.

STARTING AND STOPPING

Repeat pulling the cord until the engine attempts to start. Move the blue engine choke lever to the $\frac{1}{2}$ position. Pull starter rope until engine runs. Move the blue engine choke lever to the opened position.

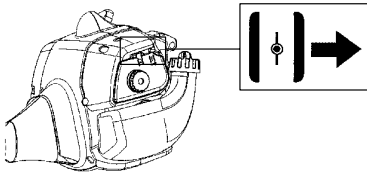

NOTE: If engine dies, return blue engine choke lever to the closed position and repeat starting steps.

CAUTION! Do not pull the starter cord all the way out and do not let go of the starter handle when the cord is fully extended. This can damage the machine.



Warm engine

With a warm engine, move the blue engine choke lever to the $\frac{1}{2}$ position. Pull starter rope until engine runs. Move the blue engine choke lever to the opened position.

CAUTION!

Do not put any part of your body in marked area. Contact can result in burns to the skin, or electrical shock if the spark plug cap has been damaged. Always use gloves. Do not use a machine with damaged spark plug cap.

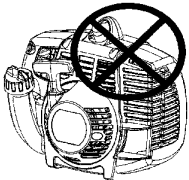

Stopping

Stop the engine by pushing and holding the stop switch in the STOP position until the engine stops.

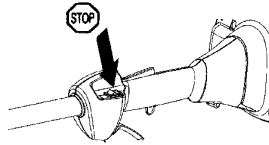

CAUTION! The stop switch automatically returns to the start position. In order to prevent unintentional starting, the spark plug cap must be removed from the spark plug when assembling, checking and/or performing maintenance.



WARNING: When the engine is started with the choke in the closed position the cutting attachment will start to rotate immediately.

WORKING TECHNIQUES

General working instructions

IMPORTANT!

This section describes the basic safety precautions for working with trimmers. If you encounter a situation where you are uncertain how to proceed you should ask an expert. Contact your servicing dealer.

Avoid all usage which you consider to be beyond your capability.

You must understand the difference between forestry clearing, grass clearing and grass trimming before use.

Basic safety rules

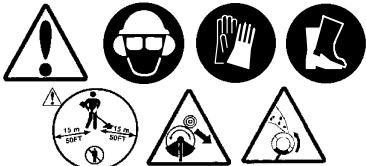

1. Look around you:

- To ensure that people, animals or other things cannot affect your control of the machine.
 - To ensure that people, animals, etc., do not come into contact with the cutting attachment or loose objects that are thrown out by the cutting attachment.
 - **CAUTION!** Do not use the machine unless you are able to call for help in the event of an accident.
2. Do not use the machine in bad weather, such as dense fog, heavy rain, strong wind, intense cold, etc. Working in bad weather is tiring and often brings added risks, such as icy ground, unpredictable felling direction, etc.
3. Make sure you can move and stand safely. Check the area around you for possible obstacles (roots, rocks, branches, ditches, etc.) in case you have to move suddenly. Take great care when working on sloping ground.



4. Switch off the engine before moving to another area. Fit the transport guard before carrying or transporting the equipment any distance.
5. Never put the machine down with the engine running or while the cutting attachment is rotating.

The ABC of clearing

- Always use the correct equipment.
- Make sure the equipment is well adjusted.
- Follow the safety precautions.
- Organise your work carefully.
- Always use full throttle when starting to cut with the blade.
- Always use sharp blades.
- Avoid stones.

WARNING: Sometimes branches or grass get caught between the guard and cutting attachment or wrapped around the shaft. Neither the operator of the machine nor anyone else may attempt to remove the cut material while the engine is running or the cutting equipment is rotating, as this can result in serious injury. Stop the engine and cutting equipment before you remove material. The bevel gear can get hot during use and may remain so for a while afterwards. You could get burned if you touch it.

WARNING: Watch out for thrown objects. Always wear approved eye protection. Never lean over the cutting attachment guard. Stones, rubbish, etc. can be thrown up into the eyes causing blindness or serious injury. Keep unauthorised persons at a distance. Children, animals, onlookers and helpers should be kept outside the safety zone of 15 m. Stop the machine immediately if anyone approaches. Never swing the machine around without first checking behind you to make sure no one is within the safety zone.

Basic working techniques

- Always slow the engine to idle speed after each working operation. Long periods at full throttle without any load on the engine can lead to serious engine damage.

WORKING TECHNIQUES

Grass clearing using a grass blade



- Grass blades and grass cutters must not be used on woody stems.
- A grass blade is used for all types of tall or coarse grass.
- The grass is cut down with a sideways, swinging movement, where the movement from right-to-left is the clearing stroke and the movement from left-to-right is the return stroke. Let the left-hand side of the blade (between 8 and 12 o'clock) do the cutting.

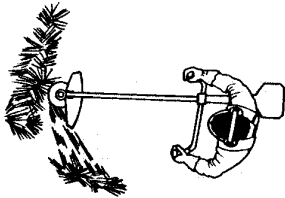

- If the blade is angled to the left when clearing grass, the grass will collect in a line, which makes it easier to collect, e.g. by raking.
- Try to work rhythmically. Stand firmly with your feet apart. Move forward after the return stroke and stand firmly again.
- Let the support cup rest lightly against the ground. It is used to protect the blade from hitting the ground.
- Reduce the risk of material wrapping around the blade by following these instructions:
 - Always work at full throttle.
 - Avoid the previously cut material during the return stroke.
- Stop the engine, unclip the harness and place the machine on the ground before you start to collect the cut material.

Grass trimming with a trimmer head

Trimming



- Hold the trimmer head just above the ground at an angle. It is the end of the trimmer line that does the work. Let the trimmer line work at its own pace. Never press the trimmer line into the area to be cut.

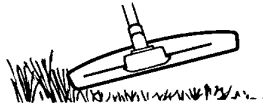

- The trimmer line can easily remove grass and weeds up against walls, fences, trees and borders, however it can also damage sensitive bark on trees and bushes, and damage fence posts.
- Reduce the risk of damaging plants by shortening the trimmer line to 4-6 inches (10-12 cm) and reducing the engine speed.
- When trimming you should use less than full throttle so that the trimmer line lasts longer and to reduce the wear on the trimmer head.

Clearing



- The clearing technique removes all unwanted vegetation. Keep the trimmer head just above the ground and tilt it. Let the end of the trimmer line strike the ground around trees, posts, statues and the like. **IMPORTANT!** This technique increases the wear on the trimmer line.

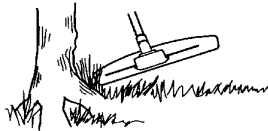

- The trimmer line wears quicker and must be fed forward more often when working against stones, brick, concrete, metal fences, etc., than when coming into contact with trees and wooden fences.

WORKING TECHNIQUES

Cutting



- The trimmer is ideal for cutting grass that is difficult to reach using a normal lawn mower. Keep the trimmer line parallel to the ground when cutting. Avoid pressing the trimmer head against the ground as this can ruin the lawn and damage the tool.

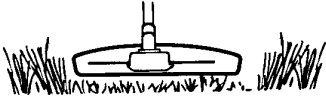

- Do not allow the trimmer head to constantly come into contact with the ground during normal cutting. Constant contact of this type can cause damage and wear to the trimmer head.

Sweeping



- The fan effect of the rotating line can be used for quick and easy clearing up. Hold the trimmer line parallel to and above the area to be swept and move the tool to and fro.

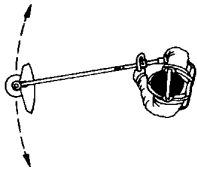

- When cutting and sweeping you should use full throttle to obtain the best results.



WARNING: Sometimes branches or grass get caught between the guard and cutting attachment or wrapped around the shaft. Neither the operator of the machine nor anyone else may attempt to remove the cut material while the engine is running or the cutting equipment is rotating, as this can result in serious injury. Stop the engine and cutting equipment before you remove material. The bevel gear can get hot during use and may remain so for a while afterwards. You could get burned if you touch it.



WARNING: Watch out for thrown objects. Always wear eye protection. Never lean over the cutting attachment guard. Stones, rubbish, etc. can be thrown up into the eyes causing blindness or serious injury. Keep unauthorized persons at a distance. Children, animals, onlookers and helpers should be kept outside the safety zone of 15 m. Stop the machine immediately if anyone approaches.

MAINTENANCE

The owner is responsible for the performance of all required maintenance as defined in the operator's manual.

WARNING: Improper maintenance could result in serious engine damage or in serious injury.

Carburetor

Your Husqvarna product has been designed and manufactured to specifications that reduce harmful emissions. After the engine has used 8-10 tanks of fuel, the engine will be run-in. To ensure that it continues to run at peak performance and to minimize harmful exhaust emissions after the run-in period, ask your servicing dealer to adjust your carburetor.

WARNING: The complete clutch, clutch cover, and shaft must be fitted before the machine is started, otherwise parts could come loose and cause personal injury.

Function



- The carburetor governs the engine's speed via the throttle control. Air and fuel are mixed in the carburetor.
- The T-screw regulates the throttle setting at idle speed. If the T-screw is turned clockwise this gives a higher idle speed; turning it counterclockwise gives a lower idle speed.

Basic setting

- The basic carburetor settings are adjusted during testing at the factory. Fine adjustment should be carried out by a skilled technician.

WARNING: The cutting attachment may be spinning during carburetor adjustments. Wear your protective equipment and observe all safety instructions. Be sure the cutting attachment stops turning when the engine idles. When the unit is turned off, make sure the cutting attachments has stopped before the unit is set down.

CAUTION! If the cutting attachment rotates when the engine is idling the idle adjustment screw T should be turned counterclockwise until the cutting attachment stops.

Rec. idle speed:

See "Technical data" section.

Recommended max. speed:

See "Technical data" section.

Fine adjustment of the idle speed-T

Adjust the idle speed using the idle adjustment screw-T if it is necessary to readjust. First, turn the idle adjustment screw-T clockwise until the cutting attachment starts to rotate. Then, turn the screw counterclockwise until the cutting attachment stops. The idle speed is correctly adjusted when the engine will run smoothly in every position. The idle speed should also be well below the speed at which the cutting attachment starts to rotate.

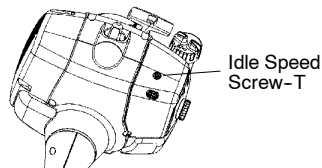

Idle Speed Screw-T

WARNING: If the idle speed cannot be adjusted so that the cutting attachment stops, contact your servicing dealer. Do not use the machine until it has been correctly adjusted or repaired.

Unit/Maintenance Safety

Disconnect the spark plug before performing maintenance, except carburetor adjustments.

Muffler



CAUTION! Muffler is fitted with a catalytic converter designed to reduce harmful exhaust gases.

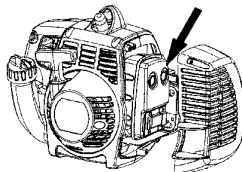

The muffler is designed to reduce the noise level and to direct the exhaust gases away from the operator. The exhaust gases are hot and can contain sparks, which may cause fire if directed against dry and combustible material.

Mufflers are equipped with a special spark arrestor mesh. The mesh should be checked and, if necessary, cleaned by a servicing dealer. **If the mesh is damaged, it should be replaced.**

MAINTENANCE

If the mesh is frequently blocked, this can be a sign that the performance of the catalytic converter is impaired. Contact your servicing dealer to inspect the muffler. A blocked mesh will cause the machine to overheat and result in damage to the cylinder and piston.

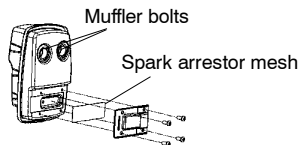

CAUTION! Never use a machine that has a faulty or loose muffler. Ensure the muffler bolts are tight.

CAUTION: Mufflers fitted with catalytic converters get very hot during use and remain so for some time after stopping. This also applies at idle speed. Contact can result in burns to the skin. Remember the risk of fire!

WARNING: The inside of the muffler contain chemicals that may be carcinogenic. Avoid contact with these elements in the event of a damaged muffler.

WARNING: Engine exhaust fumes contain carbon monoxide, which can cause carbon monoxide poisoning. **DO NOT** start or run the machine indoors, or anywhere that is poorly ventilated. The exhaust fumes from the engine are hot and may contain sparks which can start a fire. Never start the machine indoors or near combustible material!

Spark plug



The spark plug condition is influenced by:

- Incorrect carburetor adjustment.
- An incorrect fuel mixture (too much or incorrect type of oil).
- A dirty air filter.

These factors cause deposits on the spark plug electrodes, which may result in operating problems and starting difficulties.

If the machine is low on power, difficult to start or runs poorly at idle speed: always check the spark plug first before taking any further action.

If the spark plug is dirty, clean it and check that the electrode gap is 0.024 inch (0.6 mm). The spark plug should be replaced after about a month in operation or earlier if necessary.

0.024 inch (0.6 mm)

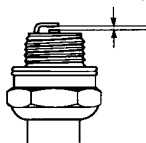

CAUTION! Always use the recommended spark plug type! Use of the wrong spark plug can damage the piston/cylinder.

Two-piece shaft



The drive shaft end in the lower shaft should be lubricated with grease every 30 hours. There is a risk that the drive shaft ends (splined coupling) will seize if they are not lubricated regularly.

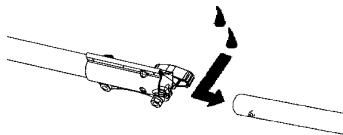

MAINTENANCE

Air filter



The air filter must be regularly cleaned to remove dust and dirt in order to avoid:

- Carburetor malfunctions
- Starting problems
- Loss of engine power
- Unnecessary wear to engine parts
- Excessive fuel consumption

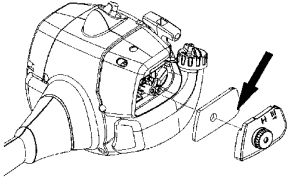

Clean the filter every 25 hours, or more regularly if conditions are exceptionally dusty.

Cleaning the air filter

Remove the air filter cover and take out the filter. Wash it clean in warm, soapy water. Rinse thoroughly. Ensure that the filter is dry before refitting it.

An air filter that has been in use for a long time cannot be cleaned completely. The filter must therefore be replaced with a new one at regular intervals. **A damaged air filter must always be replaced.**

Bevel gear



The bevel gear is filled with the right quantity of grease at the factory. However, before using the machine you should check that the bevel gear is filled three-quarters full with grease. Use HUSQVARNA special grease.

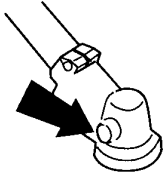

The grease in the bevel gear does not normally need to be changed except if repairs are carried out.

Sharpening grass cutters and grass blades



WARNING: Always stop the engine before doing any work on the cutting attachment. This continues to rotate even after the throttle has been released. Ensure that the cutting attachment has stopped completely and disconnect the HT lead from the spark plug before you start to work on it.

- See the cutting attachment packaging for correct sharpening instructions.
- Sharpen blades and cutters using a single-cut flat file.
- Sharpen all edges equally to maintain the balance of the blade.

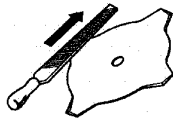

WARNING: Use of an incorrect or damaged blade could result in serious injury or death. Always discard a blade that is bent, twisted, cracked, broken or damaged in any other way. Never attempt to straighten a twisted blade so that it can be reused. Only use original blades of the specified type.

MAINTENANCE

Maintenance schedule

The following is a list of the maintenance that must be performed on the machine. Most of the items are described in the Maintenance section. The user must only carry out the maintenance and service work described in this Operator's Manual. More extensive work must be carried out by an authorised service workshop.

Maintenance	Daily Maintenance	Weekly Maintenance	Monthly Maintenance
Clean the outside of the machine.	X		
Make sure the throttle trigger lock and the throttle function correctly from a safety point of view.	X		
Check that the stop switch works correctly.	X		
Check that the cutting attachment does not rotate at idle.	X		
Clean the air filter. Replace if necessary.	X		
Check that the guard is undamaged and not cracked. Replace the guard if it has been exposed to impact or is cracked.	X		
Check that the trimmer head is undamaged and not cracked. Replace the trimmer head if necessary.	X		
Check that the locking nut of the cutting equipment is tightened correctly.	X		
Check that nuts and screws are tight.	X		
Check that there are no fuel leaks from the engine, tank or fuel lines.	X		
Check the starter and starter cord.		X	
Clean the outside of the spark plug. Remove it and check the electrode gap. Adjust the gap to 0,6 mm or replace the spark plug. Check that the spark plug is fitted with a suppressor.		X	
Clean the outside of the carburetor and the space around it.		X	
Check that the bevel gear is filled three-quarters full with lubricant. Fill if necessary using special grease.		X	
Check the fuel filter from contamination and the fuel hose from cracks or other defects. Replace if necessary.			X
Check all cables and connections.			X
Check the clutch, clutch springs and the clutch drum for wear. Replace if necessary by an authorized service workshop.			X
Replace the spark plug. Check that the spark plug is fitted with a suppressor.			X
Clean or replace the spark arrestor mesh on the muffler.			X

TECHNICAL DATA

Technical data

	128DJ
Engine	
Cylinder displacement, cu. in./cm ³	1.7/28
Cylinder bore, inch/mm	1.4/35
Stroke, inch/mm	1.130/28.7
Idle speed, rpm	2800-3200
Recommended max. fast idle speed, rpm	11000
Speed of output shaft, rpm	8000
Max. engine output, according to ISO 8893, hp/kW	1,1/0,8
Catalytic converter muffler	Yes
Speed-regulated ignition system	Yes
Ignition system	
Manufacturer/type of ignition system	Walbro/CD
Spark plug	Champion RCJ-8Y
Electrode gap, inch/mm	0.024/0.6
Fuel and lubrication system	
Manufacturer/type of carburetor	Zama
Zama	
Fuel tank capacity, US pint/liter	0.85/0,4
Weight	
Weight without fuel, cutting attachment and guard, lbs/kg	11/4.8
Sound levels	
(see note 1)	
Equivalent sound pressure level at the user's ear, measured according to ANSI B175.3-1997, dB(A), min/max:	94/97
Vibration levels	
Vibration levels at handles, measured according to ANSIB175.3-1997, m/s ²	
At idle, left/right handles:	3/5
At max. speed, left/right handles:	9/8

NOTE! This spark ignition system complies with the Canadian standard ICES-002.

Note 1: Equivalent sound pressure level is calculated as the time-weighted energy total for sound pressure levels under various working conditions with the following time distribution: 1/2 idling and 1/2 max speed.

NOTE! The noise pressure level at operator's ear and vibrations on the handles are measured with all the approved cutting attachments for the machine.

TECHNICAL DATA

These attachments used in combination with the specified powerhead have been evaluated to ANSI B175.3-2003, "Grass Trimmers and Brushcutters - Safety Requirements". These combinations have been evaluated by Underwriter's Laboratories Inc. (UL) and are consequently UL listed:

Model 128DJ (M10 LH arbor shaft thread) - Centre hole in blades/cutters, \varnothing 25,4 mm		
Approved accessories	Type	Cutting attachment / guard, part. no.
Grass blade/grass cutter	Grass 255-4 1 inch (\varnothing 250 4-teeth)	504 00 13-03 / 545 03 09-01
Trimmer head	T25	537 33 83-06 / 545 03 09-01
Plastic blades	Tricut 300 mm	531 00 38-11 / 545 03 09-01
Support cup	Fixed	-
Trimmer attachment	-	537 35 35-01
Trimmer head	T35*	537 18 54-05 / 503 97 71-01

*For use only with trimmer attachment, part no. 537 35 35-01

These accessories used in combination with the specified powerheads have been evaluated to applicable ISO- and EN safety requirement standards by the Swedish Machinery Testing Institute:

Attachments	Part. no.
Edger attachment with shaft	952 711 607
Cultivator attachment with shaft	952 711 608
Blower attachment with shaft	952 711 609
Brushcutter attachment with shaft	952 711 610
Pruner attachment with shaft	952 711 612

U.S. EPA / CALIFORNIA / ENVIRONMENT CANADA EMISSION CONTROL WARRANTY STATEMENT

IMPORTANT: This product is compliant with U.S. EPA Phase 3 regulations for exhaust and evaporative emissions. To ensure EPA Phase 3 compliance, we recommend using only genuine HUSQVARNA brand replacement parts. Use of non-compliant replacements parts is a violation of federal law.

YOUR WARRANTY RIGHTS AND OBLIGATIONS:

The U.S. Environmental Protection Agency, California Air Resources Board, Environment Canada and HUSQVARNA are pleased to explain the emissions control system warranty on your year 2012 and later small off-road engine. In California, all small off-road engines must be designed, built, and equipped to meet the State's stringent anti-smog standards. HUSQVARNA must warrant the emission control system on your small off-road engine for the periods of time listed below provided there has been no abuse, neglect, or improper maintenance of your small off-road engine. Your emission control system includes parts such as the carburetor, the ignition system and the fuel tank. Where a warrantable condition exists, HUSQVARNA will repair your small off-road engine at no cost to you. Expenses covered under warranty include diagnosis, parts and labor.

MANUFACTURER'S WARRANTY COVERAGE:

If any emissions related part on your engine (as listed under Emissions Control Warranty Parts List) is defective or a defect in the materials or workmanship of the engine causes the failure of such an emission related part, the part will be repaired or replaced by HUSQVARNA.

OWNER'S WARRANTY RESPONSIBILITIES:

As the small off-road engine owner, you are responsible for the performance of the required maintenance listed in your operator's manual. HUSQVARNA recommends that you retain all receipts covering maintenance on your small off-road engine, but HUSQVARNA cannot deny warranty solely for the lack of receipts or for your failure to ensure the performance of all scheduled maintenance. As the small off-road engine owner, you should be aware that HUSQVARNA may deny you warranty coverage if your small off-road engine or a part of it has failed due to abuse, neglect, improper maintenance, unapproved modifications, or the use of parts not made or approved by the original equipment manufacturer.

You are responsible for presenting your small off-road engine to a HUSQVARNA authorized repair center as soon as a problem exists. Warranty repairs should be completed in a reasonable amount of time, not to exceed 30 days. If you have any questions regarding your warranty rights and responsibilities, you should contact your nearest authorized service center, call HUSQVARNA at 1-800-487-5951, or visit

www.husqvarna.com.

WARRANTY COMMENCEMENT DATE:

The warranty period begins on the date the small off-road engine is purchased.

LENGTH OF COVERAGE:

This warranty shall be for a period of two years from the initial date of purchase, or until the end of the product warranty (whichever is longer).

WHAT IS COVERED: REPAIR OR REPLACEMENT OF PARTS.

Repair or replacement of any warranted part will be performed at no charge to the owner at an approved HUSQVARNA servicing center. If you have any questions regarding your warranty rights and responsibilities, you should contact your nearest authorized service center, call HUSQVARNA at 1-800-487-5951, or visit

www.husqvarna.com.

WARRANTY PERIOD:

Any warranted part which is not scheduled for replacement as required maintenance, or which is scheduled only for regular inspection to the effect of "repair or replace as necessary" shall be warranted for 2 years. Any warranted part which is scheduled for replacement as required maintenance shall be warranted for the period of time up to the first scheduled replacement point for that part.

DIAGNOSIS:

The owner shall not be charged for diagnostic labor which leads to the determination that a warranted part is defective if the diagnostic work is performed at an approved HUSQVARNA servicing center.

CONSEQUENTIAL DAMAGES:

HUSQVARNA may be liable for damages to other engine components caused by the failure of a warranted part still under warranty.

WHAT IS NOT COVERED:

All failures caused by abuse, neglect, or improper maintenance are not covered.

U.S. EPA / CALIFORNIA / ENVIRONMENT CANADA EMISSION CONTROL WARRANTY STATEMENT

ADD-ON OR MODIFIED PARTS:

The use of add-on or modified parts can be grounds for disallowing a warranty claim. HUSQVARNA is not liable to cover failures of warranted parts caused by the use of add-on or modified parts.

HOW TO FILE A CLAIM:

If you have any questions regarding your warranty rights and responsibilities, you should contact your nearest authorized service center, call HUSQVARNA at 1-800-487-5951, or visit www.husqvarna.com.

WHERE TO GET WARRANTY SERVICE:

Warranty services or repairs shall be provided at all HUSQVARNA service centers. Call 1-800-487-5951 or visit www.husqvarna.com.

MAINTENANCE, REPLACEMENT AND REPAIR OF EMISSION RELATED PARTS:

Any HUSQVARNA approved replacement part used in the performance of any warranty maintenance or repair on emission related parts will be provided without charge to the owner if the part is under warranty.

EMISSION CONTROL WARRANTY PARTS LIST:

Carburetor, Air Filter (covered up to maintenance schedule), Ignition System: Spark Plug (covered up to maintenance schedule), Ignition Module, Muffler including Catalyst (if equipped), Fuel Tank, Line and Cap.

MAINTENANCE STATEMENT:

The owner is responsible for the performance of all required maintenance as defined in the operator's manual.

This engine is certified to be emissions compliant for the following use:

- Moderate (50 hours)
- Intermediate (125 hours)
- Extended (300 hours)

Trimmer Head Line Loading Instructions



1 	2 	3
4 	5 	
6 	7 	8
9 		

Plastic Blades (Tri Cut)

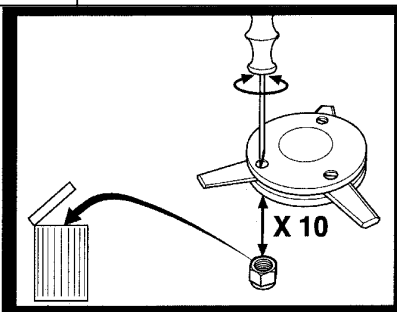
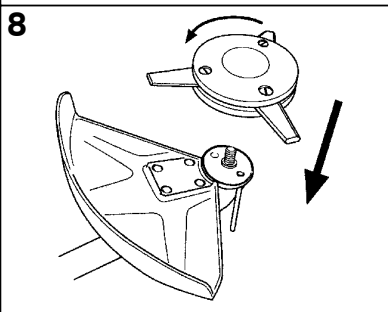
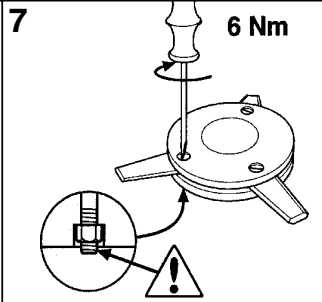
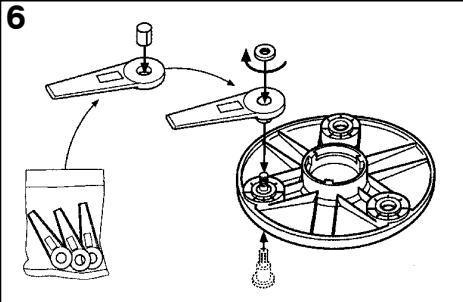
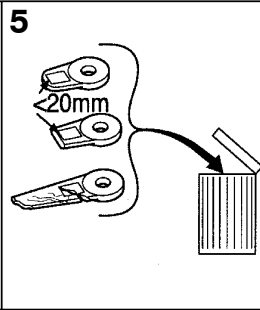
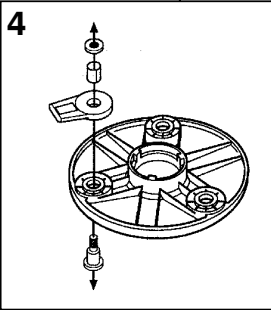
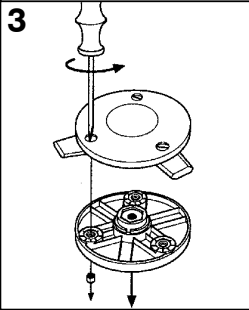
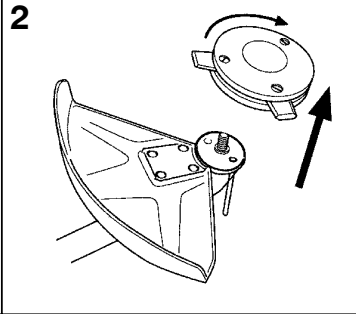
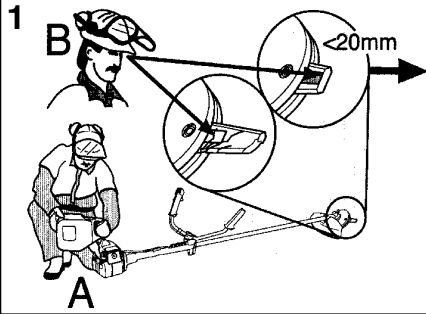

EXPLICATION DES SYMBOLES

Symboles

AVERTISSEMENT: L'utilisation incorrecte ou irréfléchie d'une débroussaileuse et les coupe-herbes peut blesser gravement ou mortellement l'opérateur et son entourage.



Lire attentivement et bien assimiler le manuel d'utilisation avant d'utiliser la machine.



Toujours utiliser:

- Un casque de protection là où il y a un risque de chute d'objets
- Protecteur d'oreilles
- Des protège-yeux homologués



Régime maxi. recommandé de l'axe sortant, tr/min



Attention: projections et ricochets.



L'utilisateur de la machine doit s'assurer qu'aucune personne ou animal ne s'approche à moins de 15 mètres (50 pieds) pendant le travail.



RECU DE LAME - Les machines équipées d'une lame à herbe peuvent être projetées violemment sur le côté ou en arrière quand la lame rencontre un objet dur. La lame peut sectionner les bras et les jambes. Toujours maintenir les personnes et les animaux à au moins 15 mètres de la machine.



Ne montez jamais de lames dentées sur cette machine.



Flèches indiquant les limites quant à l'emplacement de la fixation de la poignée.



Toujours porter des gants de protection homologués.



Utiliser des bottes antidérapantes et stables.



Destiné uniquement à des équipements de coupe flexibles et non métalliques, c'est-à-dire les têtes de coupe avec fil.



Utilisez de l'essence sans plomb et un huile deux temps mélangée dans un rapport de 2% (1:50).



Les autres symboles/autocollants présents sur la machine concernent des exigences de certification spécifiques à certains marchés.

Arrêter le moteur en poussant le bouton d'arrêt et maintenez-le dans la position «STOP» (d'arrêt). **REMARQUE!** L'interrupteur d'arrêt se remet automatiquement en position de démarrage. Toujours retirer le chapeau de bougie de la bougie lors du montage, contrôle et/ou entretien, afin d'éviter tout démarrage accidentel.



Un nettoyage régulier est indispensable.



Examen visuel.



Le port de protège-yeux homologués est obligatoire.



Étrangleur



Pompe à carburant



AVERTISSEMENT

Les émissions du moteur de cet outil contiennent des produits chimiques qui, d'après l'État de Californie, peuvent causer le cancer, des malformations congénitales ou autre danger pour la reproduction.

SOMMAIRE

Sommaire

EXPLICATION DES SYMBOLES

Symboles 30

SOMMAIRE

Contenu 31

Contrôler les points suivants avant la mise en marche 31

QUELS SONT LES COMPOSANTS?

Quels sont les composants? 32

INSTRUCTIONS GÉNÉRALES DE SÉCURITÉ

Important! 33

Équipement de protection personnelle 33

Équipement de sécurité de la machine 34

Équipement de coupe 36

MONTAGE

Montage de la poignée en J 38

Montage et démontage d'un tube de transmission démontable 38

Montage du harnais et le bride 39

Montage de la lame et de la tête de coupe 39

Montage du protège-lame, de la lame à herbe et du couteau à herbe 40

Montage de la protecteur et de la tête de coupe 40

MANIPULATION DU CARBURANT

Sécurité carburant 41

Carburant 41

Remplissage de carburant 42

DÉMARRAGE ET ARRÊT

Contrôles avant la mise en marche 43

Démarrage et arrêt 43

TECHNIQUES DE TRAVAIL

Méthodes de travail 45

ENTRETIEN

Carburateur 48

Silencieux 48

Bougie 49

Tube de transmission démontable 49

Filtre à air 50

Renvoi d'angle 50

Affûtage des lames et couteaux à herbe 50

Schéma d'entretien 51

CARACTÉRISTIQUES TECHNIQUES

Caractéristiques techniques 52

DÉCLARATION DE GARANTIE

DE LUTTE AN MISSIONS 54

Contrôler les points suivants avant la mise en marche:

Lire attentivement le manual d'utilisation. L'entretien, le remplacement, ou la réparation des dispositifs d'émission et le système peuvent être exécutés par n'importe quel distributeur ou individu de réparation de moteur tout-terrain. Husqvarna AB travaille continuellement au développement de ses produits et se réserve le droit d'en modifier, entre autres, la conception et l'aspect sans préavis.

AVERTISSEMENT: Une exposition prolongée au bruit risque de causer des lésions auditives permanentes. Toujours utiliser des protecteurs d'oreille agréés.

La période de conformité d'émissions énuméré sur l'étiquette de conformité d'émissions indique le nombre de temps d'exploitation l'ou le moteur a été montré pour répondre à des exigences fédérales d'émissions. Catégorie C = 50 heures, B = 125 heures, et A = 300 heures.

EMISSION CONTROL INFORMATION					
THIS ENGINE MEETS EHX AND EHP EMISSIONS REGULATIONS FOR 2012 US EPA/CALIFORNIA SMALL OFF ROAD ENGINES					
HUSQVARNA					
FAMILY/DISP					
MODEL#					
EMISSION	COMPLIANCE PERIOD	HOURS			
BAR CODE					
THE AIR INDEX OF THIS ENGINE IS					
0	2	4	6	8	10
THE LOWER THE AIR INDEX, THE LESS POLLUTION					
REFER TO OWNER'S MANUAL FOR					
MAINTENANCE SPECIFICATIONS AND ADJUSTMENTS					

Pour la référence, veuillez enregistrer l'information suivante qui sera nécessaire pour le futur entretien de votre appareil :

Numéro de Modèle : _____

Numéro de série : _____

Date d'achat : _____

Distributeur : _____

AVERTISSEMENT: Utilisés de manière négligente ou erronée, les débroussailleuses et les coupe-herbes peuvent devenir des outils dangereux pouvant occasionner des blessures graves, voire mortelles pour l'utilisateur ou d'autres. Il est très important de lire attentivement et de bien comprendre les instructions contenues dans ce mode d'emploi.

AVERTISSEMENT: Ne jamais modifier sous aucun prétexte la machine sans l'autorisation du fabricant. N'utiliser que des accessoires et des pièces d'origine. Des modifications non-autorisées et l'emploi d'accessoires non-homologués peuvent provoquer des accidents graves et même mortels, à l'utilisateur ou d'autres personnes. Votre garantie peut ne pas couvrir des dommages ou la responsabilité provoqués par l'utilisation des accessoires ou des pièces de rechange non-autorisés.

Pour l'assistance clientèle, appelez au :
1-800-487-5951
Contactez-nous sur notre site Web :
www.husqvarna.com

QUELS SONT LES COMPOSANTS?

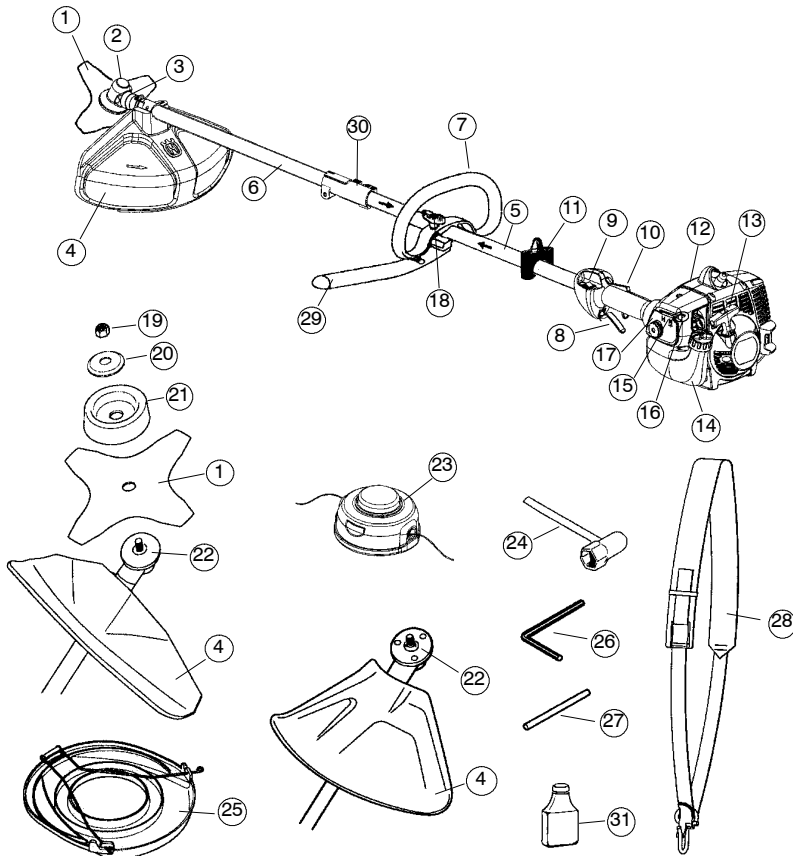

Quels sont les composants?

- | | |
|---|--|
| 1. Lame | 17. Couvercle du filtre à air |
| 2. Ravitaillement en lubrifiant, renvoi d'angle | 18. Réglage de guidon |
| 3. Renvoi d'angle | 19. Écrou de retenue de la lame |
| 4. Protecteur pour l'équipement de coupe | 20. Bride de support |
| 5. Tube supérieur | 21. Bol de garde au sol |
| 6. Tube inférieur | 22. Drive disc |
| 7. Poignée anneau | 23. Tête de coupe |
| 8. Gâchette de l'accélération | 24. Clé pour l'écrou de lame |
| 9. Bouton d'arrêt | 25. Dispositif de protection pour le transport |
| 10. Blocage de l'accélération | 26. Clé hexagonale |
| 11. Bride de harnais | 27. Goupille d'arrêt |
| 12. Couvercle de cylindre | 28. Harnais |
| 13. Poignée de démarrage | 29. Poignée en J |
| 14. Réservoir d'essence | 30. Raccord du tube de transmission |
| 15. Levier de l'étrangleur | 31. Huile à 2 temps |
| 16. Pompe à carburant | 32. Manuel d'instructions |

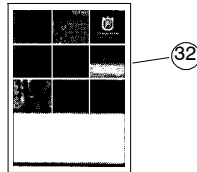

INSTRUCTIONS GÉNÉRALES DE SÉCURITÉ

Important!

IMPORTANT! La machine est conçue uniquement pour le désherbage. Les seuls accessoires pouvant utiliser le moteur comme source motrice sont les équipements de coupe que nous recommandons au chapitre Caractéristiques techniques. Éviter d'utiliser la machine en cas de fatigue, d'absorption d'alcool ou de prise de médicaments susceptibles d'affecter l'acuité visuelle, le jugement ou la maîtrise du corps. Ne jamais utiliser la machine dans des conditions climatiques extrêmes telles que la froid intense ou climat très chaud et/ou humide. Utiliser les équipements de protection personnelle. Voir au chapitre Équipement de protection personnelle. Ne jamais utiliser une machine qui a été modifiée au point de ne plus être conforme au modèle original. Ne jamais utiliser une machine qui n'est pas en parfait état de marche. Suivre dans ce manuel d'utilisation les instructions de maintenance, de contrôle et d'entretien. Certaines mesures de maintenance et d'entretien doivent être confiées à un spécialiste dûment formé et qualifié. Voir au chapitre Entretien. Tous les carters et toutes les protections doivent être montés avant le démarrage. Vérifier que le chapeau de bougie et le câble d'allumage ne sont pas endommagés. Risque de chocs électriques. L'utilisateur de la machine doit s'assurer qu'aucune personne ou animal ne s'approche à moins de 15 mètres (50 pieds) pendant le travail. Encouragez-les à porter des protection des yeux. Stopper la machine immédiatement si quelqu'un s'approche. Lorsque plusieurs utilisateurs travaillent dans une même zone, il convient d'observer une distance de sécurité jamais moins de 15 mètres (50 pieds).

AVERTISSEMENT! L'utilisation d'un équipement de coupe inadéquat ou d'une lame mal affûtée peut augmenter le risque de blessures graves ou mortelles.

AVERTISSEMENT! Ne jamais laisser des enfants utiliser la machine ou se tenir à proximité. La machine est équipée d'un interrupteur d'arrêt à détente et peut être démarrée par une activation à faible vitesse et de faible puissance de la poignée de démarrage ; dans certaines circonstances, de jeunes enfants peuvent produire la force nécessaire au démarrage de la machine. Ceci peut entraîner un risque de blessures personnelles. Retirer donc le chapeau de bougie lorsque la machine n'est pas sous surveillance.

Personal protective equipment

AVERTISSEMENT! Utilisés de manière négligente ou erronée, les débroussailluses et les coupe-herbes peut blesser gravement ou mortellement l'opérateur et son entourage. Il est très important de lire attentivement et de bien comprendre les instructions contenues dans ce mode d'emploi. Un équipement de protection personnelle homologué doit impérativement être utilisé lors de tout travail avec la machine. L'équipement de protection personnelle n'élimine pas les risques mais réduit la gravité des blessures en cas d'accident. Demander conseil au concessionnaire afin de choisir un équipement adéquat.

IMPORTANT! Soyez toujours attentifs aux signaux d'alerte ou aux appels en portant des protège-oreilles. Enlevez-les sitôt le moteur arrêté.

CASQUE

Utiliser un casque si les troncs à sectionner font plus de 2 mètres (6 pieds) de haut.



PROTÈGE-OREILLES

Porter des protège-oreilles ayant un effet atténuateur suffisant.

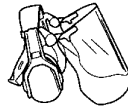

PROTÈGE-YEUX

Toujours porter des protège-yeux homologués. L'usage d'une visière doit toujours s'accompagner du port de lunettes de protection homologuées. Par lunettes de protection homologuées, on entend celles qui sont en conformité avec les normes ANSI Z87.1.

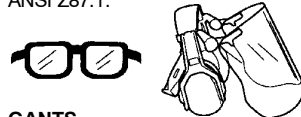

GANTS

Au besoin, utiliser des gants, notamment lors du montage de l'équipement de coupe.



INSTRUCTIONS GÉNÉRALES DE SÉCURITÉ

BOTTES

Utiliser des bottes antidérapantes et stables.



HABITS

Porter des vêtements fabriqués dans un matériau résistant à la déchirure, éviter les vêtements excessivement amples qui risqueraient de se prendre dans les broussailles et les branches. Toujours utiliser des pantalons longs et robustes. Ne pas porter de bijoux, de shorts ou de sandales, et ne pas marcher pieds-nus. Veiller à ce que les cheveux ne tombent pas sur les épaules.

PREMIERS SECOURS

Une trousse de premiers secours doit toujours être disponible.



Équipement de sécurité de la machine

Ce section présente les équipements de sécurité de la machine, leur fonction, comment les utiliser et les maintenir en bon état. Voir la section "Familiarisez-vous avec votre appareil" sont les composants pour trouver leur emplacement sur la machine.

La durée de vie de la machine risque d'être écourtée et le risque d'accidents accru si la maintenance de la machine n'est pas effectuée correctement et si les mesures d'entretien et/ou de réparation ne sont pas effectuées de manière professionnelle. Pour obtenir de plus amples informations, contacter votre distributeur autorisé de service le plus proche.

IMPORTANT! L'entretien et la réparation de la machine exigent une formation spéciale. Ceci concerne particulièrement l'équipement de sécurité de la machine. Si les contrôles suivants ne donnent pas un résultat positif, s'adresser à un atelier spécialisé. L'achat de l'un de nos produits offre à l'acheteur la garantie d'un service et de réparations qualifiés. Si le point de vente n'assure pas ce service, s'adresser à l'atelier spécialisé le plus proche.

AVERTISSEMENT: Ne jamais utiliser une machine dont les équipements de sécurité sont défectueux. Contrôler et entretenir les équipements de sécurité de la machine conformément aux instructions données dans ce chapitre. Si les contrôles ne donnent pas de résultat positif, confier la machine à un atelier spécialisé. L'utilisation d'une machine dont les équipements de sécurité sont défectueux augmente le risque de blessure grave ou mortelle pour l'opérateur et son entourage.

Blocage de l'accélération

Le blocage de l'accélération a pour but d'empêcher toute accélération involontaire. Une fois le cliquet (A) enfoncé dans la poignée (= en tenant celle-ci), la commande de l'accélération (B) se trouve libérée. Quand la poignée est relâchée, la commande de l'accélération et le cliquet reviennent en position initiale. Ce retour en position initiale s'effectue grâce à deux ressorts de rappel indépendants. Cette position signifie que la commande d'accélération est alors automatiquement bloquée sur le ralenti.

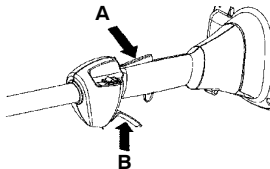

Vérifier d'abord que la commande de l'accélération est bloquée en position de ralenti quand le blocage de l'accélération est en position initiale.

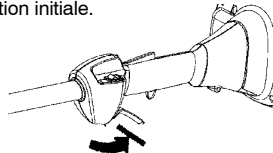

Appuyer sur le blocage de l'accélération et vérifier qu'il revient de lui-même en position initiale quand il est relâché.

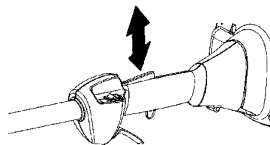

Vérifier que le blocage de l'accélération, la commande d'accélération et leurs ressorts de rappel fonctionnent correctement.

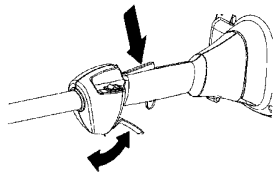

INSTRUCTIONS GÉNÉRALES DE SÉCURITÉ

Voir le chapitre Démarrage. Démarrer la machine et donner les pleins gaz. Relâcher l'accélérateur et s'assurer que l'équipement de coupe s'arrête et qu'il reste immobile. Si l'équipement de coupe tourne lorsque l'accélérateur est au régime de ralenti, contrôler le réglage du ralenti du carburateur. Voir le chapitre Entretien.

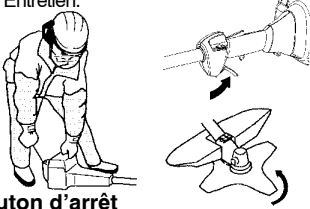

Bouton d'arrêt

Mettre le moteur en marche et s'assurer qu'il s'arrête lorsque le bouton d'arrêt est amené en position d'arrêt.

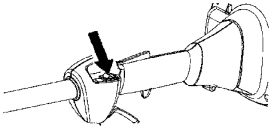

Protecteur pour l'équipement de coupe

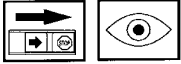

Cette protecteur a pour but d'empêcher que des objets ne soient projetés en direction de l'utilisateur. La protecteur prévient aussi le contact entre l'utilisateur et l'équipement de coupe.

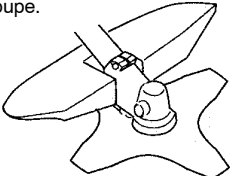

S'assurer que la protection est intacte et qu'elle ne présente pas de fissures. Remplacer la protection si elle a subi des coups ou si elle présente des fissures. Toujours utiliser la protection recommandée prévue pour l'équipement de coupe en question. Voir Caractéristiques techniques.

AVERTISSEMENT: Un équipement de coupe ne peut en aucun cas être utilisé si une protection homologuée n'a pas été préalablement montée. Voir la section "Caractéristiques techniques". La mise en place d'une protection erronée ou défectueuse peut provoquer des blessures graves.

L'utilisation d'un fil mal enroulé ou d'un équipement de coupe inadéquat augmente le niveau de vibration.

AVERTISSEMENT: Une exposition excessive aux vibrations peut entraîner des troubles circulatoires ou nerveux chez les personnes sujettes à des troubles cardio-vasculaires. Consulter un médecin en cas de symptômes liés à une exposition excessive aux vibrations. De tels symptômes peuvent être: engourdissement, perte de sensibilité, chatouillements, picotements, douleur, faiblesse musculaire, décoloration ou modification épidermique. Ces symptômes affectent généralement les doigts, les mains ou les poignets. Les risques peuvent augmenter à basses températures.

Silencieux



Le silencieux est conçu pour réduire au maximum le niveau sonore et détourner les gaz d'échappement loin de l'utilisateur.

ATTENTION! Votre silencieux est équipé d'un pot catalytique conçu pour réduire la teneur des gaz d'échappement.

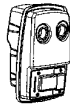

Le risque d'incendie est important dans les pays au climat chaud et sec. C'est pourquoi nous avons équipé ce silencieux de grilles antiflamme.

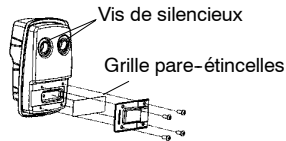

En ce qui concerne le silencieux, il importe de bien suivre les instructions de contrôle, de maintenance et d'entretien. Ne jamais utiliser une machine dont le silencieux est défectueux.

INSTRUCTIONS GÉNÉRALES DE SÉCURITÉ

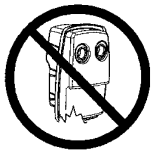

Vérifier régulièrement la fixation du silencieux dans la machine.

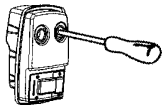

ATTENTION: Un silencieux muni d'un pot catalytique est très chaud aussi bien à l'utilisation qu'après arrêt. Ceci est également vrai pour le régime au ralenti. Tout contact peut causer des brûlures à la peau. Attention! au risque d'incendie!

AVERTISSEMENT: L'intérieur du silencieux contient des produits chimiques pouvant être cancérigènes. Éviter tout contact avec ces éléments si le silencieux est endommagé.

AVERTISSEMENT: Les gaz d'échappement du moteur contiennent du monoxyde de carbone, qui peut provoquer une intoxication. Ne démarrez ou n'utilisez **JAMAIS** l'appareil dans un local fermé ou un lieu mal aéré. Les gaz d'échappement du moteur sont très chauds et peuvent contenir des étincelles pouvant provoquer un incendie. Ne jamais démarrer l'appareil dans un local fermé ou à proximité de matériaux inflammables!

Écrou de retenue de la lame

Un écrou de retenue de la lame est utilisé pour la fixation de certains types d'équipements de coupe.

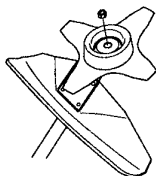

Pose: serrer l'écrou dans le sens contraire de la rotation de l'équipement de coupe.
Dépose: desserrer l'écrou dans le sens de la rotation de l'équipement de coupe.
(REMARQUE! L'écrou est fileté à gauche.)
Serrer l'écrou à l'aide de la clé à canon.

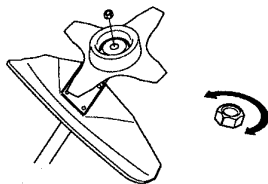

L'usure du verrouillage nylon du contre-écrou ne doit pas être telle qu'il peut se visser à l'aide des doigts. Le verrouillage doit résister à 1,5 Nm au moins. Remplacer le contre-écrou après une dizaine de serrages.

Équipement de coupe

Cette section explique comment, grâce à l'utilisation du bon équipement de coupe et grâce à un entretien correct:

- Réduire le risque de rebond de la machine.
- Obtenir la meilleure coupe possible.
- Augmenter la durée de vie de l'équipement de coupe.

IMPORTANT! N'utiliser l'équipement de coupe qu'avec la protection recommandée! Voir le chapitre Caractéristiques techniques. Voir les instructions relatives à l'équipement de coupe pour poser correctement le fil et choisir le diamètre de fil approprié. Maintenir les dents de la lame correctement affûtées! Suivre nos recommandations. Voir aussi les instructions sur l'emballage des lames. Conserver un avoyage correct! Suivre nos instructions et utiliser le gabarit de lime recommandé.

AVERTISSEMENT: Toujours arrêter le moteur avant d'entamer des travaux sur l'équipement de coupe. Celui-ci continue de tourner après qu'on a relâché l'accélérateur. S'assurer que l'équipement de coupe est complètement immobilisé et débrancher le câble de la bougie d'allumage avant de commencer l'intervention sur l'équipement de coupe.

AVERTISSEMENT: Un équipement de coupe inadéquat peut augmenter le risques d'accidents.

INSTRUCTIONS GÉNÉRALES DE SÉCURITÉ

Équipement de coupe

Les lames et couteau à herbe sont destinés à la coupe de l'herbe épaisse.

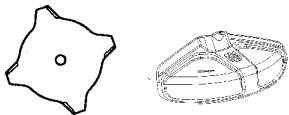

La tête de désherbage est destinée au désherbage.

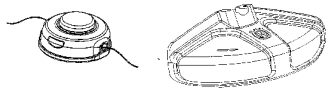

Règles élémentaires



N'utiliser l'équipement de coupe qu'avec la protection recommandée! Voir le chapitre Caractéristiques techniques.



Maintenir les dents de la lame correctement affûtées! Suivre nos instructions et utiliser le calibre d'affûtage recommandé. Une lame mal affûtée ou endommagée augmente les risques d'accident.

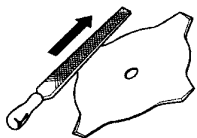

Inspecter l'équipement de coupe afin de détecter d'éventuels dommages ou fissures. Toujours remplacer un équipement de coupe endommagé.



Affûtage des lames et couteaux à herbe



- Voir les instructions d'affûtage sur l'emballage de l'équipement de coupe. Les lames et couteaux s'affûtent à l'aide d'une lime plate à taille simple.
- Limer les tranchants de manière égale afin de préserver l'équilibre.



AVERTISSEMENT: L'utilisation d'une lame incorrecte ou endommagée peut provoquer des blessures graves ou mortelles. Toujours jeter une lame pliée, faussée, fissurée, cassée ou abîmée de toute autre façon. Ne jamais essayer de redresser une lame faussée pour l'utiliser de nouveau. Utiliser uniquement des lames d'origine du modèle recommandé.

Tête de coupe

IMPORTANT! Veiller à ce que le fil du coupe-herbe soit toujours enroulé de manière serrée et régulière autour du tambour, autrement la machine produit des vibrations dangereuses pour la santé.

- N'utiliser l'équipement de coupe qu'avec la protection recommandée! Voir le chapitre Caractéristiques techniques.

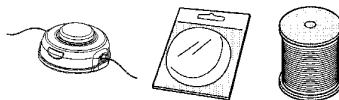

- En général, les petites machines demandent des petites têtes de désherbage, et vice versa. Cela vient du fait que lors du désherbage au moyen de fils, le moteur doit éjecter le fil radialement depuis la tête de désherbage tout en affrontant la résistance de l'herbe à couper.
- La longueur du fil est également importante. Un fil long demande un moteur plus puissant qu'un fil court, même en cas de diamètre égal de fil.
- S'assurer que le couteau monté sur le carter de protection est intact. Il sert à découper le fil à la bonne longueur.
- Pour améliorer la durée de vie du fil, laisser le fil tremper dans de l'eau pendant quelques nuits. Le fil devient alors plus résistant et dure plus longtemps.

MONTAGE

NOTE: Assurez-vous que l'appareil est assemblé correctement comme indiqué en ce manuel.

Montage de la poignée en J

- Placer la poignée anneau sur le tube de transmission. Noter que la poignée anneau doit être montée entre les flèches indicatrices situées sur le tube de transmission.

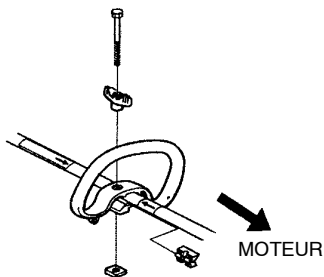

- Introduire l'entretoise dans la rainure de la poignée anneau.
- Monter l'écrou, la manette et la vis. Ne pas serrer trop fort.

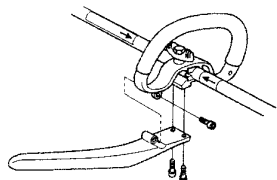

- La poignée en J doit être montée dans la poignée anneau à l'aide de trois vis comme indiqué sur la figure.
- Effectuer un réglage de précision afin de tenir le coupe-herbe dans une position de travail confortable. Serrer la vis/la manette.

AVERTISSEMENT: Pour éviter toute blessure graves, lors du montage de la poignée en J, utiliser uniquement des lames/couteaux à herbe ou une tête de désherbage/ des couteaux en plastique. Ne jamais utiliser la lame d'éclaircissage avec la poignée en J.

Montage et démontage d'un tube de transmission démontable



Montage:

- Desserrez le raccord en tournant le bouton.

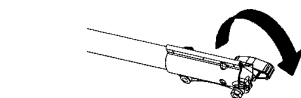

- Mettez le bouton de verrouillage/déverrouillage (A) de l'accessoire dans l'enfoncement guide (B) du raccord.

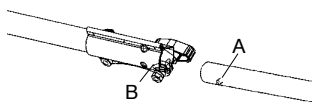

- Poussez l'accessoire dans le raccord jusqu'à ce que le bouton de verrouillage/déverrouillage se fixe dans le trou principal (C).

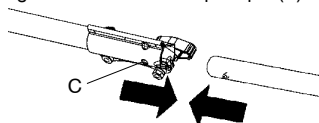

- Avant d'utiliser votre appareil, serrez fort le bouton.

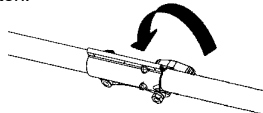

AVERTISSEMENT: Tous les accessoires sont conçus pour être utilisés dans le trou principal à moins que le manuel d'instruction de l'accessoire indique le contraire. Utiliser le mauvais trou peut amener des blessures graves ou endommager votre appareil.

Démontage:

- Desserrez le raccord en tournant le bouton.

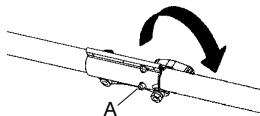

- Appuyez sur le bouton de verrouillage/déverrouillage (A) et maintenez-le appuyé.
- Tout en tenant solidement le moteur et le tube supérieur, tirez l'accessoire droit pour le faire sortir du raccord.

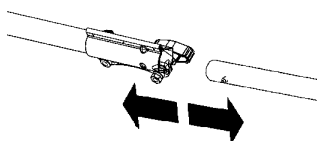

MONTAGE

Montage du harnais



AVERTISSEMENT: Lors de travail avec une débroussailluse, toujours l'accrocher au harnais. Sinon, il est impossible de manipuler la débroussailluse en toute sécurité et le risque de blessures à l'utilisateur et aux autres est élevé. Ne jamais utiliser un harnais dont le dispositif de libération rapide est défectueux.

Ajustements appropriés du harnais et du poignée-guidon doivent être faits avec le moteur complètement arrêté avant d'utiliser l'appareil.

Montage du bride de harnais

Placez la bride de harnais supérieure sur l'axe et placez la bride de harnais inférieure sous l'axe. Alignez les trous de vis de la bride de harnais supérieur et la bride de harnais inférieure. La bride doit être montée au-dessus le marquage flèche situés sur le tube de transmission (voir l'illustration).

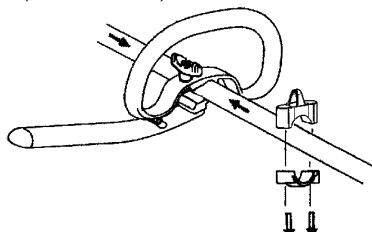

- Insérez deux vis dans les trous de vis.
- Serrez la bride de harnais en serrant des vis avec la clé hexagonale.

Ajustement du harnais

Passez votre bras droit et votre tête dans le harnais et laissez celle-ci reposer sur votre épaule gauche. Le crochet sur le côté droit de la taille.

REMARQUE: Un demi-tour est prévu dans le harnais pour qu'elle repose bien à plat sur l'épaule.

- Ajustez le harnais de façon à ce que le crochet soit à environ 15 cm (6 pouces) sous la taille.
- Fixez le crochet de harnais à la bride qui est entre la poignée en mousse et le bloc de montage et soulevez l'appareil pour le mettre en position d'utilisation.
- Endosser le harnais. Effectuer un dernier réglage de sorte que l'appareil permette une posture de travail agréable lorsqu'il pend du harnais.

REMARQUE: Il peut être nécessaire de déplacer la bride de harnais sur l'axe pour l'équilibrage approprié de l'appareil.



Hauteur correcte

Ajuster le harnais de telle sorte que l'équipement de coupe soit parallèle au sol.



Equilibre correct

Laisser l'équipement de coupe reposer légèrement sur le sol. Si une lame à herbe est utilisée, elle doit se balancer de quelques dm au-dessus du sol afin d'éviter tout contact avec des pierres et autres obstacles. Déplacer la bride de harnais pour que la débroussailluse soit correctement équilibrée.



Montage de la lame

AVERTISSEMENT: Lors du montage d'une lame, il est extrêmement important que la section droite de la rondelle d'arrêt s'engage correctement dans le trou central de la lame. Un montage incorrect de la lame peut provoquer des blessures graves ou mortelles.

MONTAGE



AVERTISSEMENT: Un équipement de coupe ne peut en aucun cas être utilisé si une protection homologuée n'a pas été préalablement montée. Voir le chapitre Caractéristiques techniques. La mise en place d'une protection erronée ou défectueuse peut provoquer des blessures graves.

Montage du protège-lame, de la lame à herbe et du couteau à herbe

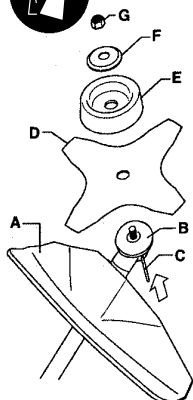

- Emboîter le protège-lame/la protection combinée (A) dans la fixation du tube de transmission et fixer à l'aide d'une vis.
- **REMARQUE!** Utiliser le protège-lame recommandé. Voir le chapitre Caractéristiques techniques.
- Monter un toc d'entraînement (B) sur l'axe sortant.
- Faire tourner l'axe de la lame jusqu'à ce que l'un des trous du toc d'entraînement coïncide avec le trou correspondant du carter.
- Insérer la goupille d'arrêt (C) dans le trou afin de bloquer l'axe.
- Placer la lame (D), le bol de garde au sol (E) et la bride de support (F) sur l'axe sortant.
- Monter l'écrou (G). Serrer l'écrou au couple de serrage de 35-50 Nm (3,5-5 kpm). Utiliser la clé à douille du jeu d'outils. Tenir le manche de la clé le plus près possible du protège-lame. Serrer l'écrou en tournant la clé dans le sens de rotation (**NB!** filetage à gauche).

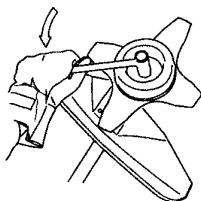

Montage du protecteur et la tête de coupe



- Monter le protecteur (A) destiné au travail avec la tête de coupe. Emboîter le protecteur dans la fixation d'axe et fixer à l'aide d'une vis (D).

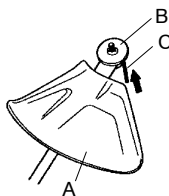
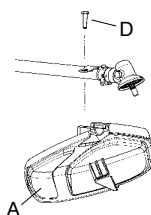

- Monter un toc d'entraînement (B) sur l'axe sortant.
- Faire tourner l'axe jusqu'à ce que l'un des trous du toc d'entraînement coïncide avec le trou correspondant du renvoi d'angle.
- Insérer la goupille d'arrêt (C) dans le trou afin de bloquer l'axe.
- Visser la tête de coupe (H) dans le sens contraire de la rotation.

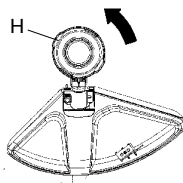

- Le démontage s'effectue dans l'ordre inverse.

MANIPULATION DU CARBURANT

Sécurité carburant

Ne jamais démarrer la machine:

1. Si du carburant a été renversé soigneusement. Essuyer toute trace et laisser les restes d'essence s'évaporer.
2. Si vous avez renversé du carburant sur vous ou sur vos vêtements, changez de vêtements. Lavez les parties du corps qui ont été en contact avec le carburant. Utilisez de l'eau et du savon.
3. S'il y a fuite de carburant. Vérifier régulièrement que le bouchon du réservoir et la conduite de carburant ne fuient pas.

Transport et rangement

- Transporter et ranger la machine et le carburant de façon à éviter que toute fuite ou émanation éventuelle entre en contact avec une flamme vive ou une étincelle: machine électrique, moteur électrique, contact/interrupteur électrique ou chaudière.
- Lors du stockage et du transport de carburant, toujours utiliser un récipient homologué et conçu à cet effet.
- Lors des remisages de la machine, vider le réservoir de carburant. S'informer auprès d'une station-service comment se débarrasser du carburant résiduel.
- Avant de remettre la machine pour une période prolongée, veiller à ce qu'elle soit bien nettoyée et que toutes les mesures d'entretien aient été effectuées.
- Lors du stockage et du transport de la machine, toujours utiliser la protection de transport de l'équipement de coupe.
- Afin d'éviter tout démarrage accidentel du moteur, toujours retirer le chapeau de bougie lors du remisage prolongé, si la machine n'est pas sous surveillance et lors de toute mesure de service.



AVERTISSEMENT: Le carburant et les vapeurs de carburant sont très inflammables et peuvent causer des blessures graves en cas d'inhalation ou de contact avec la peau. Il convient donc d'observer la plus grande prudence lors de la manipulation du carburant et de veiller à disposer d'une bonne aération.

Carburant

REMARQUE! La machine est équipée d'un moteur à deux temps et doit toujours être alimentée avec un mélange essence/huile. Afin d'assurer un rapport de mélange correct, il est important de mesurer avec précision la quantité d'huile à mélanger. Pour le mélange de petites quantités de carburant, même les moindres erreurs au niveau de la quantité d'huile affectent sérieusement le rapport de mélange.

Essence



REMARQUE! Toujours utiliser une essence de qualité.



- **Il est certifié que ce moteur fonctionnera avec de l'essence sans plomb.**
- L'indice d'octane minimum recommandé est de 87. Faire fonctionner le moteur avec un carburant d'un indice d'octane inférieur à 87 peut provoquer des cognements. Cela entraîne une augmentation de la température du moteur, ce qui peut occasionner des avaries graves.
- Si on travaille en permanence à des régimes élevés, il est conseillé d'utiliser un carburant d'un indice d'octane supérieur.

Huile deux temps

- Pour le meilleur résultat et un fonctionnement optimal, toujours utiliser une huile deux temps HUSQVARNA, spécialement conçue pour nos moteurs à deux temps. Coefficient de mélange 1:50 (2%).
- Pour maximiser la vie de votre appareil, vous pouvez choisir d'employer une huile synthétique de haute qualité formulé pour des moteurs de deux temps. Coefficient de mélange 1:50 (2%).
- Ne jamais utiliser d'huile deux temps pour moteurs horsbord refroidis par eau.
- Ne jamais utiliser d'huile pour moteurs à quatre temps.

Essence	Huile deux temps
	2% (1:50)
Litres	Litres
5	0,10
10	0,20
15	0,30

MANIPULATION DU CARBURANT

Mélange

- Toujours effectuer le mélange dans un récipient propre et destiné à contenir de l'essence.
- Toujours commencer par verser la moitié de l'essence à mélanger. Verser ensuite la totalité de l'huile. Mélanger en secouant le récipient. Enfin, verser le reste de l'essence.
- Mélanger (secouer) soigneusement le mélange avant de faire le plein du réservoir de la machine.

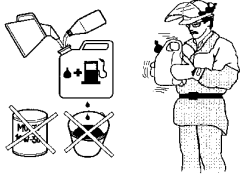

- Ne jamais préparer plus d'un mois de consommation de carburant à l'avance.
- Si la machine n'est pas utilisée pendant une longue période, vidanger et nettoyer le réservoir.

AVERTISSEMENT: Un silencieux muni d'un pot catalytique est très chaud aussi bien à l'utilisation qu'après arrêt. C'est également vrai pour le ralenti. Soyez attentif au risque d'incendie, surtout à proximité de produits inflammables et/ou en présence de gaz.

Remplissage de carburant



AVERTISSEMENT: Les mesures de sécurité ci-dessous réduisent le risque d'incendie: Ne jamais fumer ni placer d'objet chaud à proximité du carburant. Ne jamais faire le plein, moteur en marche. Arrêter le moteur et le laisser refroidir pendant quelques minutes avant de faire le plein. Ouvrir le bouchon du réservoir lentement pour laisser baisser la surpression pouvant régner dans le réservoir. Serrer soigneusement le bouchon du réservoir après le remplissage. Toujours éloigner la machine de l'endroit où le plein a été fait avant de la mettre en marche.

- Nettoyer le pourtour du bouchon de réservoir. Les impuretés dans le réservoir causent des troubles de fonctionnement.
- Bien mélanger le carburant en agitant le récipient avant de remplir le réservoir.



DÉMARRAGE ET ARRÊT

Contrôles avant la mise en marche



- Contrôler la lame afin de détecter d'éventuelles fissures au niveau des dents et du trou central. Les raisons les plus fréquentes de la présence de fissures sont la formation de coins pointus lors de l'affûtage et l'utilisation d'une lame aux dents émoussées. Si des fissures sont constatées, mettre la lame au rebut.



AVERTISSEMENT: L'utilisation d'une lame incorrecte ou endommagée peut provoquer des blessures graves ou mortelles. Toujours jeter une lame pliée, faussée, fissurée, cassée ou abîmée de toute autre façon. Ne jamais essayer de redresser une lame faussée pour l'utiliser de nouveau. Utiliser uniquement des lames d'origine du modèle recommandé.

- S'assurer que la bride de support ne présente pas de fissures par suite d'usure ou de serrage trop fort. En cas de fissures, mettre la bride de support au rebut.

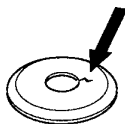

- S'assurer que le écrou de retenue de la lame n'a pas perdu son pouvoir bloquant. Le contre écrou doit résister à au moins 1,5 Nm. Le couple de serrage du écrou de retenue de la lame doit être de 35-50 Nm.



- Contrôler la tête de coupe et le protecteur afin de détecter d'éventuels dommages ou fissures. Remplacer la tête de coupe ou le protecteur si l'un ou l'autre a subi des dommages ou présente des fissures.

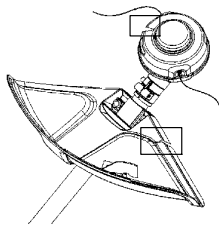

- Ne jamais utiliser la machine sans protecteur ou avec un protecteur défectueux.
- Tous les carters doivent être correctement montés et sans défaut avant le démarrage de la machine.

Démarrage et arrêt



AVERTISSEMENT: Un couvercle d'embrayage complet avec l'axe de transmission doit être monté avant de démarrer la machine, sinon l'embrayage risque de lâcher et de provoquer des blessures. Toujours éloigner la machine de l'endroit où le plein a été fait avant de la mettre en marche. Placer la machine sur une surface plane. S'assurer que l'équipement de coupe ne risque pas de rencontrer un obstacle. Veiller à ce qu'aucune personne non autorisée ne se trouve dans la zone de travail pour éviter le risque de blessures graves. Distance de sécurité: 15 mètres (50 pieds).

Moteur froid

Pompe à carburant: Appuyer sur la poche en caoutchouc de la pompe à carburant 10 fois jusqu'à ce que le carburant commence à remplir la poche. Il n'est pas nécessaire de remplir la poche complètement.

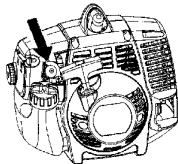

DÉMARRAGE ET ARRÊT

Étrangleur: Mettez le levier bleu de l'étrangleur du moteur à la position fermée.

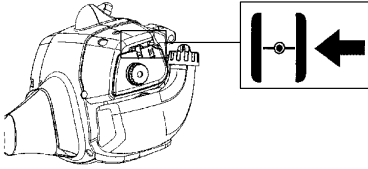

Démarrage

Plaquer la machine contre le sol à l'aide de la main gauche (**REMARQUE!** Pas à l'aide du pied!). Saisir ensuite la poignée de démarrage de la main droite. **NE SERREZ PAS la gâchette d'accélérateur.** Tirer lentement sur le lanceur jusqu'à ce qu'une résistance se fasse sentir (les cliquets d'entraînement grippent), puis tirer énergiquement et rapidement sur le lanceur.

Ne jamais enrouler la corde du lanceur autour de la main.

Répétez tirer la corde jusqu'à ce que le moteur pourrait sembler comme s'il allait démarrer. Mettez le levier bleu de l'étrangleur du moteur à la position 1/2. Tirer la corde jusqu'à ce que le moteur tourne. Mettez le levier bleu de l'étrangleur du moteur à la position ouvert.

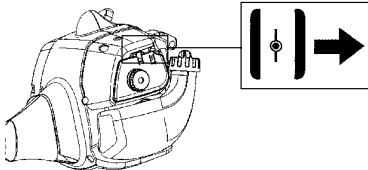

REMARQUE: Si le moteur meurt, mettez le levier bleu de l'étrangleur du moteur à la position fermée et répétez instructions de démarrage.

ATTENTION! Ne pas sortir complètement la corde du lanceur et ne pas lâcher la poignée avec la corde du lanceur complètement sortie. Cela pourrait endommager la machine.

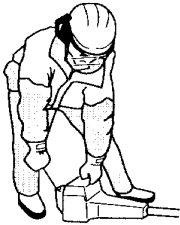

Moteur chaud

Avec un moteur chaud, mettez le levier bleu de l'étrangleur du moteur à la position 1/2. Tirer la corde jusqu'à ce que le moteur tourne. Mettez le levier bleu de l'étrangleur du moteur à la position ouvert.

REMARQUE!

Ne pas placer aucune partie du corps sur la surface marqué. Contact peut causer en brûlures à la peau ou les chocs électriques si le chapeau de bougie est defectueux. Toujours utiliser des gants. Ne jamais utiliser une machine dont le chapeau de bougie est defectueux.

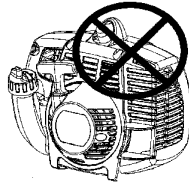

Arrêt

Pour arrêter le moteur, poussant bouton d'arrêt et maintenez-le dans la position «arrêt» jusqu'à ce que le moteur soit complètement arrêté.

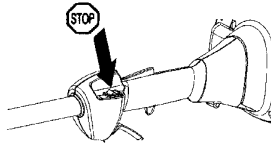

REMARQUE! L'interrupteur d'arrêt se remet automatiquement en position de démarrage. Toujours retirer le chapeau de bougie de la bougie lors du montage, contrôle et/ou entretien, afin d'éviter tout démarrage accidentel.



AVERTISSEMENT: Lorsque le moteur est démarré avec l'étrangleur en position fermée, l'équipement de coupe commence à tourner immédiatement.

Méthodes de travail

IMPORTANT!

Ce section traite des consignes de sécurité de base lors du travail avec un coupe-herbe. Dans l'éventualité d'une situation rendant la suite du travail incertaine, consulter un expert. S'adresser au revendeur ou à l'atelier de réparation.

Évitez les tâches pour lesquelles vous ne vous sentez pas suffisamment qualifié.

Avant l'utilisation, il est essentiel de comprendre la différence entre le déblayage forestier, le débroussaillage et le désherbage.

Règles élémentaires de sécurité

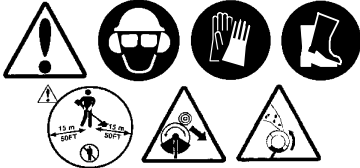

1. Bien observer la zone de travail:
 - S'assurer qu'aucune personne, aucun animal ou aucun autre facteur ne risque de gêner l'utilisateur de la machine.
 - Afin d'éviter que des personnes, des animaux ou autre n'entrent en contact avec l'équipement de coupe ou avec des objets lancés par celui-ci.
 - **REMARQUE!** Ne jamais utiliser une machine s'il n'est pas possible d'appeler au secours en cas d'accident.
2. Ne pas travailler par mauvais temps: brouillard épais, pluie diluvienne, vent violent, grand froid, etc. Travailler par mauvais temps est cause de fatigue et peut même être dangereux: sol glissant, direction de chute d'arbre modifiée, etc.
3. S'assurer de pouvoir se tenir et se déplacer en toute sécurité. Repérer les éventuels obstacles en cas de déplacement imprévu: souches, pierres, branchages, fondrières, etc. Observer la plus grande prudence lors de travail sur des terrains en pente.



4. Lors des déplacements, arrêter le moteur. Lors des déplacements longs et des transports, utiliser le dispositif de protection prévu à cet effet.
5. Ne jamais placer la machine sur le sol avec le moteur en marche et tandis que l'équipement de coupe tourne.

L'ABC du déblayage

- Toujours utiliser un équipement adéquat.
- Toujours utiliser un équipement correctement adapté.
- Respecter les consignes de sécurité.
- Bien organiser le travail.
- Lorsque la lame est appliquée sur le tronc, toujours faire tourner le moteur à plein régime.
- Toujours utiliser des lames correctement affûtées.
- Éviter la taille de pierres.

AVERTISSEMENT: Il arrive que des branches ou de l'herbe se coincent entre la protection et l'équipement de coupe ou s'enroulent autour de l'axe. Ni l'utilisateur de la machine, ni qui que ce soit ne doit essayer de retirer le matériel végétal coupé tant que le moteur ou l'équipement de coupe tourne, sous peine de blessures graves. Arrêter le moteur et l'équipement de coupe avant de retirer le matériel végétal qui s'est enroulé autour de l'axe de la lame, sous peine de blessures. Après l'utilisation, le renvoi d'angle peut être chaud pendant un moment. Risque de brûlures au contact.

AVERTISSEMENT: Attention aux objets projetés. Toujours utiliser des protections homologuées pour les yeux. Ne jamais se pencher au-dessus de la protecteur pour l'équipement de coupe. Des cailloux, débris, etc. peuvent être projetés dans les yeux et causer des blessures très graves, voire la cécité. Maintenir à distance toutes les personnes non concernées par le travail. Les enfants, les animaux, les spectateurs et les collègues de travail devront se trouver en dehors de la zone de sécurité, soit à au moins 15 mètres. Arrêter immédiatement la machine si une personne s'approche. Ne tournez jamais sur vous-même avec la machine sans vous assurer d'abord que personne ne se trouve dans la zone de sécurité.

Techniques de travail de base

- Ramener le moteur au régime de ralenti après chaque étape de travail. Laisser le moteur tourner à pleins gaz sans lui faire subir de charge peut endommager sérieusement le moteur.

TECHNIQUES DE TRAVAIL

Débroussaillage avec une lame à herbe



- Ne pas utiliser les lames et les couteaux à herbe pour les tiges ligneuses.
- La lame à herbe s'utilise pour tous les types d'herbe haute ou épaisse.
- Faucher l'herbe d'un mouvement de balancier latéral, le mouvement de droite à gauche constituant la fauche et le mouvement de gauche le retour. Faire travailler la lame du côté gauche (secteur 8h à 12 h).

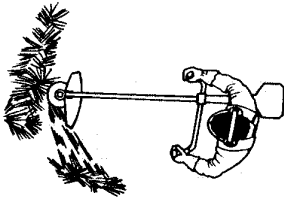

- Si on penche légèrement la lame vers la gauche pendant le débroussaillage, l'herbe coupée est disposée en bandes, ce qui facilite le ramassage, par exemple lors du ratissage.
- Essayer d'adopter un rythme de travail régulier. Prendre une position stable, les pieds écartés. Faire un pas en avant après le mouvement de retour et reprendre la même position stable.
- Laisser le bol de garde au sol. Son rôle est de protéger la lame contre tout contact avec le sol.
- Respecter les règles suivantes afin d'éviter que les matériaux ne s'enroulent autour de la lame:
 - Toujours travailler en faisant tourner le moteur à plein régime.
 - Éviter de toucher le matériel végétal coupé au cours du mouvement de retour.
- Arrêter le moteur, ouvrir le harnais et poser la machine par terre avant de rassembler le matériel végétal coupé.

Débroussaillage avec tête de coupe

Désherbage



- Maintenir la tête de coupe juste au-dessus du sol, l'incliner. Le travail est effectué par l'extrémité du fil. Laisser le fil travailler à son propre rythme. Ne jamais forcer le fil dans le matériau à couper.

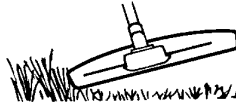

- Le fil facilite l'enlèvement d'herbe et de mauvaises herbes au pied des murs, clôtures, arbres et massifs fleuris, mais il peut aussi endommager l'écorce des arbres et des broussailles ainsi que les poteaux des clôtures.
- Réduire les risques d'endommager la végétation en limitant la longueur du fil à 10-12 cm et en réduisant le régime moteur.
- En désherbage, vous devriez utiliser le moteur tourner à gaz moins de pleine force de sorte que le fil de coupe durera plus longtemps et réduira l'usage sur la tête de coupe.

Nettoyage par grattage



- La technique du grattage permet d'enlever toute végétation indésirable. Maintenir la tête de désherbage juste au-dessus du sol, puis l'incliner. Laisser l'extrémité du fil battre le sol autour des arbres, poteaux, statues et similaires.
IMPORTANT! Cette technique accélère l'usure du fil.

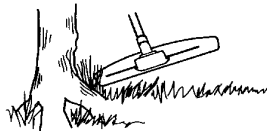

- Le fil s'use plus vite et doit être déroulé plus souvent au contact de cailloux, briques, béton, clôtures métalliques, etc. qu'au contact d'arbres et de clôtures en bois.

TECHNIQUES DE TRAVAIL

Coupe



- Le coupe-herbe est idéal pour atteindre l'herbe aux endroits difficilement accessibles avec une tondeuse ordinaire. Maintenir le fil parallèlement au sol lors du désherbage. Éviter de presser la tête de désherbage contre le sol, puisque cela risque d'endommager la pelouse et le matériel.

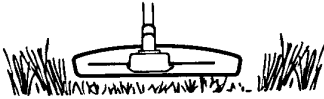

- Éviter de maintenir la tête de désherbage constamment au contact avec le sol en utilisation normale. Un contact permanent peut endommager la tête de désherbage et accélérer son usure.

Balayage



- L'effet soufflant du fil rotatif peut être utilisé pour un nettoyage simple et rapide. Maintenir le fil parallèle et au-dessus des surfaces à balayer, puis balayer l'outil suivant un mouvement de balancier.

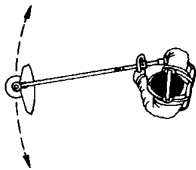

- Lors de la coupe et du balayage, faire tourner à plein régime afin d'obtenir un bon résultat.

AVERTISSEMENT: Il arrive que des branches ou de l'herbe se coincent entre la protection et l'équipement de coupe ou s'enroulent autour de l'axe. Ni l'utilisateur de la machine, ni qui que ce soit ne doit essayer de retirer le matériel végétal coupé tant que le moteur ou l'équipement de coupe tourne, sous peine de blessures graves. Arrêter le moteur et l'équipement de coupe avant de retirer le matériel végétal qui s'est enroulé autour de l'axe de la lame, sous peine de blessures. Après l'utilisation, le renvoi d'angle peut être chaud pendant un moment. Risque de brûlures au contact.

AVERTISSEMENT: Attention aux objets projetés. Toujours utiliser des protections homologuées pour les yeux. Ne jamais se pencher au-dessus de la protection pour l'équipement de coupe. Des cailloux, débris, etc. peuvent être projetés dans les yeux et causer des blessures très graves, voire la cécité. Maintenir à distance toutes les personnes non concernées par le travail. Les enfants, les animaux, les spectateurs et les collègues de travail devront se trouver en dehors de la zone de sécurité, soit à au moins 15 mètres. Arrêter immédiatement la machine si une personne s'approche. Ne tournez jamais sur vous-même avec la machine sans vous assurer d'abord que personne ne se trouve dans la zone de sécurité.

ENTRETIEN

Le propriétaire est responsable d'effectuer tout l'entretien requis tel qu'indiqué dans le manuel d'instructions.

AVERTISSEMENT: L'entretien incorrect pourrait provoquer des dommages sérieux au moteur ou des blessures graves.

Carburateur

Les caractéristiques techniques de cette machine Husqvarna assurent des émissions de gaz nocifs réduites au minimum. Après 8-10 pleins, le moteur est rodé. Pour s'assurer qu'il fonctionne de manière optimale en émettant aussi peu de gaz nocifs que possible après la période de rodage, il convient de demander au revendeur/à l'atelier de réparation (s'il dispose d'un compte-tours) d'effectuer un réglage fin du carburateur.

AVERTISSEMENT: L'embrayage complet, couvercle d'embrayage et l'axe de transmission doit être monté avant de démarrer la machine, sinon l'embrayage risque de lâcher et de provoquer des blessures.

Fonctionnement



- Le carburateur détermine le régime du moteur via la gâchette de l'accélération. C'est dans le carburateur que l'air est mélangé à l'essence.
- La vis T règle la position de la gâchette de l'accélération au ralenti. Si la vis T est tournée dans le sens des aiguilles d'une montre, on obtient un régime de ralenti plus haut; si elle est tournée dans le sens contraire des aiguilles d'une montre, on obtient un régime de ralenti plus bas.

Réglage de base

- Le réglage de base du carburateur est effectué à l'usine. Le réglage fin doit être effectué par une personne qualifiée.

AVERTISSEMENT: L'équipement de coupe peut tourner pendant les réglages de carburateur. Portez votre équipement de sécurité et observez toutes les instructions de sécurité. Soyez sûr de l'arrêt de l'équipement de coupe quand le moteur tourne au ralenti. Quand l'appareil est arrêté, assurez-vous que l'équipement de coupe s'est arrêté avant de déposer l'appareil au sol.

REMARQUE! Si l'équipement de coupe tourne au ralenti, tourner le pointeau de ralenti T dans le sens contraire des aiguilles jusqu'à l'arrêt de l'équipement de coupe.

REMARQUE! Si l'équipement de coupe tourne au ralenti, tourner le pointeau de ralenti T dans le sens contraire des aiguilles jusqu'à l'arrêt de l'équipement de coupe.

Régime de ralenti recommandé:
Voir la section "Caractéristiques techniques".
Surrégime maxi. recommandé:
Voir la section "Caractéristiques techniques".

Réglage final du régime de ralenti-T

Régler le régime de ralenti avec le pointeau de ralenti T si un ajustage est nécessaire. Tourner d'abord le pointeau T dans le sens des aiguilles jusqu'à ce que l'équipement de coupe commence à tourner. Tourner ensuite le pointeau dans le sens inverse jusqu'à l'arrêt de l'équipement de coupe. Un régime de ralenti correctement réglé permet au moteur de tourner régulièrement dans toutes les positions. Il doit également y avoir une bonne marge avant que l'équipement de coupe se mette à tourner.

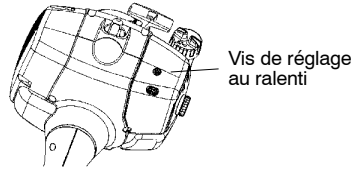

Vis de réglage au ralenti

AVERTISSEMENT: S'il est impossible de régler le régime de ralenti de manière à immobiliser l'équipement de coupe, contacter le revendeur ou l'atelier de réparation. Ne pas utiliser la machine tant qu'elle n'est pas correctement réglée ou réparée.

Sécurité de l'appareil et dans le entretien

Débranchez toujours le fil de la bougie quand vous ferez des réparations, sauf les réglages de carburateur.

Silencieux



REMARQUE! Votre silencieux est équipé d'un pot catalytique conçu pour réduire la teneur des gaz d'échappement en substances toxiques.

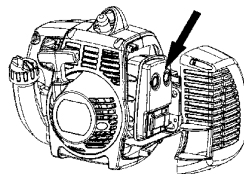

ENTRETIEN

Le silencieux est conçu pour réduire au maximum le niveau sonore et détourner les gaz d'échappement loin de l'utilisateur. Le silencieux est conçu pour atténuer le bruit et dévier le flux des gaz d'échappement loin de l'utilisateur.

Ces gaz sont chauds et peuvent transporter des étincelles risquant de causer un incendie si elles entrent en contact avec un matériau sec et inflammable.

Votre silencieux sont munis d'une grille pare-étincelles. La grille devrait être vérifiée et, au besoin, nettoyée par un distributeur autorisé.

Si la grille est endommagée, elle devrait être remplacée. Si la grille est souvent bouchée, ceci peut être dû à un mauvais fonctionnement du pot catalytique. Contacter le revendeur pour effectuer un contrôle. Une grille antiflamme bouchée provoque la surchauffe de la machine et la détérioration du cylindre et du piston.

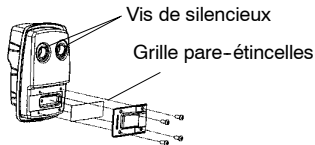

REMARQUE! Ne jamais utiliser la machine si le silencieux est en mauvais état.

ATTENTION: Un silencieux muni d'un pot catalytique est très chaud aussi bien à l'utilisation qu'après arrêt. Ceci est également vrai pour le régime au ralenti. Tout contact peut causer des brûlures à la peau. Attention au risque d'incendie!

AVERTISSEMENT: L'intérieur du silencieux contient des produits chimiques pouvant être cancérogènes. Éviter tout contact avec ces éléments si le silencieux est endommagé.

AVERTISSEMENT: Les gaz d'échappement du moteur contiennent du monoxyde de carbone, qui peut provoquer une intoxication. Ne démarrez ou n'utilisez **JAMAIS** l'appareil dans un local fermé ou un lieu mal aéré. Les gaz d'échappement du moteur sont très chauds et peuvent contenir des étincelles pouvant provoquer un incendie. Ne jamais démarrer l'appareil dans un local fermé ou à proximité de matériaux inflammables !

Bougie



L'état de la bougie dépend de:

- L'exactitude du réglage du carburateur.
- Mauvais mélange de l'huile dans le carburant (trop d'huile ou huile inappropriée).
- La propreté du filtre à air.

Ces facteurs peuvent concourir à l'apparition de calamine sur les électrodes, ce qui à son tour entraîne un mauvais fonctionnement du moteur et des démarrages difficiles.

Si la puissance de la machine est trop faible, si la machine est difficile à mettre en marche ou si le ralenti est irrégulier, toujours commencer par contrôler l'état de la bougie avant de prendre d'autres mesures. Si la bougie est encrassée, la nettoyer et vérifier que l'écartement des électrodes est de 0,6 mm (0,024 pouce). Remplacer la bougie une fois par mois ou plus souvent si nécessaire.

REMARQUE! Toujours utiliser le type de bougie recommandé! Une bougie incorrecte peut endommager le piston/le cylindre.

0,6 mm (0,024 pouce)

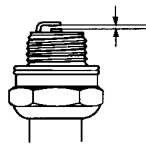

Tube de transmission démontable



L'extrémité de l'arbre d'entraînement dans le tube inférieur doit être lubrifiée intérieurement avec de la graisse toutes les 30 heures d'utilisation. A défaut de graissage régulier, les extrémités de l'arbre d'entraînement (raccords cannelés) risqueraient de gripper.

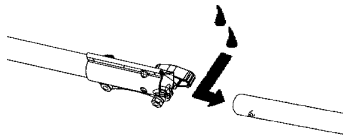

Filtre à air



Le filtre à air doit être maintenu propre pour éviter:

- Un mauvais fonctionnement du carburateur
- Des problèmes de démarrage
- Une perte de puissance
- Une usure prématurée des éléments du moteur
- Une consommation anormalement élevée de carburant

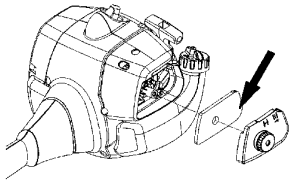

Nettoyer le filtre après 25 heures de service, ou plus souvent si les conditions de travail sont exceptionnellement poussiéreuses.

Nettoyage du filtre à air

Déposer le capot de filtre et retirer le filtre. Nettoyer le filtre avec de l'eau chaude savonneuse. Rinçage complètement. S'assurer que le filtre est sec avant de le remonter. Un filtre ayant servi longtemps ne peut plus être complètement nettoyé. Le filtre à air doit donc être remplacé à intervalles réguliers. **Tout filtre endommagé doit être remplacé immédiatement.**

Renvoi d'angle



Le renvoi d'angle est enduit en usine de la quantité de graisse nécessaire. Toutefois, avant d'utiliser la machine, il convient de s'assurer que le renvoi d'angle est au 3/4 rempli de graisse. Utiliser une graisse HUSQVARNA spéciale.

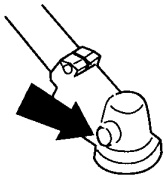

En général, il n'est pas nécessaire de remplacer le lubrifiant du carter, sauf en cas de réparations.

Affûtage des lames et couteaux à herbe



AVERTISSEMENT: Toujours arrêter le moteur avant d'entamer des travaux sur l'équipement de coupe. Celui-ci continue de tourner après qu'on a relâché l'accélérateur. S'assurer que l'équipement de coupe est complètement immobilisé et débrancher le câble de la bougie d'allumage avant de commencer l'intervention sur l'équipement de coupe.

- Voir les instructions d'affûtage sur l'emballage de l'équipement de coupe.
- Les lames et couteaux s'affûtent à l'aide d'une lime plate à taille simple.
- Limer les tranchants de manière égale afin de préserver l'équilibre.

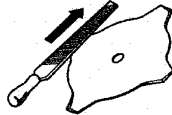

AVERTISSEMENT: L'utilisation d'une lame incorrecte ou endommagée peut provoquer des blessures graves ou mortelles. Toujours jeter une lame pliée, faussée, fissurée, cassée ou abîmée de toute autre façon. Ne jamais essayer de redresser une lame faussée pour l'utiliser de nouveau. Utiliser uniquement des lames d'origine du modèle recommandé.

ENTRETIEN

Schema d'entretien

La liste ci-dessous indique l'entretien à effectuer sur la machine. La plupart des points sont décrits à la section Entretien. L'utilisateur ne peut effectuer que les travaux d'entretien et de révision décrits dans ce manuel d'utilisation. Les mesures plus importantes doivent être effectuées dans un atelier d'entretien agréé.

Entretien	Entretien quotidien	Entretien hebdomadaire	Entretien mensuel
Nettoyer l'extérieur de la machine.	X		
Contrôler le bon fonctionnement du verrou d'accélérateur et de l'accélérateur.	X		
Contrôler le bon fonctionnement du contacteur d'arrêt.	X		
S'assurer que l'équipement de coupe ne tourne pas lorsque le moteur tourne au ralenti.	X		
Nettoyer le filtre à air. Le remplacer si nécessaire.	X		
S'assurer que la protection est intacte et qu'elle ne présente pas de fissures. Remplacer la protection si elle a subi des coups ou si elle présente des fissures.	X		
S'assurer que la tête de désherbage est intacte et qu'elle n'est pas fissurée. Au besoin, remplacer la tête de désherbage.	X		
Contrôler que le contre-écrou de l'équipement de coupe est serré correctement.	X		
S'assurer que toutes les vis et tous les écrous sont bien serrés.	X		
Vérifier qu'il n'y a pas de fuite de carburant du moteur, du réservoir ou des conduits de carburant.	X		
Contrôler le démarreur et son lanceur.		X	
Nettoyer la bougie d'allumage extérieurement. Déposer la bougie et vérifier la distance entre les électrodes. Au besoin, ajuster la distance de sorte qu'elle soit de 0,6 mm, ou remplacer la bougie. S'assurer que la bougie est dotée d'un antiparasites.		X	
Nettoyer le carburateur extérieurement, ainsi que l'espace autour.		X	
Vérifier que le renvoi d'angle est au 3/4 rempli de graisse. Au besoin, faire un remplissage d'appoint avec une graisse spéciale.		X	
Contrôler que le filtre à carburant n'est pas contaminé ou que le tuyau de carburant ne comporte pas de fissures ou d'autres avaries. Remplacer si nécessaire.			X
Inspecter tous les câbles et connexions.			X
Vérifier l'état d'usure de l'embrayage, des ressorts d'embrayage et du tambour d'embrayage. Faire remplacer si nécessaire dans un atelier d'entretien agréé.			X
Remplacer la bougie d'allumage. S'assurer que la bougie est dotée d'un antiparasites.			X
Contrôler et nettoyer la grille antiflamme du silencieux.			X

CARACTÉRISTIQUES TECHNIQUES

Caractéristiques techniques

	128DJ
Moteur	
Cylindrée, cm ³	28
Alésage, mm	35,0
Course, mm	38,7
Régime de ralenti, tr/min	2800-3200
Régime d'emballement maximal recommandé, tr/min	10000
Régime de l'axe sortant, tr/min	8000
Puissance moteur maxi selon ISO 8893, hp/kW	1,1/0,8
Silencieux avec pot catalytique	Oui
Système d'allumage réglé en fonction du régime	Oui
Système d'allumage	
Fabricant/type de système d'allumage	Walbro/CD
Bougie	Champion RCJ-8Y
Écartement de électrodes, mm	0,6
Carburant, système de graissage	
Fabricant/type de carburateur	Zama
Contenance du réservoir de carburant, litres	0,4
Poids	
Poids, sans carburant, équipement de coupe et dispositifs de sécurité, kg	4,8
Niveaux sonores (voir Remarque 1)	
Pression acoustique équivalente au niveau des oreilles de l'utilisateur, mesurée selon ANSI B175.3-1997, dB(A), min/max:	94/97
Niveaux de vibrations	
Niveau de vibrations au niveau des poignées, mesurée selon ANSI B175.3-1997, m/s ²	
À ralenti, poignée gauche/droite:	3/5
À plein régime, poignée gauche/droite:	9/8

REMARQUE! Ce système d'allumage par étincelles est conforme à la norme NMB-002 du Canada.

Remarque 1: le niveau de pression acoustique équivalent correspond à la somme d'énergie pondérée en fonction du temps pour les niveaux de pression acoustique à différents régimes pendant les durées suivantes: 1/2 ralenti et 1/2 plein régime.

REMARQUE! Le niveau de pression acoustique à l'oreille de l'utilisateur et les vibrations dans les poignées sont mesurés avec tous les équipements de coupe agréés de la machine. Les valeurs les plus hautes et les plus basses sont indiquées dans le tableau.

CARACTÉRISTIQUES TECHNIQUES

Les accessoires utilisés en combinaison avec le bloc-moteur indiqué ont été évalués conformément à la norme ANSI B175.3-2003, des "Coupe-herbe et Coupe-broussailles - règles de sécurité". Ces combinaisons ont été évaluées par Underwriters Laboratories Inc. (UL) et sont donc listés par UL :

Modèle 128DJ (Axe de fileté M10 L) - Trou central des lames/couteaux Ø 25,4 mm		
Accessoires homologués	Type	Équipement de coupe / protecteur , numéro de la pièce
Lame/couteau à herbe	Grass 255-4 1 pouce (Ø 255 4 dents)	504 00 13-03 / 545 03 09-01
Tête de coupe	T25	537 33 83-06 / 545 03 09-01
Couteaux en plastique	Tricut 300 mm	531 00 38-11 / 545 03 09-01
Bol de garde au sol	Fixe	-
Accessoire de coupe-herbe	-	537 35 35-01
Tête de coupe	T35*	537 18 54-05 / 503 977 101

*Pour l'usage seulement avec l'accessoire de coupe-herbe, numéro de la pièce 537 35 35-01

Les accessoires utilisés avec le bloc-moteur indiquées ont été évalués conformément aux exigences de sécurité ISO- et EN par l'institut suédois des tests de l'outillage mécanique (the Swedish Machinery Testing Institute) :

Accessoires	Numéro de la pièce
Accessoire de coupe-bordure avec tube	952 711 607
Accessoire de cultivateur avec tube	952 711 608
Accessoire de souffleuse avec tube	952 711 609
Accessoire de coupe-broussailles avec tube	952 711 610
Accessoire de taille-buisson avec tube	952 711 612

DÉCLARATION DE GARANTIE DE LUTTE AN MISSIONS U.S. EPA / CALIFORNIE / ENVIRONNEMENT CANADA

IMPORTANT: Ce produit est conforme à la réglementation de la Phase 3 de l'Agence de Protection de l'Environnement des États-Unis (EPA) en ce qui touche les émissions d'échappement et d'évaporation. Pour assurer la conformité à la Phase 3 de l'EPA, nous recommandons le recours à des pièces de remplacement d'origine HUSQVARNA uniquement. L'utilisation de pièces de remplacement non conformes est une infraction à la législation fédérale.

DROITS ET OBLIGATIONS DE VOTRE GARANTIE:

L'Agence de Protection de l'Environnement des E-U, California Air Resources Board, Environnement Canada et HUSQVARNA ont le plaisir d'expliquer la garantie du système de contrôle des émissions sur votre petit moteur tout-terrain, pour les années 2012 et plus tard. En Californie, tous les petits moteurs tout-terrain doivent être conçus, construits et équipés de manière à se conformer aux normes sévères anti-smog de l'État.

HUSQVARNA doit garantir le système de contrôle des émissions de votre petit moteur tout-terrain pendant la période indiquée ci-dessous, à condition qu'il n'y ait eu aucun mauvais traitement, négligence ou mauvais entretien du petit moteur tout-terrain. Votre système de contrôle des émissions comprend des pièces comme le carburateur, le système d'allumage et le réservoir de carburant. S'il se produit une panne couverte par la garantie, HUSQVARNA réparera votre petit moteur tout-terrain gratuitement pour vous. Les frais couvertes par la garantie comprennent le diagnostic, les pièces et la main-d'œuvre.

COUVERTURE DE GARANTIE DU FABRICANT :

Si une pièce relative aux émissions de votre moteur (figurant sur la liste de pièces garanties à titre du contrôle des émissions) est défectueuse ou si un vice de matériau ou de main-d'œuvre du moteur occasionne la panne d'une pièce relative aux émissions, cette pièce sera changée ou réparée par HUSQVARNA.

RESPONSABILITÉS DE GARANTIE DU PROPRIÉTAIRE :

En qualité de propriétaire du petit moteur tout-terrain, vous êtes responsable d'effectuer l'entretien requis tel qu'indiqué dans votre manuel d'instructions, mais HUSQVARNA ne peut annuler votre garantie uniquement parce que vous n'avez pas conservé vos reçus ou parce que vous n'avez pas effectué tout l'entretien prévu. En qualité de propriétaire du petit moteur tout-terrain, vous devez réaliser que HUSQVARNA peut vous refuser de couvrir votre garantie si votre petit moteur tout-terrain ou une pièce de ce moteur tombe en panne à

la suite d'un mauvais traitement, de négligence, de mauvais entretien, de modifications non approuvées ou à la suite de l'utilisation de pièces qui ne sont pas faites ou approuvées par le fabricant de matériel original. Vous êtes responsable de présenter votre petit moteur tout-terrain à un distributeur autorisé de service de HUSQVARNA aussitôt que se présente un problème. Les réparations couvertes par cette garantie doivent être terminées dans des délais raisonnables, ne pouvant pas dépasser 30 jours. Si vous avez des questions sur vos droits et vos responsabilités en vertu de la garantie, vous pouvez contacter votre distributeur autorisé de service le plus proche, appeler HUSQVARNA au numéro 1-800-487-5951, ou visitez www.husqvarna.com.

DATE DE DÉBUT DE GARANTIE :

La période de garantie commence à la date à laquelle vous avez acheté votre petit moteur tout-terrain.

DURÉE DE COUVERTURE :

Cette garantie est valable pendant deux ans à partir de la date d'achat initial, ou jusqu'à l'extrémité de la garantie de l'appareil (celui qui est plus long).

CE QUI EST COUVERT : RÉPARATION OU REMPLACEMENT DES PARTIES.

La réparation ou le remplacement de toute pièce sous garantie sera effectuée gratuitement pour le propriétaire de l'appareil dans un distributeur autorisé de service HUSQVARNA. Si vous avez des questions sur vos droits et vos responsabilités relativement à cette garantie, vous devez contacter votre distributeur autorisé de service le plus proche, appeler HUSQVARNA au numéro 1-800-487-5951, ou visitez www.husqvarna.com.

PÉRIODE DE GARANTIE:

Toute pièce sous garantie qui ne doit pas être remplacée pour un entretien normal, ou qui doit seulement être inspectée régulièrement pour voir s'il faut la réparer ou la remplacer, est garantie pendant deux ans.

Toute pièce qui doit être remplacée pour un entretien normal est garantie jusqu'à la date de premier remplacement prévu.

DIAGNOSTIC :

Le propriétaire ne doit pas payer la main-d'œuvre pour le diagnostic à l'aide duquel on a déterminé qu'une pièce sous garantie est défectueuse si le travail de diagnostic a été effectué dans un distributeur de service HUSQVARNA.

DÉCLARATION DE GARANTIE DE LUTTE AN MISSIONS U.S. EPA / CALIFORNIE / ENVIRONNEMENT CANADA

DOMMAGES INDIRECTS :

HUSQVARNA peuvent être responsables de dommages à d'autres éléments de moteur occasionnés par la panne d'une pièce sous garantie.

CE QUI N'EST PAS COUVERT :

Toute panne occasionnée par un mauvais traitement, la négligence ou un mauvais entretien n'est pas couverte.

PIÈCES AJOUTÉES OU MODIFIÉES :

L'utilisation de pièces ajoutées ou modifiées peut constituer une raison d'annulation de réclamation en vertu de la garantie.

HUSQVARNA n'est pas responsable de couvrir les pannes de pièces sous garantie occasionnées par l'utilisation de pièces ajoutées ou modifiées.

COMMENT REMPLIR UNE RÉCLAMATION :

Si vous avez des questions sur vos droits et vos responsabilités de garantie, vous pouvez contacter votre distributeur autorisé de service le plus proche, appeler HUSQVARNA au numéro 1-800-487-5951, ou visitez

www.husqvarna.com.

OÙ OBTENIR LE SERVICE EN VERTU DE LA GARANTIE :

Le service ou les réparations en vertu de la garantie sont offerts dans tous les distributeurs autorisés de service HUSQVARNA. Appelez le numéro 1-800-487-5951 ou visitez www.husqvarna.com.

ENTRETIEN, REMPLACEMENT OU RÉPARATION DE PIÈCES RELATIVES À L'ÉMISSION :

Toute pièce de remplacement approuvée HUSQVARNA utilisée dans l'accomplissement de tout entretien ou réparation en vertu de la garantie sur les pièces relatives à l'émission sera fournie gratuitement au propriétaire si cette pièce est sous garantie.

LISTE DES PIÈCES GARANTIES RELATIVES AU CONTRÔLE DES ÉMISSIONS :

Carburateur, filtre à air (couverte jusqu'à la date de remplacement pour l'entretien), système d'allumage: bougie (couverte jusqu'à la date de remplacement pour l'entretien), module d'allumage, silencieux avec d'un pot catalytique (si équipé), réservoir de carburant, tuyau de carburant, et capuchon de remplissage.

DÉCLARATION D'ENTRETIEN :

Le propriétaire est responsable d'effectuer tout l'entretien requis tel qu'indiqué dans le manuel d'instructions.

Ce moteur est certifié se conformer aux règles d'émissions pour les usages suivants :

- Modéré (50 heures)
 Intermédiaire (125 heures)
 Étendu (300 heures)

Remplacement du fil dans la tête de coupe

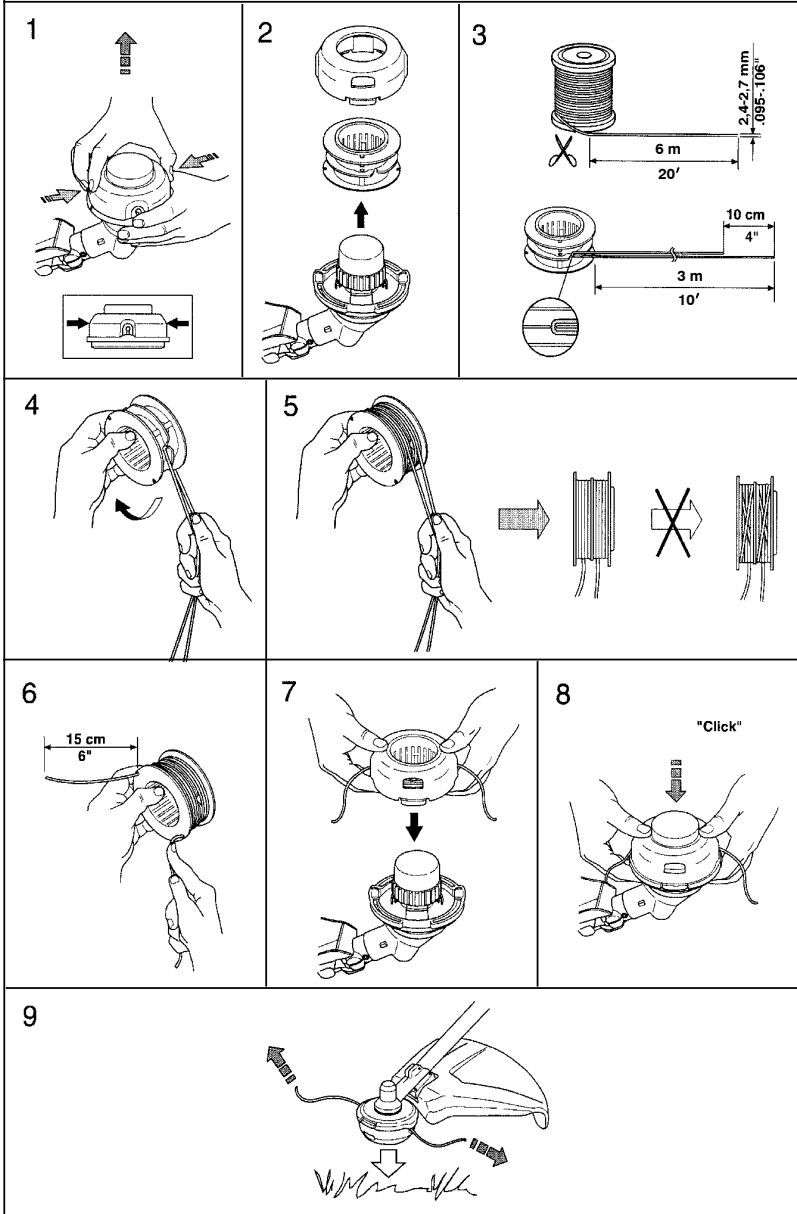

Couteaux en plastique (Tri Cut)

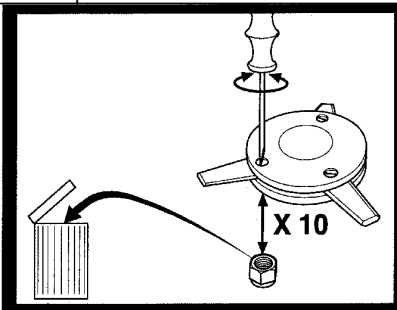
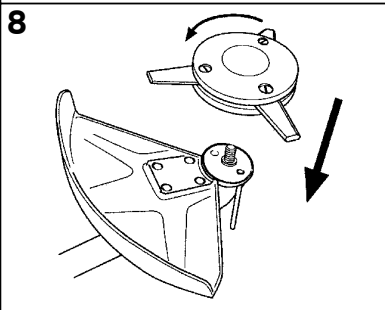
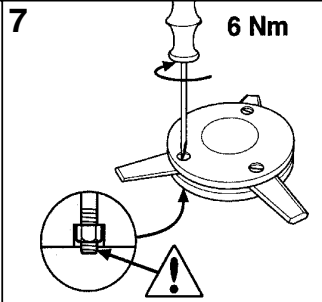
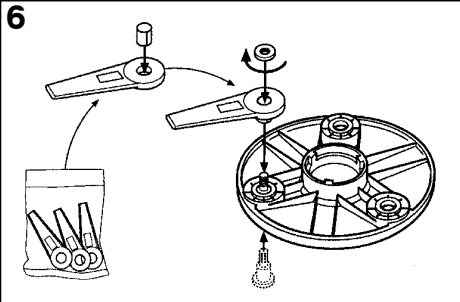
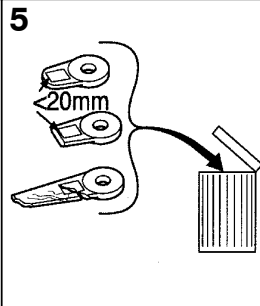
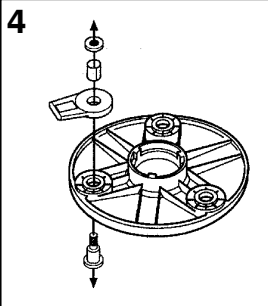
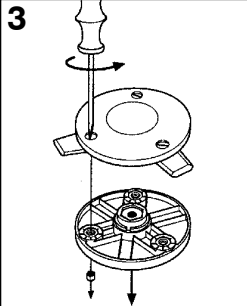
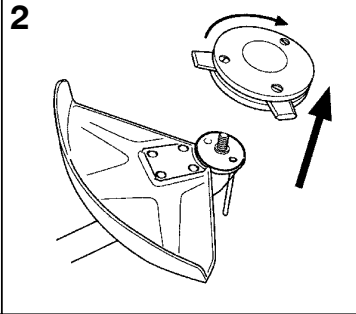
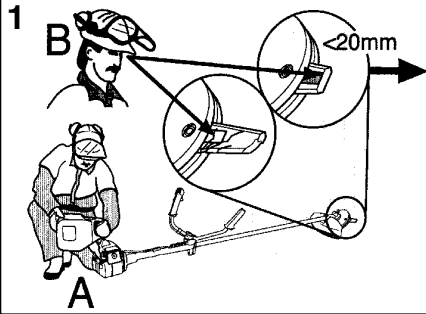

ACLARACIÓN DE LOS SIMBOLOS

Símbolos

ADVERTENCIA: El uso descuidado o incorrecto de las desbrozadoras, quita arbustos y recortadoras puede provocar heridas graves o mortales al operador o a terceros.



Lea detenidamente el manual de instrucciones y asegúrese de entender su contenido antes de utilizar la máquina.



Utilice siempre:

- Casco protector cuando exista el riesgo de objetos que caen
- Protectores auriculares
- Protección ocular homologada



Velocidad máxima en el eje de salida, rpm



Cuidado con los objetos lanzados o rebotados.



Durante el trabajo, el usuario de la máquina debe procurar que ninguna persona o animal se acerque a más de 15 metros a la máquina.



REBOTE DE LA HOJA - Las máquinas equipadas con hoja para hierba pueden ser lanzadas violentamente hacia el costado o hacia atrás cuando la hoja entra en contacto con objetos fijos. La hoja puede causar la amputación de brazos y piernas. Mantenga siempre a terceros y animales alejados de la máquina, a 15 metros como mínimo.



Con esta máquina no utilice en caso alguno hojas con dientes de sierra.



Marcas de flechas que indican los límites para colocar la sujeción del mango.



Utilice siempre guantes protectores homologados.



Utilice botas antideslizantes y seguras.



Indicado únicamente para equipo de corte flexible, no metálico, es decir cabezal de corte con línea de corte.



Utilice gasolina sin plomo y aceite para motores de dos tiempos mezclado en proporción al 2% (1:50).



Los demás símbolos/etiquetas que aparecen en la máquina corresponden a requisitos de homologación específicos en determinados mercados.

Para detener el motor, empuje y sostenga el interruptor stop en la posición STOP. **¡NOTA!** El interruptor retorna automáticamente a la posición de arranque. Por consiguiente, antes de realizar trabajos de montaje, control y/o mantenimiento se debe quitar el capuchón de encendido de la bujía para evitar el arranque imprevisto hasta que el motor se haya detenido por completo antes de hacer cualquier mantenimiento.



La máquina debe limpiarse regularmente.



Control visual.



Debe utilizarse protección ocular homologada.



Estrangulador



Bomba de combustible



⚠ ADVERTENCIA

Los gases de escape del motor de este producto contienen sustancias químicas conocidas en el Estado de California como causantes de cáncer, defectos congénitos y otros daños reproductivos.

CONTENIDO

Índice	
ACLARACIÓN DE LOS SÍMBOLOS	
Símbolos	58
ÍNDICE	
Índice	59
Antes de arrancar, observe lo siguiente: ..	59
¿QUÉ ES QUÉ?	
¿Qué es qué?	60
INSTRUCCIONES GENERALES	
DE SEGURIDAD	
Importante	61
Equipo de protección personal	61
Equipo de seguridad de la máquina	62
Equipo de corte	64
MONTAJE	
Montaje del mango J	66
Montaje y desmontaje del tubo divisible ..	66
Montaje del arnés y la abrazadera	67
Montaje de la hoja y del cabezal de corte ..	67
Montaje de la protección de hoja, hoja de hierba y cuchilla de hierba	68
Montaje de la protector y la cabezal de corte	68
MANIPULACION DEL COMBUSTIBLE	
Seguridad en el uso del combustible	69
Carburante	69
Repostaje	70
ARRANQUE Y PARADA	
Control antes de arrancar	71
Arranque y parada	71
TÉCNICA DE TRABAJO	
Instrucciones generales de trabajo	73
MAINTENIMIENTO	
Carburador	76
Silenciador	76
Bujía	77
Tubo divisible	77
Filtro de aire	78
Engranaje angulado	78
Afilado de la cuchilla y la hoja para hierba ..	78
Programa de mantenimiento	79
DATOS TÉCNICOS	
Datos técnicos	80
DECLARACION DE GARANTIA DE CONTROL DE EMISION	82

Antes de arrancar, observe lo siguiente:

Lea detenidamente el manual de instrucciones. El mantenimiento, el reemplazo, o la reparación de los dispositivos del control de emisión y el sistema se pueden realizar por cualquier establecimiento o individuo de la reparación del motor para uso fuera de carretera. Husqvarna AB trabaja constantemente para perfeccionar sus productos y se reserva, por lo tanto, el derecho a introducir modificaciones en la construcción y el diseño sin previo aviso.

⚠ ADVERTENCIA: La exposición prolongada al ruido puede causar daños crónicos en el oído. Use siempre protectores auriculares homologados.

El período de conformidad de las emisiones referido en la etiqueta de las emisiones indica el número de las horas de funcionamiento para las cuales el motor se ha comprobado para satisfacer requisitos federales de las emisiones. Categoría C = 50 horas, B = 125 horas, y A = 300 horas.

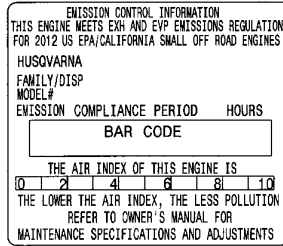

Para la referencia por favor, complete la información siguiente que será necesaria para el mantenimiento futuro de su aparato:

Número de modelo: _____

Número de serie: _____

Fecha de la compra: _____

Distribuidor: _____

⚠ ADVERTENCIA: Una desbrozadora, quita arbustos o recortadora puede ser una herramienta peligrosa si se utiliza de manera errónea o descuidada, y provocar heridas graves o mortales al usuario o terceros. Es sumamente importante que lea y comprenda el contenido de este manual de instrucciones.

⚠ ADVERTENCIA: Bajo ninguna circunstancia debe modificarse la configuración original de la máquina sin autorización del fabricante. Utilizar siempre recambios originales. Las modificaciones y/o la utilización de accesorios no autorizadas pueden ocasionar accidentes graves o incluso la muerte del operador o de terceros. Su garantía puede no cubrir el daño causada por el uso de accesorios o de piezas de recambio que no se recomiendan.

Para atención al cliente, llama al:
1-800-487-5951
Visítanos en nuestra página de red:
www.husqvarna.com

¿QUÉ ES QUÉ?

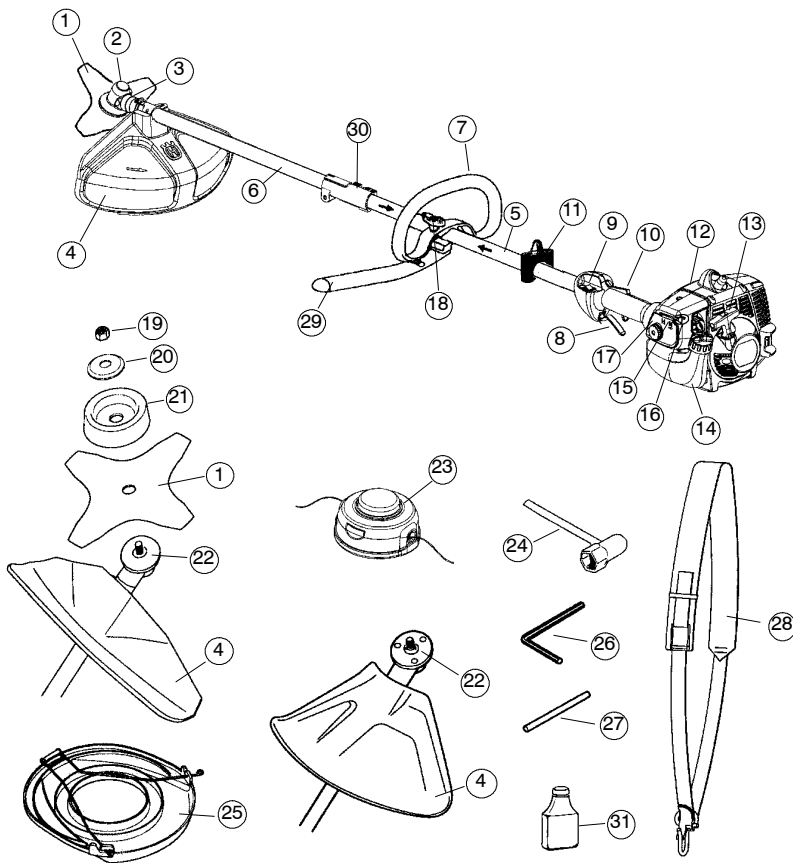

¿Qué es qué?

- | | |
|--|--|
| 1. Cuchilla | 17. Cubierta del filtro de aire |
| 2. Recarga de lubricante, engranaje angulado | 18. Regulación de manillar |
| 3. Engranaje angulado | 19. Tuerca de retención de la cuchilla |
| 4. Protector | 20. Brida de apoyo |
| 5. Parte superior del tubo | 21. Cazoleta de apoyo |
| 6. Parte inferior del tubo | 22. Pieza de arrastre |
| 7. Mango cerrado | 23. Cabezal de corte |
| 8. Acelerador | 24. Llave de la tuerca de cuchilla |
| 9. Interruptor stop | 25. Protección para transportes |
| 10. Fiador del acelerador | 26. Llave hexagonal |
| 11. Abrazadera del arnés | 27. Pasador de seguridad |
| 12. Cubierta del cilindro | 28. Arnés |
| 13. Mango de la cuerda de arranque | 29. Mango J |
| 14. Depósito de combustible | 30. Acompamiento del tubo |
| 15. Estrangulador | 31. Aceite para motores de 2 tiempos |
| 16. Bomba de combustible | 32. Manual de instrucciones |

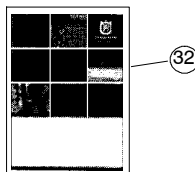

INSTRUCCIONES GENERALES DE SEGURIDAD

Importante

¡IMPORTANTE!

La máquina está destinada exclusivamente a recortar la hierba.

Los únicos accesorios que Ud. puede acoplar al motor como fuente propulsora son los equipos de corte que nosotros recomendamos en el capítulo Datos técnicos.

Nunca utilice la máquina si está cansado, si ha ingerido alcohol o si toma medicamentos que puedan afectar la vista, su capacidad de discernimiento o el control del cuerpo.

Nunca utilice la máquina en condiciones atmosféricas extremas como frío intenso o clima muy caluroso y/o húmedo.

Utilice el equipo de protección personal. Vea las instrucciones bajo el título Equipo de protección personal.

No utilice nunca una máquina que haya sido modificada de modo que ya no coincida con la configuración original.

No utilice nunca una máquina defectuosa. Siga las instrucciones de mantenimiento, control y servicio de este manual. Algunas medidas de mantenimiento y servicio deben ser efectuadas por especialistas formados y cualificados. Vea las instrucciones bajo el título Mantenimiento.

Todas las cubiertas y protecciones deben estar montadas antes del arranque. Controle que la cápsula y el cable de encendido estén en buenas condiciones. Pueden producirse descargas eléctricas. El usuario de la máquina debe asegurarse de que ninguna persona o animal se acerquen más de 15 metros (50 pies) durante el trabajo. Se debe exhortar a los espectadores a que usen protección para los ojos. Pare la máquina inmediatamente si alguien se acerca. Si varios usuarios trabajan en el mismo lugar, la distancia de seguridad debe ser 15 metros (50 pies).

ADVERTENCIA: El uso de un equipo de corte defectuoso o de una hoja mal afilada puede aumentar el riesgo de heridas graves o mortales.

ADVERTENCIA: No permita nunca que los niños utilicen la máquina ni permanezcan cerca de ella. Dado que la máquina tiene un contacto de parada con retorno por muelle y puede arrancar con poca velocidad y fuerza en la empuñadura de arranque, incluso niños pequeños pueden, en determinadas circunstancias, lograr la fuerza necesaria para arrancar la máquina. Ello puede comportar riesgo de daños personales graves. Por consiguiente, saque el capuchón de encendido cuando va a dejar la máquina sin vigilar.

Equipo de protección personal



ADVERTENCIA! Una desbrozadora, quita arbustos o recortadora se utilizan de manera incorrecta o descuidada, pueden provocar heridas graves o mortales al operador o a terceros. Es muy importante que lea y entienda el contenido de este manual del operador. Debe utilizar equipo de protección personal homologado cada vez que utilice la máquina. El equipo de protección personal no elimina el riesgo de lesiones, pero reduce su efecto en caso de accidente. Consulte a su distribuidor sobre la elección del equipo adecuado.

¡IMPORTANTE! Cuando use protección auditiva preste siempre atención a las señales o llamados de advertencia. Sáquese siempre la protección auditiva inmediatamente después de parar el motor.

CASCO

Es obligatorio usar casco si van a desbrozarse ramas a una altura superior a 2 metros (6 pies).



PROTECCION AUDITIVA

Se debe utilizar protección auditiva con suficiente capacidad de reducción sonora.

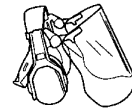

PROTECCION OCULAR

Se debe utilizar siempre protección ocular homologada. Si se utiliza visor, deben utilizarse también gafas protectoras homologadas. Por gafas protectoras homologadas se entienden las que cumplen con la norma ANSI Z87.1.

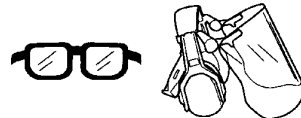

GUANTES

Se deben utilizar guantes cuando sea necesario, por ejemplo al montar el equipo de corte.



INSTRUCCIONES GENERALES DE SEGURIDAD

BOTAS

Utilice botas antideslizantes y seguras.



VESTIMENTA

Use ropas de material resistente a los desgarros y no demasiado amplias para evitar que se enganchen en ramas, etc. Use siempre pantalones largos gruesos. No trabaje con joyas, pantalones cortos, sandalias ni los pies descalzos. No lleve el cabello suelto por debajo de los hombros.

EQUIPO DE PRIMEROS AUXILIOS

Tenga siempre a mano el equipo de primeros auxilios.



Equipo de seguridad de la máquina

En la sección se describen los componentes de seguridad de la máquina, su función y el modo de efectuar el control y el mantenimiento para garantizar un funcionamiento óptimo. En cuanto a la ubicación de estos componentes en su máquina, vea la sección "Conozca su aparato". La vida útil de la máquina puede acortarse y el riesgo de accidentes puede aumentar si el mantenimiento de la máquina no se hace de forma adecuada y si los trabajos de servicio y/o reparación no se efectúan de forma profesional. Para más información, consulte con el distribuidor autorizado del servicio más cercano.

¡IMPORTANTE! Todos los trabajos de servicio y reparación de la máquina requieren una formación especial. Esto es especialmente importante para el equipo de seguridad de la máquina. Si la máquina no pasa alguno de los controles indicados a continuación, acuda a su taller de servicio local. La compra de alguno de nuestros productos le garantiza que puede recibir un mantenimiento y servicio profesional. Si no ha adquirido la máquina en una de nuestras tiendas especializadas con servicio, solicite información sobre el taller de servicio más cercano.

⚠️ ADVERTENCIA: Nunca utilice una máquina con componentes de seguridad defectuosos. Siga las instrucciones de control, mantenimiento y servicio indicadas en esta sección. El uso de una máquina con componentes de seguridad defectuosos aumenta el riesgo de heridas graves o muerte para el operador u otras personas.

Fiador del acelerador

El fiador del acelerador está diseñado para impedir la activación involuntaria del acelerador. Cuando se oprime el fiador (A) en el mango (= cuando se agarra el mango), se desacopla el acelerador (B). Cuando se suelta el mango, el acelerador y el fiador vuelven a sus posiciones originales. Ambas funciones se efectúan con sistemas independientes de muelles de retorno. Con esta posición, al acelerador queda automáticamente bloqueado en ralentí.

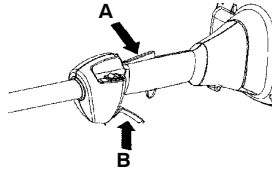

Compruebe que el acelerador esté bloqueado en la posición de ralentí cuando el fiador está en su posición inicial.

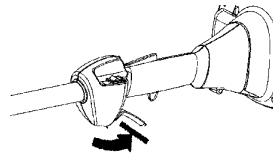

Apriete el fiador del acelerador y compruebe que vuelva a su posición de partida al soltarlo.

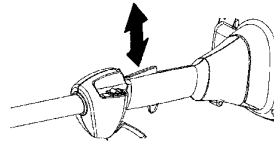

Compruebe que el acelerador y el fiador se muevan con facilidad y que funcionen sus muelles de retorno.

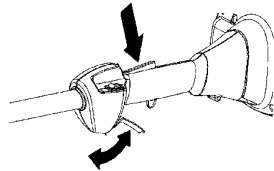

Consulte las instrucciones bajo el título Arranque. Ponga en marcha la máquina y acelere al máximo. Suelte el acelerador y controle que el equipo de corte se detenga y permanezca inmóvil. Si el equipo de corte gira con el acelerador en ralentí, se debe controlar la regulación del carburador para ralentí. Consulte las instrucciones bajo el título Mantenimiento.

INSTRUCCIONES GENERALES DE SEGURIDAD

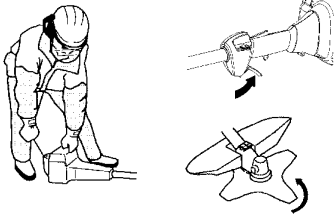

Parada

Arranque el motor y asegúrese que el se haya detenido por completo cuando usted empuja y sostenga el interruptor STOP.

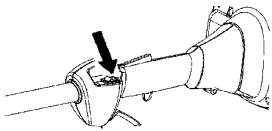

Protector del equipo de corte



Esta protector tiene por fin evitar que el usuario reciba el impacto de objetos desprendidos. La protector evita también que el usuario entre en contacto con el equipo de corte.

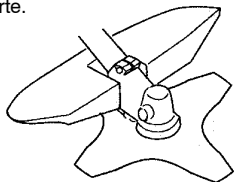

Controle que la protección no esté dañada y que no tenga grietas. Cambie la protección si ha estado expuesta a golpes o si tiene grietas. Utilice siempre la protección recomendada para cada equipo de corte en particular. Consulte el capítulo Datos técnicos.

ADVERTENCIA: Bajo ninguna circunstancia se puede utilizar un equipo de corte sin haber montado antes la protección recomendada. Consultar el capítulo Datos técnicos. Si se monta una protección incorrecta o defectuosa, esto puede causar daños personales graves.

El uso de un bobina mal enroscado o del equipo de corte incorrecto aumenta el nivel de vibraciones.

ADVERTENCIA: La sobre exposición a las vibraciones puede producir lesiones vasculares o nerviosas en personas que padecen de trastornos circulatorios. Si advierte síntomas que puedan relacionarse con la sobreexposición a las vibraciones, consulte a un médico. Ejemplos de estos síntomas son entumecimiento, falta de sensibilidad, "hormigueo", "puntas", dolor, pérdida o reducción de la fuerza normal, cambios en el color o la superficie de la piel. Generalmente, estos síntomas se presentan en los dedos, las manos y las muñecas. El riesgo puede ser mayor a bajas temperaturas.

Silenciador



El silenciador está diseñado para reducir al máximo posible el nivel sonoro y para apartar los gases de escape del usuario.

PRECAUCIÓN: El silenciador contiene un catalizador para reducir los gases de escape.

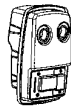

En países con clima cálido y seco, puede ser grande el riesgo de incendio. Por eso, hemos equipado los silenciadores con una rejilla apagachispas.

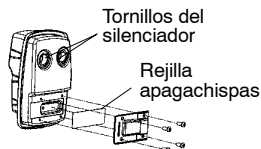

Para el silenciador, es sumamente importante seguir las instrucciones de control, mantenimiento y servicio. Nunca utilice una máquina que tenga un silenciador defectuoso.

INSTRUCCIONES GENERALES DE SEGURIDAD

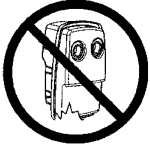

Compruebe regularmente que el silenciador esté firmemente montado en la máquina.

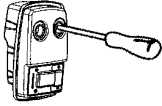

PRECAUCIÓN: El silenciador con catalizador se calienta mucho durante el uso y permanece caliente aún luego de apagado el motor. Lo mismo rige para la marcha en ralentí. Su contacto puede quemar la piel. ¡Tenga en cuenta el peligro de incendio!

ADVERTENCIA: En el interior del silenciador hay sustancias químicas que pueden ser cancerígenas. Evitar el contacto con estas sustancias si se daña el silenciador.

ADVERTENCIA: Los humos de escape del motor contienen monóxido de carbono, que puede provocar envenenamiento. **NO** ponga la máquina en marcha en sitios cerrados o mal ventilados. Los humos de escape del motor son calientes y pueden contener chispas capaces de iniciar un incendio. No arranque nunca la máquina en sitios cerrados ni cerca de material combustible.

Tuerca de retención de la cuchilla

Un écrou de rétention de la lame est utilisé pour la fixation de certains types d'équipements de coupe.

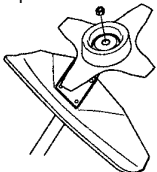

Para el montaje, apriete la tuerca girándola en sentido contrario al sentido de rotación del equipo de corte. Para el desmontaje, afloje la tuerca girándola en el sentido de rotación del equipo de corte. (**NOTA:** La tuerca tiene rosca a izquierdas.) Apriete la tuerca con la llave tubular.

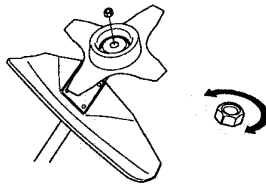

El bloqueo de nilón de la contratuerca no debe estar tan gastado que se pueda apretar con los dedos. El bloqueo debe soportar por lo menos 1,5 Nm. La tuerca debe ser reemplazada luego de haberla apretado unas 10 veces.

Equipo de corte

Este sección describe cómo Ud., con un mantenimiento correcto y utilizando el equipo de corte adecuado, podrá:

- Reducir la propensión a las reculadas de la máquina.
- Obtener un resultado de corte óptimo.
- Aumentar la duración del equipo de corte.

¡IMPORTANTE!

¡Utilice sólo el equipo de corte con la protección recomendada por nosotros! Consulte el capítulo Datos Técnicos. Lea las instrucciones del equipo de corte para montar correctamente el hilo y elegir el diámetro de hilo correcto. ¡Mantenga los dientes de corte de la hoja afilados y en buen estado! Siga nuestras recomendaciones. Lea también las instrucciones en el envase de la hoja. ¡Mantenga los dientes correctamente triscados! Siga nuestras instrucciones y utilice el calibrador de limado recomendado.

ADVERTENCIA: Pare siempre el motor antes de trabajar con alguna parte del equipo de corte. Este continúa girando incluso después de haber soltado el acelerador. Controle que el equipo de corte se haya detenido completamente y desconecte el cable de la bujía antes de comenzar a trabajar.

ADVERTENCIA: Un equipo de corte defectuoso puede aumentar el riesgo de rebote de la cuchilla.

INSTRUCCIONES GENERALES DE SEGURIDAD

Equipo de corte

La hoja y la cuchilla para hierba están destinadas a desbrozar hierba más gruesa.

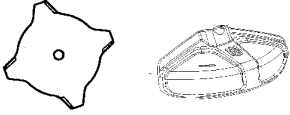

El cabezal de corte está destinado a recortar la hierba.

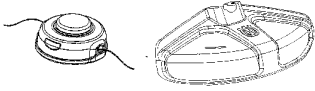

Reglas básicas



¡Utilice sólo el equipo de corte con la protección recomendada por nosotros! Consulte el capítulo Datos Técnicos..



¡Mantenga los dientes de corte de la hoja afilados y en buen estado! Siga nuestras instrucciones y utilice el calibrador de limado recomendado. Una hoja mal afilada o dañada aumenta el peligro de accidentes.

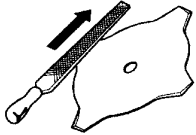

Revise el equipo de corte para ver si está dañado o agrietado. Un equipo de corte dañado debe ser siempre reemplazado.



Afilado de la cuchilla y la hoja para hierba



- Para afilar correctamente el equipo de corte, lea las instrucciones en el envase. La hoja y la cuchilla se afilan con una lima plana de picadura sencilla.
- Lime todos los dientes por igual para conservar el equilibrio.

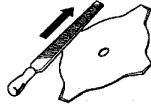

ADVERTENCIA: El uso de una cuchilla incorrecta o dañada puede provocar heridas graves o muerte. Cambie siempre la hoja si la misma está doblada, torcida, agrietada, quebrada o dañada de algún otro modo. No trate nunca de enderezar una hoja torcida para volver a utilizarla. Utilice únicamente cuchillas originales del tipo recomendado.

Cabezal de corte

¡IMPORTANTE!

Observe siempre que la línea de corte esté arrollado en forma firme y uniforme al rodillo, de lo contrario la máquina producirá vibraciones perjudiciales para la salud.

- Utilice únicamente el equipo de corte recomendado. Vea la sección "Datos Técnicos".



- En general, una máquina pequeña requiere un cabezal pequeño y viceversa. Esto se debe a que, al cortar con línea, el motor debe lanzarlo radialmente hacia afuera desde el cabezal de corte y vencer la resistencia de la hierba que se va a cortar.
- El largo del línea también es importante. Las línea más largo requiere mayor potencia del motor que uno corto, con el mismo diámetro de la línea.
- Controle que el cuchillo que hay en la protección de la recortadora esté intacto. Se utiliza para cortar la línea en el largo correcto.
- Para prolongar la vida útil de la línea, se puede poner en remojo un par de días. De esta manera la línea se refuerza y dura más.

MONTAJE

NOTA: Asegúrese de que el aparato esté montado correctamente según lo demostrado en este manual.

Montaje del mango J

- Calzar el mango cerrado sobre el tubo. Adviértase que el mango cerrado debe montarse entre las flechas del tubo.

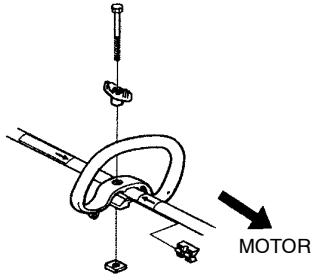

- Introducir el distanciador en la ranura del mango cerrado.
- Monte la tuerca, la perilla y el tornillo. No apriete demasiado fuerte.

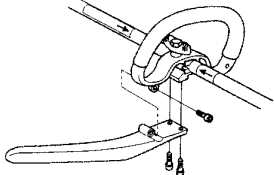

- El mango J va montado en el mango cerrado con tres tornillos como muestra la figura.
- Después, hacer un ajuste más exacto para obtener una posición de trabajo cómoda con la recortadora. Apretar la perilla (no apriete demasiado fuerte).

ADVERTENCIA: Para evitar lesiones graves, si la máquina cuenta con un mango J, deben utilizarse únicamente hojas/cuchillas para hierba o cabezal de corte/cuchillas de plástico. No utilizar nunca la hoja de sierra con el mango J.

Montaje y desmontaje del tubo divisible



Montaje:

- Gire la perilla para aflojar el acoplamiento.

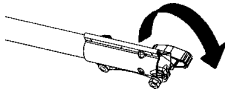

- Coloque el botón de conexión/desconexión (A) del accesorio en el agujero de la guía del acoplamiento (B).

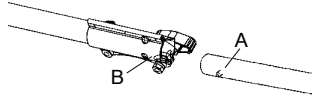

- Empuje el accesorio en el acoplamiento hasta que el botón de conexión/desconexión se encaje en el primer agujero (C).

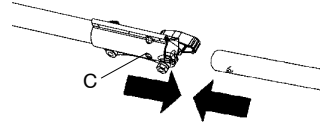

- Antes de usar el aparato, apriete la perilla firmemente.

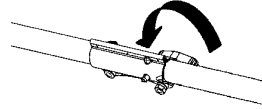

ADVERTENCIA: Todos los accesorios han sido diseñados para ser utilizados en el primer agujero a menos que esté indicado de otra manera en el manual de instrucción aplicable del accesorio. Usar el agujero incorrecto podría causar graves heridas o daños a el aparato.

Desmontaje:

- Gire la perilla para aflojar el acoplamiento.

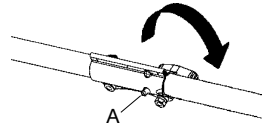

- Oprima y sostenga el botón de conexión/desconexión (A).
- Mientras sostiene el motor y el tubo superior con firmeza, remueva el accesorio del acoplamiento en forma recta.

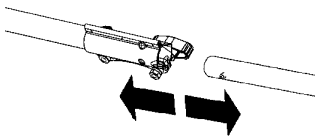

MONTAJE

Montaje del arnés



ADVERTENCIA: Al trabajar con una desbrozadora, ésta siempre debe engancharse en el arnés. De lo contrario, Ud. no puede maniobrar la desbrozadora de manera segura y esto puede ocasionarle daños a Ud. o a terceros. No utilice nunca un arnés con el desprendimiento de emergencia dañado.

Antes de hacer ajuste del arnés o el mango, es imprescindible que el motor este completamente detenido.

Montaje de la abrazadera del arnés

- Coloque la abrazadera superior del arnés sobre el eje y coloque la abrazadera inferior del arnés debajo del eje. Alinee los huecos del tornillo de la abrazadera superior y la abrazadera inferior. La abrazadera se debe montar sobre la marca con flecha en el tubo (consulte la ilustración).

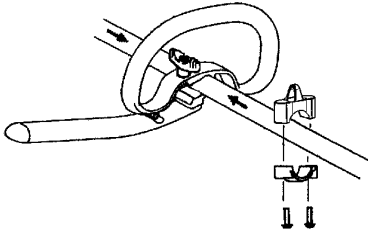

- Inserte dos tornillos en los huecos para tornillos.
- Apriete la abrazadera del arnés apretando los tornillos con la llave hexagonal.

Ajuste del arnés

- Introduzca el brazo derecho y la cabeza por el arnés y apoye ésta en el hombro izquierdo. Asegúrese de que el enganche se encuentre en el lado derecho de su cintura.

NOTA: El arnés puede girarse media vuelta para garantizar que quede apoyada en toda su anchura sobre el hombro.

- Ajuste el arnés para permitir que el enganche quede a unos 15 cm (6 pulgadas) por debajo de la cintura.
- Fije el enganche del arnés a la abrazadera situada entre la empuñadura de espuma y el bloque de montaje y levante el aparato hasta la posición de trabajo.
- Colóquese el arnés. Realice el ajuste final para que el aparato quede en una posición de funcionamiento cómoda al colgar del arnés.

NOTA: Puede ser necesario mover la abrazadera del arnés en el eje para un equilibrio apropiado del aparato.



Altura correcta

Ajuste la correa de los hombros de manera que el equipo de corte quede paralelo al suelo.



Equilibrio correcto

Deje que el equipo de corte descansa ligeramente en el suelo. Si se utiliza la hoja de hierba, ésta debe equilibrarse aproximadamente un dm por encima del suelo para evitar el contacto con piedras y objetos similares. Mueva el abrazadera del arnés para lograr un buen equilibrio del aparato.



Montaje de la hoja

ADVERTENCIA: Al montar las cuchillas, es muy importante que la sección elevada de la arandela de retén encaje correctamente en el orificio central de la cuchilla. Si la cuchilla se instala de manera incorrecta, puede provocar lesiones graves o mortales.

MONTAJE

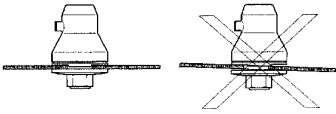

ADVERTENCIA: Bajo ninguna circunstancia se puede utilizar un equipo de corte sin haber montado antes la protección recomendada. Vea la sección "Datos técnicos". Si se monta una protección incorrecta o defectuosa, esto puede causar daños personales graves.

Montaje de la protección de hoja, hoja de hierba y cuchilla de hierba

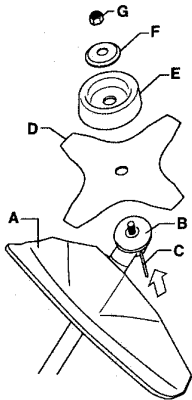

- La protección de la hoja/protección combinada (A) se engancha en la sujeción del tubo y se fija con un tornillo. ¡NOTA! Utilice la protección de hoja recomendada. Vea la sección "Datos técnicos".
- Coloque la pieza de arrastre (B) en el eje de salida.
- Gire el eje de la hoja hasta que uno de los orificios de la pieza de arrastre coincida con un orificio de la caja de engranajes.
- Introduzca el pasador de seguridad (C) en el orificio para bloquear el eje.
- Coloque la hoja (D), la cazoleta de apoyo (E) y la brida de apoyo (F) en el eje de salida.

- Monte la tuerca (G). La tuerca debe apretarse con un par de 35-50 Nm (3,5-5 kpm). Utilice la llave tubular del juego de herramientas. Tome el mango de la llave lo más cerca posible de la protección de la hoja. La tuerca se aprieta girando la llave en sentido contrario a la rotación (NOTA: rosca izquierda).

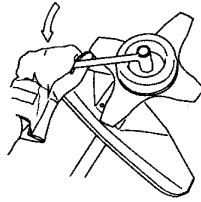

Montaje de la protector y la cabezal de corte



- Montar la protector de la recortadora (A) para trabajar con el cabezal de corte. La protección de la recortadora/protector combinada se engancha en la sujeción del eje y se fija con un tornillo (D).

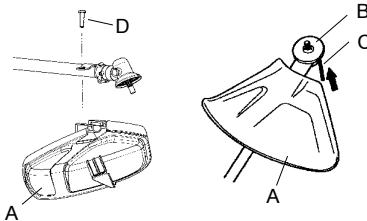

- Coloque la pieza de arrastre (B) en el eje de salida.
- Gire el eje hasta que uno de los orificios de la pieza de arrastre coincida con un orificio de la caja de engranajes.
- Introduzca el pasador de seguridad (C) en el orificio para bloquear el eje.
- Enrosque el cabezal de corte (H) en el sentido contrario al de rotación.

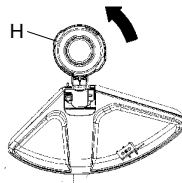

- El desmontaje se realiza en el orden inverso.

MANIPULACION DEL COMBUSTIBLE

Seguridad en el uso del combustible

Nunca arranque la máquina:

1. Si derramó combustible sobre la máquina. Seque cualquier residuo y espere a que se evaporen los restos de combustible.
2. Si se salpicó el cuerpo o las ropas, cambie de ropas. Lave las partes del cuerpo que han entrado en contacto con el combustible. Use agua y jabón.
3. Si hay fugas de combustible en la máquina. Compruebe regularmente si hay fugas en la tapa del depósito o en los conductos de combustible.

Transporte y almacenamiento

- Almacene y transporte la máquina y el combustible de manera que eventuales fugas o vapores no puedan entrar en contacto con chispas o llamas, por ejemplo, máquinas eléctricas, motores eléctricos, contactos eléctricos/interruptores de corriente o calderas.
- Para almacenar y transportar combustible se deben utilizar recipientes diseñados y homologados para tal efecto.
- Si la máquina se va a almacenar por un período largo, se debe vaciar el depósito de combustible. Pregunte en la estación de servicio más cercana qué hacer con el combustible sobrante.
- Antes del almacenaje prolongado, limpie bien la máquina y haga el servicio completo.
- La protección para transportes del equipo de corte siempre debe estar montada durante el transporte o almacenamiento de la máquina.
- Para evitar el arranque imprevisto del motor, se debe quitar siempre el capuchón de encendido para el almacenaje prolongado de la máquina, si se va a dejar la máquina sin vigilar y para efectuar todas las medidas de servicio previstas.

ADVERTENCIA: El combustible y los vapores de combustible son muy inflamables y pueden causar daños graves por inhalación y contacto con la piel. Por consiguiente, al manipular combustible proceda con cuidado y procure que haya buena ventilación.

Carburante

¡NOTA! El motor de la máquina es de dos tiempos y debe funcionar con una mezcla de gasolina y aceite para motores de dos tiempos. Para obtener una mezcla con las proporciones correctas debe medirse con precisión la cantidad de aceite a mezclar. En la mezcla de pequeñas cantidades de combustible, los errores más insignificantes en la medición del aceite influyen considerablemente en las proporciones de la mezcla.

Gasolina



¡NOTA! Use siempre gasolina sin plomo de alta calidad.

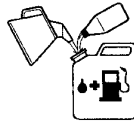

- **Este motor está habilitado para funcionar con gasolina sin plomo.**
- El octanaje mínimo recomendado es de 87 octanos. Si usa gasolina de menos de 87 octanos, el motor puede pistonear. Esto aumenta la temperatura del motor y puede ocasionar averías graves del mismo.
- Para trabajar durante mucho tiempo en altas revoluciones se recomienda el uso de gasolina con más octanos.

Aceite para motores de dos tiempos

- Para obtener el mejor resultado y funcionamiento, use el aceite HUSQVARNA para motores de dos tiempos, que ha sido elaborado especialmente para nuestros motores de dos tiempos. Proporción de mezcla 1:50 (2%).
- Para maximizar la vida de su recortadora, usted puede elegir utilizar un aceite sintético de alta calidad, formulado y que ha sido elaborado para motores de dos tiempos. Proporción de mezcla 1:50 (2%).
- No utilice nunca aceite para motores de dos tiempos fuera borda refrigerados por agua (outboard oil).
- No utilice nunca aceite para motores de cuatro tiempos.

Gasolina	Aceite para motores de dos tiempos
	2% (1:50)
Litros	Litros
5	0,10
10	0,20
15	0,30

MANIPULACION DEL COMBUSTIBLE

Mezcla

- Siempre haga la mezcla de gasolina y aceite en un recipiente limpio, homologado para gasolina.
- Primero, ponga la mitad de la gasolina que se va a mezclar. Luego, añada todo el aceite y agite la mezcla. A continuación, añada el resto de la gasolina.
- Agite bien la mezcla de combustible antes de ponerla en el depósito de combustible de la máquina.

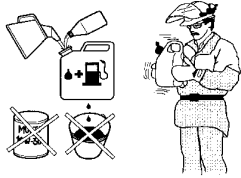

- No mezcle más combustible que el necesario para utilizar un mes como máximo.
- Si no se ha utilizado la máquina por un tiempo prolongado, vacíe el depósito de combustible y límpielo.

ADVERTENCIA: El silenciador se calienta mucho, tanto durante el funcionamiento como después de la parada. Incluso funcionando éste en ralentí. Tenga presente el peligro de incendio, especialmente al manejar sustancias y/o gases inflamables.

Repostaje



ADVERTENCIA: Las siguientes medidas preventivas reducen el riesgo de incendio:
No fume ni ponga objetos calientes cerca del combustible.
No haga nunca el repostaje con el motor en marcha. Apague el motor y deje que se enfríe unos minutos antes de repostar.
Para repostar, abra despacio la tapa del depósito de combustible para evacuar lentamente la eventual sobrepresión.
Después de repostar, apriete bien la tapa del depósito de combustible. Antes de arrancar, aparte siempre la máquina del lugar de repostaje.

- Limpie alrededor de la tapa del depósito. Los residuos en el depósito ocasionan problemas de funcionamiento.
- Asegúrese de que el combustible esté bien mezclado sacudiendo el recipiente antes de llenar el depósito.



ARRANQUE Y PARADA

Control antes de arrancar

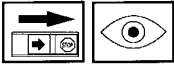

- Controle que la hoja no tenga grietas en la base de los dientes ni en el orificio central. El motivo más común de la aparición de grietas es que durante el limado se han formado esquinas agudas en la base de los dientes, o la hoja se utilizó con dientes desafilados. Cambie la hoja si descubre grietas.



ADVERTENCIA: El uso de una cuchilla incorrecta o dañada puede provocar heridas graves o muerte. Cambie siempre la hoja si la misma está doblada, torcida, agrietada, quebrada o dañada de algún otro modo. No trate nunca de enderezar una hoja torcida para volver a utilizarla. Utilice únicamente cuchillas originales del tipo recomendado.

- Controle que la brida de apoyo no tenga grietas debido a fatiga del material o por estar demasiado apretada. Cambie la brida de apoyo si encuentra grietas.

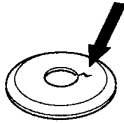

- Controle que la tuerca de retención de la cuchilla no haya perdido la fuerza de bloqueo. El bloqueo de la tuerca debe tener un par de por lo menos 1,5 Nm. El par de apriete de la tuerca debe ser de 35-50 Nm.



- Controle que el cabezal de corte y la protector de la recortadora no estén dañados ni presenten grietas. Cambie el cabezal o la protector de la recortadora si han recibido golpes o están agrietados.

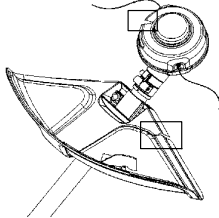

- Nunca utilice la máquina sin la protección o con una protección defectuosa.
- Todas las cubiertas deben estar correctamente montadas y en buenas condiciones antes de arrancar la máquina.

Arranque y parada



ADVERTENCIA: Antes de arrancar la máquina debe montarse la cubierta del embrague completa con el tubo, de lo contrario el embrague puede zafar y provocar daños personales. Antes de arrancar, aparte siempre la máquina del lugar de repostaje. Coloque la máquina sobre una base firme. Controle que el equipo de corte no pueda atascarse en algún objeto. Asegúrese de que no haya personas desautorizadas en la zona de trabajo, de lo contrario se corre el riesgo de ocasionar graves daños personales. La distancia de seguridad es de 15 metros (50 pies).

Motor frío

Bomba de combustible: Presione 10 veces la burbuja de goma de la bomba de combustible hasta que comience a llenarse de combustible. No es necesario llenarla totalmente.

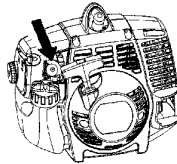

Estrangulador: Coloque la palanca azul del estrangulador de la motor a la posición estrangulamiento.

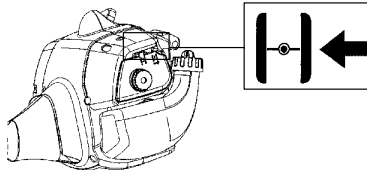

ARRANQUE Y PARADA

Arranque

Presione el cuerpo de la máquina contra el suelo con la mano izquierda (**ATENCIÓN:** ¡No con el pie!). Agarre la empuñadura de arranque con la mano derecha. **NO apriete el gatillo acelerador.** Tire despacio de la cuerda con la mano derecha, hasta sentir una resistencia (los dientes de arranque engranan), y después tire rápido y con fuerza.

Nunca enrosque el cuerda de arranque alrededor de la mano.

Repita tirar de la cuerda hasta que el motor suene como si esté intentando arrancar. Coloque la palanca azul del estrangulador de la motor a la posición $\frac{1}{2}$. Tire del cuerda hasta que el motor arranca. Coloque la palanca azul del estrangulador de la motor a la posición abierta.

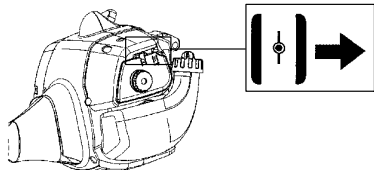

NOTA: Si el motor se apaga, coloque la palanca azul del estrangulador de la motor a la posición estrangulamiento y repita las instrucciones de arranque.

¡PRECAUCIÓN! No extraiga el cuerda de arranque al máximo, y no suelte la empuñadura de arranque si ha extraído todo el cuerda. Ello puede ocasionar averías en la máquina.



Motor caliente

Con un motor caliente, coloque la palanca azul del estrangulador de la motor a la posición $\frac{1}{2}$. Tire del cuerda hasta que el motor arranca. Coloque la palanca azul del estrangulador de la motor a la posición abierta.

¡NOTA!

No poner ninguna parte del cuerpo en la superficie marcada. El contacto puede causar quemaduras en la piel o sacudidas eléctricas si el excitador de ignición es defectuoso. Utilice siempre guantes protectores. No emplee nunca una máquina con un excitador de ignición defectuoso.

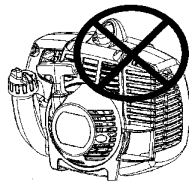

Parada

Para detener el motor, empuje y sostenga el interruptor stop en la posición STOP hasta que el motor se haya detenido por completo.

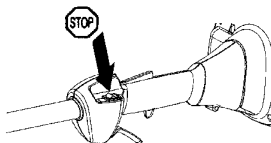

¡NOTA! El interruptor retorna automáticamente a la posición de arranque. Por consiguiente, antes de realizar trabajos de montaje, control y/o mantenimiento se debe quitar el capuchón de encendido de la bujía para evitar el arranque imprevisto.



ADVERTENCIA: Cuando el motor es arrancado con el estrangulador en la posición activada o de aceleración de arranque, el equipo de corte comienza a girar inmediatamente.

TÉCNICA DE TRABAJO

Instrucciones generales de trabajo

¡IMPORTANTE!

Esta sección trata reglas de seguridad fundamentales para el trabajo con la recortadora. Cuando se vea en una situación insegura para continuar el trabajo, debe consultar a un experto. Póngase en contacto con su distribuidor autorizado del servicio. Evite todo uso para el cual no se sienta suficientemente calificado. Antes del uso, Ud. debe haber entendido la diferencia entre desbroce forestal, desbroce de hierba y recorte de hierba.

Reglas básicas de seguridad

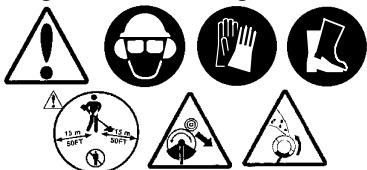

1. Observe el entorno para:
 - Comprobar que no hayan personas, animales, etc., que puedan influir en su control de la máquina.
 - Para evitar que personas, animales, etc. entren en contacto con el equipo de corte u objetos lanzados por el equipo de corte.
 - **¡NOTA!** No use nunca una máquina si no tiene posibilidad de pedir auxilio si se produce un accidente.
2. No trabaje en condiciones atmosféricas desfavorables como niebla, lluvia intensa, tempestad, frío intenso, etc. El trabajo con mal tiempo es fatigoso y puede crear circunstancias peligrosas, como terreno resbaladizo, cambio imprevisto de la dirección de derribo de los árboles, etc.
3. Compruebe que pueda caminar y mantenerse de pie con seguridad. Vea si hay eventuales impedimentos para desplazamientos imprevistos (raíces, piedras, ramas, fosos, zanjas, etc.). Proceda con sumo cuidado al trabajar en terreno inclinado.



4. Si va a trasladarse de un lugar a otro, apague primero el motor. Para desplazamientos largos y al transportar el equipo, se debe utilizar la protección para transportes.
5. No apoye nunca la máquina con el motor en marcha o mientras que el equipo de corte está rotando.

Principios básicos del desbroce

- Utilice siempre el equipo correcto.
- Utilice siempre un equipo bien adaptado.
- Siga las instrucciones de seguridad.
- Organice bien el trabajo.
- Siempre haga girar la hoja a máxima velocidad al iniciar el corte.
- Utilice siempre hojas bien afiladas.
- Evite el impacto con las piedras.



ADVERTENCIA: A veces, se atacan ramas o hierba entre la protector y el equipo de corte, o envueltas alrededor del eje. Ni el usuario de la máquina ni ninguna otra persona debe intentar quitar la vegetación cortada cuando el motor o el equipo de corte aún están girando, dado que esto comporta riesgo de daños graves. Pare el motor y el equipo de corte antes de quitar la vegetación. Durante el uso y poco después, el engranaje angulado puede estar caliente. El contacto con el mismo puede ocasionar quemaduras.



ADVERTENCIA: Advertencia de objetos lanzados. Utilice siempre gafas protectoras homologadas. No se incline nunca sobre la protector del equipo de corte. Hay riesgo de lanzamiento de piedras, suciedad, etcétera, contra los ojos; causando ceguera o daños graves. Mantenga alejados a los terceros. Los niños, animales, curiosos y ayudantes deben mantenerse fuera de la zona de seguridad de 15 metros. Pare la máquina inmediatamente si alguien se acerca. Nunca gire con la máquina si no ha verificado antes que la zona de seguridad atrás de Ud. está vacía.

Técnica básicas de trabajo

- Después de cada momento de trabajo reduzca siempre la velocidad del motor a lento. Un tiempo demasiado largo a máxima velocidad sin que el motor esté cargado puede averiar seriamente el motor.

TÉCNICA DE TRABAJO

Desbroce de hierba con hoja para hierba



- Las hojas y cuchillas para hierba no deben utilizarse para tallos leñosos.
- Para todo tipo de hierba alta o gruesa se utiliza la hoja para hierba.
- Corte la hierba con un movimiento de barrido pendular, dónde el movimiento de derecha a izquierda es el de desbroce y el de izquierda a derecha, el de retorno. Haga trabajar a la parte izquierda de la hoja (entre las 8 y las 12).

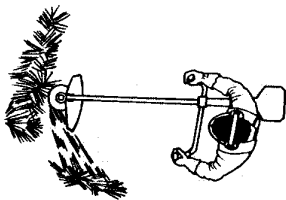

- Si al desbrozar la hierba la hoja es inclinada un poco hacia la izquierda, la hierba se acumula en una hilera que es más fácil de juntar posteriormente, por ejemplo al rastrillar.
- Trate de trabajar siguiendo un ritmo. Párese firmemente con las piernas abiertas. Avance después del movimiento de retorno y párese nuevamente con firmeza.
- Deje que la cazoleta de apoyo toque ligeramente el suelo. Su función es evitar que la hoja corte en el suelo.
- Para evitar que la vegetación cortada se enrolle en la hoja, haga lo siguiente:
 - Trabaje siempre a máxima velocidad.
 - Durante el movimiento de retorno, evite barrer sobre lo que acaba de cortar.
- Pare el motor, afloje el amés y apoye la máquina en el suelo antes de recoger la vegetación cortada.

Recorte de hierba con el cabezal de corte

Recorte



- Mantenga el cabezal de corte justo por encima del suelo, en posición inclinada. Es la punta del hilo la que realiza el trabajo. Deje que el hilo trabaje con su propio ritmo. Nunca lo presione contra la vegetación que quiere segar.

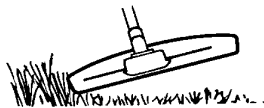

- El hilo corta con facilidad la hierba y las malas hierbas que hay contra paredes, cercas, árboles y arriates, pero también puede dañar la corteza delicada de árboles y arbustos, y postes de cercas.
- Disminuya el peligro de daños en las plantas acortando el hilo a 10-12 cm y disminuyendo las revoluciones del motor.
- Al recortar y raspar debe utilizar una velocidad un poco menor que la aceleración máxima para que el hilo dure más y el cabezal de corte se desgaste menos.

Raspado



- La técnica de raspado corta toda la vegetación no deseada. Mantenga el cabezal de corte justo por encima del suelo, en posición inclinada. Deje que la punta del hilo golpee el suelo alrededor de árboles, columnas, estatuas, etc. **IMPORTANTE!** Esta técnica aumenta el desgaste de la línea.

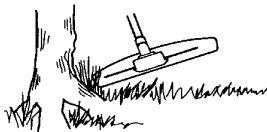

- El hilo se desgasta más rápido y se debe alimentar más seguido al trabajar contra piedras, ladrillos, hormigón, cercas de metal, etc. que al estar en contacto con árboles y cercas de madera.

TÉCNICA DE TRABAJO

Corte



- La recortadora es ideal para cortar en lugares que son difícilmente accesibles para un cortacésped común. Al cortar, mantenga el hilo paralelo al suelo. Evite presionar el cabezal de corte contra el suelo para no dañar el césped ni el equipo.

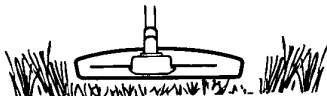

- Durante el corte normal evite que el cabezal de corte esté en contacto continuo con el suelo. Un contacto continuo de este tipo puede causar daños y desgaste en el cabezal de corte.

Barrido



- El efecto ventilador del hilo giratorio puede utilizarse para una limpieza rápida y sencilla. Mantenga el hilo paralelo y por encima de la superficie a barrer y mueva la máquina de un lado a otro.

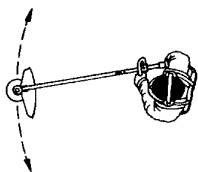

- Al cortar y barrer debe utilizar la aceleración máxima para obtener un buen resultado.

ADVERTENCIA: A veces, se atascan ramas o hierba entre la protector y el equipo de corte, o envueltas alrededor del eje. Ni el usuario de la máquina ni ninguna otra persona debe intentar quitar la vegetación cortada cuando el motor o el equipo de corte aún están girando, dado que esto comporta riesgo de daños graves. Pare el motor y el equipo de corte antes de quitar la vegetación. Durante el uso y poco después, el engranaje angulado puede estar caliente. El contacto con el mismo puede ocasionar quemaduras.

ADVERTENCIA: Advertencia de objetos lanzados. Utilice siempre gafas protectoras homologadas. No se incline nunca sobre la protector del equipo de corte. Hay riesgo de lanzamiento de piedras, suciedad, etcétera, contra los ojos; causando ceguera o daños graves. Mantenga alejados a los terceros. Los niños, animales, curiosos y ayudantes deben mantenerse fuera de la zona de seguridad de 15 metros. Pare la máquina inmediatamente si alguien se acerca. Nunca gire con la máquina si no ha verificado antes que la zona de seguridad atrás de Ud. está vacía.

MANTENIMIENTO

El dueño es responsable de adquirir todo el mantenimiento requerido como lo define en el manual de instrucciones.

ADVERTENCIA: El mantenimiento incorrecto podría provocar daños serios al motor o personales.

Carburador

Su producto Husqvarna ha sido construido y fabricado conforme a especificaciones que reducen los gases de escape tóxicos. Cuando el motor ha consumido 8-10 depósitos de combustible, se dice que el motor ha sido rodado. Para asegurarse de que funcione de la mejor manera y despida la menor cantidad posible de gases tóxicos después del período de rodaje, contacte a su distribuidor autorizado del servicio para que ajuste su carburador.

ADVERTENCIA: Antes de arrancar la máquina debe montarse la cubierta del embrague completa con el tubo, de lo contrario el embrague puede zafar y provocar daños personales.

Funcionamiento



- El régimen del motor se controla mediante el acelerador y el carburador. En el carburador se efectúa la dosificación de la mezcla de aire y combustible.
- Con el tornillo T se regula la posición del acelerador en ralentí. El ralentí se aumenta girando el tornillo T en el sentido de las agujas del reloj y se reduce girándolo en sentido contrario a las agujas del reloj.

Reglaje básico

- El reglaje básico del carburador se lleva a cabo en las pruebas que se hacen en fábrica. El reglaje final debe ser realizado por un técnico especializado.

ADVERTENCIA: El equipo de corte tal vez pueda girar al hacer ajustes al carburador. Use su equipo de protección y observe todas las instrucciones de seguridad. Este seguro que el equipo de corte pare de dar vueltas cuando el motor este inactivo. Cuando el aparato este apagado, cerciórese de que los equipo de corte hayan parado completamente antes de sentarlo en algún lado.

¡NOTA! Si el equipo de corte gira en ralentí, debe girarse el tornillo de ralentí- T en sentido contrario a las agujas del reloj hasta que el equipo de corte quede inmóvil.

Régimen recomendado en ralentí:

Vea la sección "Datos Técnicos".

Aceleración máxima recomendada:

Vea la sección "Datos Técnicos".

Reglaje definitivo del régimen de ralentí-T

Regule el régimen de ralentí con el tornillo T, si es necesario un reajuste. Gire primero el tornillo de ralentí T en el sentido de las agujas del reloj, hasta que comience a girar el equipo de corte. Después gire el tornillo en el sentido contrario, hasta que el equipo de corte se detenga. El régimen de ralentí es correcto cuando el motor funciona en forma uniforme en cada posición. También debe existir un buen margen hasta el régimen en que empieza a girar el equipo de corte.

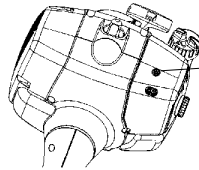

Tornillo de ajuste de ralentí

ADVERTENCIA: Si no puede regular el régimen en ralentí para que el equipo de corte deje de girar, consulte a su distribuidor autorizado del servicio. No utilice la máquina hasta que no esté correctamente regulada o reparada.

Seguridad del aparato y su mantenimiento

Antes de realizar cualquier tarea de mantenimiento, salvo reglajes en el carburador, desconecte la bujía.

Silenciador



¡NOTA! El silenciador tiene un catalizador diseñado para reducir los gases de escape dañinos.

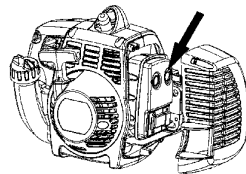

MANTENIMIENTO

El silenciador está diseñado para amortiguar el ruido y para apartar del usuario los gases de escape. Los gases de escape están calientes y pueden contener chispas que pueden ocasionar incendios si se dirigen los gases a materiales secos e inflamables.

El silenciador incorpora una rejilla apagachispas. El rejilla debe ser comprobado y en caso de necesidad, limpiar por un distribuidor autorizado del servicio. **Si el rejilla presenta daños, se debe cambiar el rejilla.**

Si el rejilla se obstruye con frecuencia, esto puede ser señal de que el catalizador no funciona correctamente. Consulte a su distribuidor para un inspección. Si el rejilla se obstruye, la máquina se recalienta y se dañan el cilindro y el pistón.

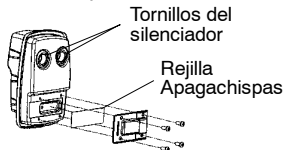

¡PRECAUCION! No utilice nunca la máquina con un silenciador en mal estado.

PRECAUCIÓN: El silenciador con catalizador se calienta mucho durante el uso y permanece caliente aún luego de apagado el motor. Lo mismo rige para la marcha en ralentí. Su contacto puede quemar la piel. ¡Tenga en cuenta el peligro de incendio!

ADVERTENCIA: En el interior del silenciador hay sustancias químicas que pueden ser cancerígenas. Evitar el contacto con estas sustancias si se daña el silenciador.

ADVERTENCIA: Los humos de escape del motor contienen monóxido de carbono, que puede provocar envenenamiento. **NO** ponga la máquina en marcha en sitios cerrados o mal ventilados. Los humos de escape del motor son calientes y pueden contener chispas capaces de iniciar un incendio. No arranque nunca la máquina en sitios cerrados ni cerca de material combustible.

Bujía



Los factores siguientes afectan al estado de la bujía:

- Carburador mal regulado.
- Mezcla de aceite inadecuada en el combustible (demasiado aceite o aceite inadecuado).
- Filtro de aire sucio.

Estos factores producen revestimientos en los electrodos de la bujía que pueden ocasionar perturbaciones del funcionamiento y dificultades de arranque. Si la potencia de la máquina es demasiado baja, si es difícil arrancar la máquina o si el ralentí es irregular: revise primero la bujía antes de tomar otras medidas. Si la bujía está muy sucia, límpiela y compruebe que la separación de los electrodos sea de 0,6 mm (0,024 de pulgada). La bujía debe cambiarse aproximadamente después de un mes de funcionamiento o más a menudo si es necesario.

0,6 mm (0,024 de pulgada)

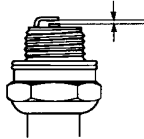

¡PRECAUCION! ¡Utilice siempre el tipo de bujía recomendado! Una bujía incorrecta puede arruinar el pistón y el cilindro.

Tubo divisible



La punta del eje propulsor en la parte inferior del tubo debe lubricarse interiormente con grasa cada 30 horas de trabajo. Existe el riesgo de que las puntas del eje propulsor (uniones ranuradas) se agarroten si no se lubrican regularmente.

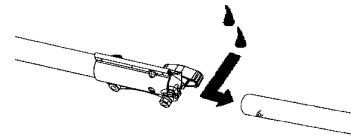

MANTENIMIENTO

Filtro de aire

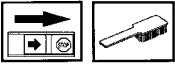

El filtro de aire debe limpiarse regularmente de polvo y suciedad para evitar:

- Fallos del carburador
- Problemas de arranque
- Reducción de la potencia
- Desgaste innecesario de las piezas del motor.
- Un consumo de combustible excesivo.

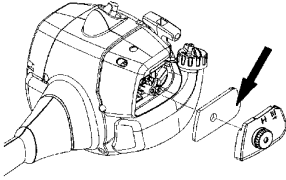

Limpe el filtro cada 25 horas de funcionamiento o más seguido si trabaja en un entorno muy polvoriento.

Limpeza del filtro de aire

Desmonte la cubierta del filtro de aire y retire el filtro. Lávelo en agua jabonosa caliente. Aclare el filtro totalmente. Controle que el filtro esté seco antes de volver a montarlo. Un filtro utilizado durante mucho tiempo no puede limpiarse del todo. Por tanto, hay que cambiarlo a intervalos regulares. **Un filtro de aire averiado debe cambiarse.**

Engranaje angulado



El engranaje angulado se entrega de fábrica con la cantidad adecuada de grasa. No obstante, antes de empezar a utilizar la máquina, verifique que el engranaje esté lleno con grasa hasta las 3/4 partes. Use grasa especial de HUSQVARNA.

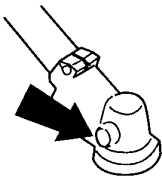

Generalmente, el lubricante en el cuerpo del engranaje no requiere cambiarse excepto cuando se realizan reparaciones.

Afilado de la cuchilla y la hoja para hierba



ADVERTENCIA: Pare siempre el motor antes de trabajar con alguna parte del equipo de corte. Este continúa girando incluso después de haber soltado el acelerador. Controle que el equipo de corte se haya detenido completamente y desconecte el cable de la bujía antes de comenzar a trabajar.

- Para afilar correctamente el equipo de corte, lea las instrucciones en el envase.
- La hoja y la cuchilla se afilan con una lima plana de picadura sencilla.
- Lime todos los dientes por igual para conservar el equilibrio.

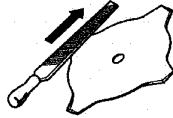

ADVERTENCIA: El uso de una cuchilla incorrecta o dañada puede provocar heridas graves o muerte. Cambie siempre la hoja si la misma está doblada, torcida, agrietada, quebrada o dañada de algún otro modo. No trate nunca de enderezar una hoja torcida para volver a utilizarla. Utilice únicamente cuchillas originales del tipo recomendado.

MANTENIMIENTO

Programo de mantenimiento

A continuación incluimos una lista con los puntos de mantenimiento a efectuar en la máquina. La mayoría de los puntos se describen en el capítulo "Mantenimiento". El usuario sólo puede efectuar los trabajos de mantenimiento y servicio descritos en este manual. Los trabajos de mayor envergadura debe efectuarlos un taller de servicio oficial.

Mantenimiento	Mantenimiento diario	Mantenimiento semanal	Mantenimiento mensual
Limpie la parte exterior de la máquina.	X		
Controle que los casquillos aislantes de las vibraciones no estén dañados.	X		
Controle que el mando de detención funcione.	X		
Controle que el equipo de corte no gire en ralentí.	X		
Limpie el filtro de aire. Cámbielo si es necesario.	X		
Controle que la protección no esté dañada y que no tenga grietas. Cambie la protección si ha estado expuesta a golpes o si tiene grietas.	X		
Controle que el cabezal de corte no esté dañado ni tenga grietas. Cambie el cabezal de corte si es necesario.	X		
Compruebe que la tuerca de seguridad del equipo de corte está adecuadamente apretada.	X		
Compruebe que los tornillos y las tuercas estén apretados.	X		
Controle que no haya fugas de combustible del motor, del depósito o de los conductos de combustible.	X		
Controle el mecanismo de arranque y la cuerda del arranque.		X	
Limpie la bujía por fuera. Quitela y controle la distancia entre los electrodos. Ajuste la distancia a 0,6 mm o cambie la bujía. Controle que la bujía tenga supresión de perturbaciones radioeléctricas.		X	
Limpie el exterior del carburador y la zona alrededor del mismo.		X	
Controle que el engranaje angulado tenga grasa hasta las 3/4 partes. Si es necesario llene con grasa especial.		X	
Compruebe que el filtro de combustible no está sucio y que la manguera de combustible no tiene grietas ni otros defectos. Cambie el componente que sea necesario.			X
Revise todos los cables y conexiones.			X
Compruebe si están desgastados el embrague, los muelles de embrague y el tambor embrague. Cambie los componentes que sea necesario en un taller de servicio oficial.			X
Cambie la bujía. Controle que la bujía tenga supresión de perturbaciones radioeléctricas.			X
Controle y, si es necesario, limpie el apagachispas del silenciador.			X

DATOS TECNICOS

Datos técnicos

	128DJ
Motor	
Cilindrada, cm ³	28
Diámetro del cilindro, mm	35
Carrera, mm	28,7
Régimen de ralentí, r.p.m.	2800-3200
Régimen máximo de embalamiento recomendado, rpm	11000
Velocidad en el eje de salida, rpm	8000
Potencia máxima del motor según ISO 8893, hp/kW	1,1/0,8
Silenciador con catalizador	Sí
Sistema de encendido conreg. de velocidad	Sí
Sistema de encendido	
Fabricante/tipo de sistema de encendido	Walbro/CD
Bujía	Champion RCJ-8Y
Distancia de electrodos, mm	0,6
Sistema de combustible y lubricación	
Fabricante/tipo de carburador	Zama
Capacidad del depósito de gasolina, litros	0,4
Peso	
Peso sin combustible, equipo de corte y protector, kg	4,8
Emisiones de ruido	
(ver la nota 1)	
Nivel de potencia acústica medido dB(A)	109
Nivel de potencia acústica garantizado L _{WA} dB(A)	114
Niveles acústicos	
(vea nota 1)	
Nivel de presión de ruido equivalente en el oído del operador, medido según ANSI B175.3-1997, dB(A), mín./máx.:	94/97
Niveles de vibraciones	
Niveles de vibraciones en el mangos, según ANSI B175.3-1997, m/s ²	
En ralentí, mango izquierdo/derecho:	3/5
En aceleración máxima, mango izquierdo/derecho:	9/8

Nota 1: El nivel equivalente de presión acústica se calcula como la suma de energía, ponderada en el tiempo, de los niveles de presión acústica en diferentes estados de funcionamiento, con la siguiente división temporal: 1/2 en vacío y 1/2 a régimen máximo.

¡NOTE! La presión acústica en el oído del usuario y las vibraciones en los mangos se miden con todos los equipos de corte homologados para la máquina. En la tabla se indican los valores mínimo y máximo.

DATOS TECNICOS

Los accesorios usados en combinación con la cabeza de motor especificado han sido evaluados con la standard de ANSI B175.3-2003, los "Recortadoras y Desbrozadoras - Requisitos de Seguridad". Estas combinaciones han sido evaluadas por Underwriter's Laboratories Inc. (UL) y está consecutivamente listados por UL:

Modelo 128DJ (Rosca para eje de hoja M10L) - Orificio central en hojas/cuchillas \varnothing 25,4 mm		
Accesorios homologados	Tipo	Equipo de corte / protector, número de pieza
Hoja para hierba/cuchilla para hierba	Grass 255-4 1 pulg. (\varnothing 255 4 dientes)	504 00 13-03 / 545 03 09-01
Cabezal de corte	T25	537 33 83-06 / 545 03 09-01
Cuchillas de plástico	Tricut 300 mm	531 00 38-11 / 545 03 09-01
Cazoleta de apoyo	Fija	-
Accesorio del recortadora	-	537 35 35-01
Cabezal de corte	T35*	537 18 54-05 / 503 977 101

*Para el uso solamente con el accesorio del recortadora, número de pieza 537 35 35-01

Los accesorios usados conjuntamente con los cabezas de motor especificados han sido evaluados a los estándares para requisito de seguridad aplicable de la ISO y del EN por el Instituto Sueco de Pruebas de Maquinaria:

Accesorios	Número de pieza
Accesorio del cortadora de bordes, con tubo	952 711 607
Accesorio del cultivador, con tubo	952 711 608
Accesorio del soplador, con tubo	952 711 609
Accesorio del cortadora de malezas, con tubo	952 711 610
Accesorio del cortadora de ramas, con tubo	952 711 612

DECLARACION DE GARANTIA DE CONTROL DE EMISION DE U.S. EPA / CALIFORNIA / AGENCIA AMBIENTAL CANADIENSE

IMPORTANTE: Este producto es conforme con la normativa Fase 3 de la Agencia de Protección Ambiental de los Estados Unidos (EPA) referente a emisiones de escape y evaporación. Para asegurar la conformidad con EPA Fase 3, se recomienda utilizar sólo repuestos originales de la marca HUSQVARNA. El uso de otro tipo de repuestos incumple las leyes federales.

SUS DERECHOS Y OBLIGACIONES DE GARANTIA:

La Agencia de Protección Ambiental de los Estados Unidos, la Junta de Recursos Ambientales de California, la Agencia Ambiental Canadiense y HUSQVARNA se complacen en explicar la garantía con la que cuenta el sistema de control de emisión en su motor pequeño, modelo 2012 y más adelante, para uso fuera de carretera. En California, todos los motores pequeños para uso fuera de carretera deben ser diseñados, construídos y equipados para satisfacer las rigurosas normas antihumo que posee el estado. HUSQVARNA deberá garantizar el sistema de control de emisión en su máquina de motor pequeño para uso fuera de carretera por los períodos de tiempo que explicamos a continuación y con la condición de que su máquina de motor pequeño para uso fuera de carretera no haya sufrido ningún tipo de abuso, negligencia o mantenimiento inapropiado. Su sistema de control de emisión incluye piezas tales como el carburador, el sistema de ignición y el tanque de combustible. Donde exista una condición que requiera reparación bajo garantía, HUSQVARNA reparará gratis su motor pequeño para uso fuera de carretera. Los gatos cubiertos bajo la garantía incluyen el diagnóstico, las piezas y labor.

CUBIERTA DE GARANTIA DEL FABRICANTE:

Si cualquier pieza relacionada con el sistema de emisión de su motor (como hemos enumerado en la lista de piezas de control de emisión bajo garantía) se encontrara defectuosa o defectos en el material o en la labor del motor causaran que tal pieza comenzara a fallar, la pieza será reparada o reemplazada por HUSQVARNA.

GARANTIA DE RESPONSABILIDAD DEL DUEÑO:

Como dueño de una máquina de motor pequeño para uso fuera de carretera, usted será responsable por el mantenimiento adecuado en los períodos previamente programados y enumerados en su manual de instrucciones. HUSQVARNA recomienda que guarde todos los recibos que indiquen que se ha desempeñado mantenimiento en su máquina de motor pequeño para uso fuera de carretera, pero HUSQVARNA no

podrá negar el servicio bajo garantía únicamente a causa de la falta de recibos o por el incumplimiento de su parte en asegurarse que el mantenimiento programado haya sido desempeñado. Como dueño de una máquina de motor pequeño para uso fuera de carretera, usted deberá contar con el conocimiento de que HUSQVARNA puede negar la cubierta bajo garantía si su máquina de motor pequeño para uso fuera de carretera o alguna pieza de la misma ha dejado de funcionar debido al abuso, negligencia, mantenimiento inapropiado, modificaciones no aprobadas o el uso de piezas que no hayan sido fabricadas o aprobadas por el fabricante original del equipo.

Es responsabilidad suya el llevar su máquina de motor pequeño para uso fuera de carretera a un centro de reparación autorizado HUSQVARNA tan pronto como se presente el problema. Las reparaciones bajo garantía deberán ser completadas en un período de tiempo razonable, que no exceda los 30 días. Si cuenta usted con alguna pregunta en relación a sus derechos y responsabilidades de garantía, usted deberá comunicarse con su centro de servicio autorizado más cercano, llamar a HUSQVARNA al 1-800-487-5951, o visite www.husqvarna.com.

FECHA DEL COMIENZO DE LA GARANTIA:

El período de garantía comienza en la fecha de compra de la máquina de motor pequeño para uso fuera de carretera.

DURACION DE LA GARANTIA:

Esta garantía cuenta con un período de duración de dos años comenzando en la fecha inicial de compra, o hasta el final del garantía de producto (cualquiera que sea más largo).

QUE CUBRE LA GARANTIA: REPARACION O REEMPLAZO DE PIEZAS.

La reparación o el reemplazo de cualquier pieza garantizada serán desempeñados y ofrecidos al dueño sin costo alguno en un centro de servicio HUSQVARNA. Si cuenta usted con alguna pregunta en relación a sus derechos y responsabilidades de garantía, usted deberá comunicarse con su centro de servicio autorizado más cercano, llamar a HUSQVARNA al 1-800-487-5951, o visite www.husqvarna.com.

DECLARACION DE GARANTIA DE CONTROL DE EMISION DE U.S. EPA / CALIFORNIA / AGENCIA AMBIENTAL CANADIENSE

PERIODO DE GARANTIA:

Cualquier pieza garantizada que no esté programada para ser reemplazada como parte del mantenimiento requerido, o que esté programada únicamente para inspección regular para efectos de "reparación o reemplazo si fuera necesario" deberá garantizarse por un período de dos años. Cualquier pieza garantizada que esté programada para ser reemplazada como parte del mantenimiento requerido deberá estar garantizada por el período de tiempo que comienza en la fecha de compra inicial hasta la fecha del primer reemplazo programado para dicha pieza.

DIAGNOSTICO:

No se deberá cobrar al dueño ningún tipo de cargos por la labor de diagnóstico la cual determine que una pieza garantizada se encuentra defectuosa si el trabajo de diagnóstico ha sido desempeñado por un centro de servicio autorizado HUSQVARNA.

DANOS POR CONSECUENCIA:

HUSQVARNA podrá ser responsable de daños ocurridos a otras piezas del motor causados por la falla de una pieza garantizada que se encuentre bajo el período de garantía.

QUE NO CUBRE LA GARANTIA:

Todas las fallas causadas por el abuso, negligencia o mantenimiento inapropiado no están cubiertas.

PIEZAS AÑADIDAS O MODIFICADAS:

El uso de piezas añadidas o la modificación de piezas podrán servir como base para que se anule la reclamación de garantía. La garantía de HUSQVARNA no se responsabiliza por el mal funcionamiento debido al uso de piezas añadidas o de piezas modificadas.

COMO ENTABLAR UNA RECLAMACION:

Si cuenta usted con alguna pregunta relacionada con sus derechos y responsabilidades de garantía, usted deberá entrar en contacto con su centro de servicio autorizado HUSQVARNA más cercano, llamar a HUSQVARNA al 1-800-487-5951, o visite www.husqvarna.com.

DONDE OBTENER SERVICIO DE GARANTIA:

Servicio o reparaciones bajo garantía deberán ser provistas en todos los centros de servicio HUSQVARNA. Por favor comuníquese al 1-800-487-5951 o visite www.husqvarna.com.

MANTENIMIENTO, REEMPLAZO Y REPARACION DE PIEZAS RELACIONADAS CON LA EMISION:

Cualquier pieza de repuesto HUSQVARNA aprobada y utilizada en el desempeño de cualquier servicio de mantenimiento o servicio de reparación bajo garantía de piezas relacionadas con la emisión será provisto sin costo alguno al dueño si la pieza se encuentra bajo garantía.

LISTA SE PIEZAS DE CONTROL DE EMISION GARANTIZADAS:

Carburador, filtro de aire (cubierta hasta la fecha de mantenimiento programada), sistema de ignición: bujía (cubierta hasta la fecha de mantenimiento programada), módulo de ignición, silenciador incluido al catalizador (si está equipado), tanque de combustible, línea de combustible, y tapa.

DECLARACION DE MANTENIMIENTO:

El dueño es responsable de adquirir todo el mantenimiento requerido como lo define en el manual de instrucciones.

Se certifica este motor para satisfacer los requisitos de emisión para los uso siguientes:

- Moderado (50 horas)
 Intermedio (125 horas)
 Extendido (300 horas)

Reemplazo de la línea en el cabezal de corte  

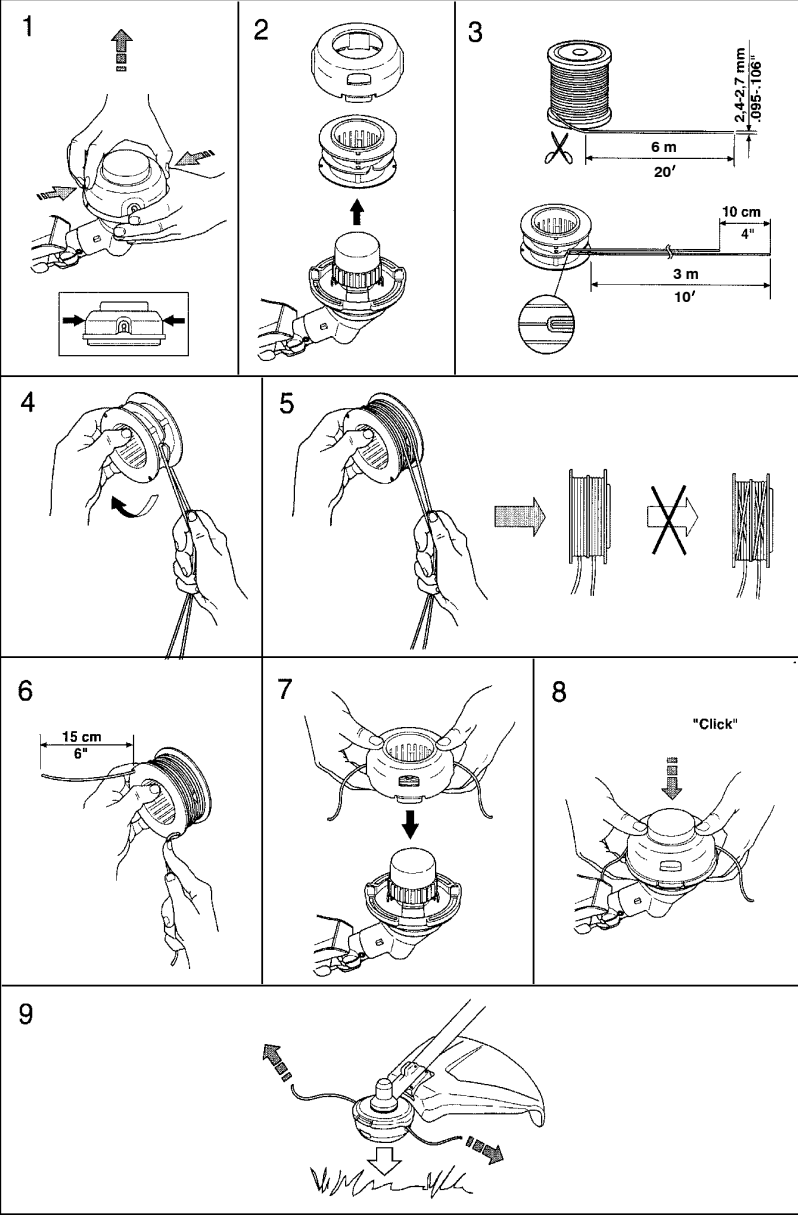

Cuchillas de plástico (Tri Cut)

