



Husqvarna®



R112C, R112C5, R115C

DE	Bedienungsanweisung	2-34
FR	Manuel d'utilisation	35-67
NL	Gebbruksaanwijzing	68-99
SL	Navodila za uporabo	100-130

Inhalt

Einleitung.....	2	Transport, Lagerung und Entsorgung.....	29
Sicherheit.....	6	Technische Angaben.....	31
Montage.....	11	Service.....	33
Betrieb.....	14	EG-Konformitätserklärung.....	34
Wartung.....	18	0
Fehlerbehebung.....	28		

Einleitung

Inspektion vor der Auslieferung und Artikelnummern

eine unterschriebene Kopie des Auslieferungsinspektions-Dokuments von Ihrem Händler erhalten.

Hinweis: Eine Inspektion vor der Auslieferung wurde für dieses Gerät vorgenommen. Stellen Sie sicher, dass Sie

Kontakt Information der Servicewerkstatt:	
Dieses Handbuch gehört zum Gerät mit der Artikelnummer/Seriennummer:	
/	
Motor:	
Getriebe:	

Produktbeschreibung

Das Produkt ist ein Aufsitzrasenmäher. Mit den Vorwärts- und Rückwärts-Pedalen kann der Benutzer die Geschwindigkeit stufenlos anpassen. Das Produkt wird mit einem 2-in-1-Mähdeck mit Mulcheinsatz verwendet.

Verwendungszweck

Das Gerät ist zum Rasenmähen in offenem und ebenem Gelände in Wohngebieten und Gärten vorgesehen. Bringen Sie optionales Zubehör an, um das Gerät für

weitere Aufgaben zu verwenden. Wenden Sie sich bitte an einen Husqvarna Händler in Ihrer Nähe, um weitere Informationen über verfügbares Zubehör zu erhalten.

Versichern Sie Ihr Gerät

Vergewissern Sie sich, dass für Ihr neues Gerät Versicherungsschutz besteht. Sprechen Sie mit Ihrer Versicherungsgesellschaft, wenn Sie nicht sicher sind. Wir empfehlen Ihnen eine umfassende Versicherung, die Dritte, Feuer, Beschädigung, Diebstahl und Haftung einschließt.

Produktübersicht R112C, R115C

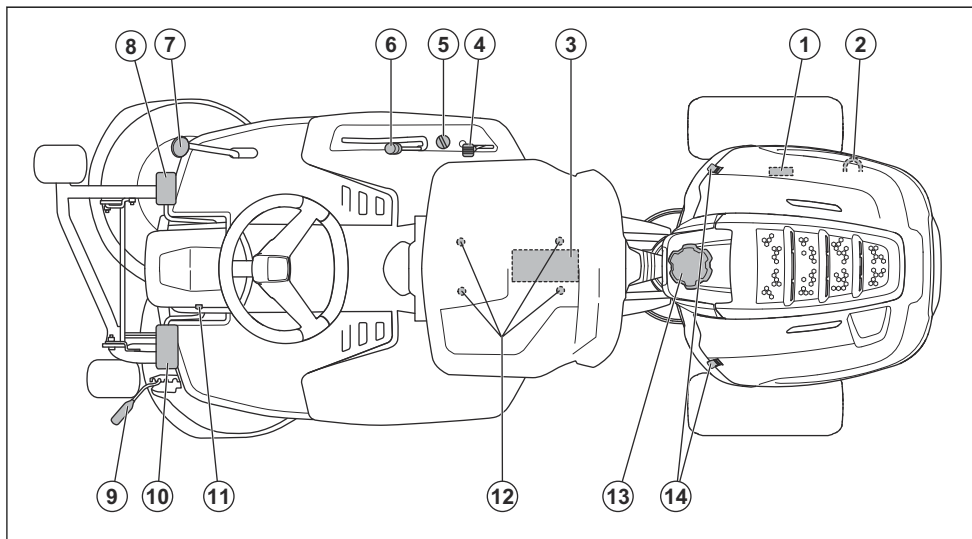

1. Typenschild
2. Hebel zum Ein- oder Ausschalten des Antriebs
3. Akku
4. Drosselklappe/Gashebel
5. Zündschloss
6. Hubhebel für das Mähdeck
7. Pedal hinten
8. Vorwärtspedal
9. Schnitthöhenhebel
10. Pedal der Feststellbremse
11. Sperrknopf für Feststellbremse
12. Sitzeinstellung
13. Kraftstofftankdeckel
14. Abdeckungsschloss

Produktübersicht R112C5

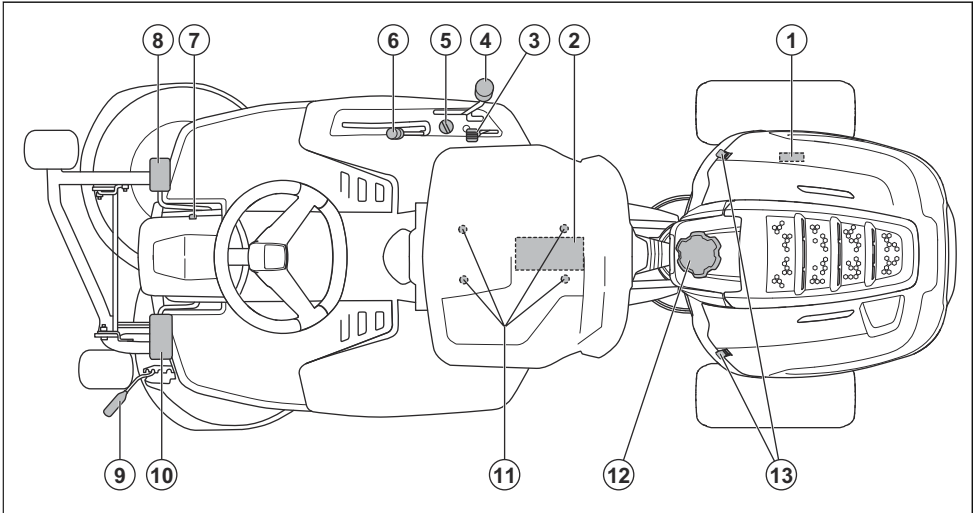

1. Typenschild
2. Akku
3. Drosselklappe/Gashebel
4. Schallhebel
5. Zündschloss
6. Hubhebel für das Mähdeck
7. Sperrknopf für Feststellbremse
8. Pedal der Feststellbremse
9. Schnitthöhenhebel
10. Kupplungspedal
11. Sitzeinstellung
12. Kraftstofftankdeckel
13. Abdeckungsschloss

Sicherheitsschalter des Sitzes

Der Sicherheitsschalter des Sitzes startet den Sicherheitskreis, sobald der Bediener den Sitz verlässt. Der Motor und der Antrieb der Messer stoppen, wenn die Messer aktiviert sind oder die Feststellbremse nicht angezogen ist. Siehe auch *Sicherheitskreis auf Seite 8*.

Schalter für Gas und Choke

Der Gas-und Chokehebel passt die Motordrehzahl an und aktiviert den Choke. Bewegen Sie den Steuerhebel nach vorn, um die Motordrehzahl zu erhöhen, und nach hinten, um die Motordrehzahl zu verringern. Ziehen Sie den Hebel nach oben, um den Choke zu aktivieren. Verwenden Sie den Chokehebel, um das Produkt bei kaltem Motor zu starten. Siehe *So starten Sie den Motor auf Seite 15*.

Mähdeck

Das Gerät wird mit einem 2-in-1-Mähdeck mit Mulchfunktion verwendet. Die Mulchfunktion schneidet das Gras zu Dünger. Das 2-in-1-Mähdeck kann auch ohne Mulchfunktion verwendet werden, um den Heckauswurf des Grasses zu ermöglichen.

Schnitthöhenhebel

Die Schnitthöhe ist in fünf Stufen einstellbar (1-5).

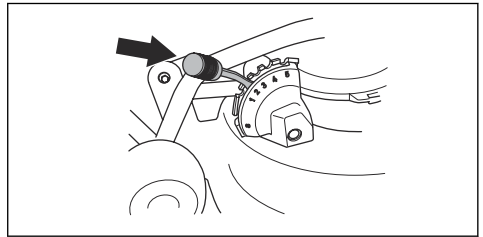

Hinweis: Heben Sie das Mähdeck an, bevor Sie die Schnitthöhe einstellen.

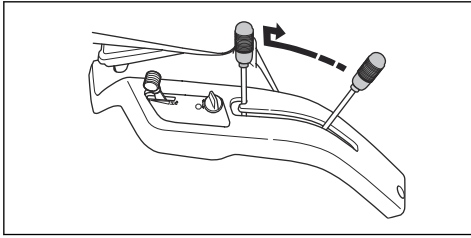

Symbole auf dem Produkt



WARNUNG: Bei nachlässiger oder nicht ordnungsgemäßer Bedienung kann es zu schweren Verletzungen oder zum Tode des Benutzers oder anderer Personen kommen.



Lesen Sie die Bedienungsanleitung sorgfältig durch und machen Sie sich vor der Benutzung mit dem Inhalt vertraut.



Rotierende Messer. Halten Sie Ihre Körperteile von der Abdeckung fern, wenn der Motor eingeschaltet ist.



Achtung: rotierende Teile. Halten Sie Ihre Körperteile fern.



Achten Sie auf herausgeschleuderte und abfallende Gegenstände.



Benutzen Sie das Gerät niemals in der Nähe von Personen, insbesondere Kindern oder Tieren.



Schauen Sie hinter sich bevor und während Sie mit dem Gerät rückwärtsfahren.



Mähen Sie den Rasen niemals quer zum Hang. Mähen Sie nicht in Gelände mit einer Neigung von mehr als 10°. Siehe *So mähen Sie den Rasen an Steigungen* auf Seite 9.



Transportieren Sie niemals Passagiere auf dem Gerät oder der Ausrüstung.



Vorwärts fahren.

N

Leerlaufstellung.



Rückwärts fahren.



Kupplung (R112C5).



Choke.



Feststellbremse.



Dieses Gerät entspricht den geltenden CE-Richtlinien.



Umweltbelastende Geräuschemissionen gemäß der entsprechenden Richtlinie der Europäischen Gemeinschaft. Die Emission des Produkts ist im Abschnitt „Technische Daten“ und auf dem Geräteschild angegeben.



Tragen Sie stets einen zugelassenen Gehörschutz.



Den Motor stoppen.

START

Motor starten.



Motordrehzahl – schnell.



Motordrehzahl – langsam.



Kraftstoff.



Max. 10 % Ethanol.



Die Messer sind aktiviert.



Die Messer sind deaktiviert.

 Wartungsposition für das Mähdeck.

 Betriebsposition für das Mähdeck.

 Ölstand.

Hinweis: Weitere Symbole/Aufkleber auf dem Gerät beziehen sich auf die Zertifizierungsanforderungen für einige kommerzielle Bereiche.

EU V

 **WARNUNG:** Bei einem Eingriff in den Motor erlischt die EU-Typgenehmigung für dieses Produkt.

Produkthaftung

Im Sinne der Produkthaftungsgesetze übernehmen wir keine Haftung für Schäden, die unser Gerät verursacht, wenn...

- das Gerät nicht ordnungsgemäß repariert wurde.
- das Gerät mit Teilen repariert wurde, die nicht vom Hersteller stammen oder vom Hersteller zugelassen sind.
- ein Zubehörteil mit dem Gerät verwendet wird, das nicht vom Hersteller stammt oder vom Hersteller zugelassen ist.
- das Gerät nicht bei einem autorisierten Service Center oder von einem zugelassenen Fachmann repariert wurde.

Sicherheit

Sicherheitsdefinitionen

Warnungen, Vorsichtsmaßnahmen und Hinweise werden verwendet, um auf besonders wichtige Teile der Bedienungsanleitung hinzuweisen.

 **WARNUNG:** Wird verwendet, wenn bei Nichtbeachtung der Anweisungen in diesem Handbuch die Gefahr von Verletzung oder Tod des Bedieners oder anderer Personen besteht.

 **ACHTUNG:** Wird verwendet, wenn bei Nichtbeachtung der Anweisungen in diesem Handbuch die Gefahr von Schäden am Gerät, an anderen Materialien oder in der Umgebung besteht.

Hinweis: Für weitere Informationen, die in bestimmten Situationen nötig sind.

Allgemeine Sicherheitshinweise

 **WARNUNG:** Dieses Gerät kann Hände oder Füße abtrennen und Gegenstände hochschleudern. Schwere oder tödliche Verletzungen können auftreten, wenn die Sicherheitshinweise nicht befolgt werden.

 **WARNUNG:** Verwenden Sie ein Gerät mit beschädigter Schneidausrüstung nicht weiter. Eine beschädigte Schneidausrüstung kann Gegenstände hochschleudern und zu schweren Verletzungen oder zum Tod führen. Tauschen Sie beschädigte Messer umgehend aus.

 **WARNUNG:** Dieses Gerät erzeugt beim Betrieb ein elektromagnetisches Feld. Dieses Feld kann sich unter bestimmten Bedingungen auf die Funktionsweise aktiver oder passiver medizinischer Implantate auswirken. Um die Gefahr von Situationen, die zu schweren oder tödlichen Verletzungen führen können, auszuschließen, sollten Personen mit einem medizinischen Implantat vor der Nutzung dieses Geräts ihren Arzt und den Hersteller des Implantats konsultieren.

 **WARNUNG:** Lesen Sie die folgenden Warnhinweise, bevor Sie das Gerät benutzen.

- Lassen Sie immer Vorsicht walten und arbeiten Sie mit gesundem Menschenverstand. Vermeiden Sie Situationen, denen Sie sich nicht gewachsen fühlen. Wenn Sie sich beim Betriebsablauf unsicher fühlen, machen Sie sich bei einem Fachmann beraten, bevor Sie fortfahren.
- Lesen Sie die Bedienungsanleitung und die Anweisungen auf dem Gerät sorgfältig durch und machen Sie sich damit vertraut, bevor Sie das Gerät anschalten.
- Lernen Sie die sichere Bedienung des Geräts und seiner Bedienelemente und wie Sie das Gerät schnell anhalten können.
- Lernen Sie die Bedeutung der Sicherheitsschilder.
- Halten Sie das Gerät sauber, um sicherzustellen, dass Sie die Schilder und Aufkleber gut lesen können.
- Denken Sie daran, dass der Bediener für Unfälle mit anderen Personen oder deren Eigentum verantwortlich ist.

- Transportieren Sie keine Passagiere. Das Gerät darf nur von einer Person verwendet werden.

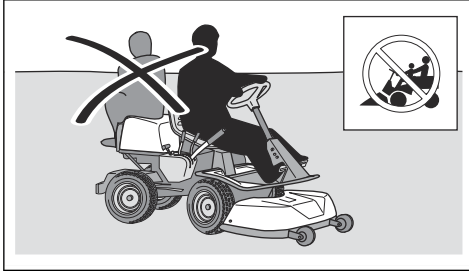

- Lassen Sie das Gerät bei laufendem Motor nicht unbeaufsichtigt. Lassen Sie die Messer immer zuerst zum Stillstand kommen, aktivieren Sie die Feststellbremse, stellen Sie den Motor ab und ziehen Sie den Zündschlüssel ab, bevor Sie das Gerät unbeaufsichtigt lassen.
- Betreiben Sie das Gerät nur bei Tageslicht oder guter Beleuchtung. Halten Sie sicheren Abstand zu Löchern oder anderen Bodenunebenheiten. Achten Sie auf andere mögliche Gefahrenquellen.
- Verwenden Sie das Gerät nicht bei schlechtem Wetter, z.B. bei Nebel, Regen, an feuchten oder nassen Orten, bei starkem Wind, großer Kälte, Gewittergefahr usw.
- Lokalisieren und kennzeichnen Sie Steine und Gegenstände, die nicht entfernt werden können, um Zusammenstöße zu vermeiden.
- Entfernen Sie Gegenstände wie Steine, Spielzeug, Kabel usw. aus dem Bereich, die in die Messer geraten und hochgeschleudert werden könnten.

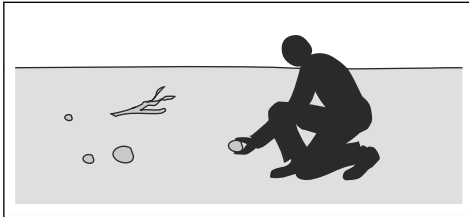

- Lassen Sie keine Kinder oder andere Personen, die für die Bedienung nicht zugelassen sind, das Gerät benutzen oder warten. Unter Umständen gelten gesetzlich vorgeschriebene Altersbeschränkungen.
- Stellen Sie sicher, dass sich niemand in der Nähe des Geräts aufhält, wenn Sie den Motor starten, den Antrieb aktivieren und das Gerät in Bewegung setzen.
- Achten Sie auf den Verkehr, wenn Sie in der Nähe einer Straße mähen oder eine Straße überqueren.
- Verwenden Sie das Gerät nicht, wenn Sie müde sind, unter dem Einfluss von Alkohol, Drogen, Medikamenten oder sonstigen Mitteln stehen, die Ihre Sehkraft, Aufmerksamkeit, Körperkontrolle oder Ihr Urteilsvermögen beeinträchtigen können.

- Parken Sie das Gerät stets auf einer ebenen Oberfläche und schalten Sie den Motor ab.

Sicherheitsvorschriften in Bezug auf Kinder



WARNUNG: Lesen Sie die folgenden Warnhinweise, bevor Sie das Gerät benutzen.

- Es kann zu schweren Unfällen kommen, wenn Sie nicht auf Kinder in der Nähe des Geräts achten. Kinder können vom Gerät und von Mäharbeiten angezogen werden. Es ist sehr wahrscheinlich, dass Kinder nicht an dem Ort bleiben, an dem Sie sie zuletzt gesehen haben.
- Halten Sie Kinder aus dem Bereich, der gemäht werden soll, fern. Stellen Sie sicher, dass ein Erwachsener für die Kinder verantwortlich ist.
- Seien Sie aufmerksam, und stellen Sie das Gerät ab, falls Kinder den Arbeitsbereich betreten. Gehen Sie in der Nähe von Ecken, Büschen, Bäumen oder anderen Objekten, die Ihre Sicht behindern, besonders vorsichtig vor.
- Schauen Sie bevor und während Sie mit dem Gerät rückwärts fahren hinter sich und nach unten, um sicherzustellen, dass sich keine kleinen Kinder in der Nähe des Geräts aufhalten.
- Lassen Sie keine Kinder mitfahren. Sie können herunterfallen und sich schwer verletzen oder ein sicheres Lenken des Geräts verhindern.
- Lassen Sie Kinder das Gerät nicht bedienen.

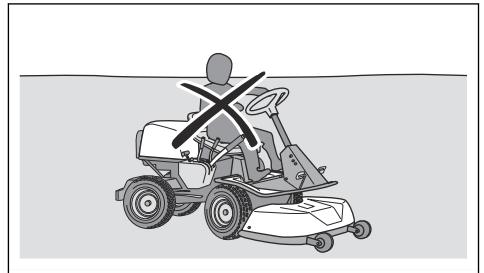

Sicherheitshinweise für den Betrieb



WARNUNG: Berühren Sie nicht den Motors oder die Abgasanlage während oder direkt nach dem Betrieb. Der Motor und das Abgassystem werden während des Betriebs sehr heiß. Gefahr von Verbrennungen, Brand und Schäden an Eigentum oder angrenzenden Bereichen. Wenn Sie das Gerät bedienen, halten Sie Abstand zu Büschen und anderen Objekten.



WARNUNG: Lesen Sie die folgenden Warnhinweise, bevor Sie das Gerät benutzen.

- Schauen Sie immer nach unten und hinter sich, bevor und während Sie rückwärtsfahren. Achten Sie auf große und kleine Hindernisse.
- Verringern Sie die Geschwindigkeit, bevor Sie um eine Ecke fahren.
- Stoppen Sie die Klingen, wenn Sie über Bereiche fahren, die nicht gemäht werden sollen.



ACHTUNG: Lesen Sie die folgenden Vorsichtshinweise, bevor Sie das Gerät benutzen.

- Bevor Sie das Gerät in Betrieb nehmen, befreien Sie den Kaltlufterlass des Motors von Gras und Schmutz. Wenn der Kaltlufterlass verstopft ist, besteht die Gefahr der Beschädigung des Motors.
- Umfahren Sie Steine und andere größere Gegenstände vorsichtig und stellen Sie sicher, dass die Klingen die Objekte nicht berühren.
- Fahren Sie mit dem Gerät nicht über Objekte. Halten Sie an und untersuchen Sie das Gerät und das Mähdeck, wenn Sie über ein Objekt oder dagegen gefahren sind. Falls erforderlich, führen Sie Reparaturen aus, bevor Sie das Gerät wieder starten.

Persönliche Schutzausrüstung



WARNUNG: Lesen Sie die folgenden Warnhinweise, bevor Sie das Gerät benutzen.

- Verwenden Sie die vorgeschriebene persönliche Schutzausrüstung bei der Benutzung des Geräts. Die persönliche Schutzausrüstung kann Verletzungen nicht vollständig vermeiden, vermindert aber den Umfang der Verletzungen und Schäden bei einem Unfall. Lassen Sie sich von Ihrem Händler bei der Auswahl der richtigen Ausrüstung unterstützen.
- Tragen Sie stets einen zugelassenen Gehörschutz. Eine längerfristige Beschallung mit Lärm kann zu bleibenden Gehörschäden führen.
- Tragen Sie stets Sicherheitsschuhe oder -stiefel. Stahlkappen werden empfohlen. Verwenden Sie das Gerät niemals barfuß.

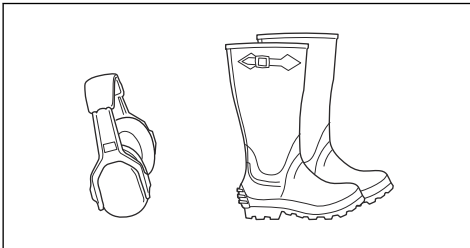

- Tragen Sie Handschuhe wenn erforderlich, beispielsweise bei der Montage, Kontrolle oder Reinigung der Schneidausrüstung.
- Tragen Sie keine lose sitzende Kleidung, Schmuck oder andere Gegenstände, die sich in beweglichen Teilen verfangen können.
- Halten Sie eine Erste-Hilfe-Ausrüstung und einen Feuerlöscher griffbereit.

Sicherheitsvorrichtungen am Gerät



WARNUNG: Lesen Sie die folgenden Warnhinweise, bevor Sie das Gerät benutzen.

- Benutzen Sie kein Gerät mit defekten Sicherheitsvorrichtungen. Führen Sie regelmäßig eine Überprüfung der Sicherheitsvorrichtungen durch. Wenn die Sicherheitsvorrichtungen defekt sind, wenden Sie sich an Ihre Husqvarna-Servicewerkstatt.
- Führen Sie keine Änderungen an den Sicherheitsvorrichtungen durch. Verwenden Sie das Gerät nicht, wenn Schutzbleche, Schutzabdeckungen, Sicherheitsschalter oder anderen Schutzvorrichtungen sind nicht angebracht oder defekt sind.

So kontrollieren Sie das Zündschloss

- Starten und Stoppen Sie den Motor, um das Zündschloss zu kontrollieren. Siehe *So starten Sie den Motor auf Seite 15* und *So schalten Sie den Motor aus auf Seite 17*.
- Stellen Sie sicher, dass der Motor anspringt, wenn Sie den Zündschlüssel in Stellung START drehen.
- Stellen Sie sicher, dass der Motor sofort ausgeht, wenn Sie den Zündschlüssel in Stellung STOPP drehen.

Sicherheitskreis

Der Motor kann nur gestartet werden, wenn die folgenden Bedingungen erfüllt sind:

- Das Mähdeck ist angehoben und die Feststellbremse ist angezogen.

Der Motor muss sich in folgenden Fällen ausschalten:

- Das Mähdeck ist abgesenkt und der Bediener steht von seinem Sitz auf.
- Das Mähdeck ist angehoben, die Feststellbremse ist nicht angezogen und der Bediener steht von seinem Sitz auf.

Zum Prüfen des Sicherheitskreises versuchen Sie, den Motor zu starten, wenn eine der oben genannten Bedingungen nicht erfüllt ist. Verändern Sie die Bedingungen, und versuchen Sie es erneut. Führen Sie diese Kontrolle täglich durch.

Um den Geschwindigkeitsbegrenzer zu kontrollieren, R112C, R115C

- Lassen Sie das Vorwärtspedal los (1). Die Geschwindigkeit nimmt ab.
- Für mehr Bremskraft, drücken Sie das Rückwärtspedal (2).

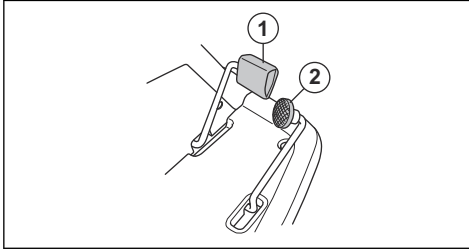

- Stellen Sie sicher, dass Vorwärts- und Rückwärts-Pedal nicht blockiert sind und sich frei bewegen können.
- Stellen Sie sicher, dass die Geschwindigkeit abnimmt, sobald das Vorwärtspedal losgelassen wird.

Um das Bremspedal zu kontrollieren, R112C5

Bei R112C5 ist die Feststellbremse auch die Betriebsbremse.

- Stellen Sie sicher, dass die Geschwindigkeit abnimmt, wenn Sie das Bremspedal betätigen.

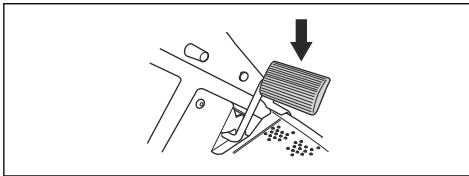

- Stellen Sie sicher, dass das Bremspedal nicht blockiert ist und sich frei bewegen kann.

Schalldämpfer

Der Schalldämpfer senkt den Geräuschpegel so weit wie möglich und hält die Abgase des Motors vom Anwender fern.

Verwenden Sie das Gerät nicht, wenn der Schalldämpfer fehlt oder defekt ist. Ein defekter Schalldämpfer erhöht den Geräuschpegel und die Brandgefahr.

Überprüfen Sie den Schalldämpfer regelmäßig, um sicherzustellen, dass er richtig angebracht und nicht beschädigt ist.



ACHTUNG: Der Schalldämpfer wird während und nach Gebrauch und wenn der Motor im Leerlauf läuft, sehr heiß. Seien Sie in der Nähe von entzündlichen Materialien und/oder Dämpfen besonders vorsichtig, um Brandgefahr zu verhindern.

Feststellbremse



WARNUNG: Wenn die Feststellbremse nicht funktioniert, kann das Gerät sich in Bewegung setzen und Verletzungen oder Schäden verursachen. Stellen Sie sicher, dass die Feststellbremse regelmäßig überprüft und eingestellt wird.

Siehe *So kontrollieren Sie die Feststellbremse auf Seite 21.*

Schutzabdeckungen

Fehlende oder beschädigte Schutzabdeckungen erhöhen das Risiko von Verletzungen an beweglichen Teilen und heißen Oberflächen. Prüfen Sie die Schutzabdeckungen, bevor Sie das Gerät bedienen. Achten Sie darauf, dass die Schutzabdeckungen richtig montiert sind und keine Risse oder andere Schäden aufweisen. Ersetzen Sie die beschädigten Abdeckungen.

So mähen Sie den Rasen an Steigungen



WARNUNG: Lesen Sie die folgenden Warnhinweise, bevor Sie das Gerät benutzen.

- Beim Rasenmähen an Steigungen besteht ein erhöhtes Risiko, dass Sie das Gerät nicht kontrollieren können und es umkippt. Dies kann zu Verletzungen oder zum Tod führen. Es ist notwendig, auf abschüssigem Gelände vorsichtig zu mähen. Wenn Sie am Hang nicht wenden können oder wenn Sie sich dabei nicht sicher fühlen, mähen Sie dort nicht.
- Entfernen Sie Steine, Äste und andere Hindernisse.
- Mähen Sie den Hang hinauf und hinunter, nicht von Seite zu Seite.
- Fahren Sie einen Hang nicht mit angehobenem Mähdeck hinunter.
- Verwenden Sie das Gerät nicht in Gelände mit einer Neigung von mehr als 10°.

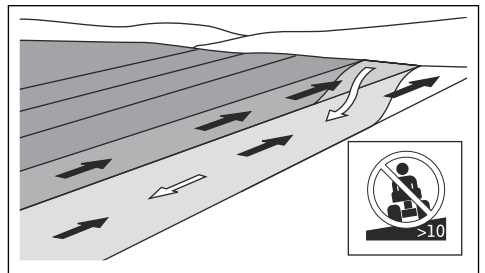

- Starten oder stoppen Sie nicht am Hang.
- Bewegen Sie sich gleichmäßig und langsam an Hängen.

- Vermeiden Sie abrupte Geschwindigkeits- und Richtungswechsel.
- Wenden Sie nicht mehr als notwendig. Wenden Sie langsam und schrittweise, wenn Sie einen Hang hinunterfahren. Fahren Sie mit niedriger Geschwindigkeit. Drehen Sie das Lenkrad vorsichtig.
- Achten Sie auf Furchen, Löcher und Unebenheiten und fahren Sie nicht darüber hinweg. Am Hang besteht ein erhöhtes Risiko, dass das Gerät umkippt. Langes Gras kann Hindernisse verdecken.
- Mähen Sie nicht in der Nähe von Kanten, Gräben oder Böschungen. Das Gerät kann plötzlich umkippen, wenn ein Rad über den Rand einer steilen Steigung oder eines Grabens fährt oder wenn eine Kante nachgibt. Wenn das Gerät ins Wasser fällt, besteht die Gefahr des Ertrinkens.

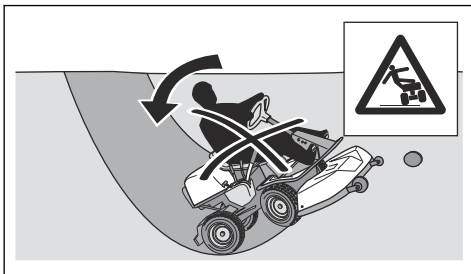

- Mähen Sie nicht, wenn das Gras nass ist. Es ist rutschig, und die Räder können die Haftung verlieren, sodass das Gerät rutscht.
- Stellen Sie nicht einen Fuß auf den Boden, um das Gerät zu stabilisieren.
- Bewegen Sie das Gerät sehr vorsichtig, wenn ein Zubehörteil oder anderes Objekt angebracht ist, das die Stabilität des Geräts beeinträchtigen kann.

Sicherer Umgang mit Kraftstoff



WARNUNG: Gehen Sie vorsichtig mit Kraftstoff um. Er ist sehr leicht entzündlich und kann zu Verletzungen und Sachschäden führen.



WARNUNG: Lesen Sie die folgenden Warnhinweise, bevor Sie das Gerät benutzen.

- Füllen Sie den Kraftstofftank nicht in geschlossenen Räumen.
- Benzin und Benzindämpfe sind giftig und leicht entzündlich. Seien Sie beim Umgang mit Kraftstoff vorsichtig, um Verletzungen oder Feuer zu vermeiden.
- Entfernen Sie nicht den Tankdeckel oder füllen den Kraftstofftank, wenn der Motor eingeschaltet ist.
- Lassen Sie den Motor vor dem Auftanken abkühlen.
- Rauchen Sie nicht, wenn Sie Kraftstoff auffüllen.

- Füllen Sie Kraftstoff nicht in der Nähe von Funken oder offenem Feuer ein.
- Starten Sie den Motor bei einer Leckage im Kraftstoffsystem nicht, bis die Undichtigkeiten repariert werden.
- Nicht höher als den empfohlen Kraftstofffüllstand befüllen. Durch die Wärme von Motor und Sonne dehnt sich der Kraftstoff aus und läuft aus, wenn der Tank zu sehr gefüllt ist.
- Füllen Sie nicht zu viel nach. Wenn Sie Kraftstoff auf das Gerät verschütten, wischen Sie die Flüssigkeit ab und warten, bis es trocken ist, bevor Sie den Motor anlassen. Wenn Sie etwas auf Ihre Kleidung verschütten, wechseln Sie diese.
- Lagern Sie den Kraftstoff nur in zugelassenen Behältern.
- Bewahren Sie Gerät und Kraftstoff so auf, dass keine Gefahr besteht, dass Kraftstoff ausläuft oder Dämpfe zu Beschädigungen führen können.
- Leeren Sie den Kraftstoff im Freien und weit entfernt von offenem Feuer in einen für Kraftstoff zugelassenen Behälter.

Sicherer Umgang mit Akkus



WARNUNG: Ein beschädigter Akku kann eine Explosion verursachen und zu Verletzungen führen. Wenn der Akku deformiert oder beschädigt ist, wenden Sie sich an eine zugelassene Husqvarna Servicewerkstatt.



WARNUNG: Lesen Sie die folgenden Warnhinweise, bevor Sie das Gerät benutzen.

- Verwenden Sie in der Nähe von Akkus stets eine Schutzbrille.
- Tragen Sie keine Uhren, Schmuck oder andere Gegenstände aus Metall in der Nähe des Akkus.
- Bewahren Sie den Akku außerhalb der Reichweite von Kindern auf.
- Laden Sie den Akku in einem Bereich mit guter Belüftung auf.
- Halten Sie entflammbare Materialien in einem Mindestabstand von 1 m, wenn Sie den Akku aufladen.
- Entsorgen Sie ausgetauschte Akkus. Siehe *Entsorgung auf Seite 30*.
- Von der Batterie können explosive Gase ausgehen. Rauchen Sie nicht in der Nähe der Batterie! Halten Sie den Akku von offenen Flammen oder Funken fern.

Sicherheitshinweise für die Wartung



WARNUNG: Das Gerät ist schwer und kann zu Verletzungen oder Schäden an Eigentum oder angrenzenden Bereichen führen.

Führen Sie keine Wartungsarbeiten an Motor oder Mähdeck durch, ohne dass die folgenden Bedingungen erfüllt sind:

- Der Motor ist ausgeschaltet.
- Das Gerät ist auf einer ebenen Fläche abgestellt.
- Die Handbremse ist angezogen.
- Der Zündschlüssel ist abgezogen.
- Das Mähdeck ist angehoben.
- Die Zündkabel sind von den Zündkerzen abgezogen.



WARNUNG: Die Abgase des Motors enthalten Kohlenmonoxid, ein geruchloses, giftiges und sehr gefährliches Gas. Verwenden Sie das Gerät nicht in geschlossenen Räumen oder in Räumen mit unzureichendem Luftstrom.



WARNUNG: Lesen Sie die folgenden Warnhinweise, bevor Sie das Gerät benutzen.

- Für eine optimale Leistung und Sicherheit führen Sie regelmäßig Wartungsarbeiten am Gerät entsprechend den Angaben im Wartungsplan durch. Siehe *Wartungsplan auf Seite 18*.
- Elektrische Schläge können zu Verletzungen führen. Berühren Sie keine Kabel, während der Motor läuft. Führen Sie keinen Funktionstest an der Zündanlage mit den Fingern durch.

- Starten Sie den Motor nicht, wenn die Schutzabdeckungen entfernt wurden. Es besteht große Gefahr von Verletzungen durch bewegliche oder heiße Teile.
- Lassen Sie das Gerät abkühlen, bevor Sie Wartungsarbeiten im Bereich des Motors durchführen.
- Die Klauen sind scharf und können Schnittwunden verursachen. Umwickeln Sie die Klauen zum Schutz oder tragen Sie Schutzhandschuhe, wenn Sie an ihnen arbeiten.
- Bringen Sie das Mähdeck immer in die Wartungsposition, um es zu reinigen. Stellen Sie das Gerät nicht am Rand eines Grabens oder einer Steigung ab, wenn Sie sich Zugang zum Mähdeck verschaffen möchten.



ACHTUNG: Lesen Sie die folgenden Vorsichtshinweise, bevor Sie das Gerät benutzen.

- Drehen Sie den Motor nicht, wenn die Zündkerze oder das Zündkabel entfernt wurde.
- Stellen Sie sicher, dass alle Muttern und Schrauben korrekt angezogen sind und dass die Ausrüstung in gutem Zustand ist.
- Ändern Sie nicht die Einstellung des Drehzahlreglers. Wenn die Motordrehzahl zu hoch ist, können die Produktbestandteile beschädigt werden. Siehe *Technische Angaben auf Seite 31* für die maximal zulässige Motordrehzahl.
- Das Gerät nur mit der vom Hersteller gelieferten oder empfohlenen Ausrüstung zugelassen.

Montage

Einleitung



WARNUNG: Die Spannfeder des Antriebsriemens kann brechen und zu Verletzungen führen. Tragen Sie eine Schutzbrille, wenn Sie das Mähdeck anbringen oder entfernen.

Lesen Sie die Montageanleitung in der Bedienungsanleitung sorgfältig durch. Ein Aufkleber auf der Innenseite der vorderen Abdeckung des Geräts zeigt ebenfalls, wie das Mähdeck angebracht und entfernt wird.

So befestigen Sie das Mähdeck

1. Stellen Sie das Gerät auf einer ebenen Fläche ab.
2. Betätigen Sie die Feststellbremse.

3. Drücken Sie das Mähdeck nach innen und schieben Sie dabei die Führungsbolzen in die Nuten des Geräterahmens.

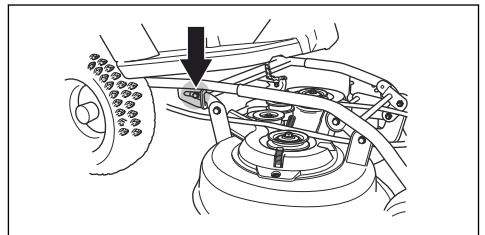

4. Richten Sie die Rohre auf dem Mähdeck mit den Rohren auf dem Geräterahmen aus.

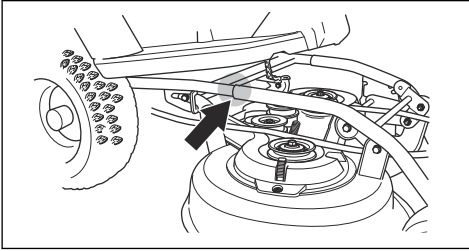

5. Halten Sie das Mähdeck mit beiden Händen fest und drücken Sie es hinein.

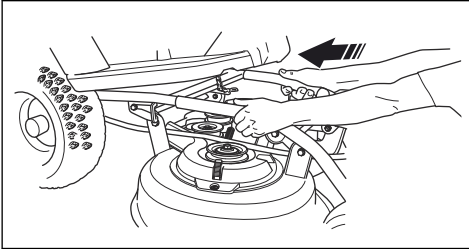

6. Drücken Sie, bis Rohre und Schrauben die Unterseite berühren.

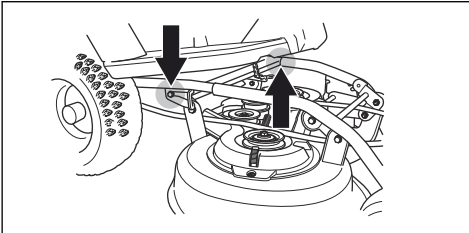

7. Bringen Sie den Treibriemen entsprechend der Abbildung an.

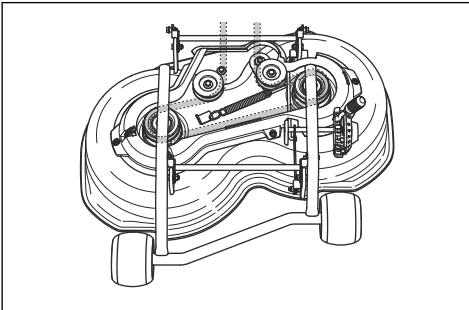

8. Befestigen Sie die Spannfeder zum Spannen des Treibriemens.

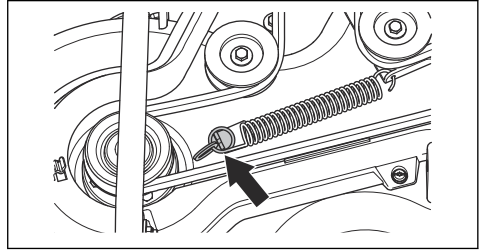

9. Bringen Sie die Abdeckung des Treibriemens wieder an.

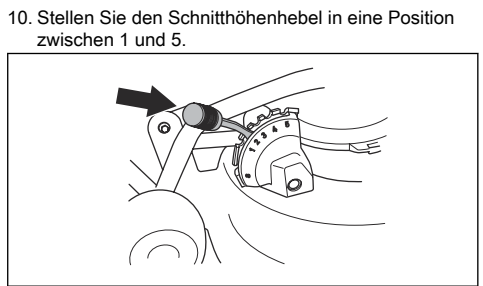

10. Stellen Sie den Schnitthöhenhebel in eine Position zwischen 1 und 5.

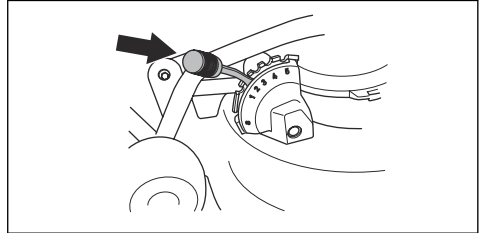

So entfernen Sie das Mähdeck

1. Stellen Sie das Gerät auf einer ebenen Fläche ab.
2. Betätigen Sie die Feststellbremse.
3. Stellen Sie den Schnitthöhenhebel in die Wartungsposition (S).

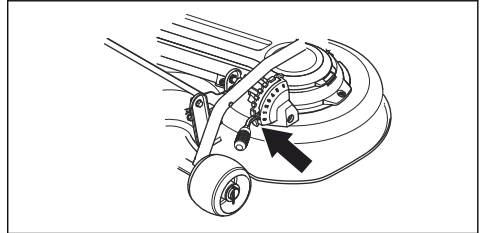

4. Stellen Sie den Hubhebel für das Mähdeck in Betriebsposition.

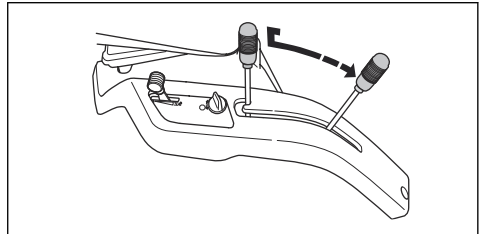

5. Lösen Sie die Klammer und nehmen Sie die Abdeckung des Treibriemens ab.

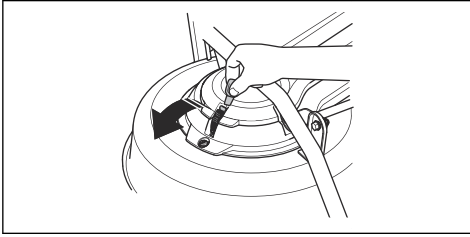

6. Ziehen Sie die Feder des Treibriemens ab, um die Spannung des Treibriemens zu lösen.

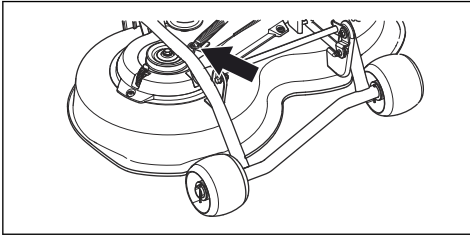

7. Nehmen Sie den Treibriemen ab.
8. Für R112C, R112C5: Halten Sie das Mähdeck mit beiden Händen fest und ziehen Sie es heraus. Nehmen Sie das Mähdeck ab und lehnen es an das Gerät bzw. an eine Wand.

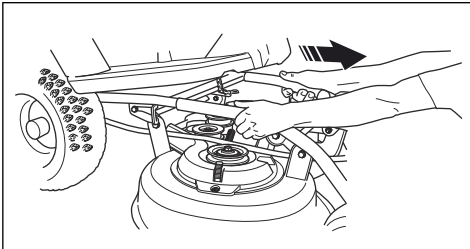

9. Für R115C: Halten Sie das Mähdeck mit beiden Händen fest und ziehen Sie es bis zum Anschlag heraus.

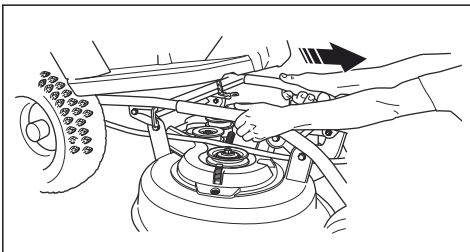

10. Bringen Sie die Geräte Rahmenverriegelung in eine senkrechte Position.



WARNUNG: Der Verriegelungsmechanismus kann zu Verletzungen an den Fingern führen, wenn Sie ihn nicht vorsichtig betätigen. Bringen Sie die Geräte Rahmenverriegelung in eine komplett senkrechte Position.

11. Entfernen Sie den Stift, um den Bolzen vom Mähdeck zu trennen.
12. Halten Sie das Mähdeck mit beiden Händen fest und ziehen Sie es heraus.

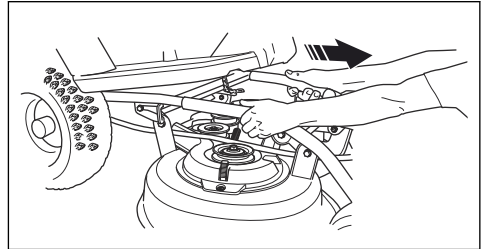

13. Nehmen Sie das Mähdeck ab und lehnen es an das Gerät bzw. an eine Wand.

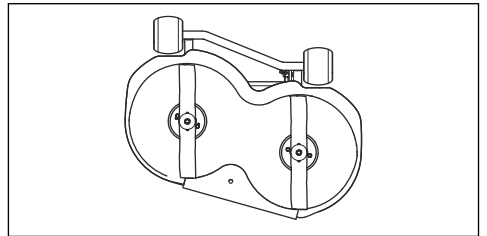

Betrieb

Einleitung



WARNUNG: Vor dem Betrieb des Gerätes müssen Sie die Sicherheitsinformationen lesen und verstehen.

So füllen Sie Kraftstoff ein



WARNUNG: Benzin ist leicht entzündlich. Gehen Sie vorsichtig vor und befüllen Sie den Tank im Freien (siehe *Sicherer Umgang mit Kraftstoff auf Seite 10*).



WARNUNG: Verwenden Sie den Kraftstofftank nicht als Auflagefläche.



ACHTUNG: Die Verwendung eines falschen Kraftstoffs kann zu einer Beschädigung des Motors führen.

Der Motor läuft mit Benzin mit einer Mindest-Oktanzahl von 91 RON (87 AKI), nicht mit Öl gemischt. Wir empfehlen Ihnen biologisch abbaubares Alkylatbenzin. Verwenden Sie kein Benzin, das mehr als 10 % Ethanol enthält.

- Kontrollieren Sie den Füllstand vor jedem Gebrauch und füllen Sie bei Bedarf auf.
- Füllen Sie den Kraftstofftank nicht vollständig. Der Abstand sollte mindestens 2,5 cm betragen.

So stellen Sie den Sitz ein

- Der Sitz kann nach vorne gekippt werden.
- Um den Sitz nach vorn und hinten zu stellen, lösen Sie die Schrauben unter dem Sitz. Schieben Sie den Sitz in die gewünschte Position und ziehen Sie die Schrauben an.

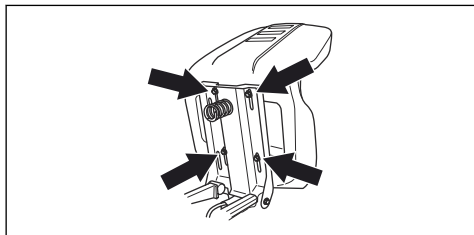

Um den Antrieb zu aktivieren und zu deaktivieren, R112C, R115C

Um das Gerät mit abgestelltem Motor zu bewegen, muss das Antriebssystem deaktiviert werden.

- Ziehen Sie den Hebel für das Antriebssystem vollständig heraus, um den Achsantrieb zu deaktivieren.

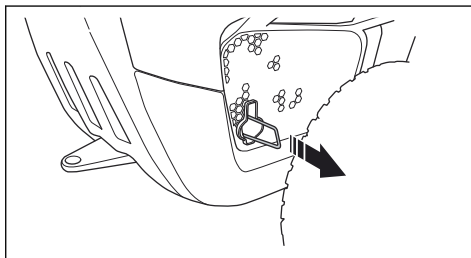

- Drücken Sie den Hebel für das Antriebssystem vollständig herein, um den Achsantrieb zu aktivieren.

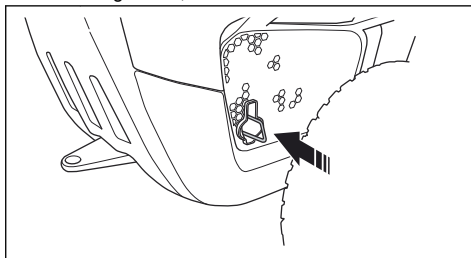

Hinweis: Verwenden Sie keine mittlere Position.

Anheben und Absenken des Mähdecks

- Um das Mähdeck in die Transportposition zu heben, ziehen Sie den Hubhebel nach hinten. Wenn der Motor eingeschaltet ist, hören die Messer auf zu rotieren.

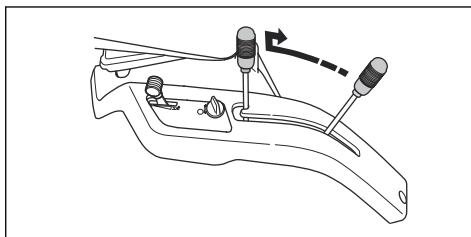

- Um das Mähdeck in die Mähposition abzusenken, drücken Sie den Sperrknopf und bewegen Sie den Hubhebel nach vorn. Wenn der Motor eingeschaltet ist, beginnen die Messer zu rotieren.

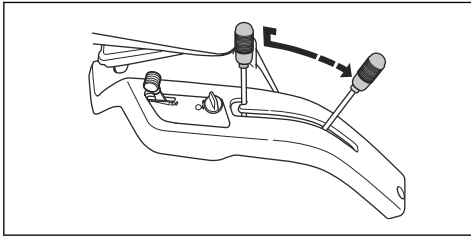

So starten Sie den Motor

1. Stellen Sie bei R112C, R115C sicher, dass das Antriebssystem aktiviert ist, siehe *Um den Antrieb zu aktivieren und zu deaktivieren, R112C, R115C auf Seite 14.*

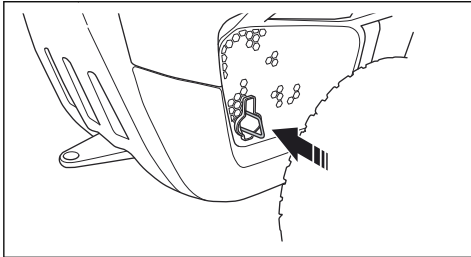

2. Heben Sie das Mähdeck ab.

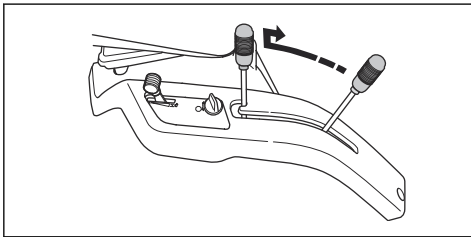

3. Betätigen Sie die Feststellbremse.

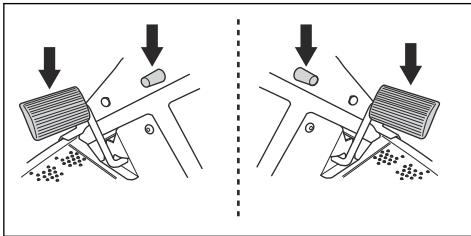

Hinweis: Bei R112C, R115C befindet sich die Feststellbremse auf der linken Seite. Bei R112C5 befindet sich die Feststellbremse auf der rechten Seite.

4. Bringen Sie bei R112C5 den Schalthebel in die Neutralstellung (N).

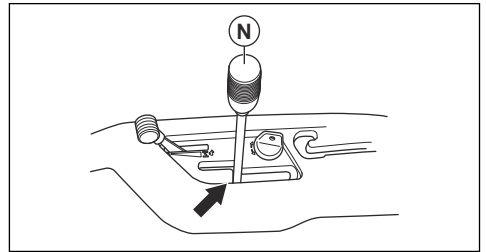

5. Bringen Sie den Gashebel in die Startposition.

- a) Wenn der Motor kalt ist, bringen Sie den Gashebel in die Stellung (C), Choke-Position.

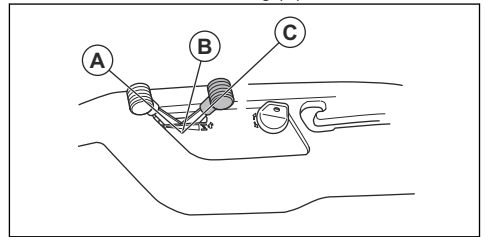

- b) Wenn der Motor warm ist, bringen Sie den Gashebel zwischen die Stellungen (A) und (B).

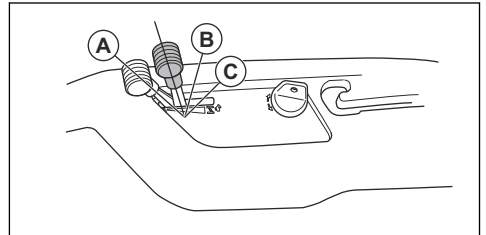

6. Drehen Sie den Zündschlüssel in die Startstellung.

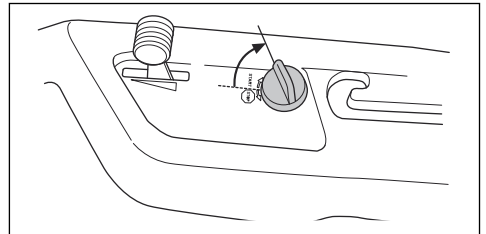

- Wenn der Motor startet, lassen Sie den Zündschlüssel sofort los, so dass er in die Neutralstellung zurückkehrt.

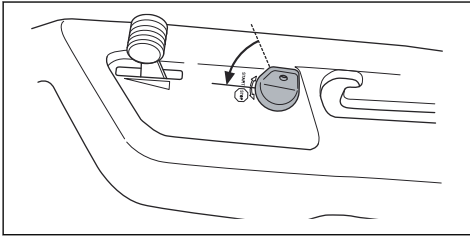

Hinweis: Aktivieren Sie den Anlasser jeweils nicht länger als fünf Sekunden. Wenn der Motor nicht startet, warten Sie 15 Sekunden, bevor Sie es erneut versuchen. Wenn der Motor nicht startet, warten Sie 1 Minute, bevor Sie es erneut versuchen.

- Lassen Sie den Motor mit halber Drehzahl (B) für 3 bis 5 Minuten laufen, bevor Sie ihn stark belasten.
- Stellen Sie die Motordrehzahl mit dem Gashebel ein.

Hinweis: Das Aktivieren der Klingen bei laufendem Motor mit voller Drehzahl belastet die Treibriemen. Geben Sie auf keinen Fall Vollgas, bevor das Mähdeck in die Mähposition abgesenkt wurde.

Um das Gerät in Betrieb zu nehmen, R112C, R115C

- Stellen Sie die Schnitthöhe (1-5) mit dem Schnitthöhenhebel ein.

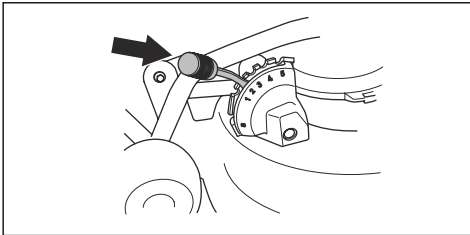

- Starten Sie den Motor.
- Betätigen Sie das Feststellbremspedal und geben Sie es dann frei, um die Feststellbremse zu lösen.

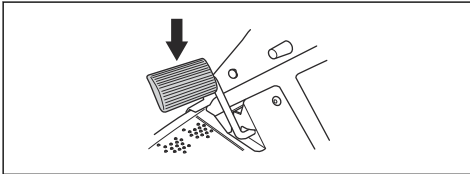

- Drücken Sie vorsichtig auf eins der Gaspedale. Die Geschwindigkeit erhöht sich je mehr das Pedal heruntergedrückt wird. Verwenden Sie Pedal (1) zum Vorwärtsfahren und Pedal (2) zum Rückwärtsfahren.

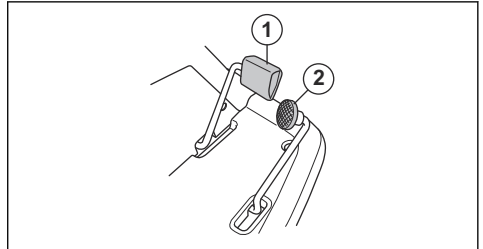

- Lösen Sie das Pedal für die Geschwindigkeit, um die Bremsen zu aktivieren.
- Senken Sie das Mähdeck ab.

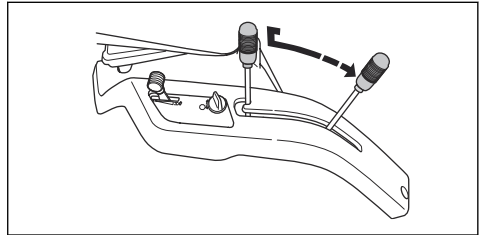

Um das Gerät in Betrieb zu nehmen, R112C5



ACHTUNG: Zur Vermeidung von Schäden am Getriebe halten Sie immer das Gerät an und kuppeln Sie den Motor aus, bevor Sie in einen anderen Gang schalten.

- Stellen Sie die Schnitthöhe (1-5) mit dem Schnitthöhenhebel ein.

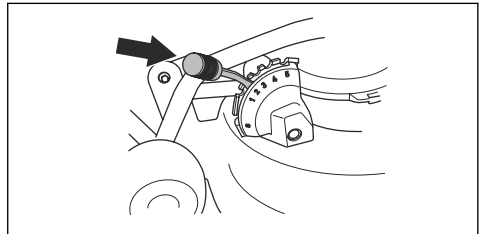

- Starten Sie den Motor.

3. Betätigen Sie das Feststellbremspedal und geben Sie es dann frei, um die Feststellbremse zu lösen.

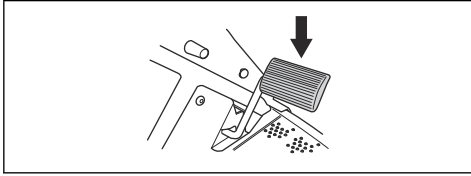

4. Drücken Sie das Kupplungspedal und wählen Sie einen Gang. Wählen Sie Gang 1–4, wenn Sie mit dem Gerät den Rasen mähen. Wählen Sie Gang 4–5 für den Transport des Geräts.

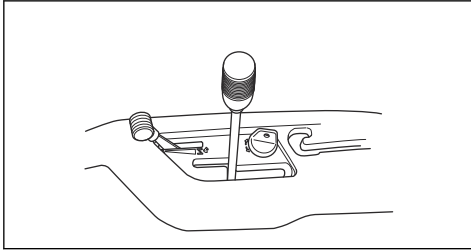

ACHTUNG: Wenn ein Gang nicht eingelegt werden kann, wenden Sie keine Gewalt an. Lassen das Kupplungspedal los, drücken Sie es wieder nach unten und versuchen Sie erneut, den Gang einzulegen.

Hinweis: Sie können das Produkt in allen 5 Gängen starten.

5. Lassen Sie das Kupplungspedal langsam los.
6. Senken Sie das Mähdeck ab.

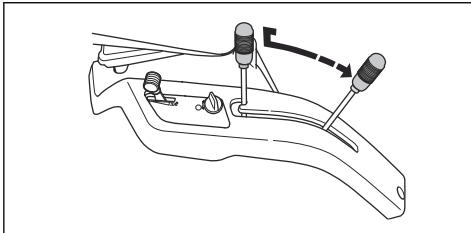

7. Betätigen Sie zum Bremsen die Feststellbremse/das Bremspedal.

Um an einer Steigung zu beginnen, R112C5

1. Stellen Sie die Schnitthöhe (1-5) mit dem Schnitthöhenhebel ein.

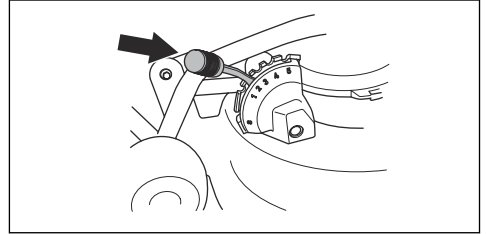

2. Starten Sie den Motor.
3. Betätigen Sie das Pedal der Feststellbremse.
4. Geben Sie Vollgas.
5. Betätigen Sie das Kupplungspedal und legen Sie den ersten Gang ein.
6. Lassen Sie das Pedal der Feststellbremse und das Kupplungspedal langsam los.

So schalten Sie den Motor aus

1. Ziehen Sie den Hubhebel für das Mähdeck nach hinten, um das Mähdeck anzuheben. Die Messer hören auf zu rotieren.

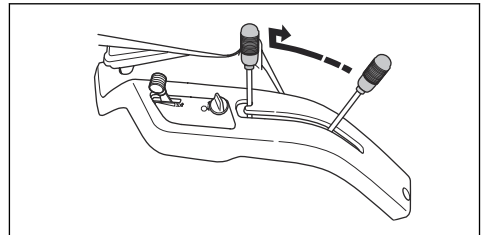

2. Bringen Sie den Gashebel in Position A.

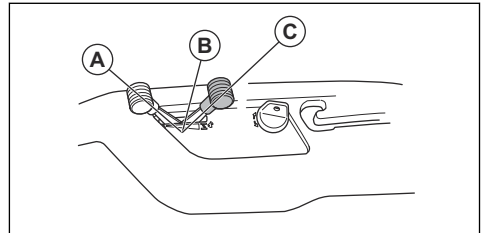

- a) Bei R112C, R115C, lassen Sie den Motor mindestens 30 Sekunden im Leerlauf laufen.

- b) Bringen Sie bei R112C5 den Schalthebel in die Neutralstellung (N).

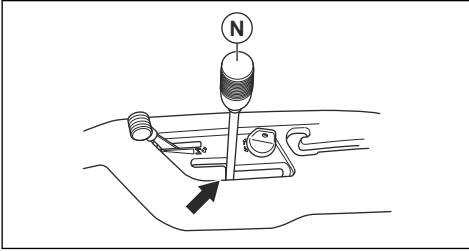

- Halten Sie den Sperrknopf gedrückt und lassen Sie die Pedal der Feststellbremse los.
- Zum Lösen der Feststellbremse, betätigen Sie das Pedal der Feststellbremse erneut.

So erhalten Sie ein gutes Mähergebnis

- Mähen Sie keinen nassen Rasen. Nasses Gras kann zu schlechten Ergebnissen führen.
- Beginnen Sie mit einer hohen Schnitthöhe und verringern Sie diese allmählich.
- Mähen Sie mit Messern, die bei hoher Drehzahl rotieren (maximal zulässige Motordrehzahl, siehe *Technische Angaben auf Seite 31*). Bewegen Sie das Gerät mit geringer Geschwindigkeit vorwärts. Wenn das Gras nicht zu hoch und zu dick ist, können Sie auch bei höherer Geschwindigkeit ein gutes Ergebnis erzielen.
- Um die besten Ergebnisse zu erzielen, mähen Sie den Rasen häufig und verwenden Sie die Mulchfunktion.

So betätigen und lösen Sie die Feststellbremse

Bei R112C, R115C befinden sich das Pedal der Feststellbremse und der Sperrknopf für die Feststellbremse auf der linken Seite. Bei R112C5 befinden sich das Pedal der Feststellbremse und der Sperrknopf für die Feststellbremse auf der rechten Seite.

- Betätigen Sie das Pedal der Feststellbremse (A).
- Drücken und halten Sie den Sperrknopf (B).

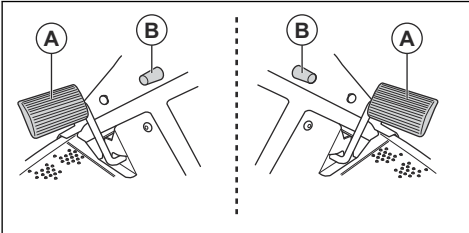

Wartung

Einleitung



WARNUNG: Vor der Durchführung von Wartungsarbeiten müssen Sie die Sicherheitsinformationen lesen und verstehen.

X = Diese Anweisungen sind in dieser Bedienungsanleitung enthalten.

O = Die Anweisungen sind nicht in dieser Bedienungsanleitung enthalten. Lassen Sie die Wartung von einer zugelassenen Servicewerkstatt durchführen.

Hinweis: Wenn mehr als ein Zeitintervall in der Tabelle angegeben ist, gilt das kürzeste Intervall nur für die erste Wartung.

Wartungsplan

* = Allgemeine Wartung durch den Bediener. Die Anweisungen sind nicht in dieser Bedienungsanleitung enthalten.

Wartung	Tägliche Wartung vor dem Betrieb	Wartungsintervall in Stunden			
		25	50	100	200
Überprüfen Sie, dass alle Muttern und Schrauben angezogen sind	*				

Wartung	Tägliche Wartung vor dem Betrieb	Wartungsintervall in Stunden			
		25	50	100	200
Stellen Sie sicher, dass keine Kraftstoff- oder Ölleckagen vorhanden sind	*				
Reinigen Sie entsprechen den Angaben in <i>So reinigen Sie das Gerät auf Seite 19</i>	X				
Reinigen Sie die Innenseite des Mähdecks rund um die Klingen	X				
Reinigen Sie den Bereich um den Schalldämpfer	*				
Achten Sie darauf, dass der Kaltlufteinlass auf der Oberseite des Motors nicht blockiert ist	X				
Stellen Sie sicher, dass der Sicherheitsvorrichtungen nicht defekt sind	X				
Prüfen und testen Sie die Bremsen	*				
Kontrollieren Sie den Motorölstand	X				
Kontrollieren Sie den Akku	*				
Kontrollieren Sie die Steuerdrähte	X				
Überprüfen Sie die Messer im Mähdeck		X			
Reinigen Sie das Mähdeck, den Bereich unter dem Mähdeck und unter der Riemenabdeckung			X		
Stellen Sie sicher, dass der Reifendruck korrekt ist		X	X		
Führen Sie eine Prüfung der Feststellbremse durch			X		
Wechseln Sie das Motoröl (das erste Mal nach 8 Stunden Nutzung)			X		
Tauschen Sie den Luftfilter aus				X	
Tauschen Sie den Kraftstofffilter aus				X	
Ersetzen Sie die Zündkerze.				X	
Führen Sie eine Überprüfung und Einstellung des Gaszugs durch			O		
Kontrollieren Sie die Riemen		O	O		
Kontrollieren Sie den Kraftstoffschlauch Tauschen Sie diesen bei Bedarf aus				O	

So reinigen Sie das Gerät



ACHTUNG: Verwenden Sie keinen Hochdruck- oder Dampfreiniger. Wasser kann in Lager und elektrische Anschlüsse gelangen und Korrosion verursachen, die zu Schäden am Gerät führt.

Reinigen Sie das Gerät sofort nach der Anwendung.

- Reinigen Sie keine heißen Oberflächen wie Motor, Schalldämpfer und Abgasanlage. Warten Sie, bis die

Oberflächen abgekühlt sind, und entfernen Sie dann Gras oder Schmutz.

- Vor dem Reinigen mit Wasser reinigen Sie mit einer Bürste. Entfernen Sie Gras und Schmutz auf dem und um das Getriebe, dem Getriebe-Lufteinlass und dem Motor.
- Verwenden Sie fließendes Wasser aus einem Schlauch, um das Gerät zu reinigen. Verwenden Sie keinen Hochdruckreiniger.
- Richten Sie den Wasserstrahl nicht auf elektrische Bauteile oder Lager. Reinigungsmittel erhöhen in der Regel die Beschädigung.

- Nehmen Sie das Mähdeck zum Reinigen ab und spritzen Sie es mit einem Schlauch ab.
- Wenn das Gerät sauber ist, schalten Sie das Mähdeck kurz ein, um noch verbleibendes Wasser abzublasen.

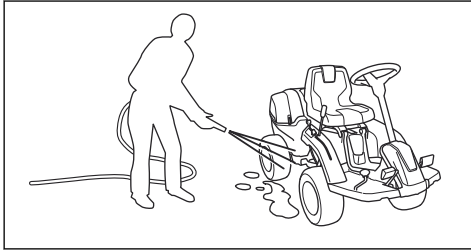

- Stellen Sie sicher, dass das Einlassgitter in der Motorabdeckung nicht verstopft ist. Entfernen Sie Gras und Schmutz mit einer Bürste.

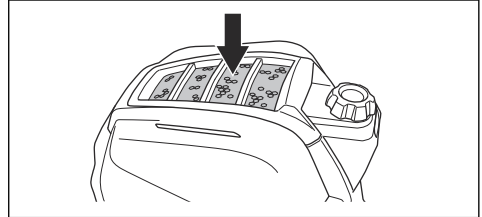

- Öffnen Sie die Motorhaube. Stellen Sie sicher, dass der Kaltluft einlass nicht verstopft ist. Entfernen Sie Gras und Schmutz mit einer Bürste.

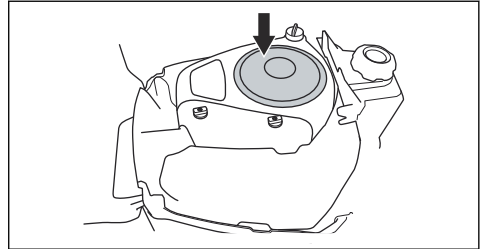

Um den Kaltluft einlass des Motors zu reinigen, R112C, R112C5



WARNUNG: Motor stoppen. Der Kaltluft einlass dreht sich und kann Verletzungen an Ihren Fingern verursachen.

- Stellen Sie sicher, dass das Einlassgitter in der Motorabdeckung nicht verstopft ist. Entfernen Sie Gras und Schmutz mit einer Bürste.

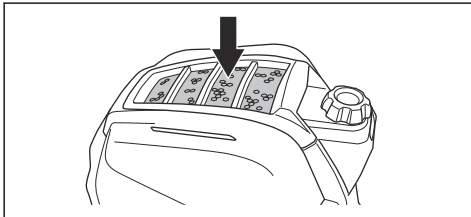

- Öffnen Sie die Motorhaube. Stellen Sie sicher, dass der Kaltluft einlass nicht verstopft ist. Entfernen Sie Gras und Schmutz mit einer Bürste.

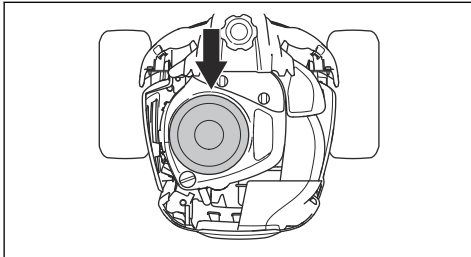

So entfernen Sie die Abdeckungen

So entfernen Sie die Motorabdeckung

1. Lösen Sie die Klammern an der Motorabdeckung.

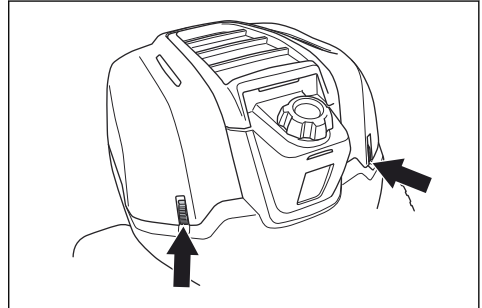

2. Klappen Sie die Abdeckung nach hinten.

So nehmen Sie die Riemenabdeckung ab

1. Lösen Sie die Klammer an der Riemenabdeckung.

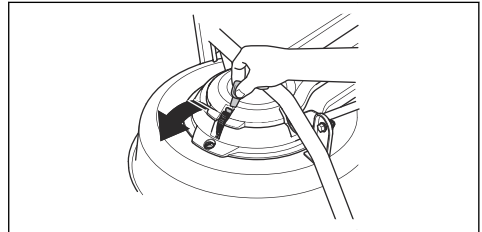

Um den Kaltluft einlass des Motors zu reinigen, R115C



WARNUNG: Motor stoppen. Der Kaltluft einlass dreht sich und kann Verletzungen an Ihren Fingern verursachen.

- Entfernen Sie die Riemenabdeckung.

So überprüfen Sie die Steuerdrähte

- Die Steuerdrähte sind korrekt angezogen, wenn Sie sie manuell 5 mm nach oben oder unten in der Nut auf dem Lenkring bewegen können.

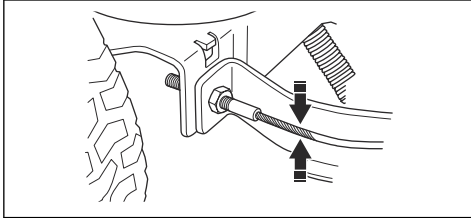

- Wenn die Drähte zu locker sind, lassen Sie sie von einer autorisierten Servicewerkstatt einstellen.

So kontrollieren Sie die Feststellbremse

- Stellen Sie das Gerät auf einem festen Untergrund mit Neigung ab.

Hinweis: Stellen Sie das Gerät nicht auf einem Grashang ab, wenn Sie eine Kontrolle der Feststellbremse durchführen.

- Betätigen Sie das Pedal der Feststellbremse (A).
- Drücken und halten Sie den Sperrknopf (B) und lassen Sie das Pedal der Feststellbremse los, während der Sperrknopf weiterhin gedrückt wird.

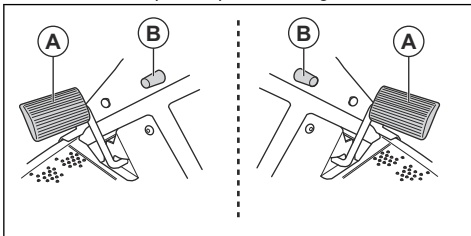

Hinweis: Bei R112C, R115C befindet sich die Feststellbremse auf der linken Seite. Bei R112C5 befindet sich die Feststellbremse auf der rechten Seite.

- Bringen Sie bei R112C5 den Schalthebel in die Neutralstellung (N).

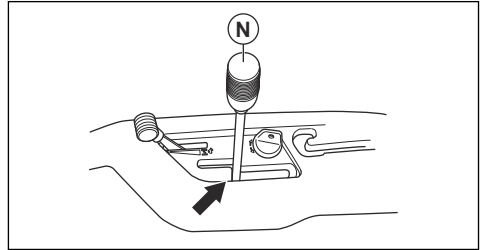

- Wenn das Gerät sich bewegt, lassen Sie die Feststellbremse von einer autorisierten Servicewerkstatt einstellen.
- Betätigen Sie das Pedal der Feststellbremse erneut, um die Feststellbremse zu lösen.

So tauschen Sie den Kraftstofffilter aus

- Öffnen Sie die Motorhaube.
- Für den Zugriff auf den Kraftstofffilter lösen Sie die 4 Schrauben und nehmen Sie die Schutzabdeckung ab.

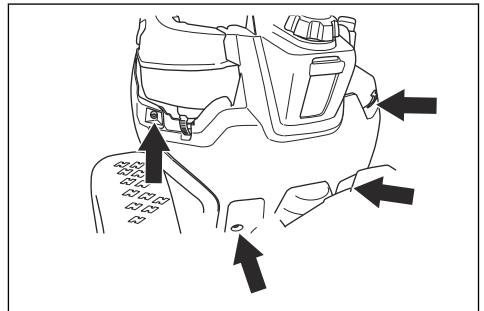

- Entfernen Sie die Schlauchhalter vom Kraftstofffilter mit einer Flachzange.
- Ziehen Sie den Kraftstofffilter von den Schlauchenden ab.

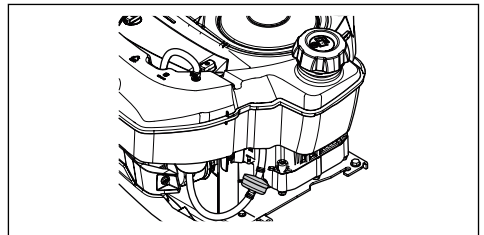

- Drücken Sie die Schlauchenden in den neuen Kraftstofffilter. Verwenden Sie flüssiges Reinigungsmittel an den Enden des Kraftstofffilters, um die Verbindung zu vereinfachen.
- Schieben Sie die Schlauchhalter gegen den Kraftstofffilter.

7. Bringen Sie die Schutzabdeckung mit den 4 Schrauben an.

Um den Luftfilter auszutauschen, R112C, R112C5

1. Öffnen Sie die Motorhaube.
2. Lösen Sie die beiden Drehknöpfe des Luftfilterdeckels und entfernen Sie den Filter.

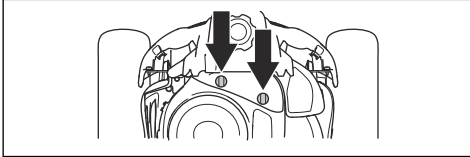

3. Nehmen Sie den Luftfiltereinsatz aus dem Filtergehäuse.

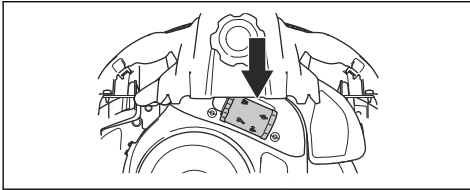

4. Setzen Sie einen neuen Filtereinsatz auf den Luftschlauch.

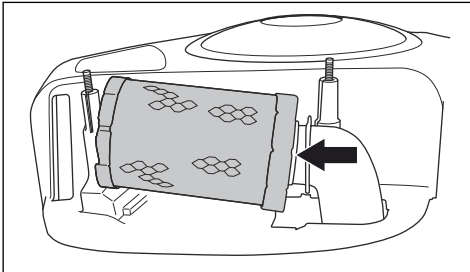

5. Drücken Sie den Luftfiltereinsatz in die richtige Position.

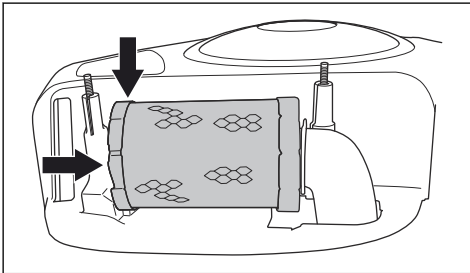

6. Bringen Sie die Luftfilterabdeckung wieder an und drehen Sie die Drehknöpfe fest.

Um den Luftfilter auszutauschen, R115C

1. Öffnen Sie die Motorhaube.
2. Lösen Sie die beiden Drehknöpfe des Luftfilterdeckels und entfernen Sie den Filter.

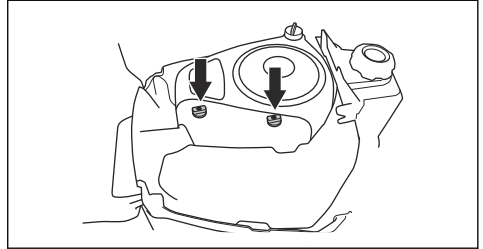

3. Nehmen Sie den Luftfiltereinsatz aus dem Filtergehäuse.

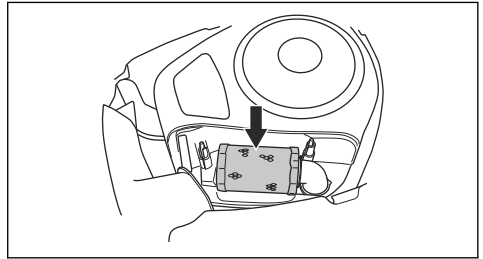

4. Setzen Sie einen neuen Filtereinsatz auf den Luftschlauch.

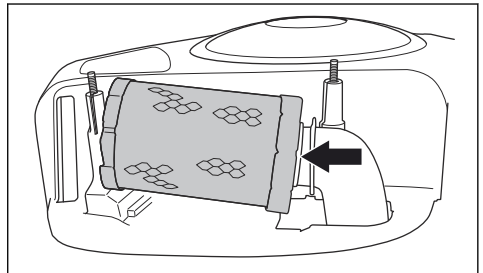

5. Drücken Sie den Luftfiltereinsatz in die richtige Position.

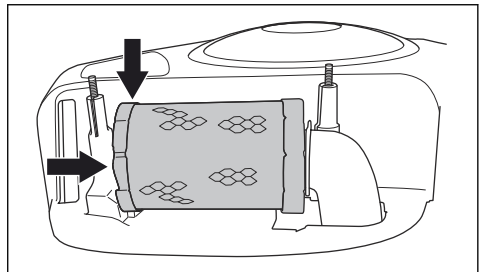

6. Bringen Sie die Luftfilterabdeckung wieder an und drehen Sie die Drehknöpfe fest.

So entfernen und befestigen Sie die hintere rechte Abdeckung

1. Öffnen Sie die Motorhaube.
2. Entfernen Sie die Schraube (A).
3. Drehen Sie den Hebel des Antriebssystems (B) gegen den Uhrzeigersinn, um ihn vom Antrieb zu lösen.

Hinweis: Entfernen Sie das Antriebssystem nicht vollständig.

4. Entfernen Sie die hintere rechte Abdeckung. Der Hebel des Antriebssystems wird zusammen mit der hinteren rechten Abdeckung entfernt.

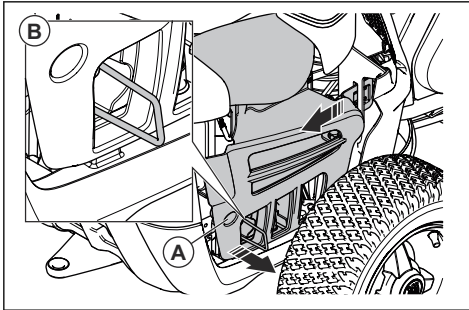

Hinweis: Die Kunststoffabdeckungen sind flexibel. Biegen Sie diese vorsichtig, um das Entfernen zu erleichtern.

5. Bevor Sie die hintere rechte Abdeckung anbringen, stellen Sie sicher, dass sich der Hebel des Antriebssystems in der richtigen Position befindet.

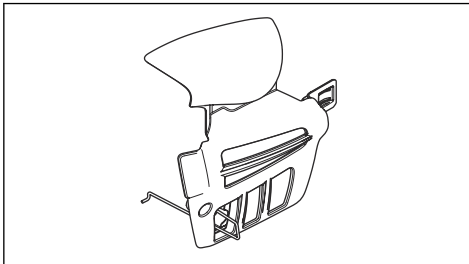

6. Setzen Sie die hintere rechte Abdeckung wieder in die Ausgangsstellung zurück.
7. Führen Sie den Haken am Ende des Hebels des Antriebssystems wie dargestellt durch das Loch (A).

8. Befestigen Sie die Schraube (B).

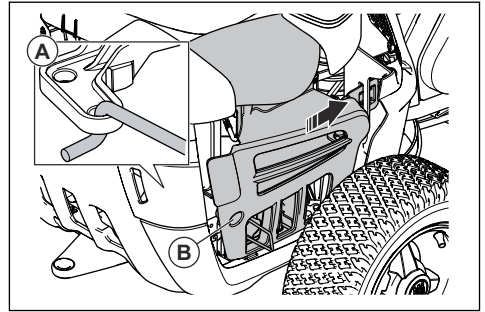

So überprüfen und wechseln Sie die Zündkerze

1. Entfernen Sie die rechte Seitenabdeckung, siehe *So entfernen und befestigen Sie die hintere rechte Abdeckung auf Seite 23*.
2. Entfernen Sie den Zündkabelschuh und reinigen Sie den Bereich um die Zündkerze.
3. Entfernen Sie die Zündkerze mit einem $\frac{5}{8}$ " (16 mm) Zündkerzenschlüssel.
4. Überprüfen Sie die Zündkerze. Ersetzen Sie die Zündkerze, wenn die Elektroden durchgebrannt sind oder die Isolierung Risse oder Schäden aufweist. Wenn die Zündkerze nicht beschädigt ist, reinigen Sie sie mit einer Stahlbürste.
5. Prüfen Sie den Elektrodenabstand und stellen Sie sicher, dass er korrekt ist. Siehe *Technische Angaben auf Seite 31*.

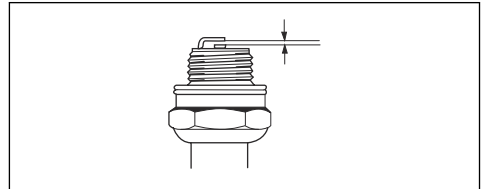

6. Verbiegen Sie die Seitenelektrode, um den Elektrodenabstand einzustellen.
7. Setzen Sie die Zündkerze wieder ein und drehen Sie sie von Hand, bis sie den Zündkerzensitz berührt.
8. Ziehen Sie die Zündkerze mit dem Zündkerzenschlüssel an, bis die Scheibe komprimiert wird.
9. Ziehen Sie eine gebrauchte Zündkerze um weitere 3 mm, eine neue Zündkerze um eine weitere Vierteldrehung an.



ACHTUNG: Zündkerzen, die nicht richtig festgezogen sind, können zu Schäden am Motor führen.

10. Bringen Sie den Zündkabelschuh wieder an.



ACHTUNG: Versuchen Sie nicht, den Motor bei entfernter Zündkerze oder abgetrenntem Zündkabel zu starten.

11. Befestigen Sie die rechte Seitenabdeckung, siehe *So entfernen und befestigen Sie die hintere rechte Abdeckung auf Seite 23.*

So tauschen Sie Hauptsicherung aus

Eine defekte Sicherung erkennt man an dem durchgebrannten Steckverbinder.

1. Entfernen Sie die 2 Schrauben und die Motorabdeckung (A). Die Hauptsicherung befindet sich in einer Halterung hinter dem Akku.

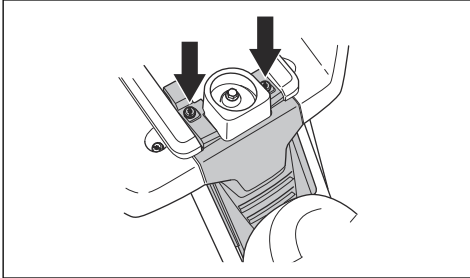

2. Ziehen Sie die Sicherung aus der Halterung.

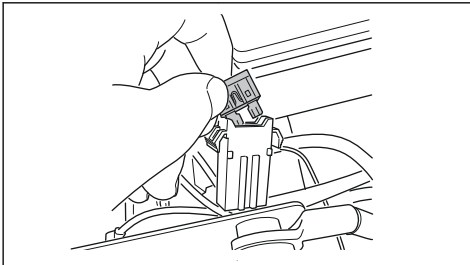

3. Tauschen Sie die defekte Sicherung durch eine neue Sicherung des gleichen Typs aus, Flachstift, 15 A.
4. Tauschen Sie die Schutzhaube aus.

Wenn die Sicherung kurze Zeit nach dem Ersetzen erneut defekt ist, liegt ein Kurzschluss vor. Reparieren Sie den Kurzschluss vor der erneuten Inbetriebnahme des Geräts. Wenden Sie sich an eine zugelassene Servicewerkstatt.

So laden Sie den Akku

- Laden Sie den Akku, wenn er zu schwach ist, um den Motor zu starten.
- Verwenden Sie ein Standard-Ladegerät.



ACHTUNG: Benutzen Sie kein Schnellladegerät oder ähnliche Starthilfen. Das führt zu Schäden am elektrischen System des Geräts.

- Für 4 Stunden mit maximal 3A aufladen
- Trennen Sie vor dem Anlassen des Motors immer die Verbindung zum Ladegerät.
- Wenn der Akku geladen wird, schließen Sie das rote Kabel an den PLUSPOL des Akkus (+) und das schwarze Kabel an den MINUSPOL des Akkus (-) an. Stellen Sie sicher, dass das rote (+) Kabel hinter das schwarze (-) Kabel gezogen wird.

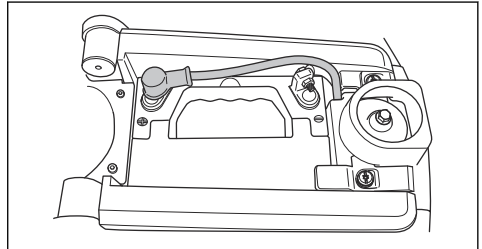

So führen Sie einen Fremdstart des Motors durch

Wenn die Batterie zu schwach ist, um den Motor zu starten, können Sie Überbrückungskabel für einen Fremdstart verwenden. Das Gerät ist mit einem negativ geerdeten 12-Volt-System ausgestattet. Das Produkt, das Sie für den Fremdstart verwenden, muss ebenfalls ein 12V-System mit negativer Masse haben.

So schließen Sie die Überbrückungskabel an



WARNUNG: Es besteht Explosionsgefahr aufgrund explosiver Gase, die von der Batterie ausgehen. Schließen Sie die Minusklemme der geladenen Batterie nicht an die oder in der Nähe der Minusklemme der schwachen Batterie an.



ACHTUNG: Verwenden Sie die Batterie Ihres Geräts nicht zum Fremdstarten anderer Fahrzeuge.

1. Entfernen Sie die Motorabdeckung.
2. Entfernen Sie die Abdeckung des Batteriekastens.

- Schließen Sie ein Ende des roten Kabels an den PLUSPOL (+) der leeren Batterie an (A).

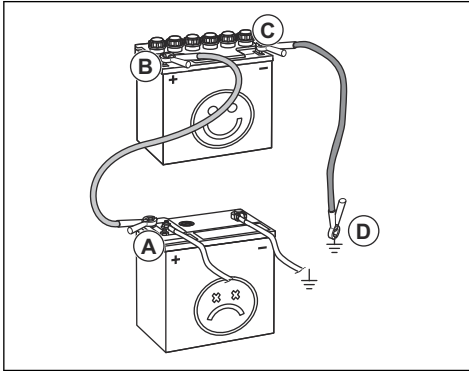

- Schließen Sie das andere Ende des roten Kabels an den PLUSPOL (+) der vollständig geladenen Batterie (B) an.



WARNUNG: Schließen Sie die Enden des roten Kabels nicht am Chassis kurz.

- Verbinden Sie ein Ende des schwarzen Kabels mit dem MINUSPOL (-) der vollgeladenen Batterie (C).
- Verbinden Sie das andere Ende des schwarzen Kabels mit einer KAROSSERIE-MASSE (D), nicht in der Nähe von Kraftstofftank und Batterie.
- Bringen Sie die Abdeckungen wieder an.

So entfernen Sie die Überbrückungskabel

Hinweis: Entfernen Sie die Überbrückungskabel in umgekehrter Reihenfolge, wie Sie sie angeschlossen haben.

- Entfernen Sie das SCHWARZE Kabel vom Chassis.
- Entfernen Sie das SCHWARZE Kabel von der voll aufgeladenen Batterie.
- Entfernen Sie das ROTE Kabel von den 2 Batterien.

Reifendruck

Der richtige Reifendruck beträgt 60 kPa (0,6 bar) an allen vier Reifen.

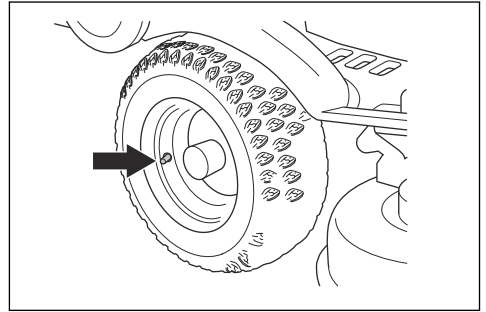

So entfernen Sie den Mulcheinsatz

Sie finden den Mulcheinsatz an der Unterseite des Mähdecks.

- Entfernen Sie das Mähdeck, siehe *So entfernen Sie das Mähdeck auf Seite 12*.
- Entfernen Sie die Schraube, die den Mulcheinsatz hält, und entfernen Sie den Einsatz.

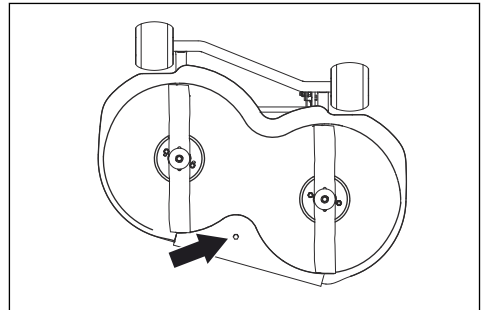

- Bringen Sie das Mähdeck zurück die Mähposition.
- Bringen Sie die Mulchverschlusskappe in umgekehrter Reihenfolge wieder an.

So überprüfen Sie die Messer



ACHTUNG: Beschädigte oder falsch ausgewuchtete Messer können zu Schäden am Gerät führen. Ersetzen Sie beschädigte Messer. Wenden Sie sich an eine zugelassene Servicewerkstatt zum Schärfen und Auswuchten von stumpfen Messern.

- Entfernen Sie das Mähdeck, siehe *So entfernen Sie das Mähdeck auf Seite 12*.

- Sehen Sie sich die Messer an, um zu prüfen, ob sie beschädigt sind und ob es notwendig ist, sie zu schärfen.

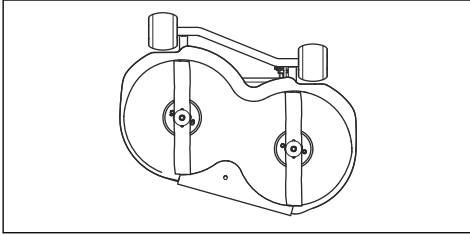

- Ziehen Sie die Klingenschauben mit einem Anziehmoment von 45-50 Nm an.

So tauschen Sie die Messer aus

- Entfernen Sie das Mähdeck, siehe *So entfernen Sie das Mähdeck auf Seite 12*.
- Stellen Sie die Klinge mit einem Holzklötz fest.

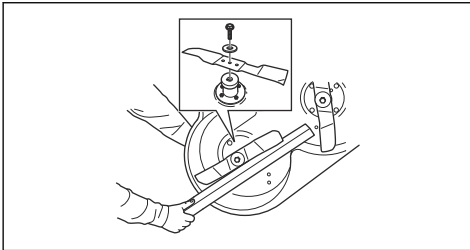

- Lösen und entfernen Sie die Klingenschaube, die Unterlegscheiben und die Klinge.
- Montieren Sie die neue Klinge mit den abgewinkelten Enden in Richtung Mähdeck.



WARNUNG: Ein falscher Klingentyp kann dazu führen, dass Objekte aus dem Mähdeck geschleudert werden und schwere Verletzungen verursachen. Verwenden Sie nur die Messer entsprechend den Angaben in *Technische Angaben auf Seite 31*.

- Befestigen Sie die Klinge, die Unterlegscheibe und die Schraube. Ziehen Sie die Schraube mit einem Anziehmoment von 45-50 Nm an.

Um den Motorölstand zu prüfen, R112C, R112C5

- Stellen Sie das Gerät auf einer ebenen Fläche ab und stellen Sie den Motor ab.
- Öffnen Sie die Motorhaube.

- Lösen Sie den Messstab und ziehen Sie ihn heraus.

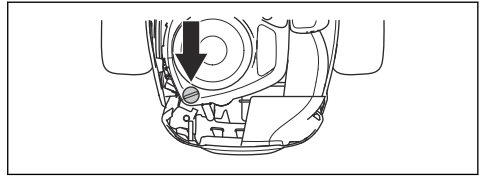

- Reinigen Sie den Messstab von Öl.
- Stecken Sie ihn wieder hinein und drehen Sie ihn fest.
- Lösen und ziehen Sie den Messstab heraus und lesen Sie den Ölstand ab.
- Der Ölstand muss zwischen den Markierungen auf dem Messstab liegen. Wenn sich der Ölstand nahe der „ADD“-Markierung befindet, füllen Sie Öl bis zur Markierung „FULL“ nach.

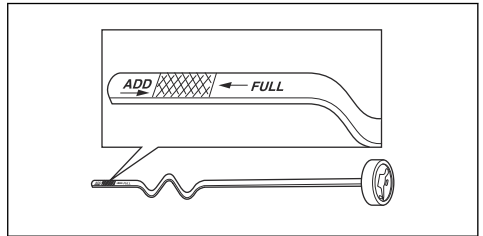

- Füllen Sie Öl durch die Öffnung für den Ölmesstab ein. Füllen Sie das Öl langsam ein.

Hinweis: Siehe *Technische Angaben auf Seite 31* für die verschiedenen Arten von Motoröl, das wir empfehlen. Mischen Sie nicht verschiedene Arten von Öl.

- Drehen Sie den Messstab ordnungsgemäß fest, bevor Sie den Motor anlassen. Starten Sie den Motor und lassen Sie ihn ca. 30 Sekunden lang im Leerlauf laufen. Den Motor stoppen. Warten Sie 30 Sekunden und prüfen Sie den Ölstand erneut.

Um den Motorölstand zu prüfen, R115C

- Stellen Sie das Gerät auf einer ebenen Fläche ab und stellen Sie den Motor ab.
- Öffnen Sie die Motorhaube.
- Lösen Sie den Messstab und ziehen Sie ihn heraus.

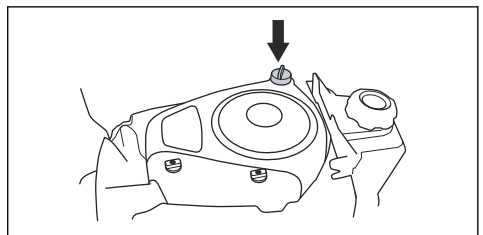

4. Reinigen Sie den Messstab von Öl.
5. Stecken Sie ihn wieder hinein und drehen Sie ihn fest.
6. Lösen und ziehen Sie den Messstab heraus und lesen Sie den Ölstand ab.
7. Der Ölstand muss zwischen den Markierungen auf dem Messstab liegen. Wenn sich der Ölstand nahe der „ADD“-Markierung befindet, füllen Sie Öl bis zur Markierung „FULL“ nach.

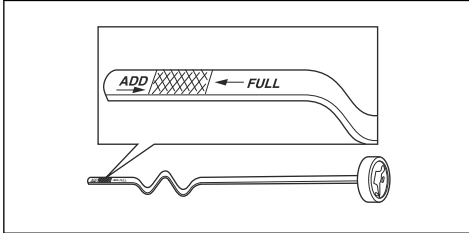

8. Füllen Sie Öl durch die Öffnung für den Ölmesstab ein. Füllen Sie das Öl langsam ein.

Hinweis: Siehe *Technische Angaben auf Seite 31* für die verschiedenen Arten von Motoröl, das wir empfehlen. Mischen Sie nicht verschiedene Arten von Öl.

9. Drehen Sie den Messstab ordnungsgemäß fest, bevor Sie den Motor anlassen. Starten Sie den Motor und lassen Sie ihn ca. 30 Sekunden lang im Leerlauf laufen. Den Motor stoppen. Warten Sie 30 Sekunden und prüfen Sie den Ölstand erneut.

So wechseln Sie das Motoröl

Wenn der Motor kalt ist, starten Sie den Motor für 1 bis 2 Minuten, bevor Sie das Motoröl ablassen. Dadurch wird das Motoröl erwärmt und kann leichter ablaufen.



WARNUNG: Betreiben Sie den Motor nicht länger als 1-2 Minuten, bevor Sie das Motoröl ablassen. Das Motoröl wird sehr heiß und kann zu Verbrennungen führen. Lassen Sie den Motor abkühlen, bevor Sie das Motoröl ablassen.



WARNUNG: Wenn Sie Motoröl auf Körperteile verschütten, reinigen Sie sie mit Wasser und Seife.

1. Öffnen Sie die Kunststoffkappe am Ende des Ölablasshahns.

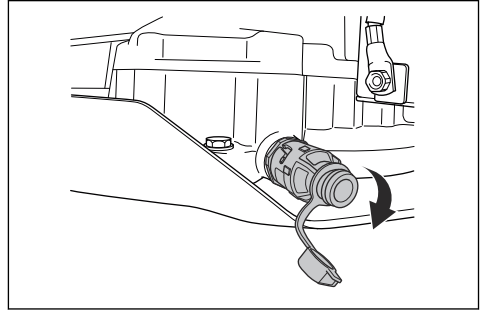

2. Um das Öl ohne Verschütten abzulassen, kann beispielsweise ein Schlauch am Ende des Ölablasshahns angebracht werden.
3. Stellen Sie einen Behälter unter den Ölablasshahn.
4. Entfernen Sie den Messstab.
5. Drehen Sie den Ölablasshahn gegen den Uhrzeigersinn und ziehen Sie ihn heraus, um ihn zu öffnen.

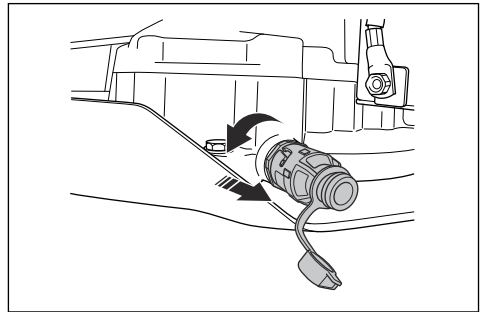

6. Lassen Sie das Öl in den Behälter laufen.
7. Drücken Sie den Ölablasshahn hinein und drehen Sie ihn im Uhrzeigersinn, um ihn zu schließen.
8. Entfernen Sie den Kunststoffschlauch und setzen Sie die Verschlusskappe wieder auf den Ölablasshahn.
9. Füllen Sie neues Öl entsprechend den Angaben in *Technische Angaben auf Seite 31* ein.
10. Starten Sie den Motor und lassen Sie ihn 3 Minuten im Leerlauf laufen.
11. Halten Sie den Motor an und stellen Sie sicher, dass der Ölfilter keine Undichtigkeit aufweist.
12. Füllen Sie Öl als Ausgleich für das Öl im neuen Ölfilter nach.

Hinweis: Für eine sichere Entsorgung von altem Motoröl siehe *Entsorgung auf Seite 30*.

Fehlerbehebung

Problemlösung

Wenn Sie in dieser Bedienungsanleitung keine Lösung für Ihre Probleme finden können, wenden Sie sich an Ihre Husqvarna-Servicewerkstatt.

Störung	Ursache
Der Anlasser dreht den Motor nicht	Die Handbremse ist nicht angezogen. Siehe <i>So betätigen und lösen Sie die Feststellbremse auf Seite 18.</i>
	Der Hubhebel für das Mähdeck befindet sich in Mähposition. Siehe <i>Anheben und Absenken des Mähdecks auf Seite 14.</i>
	Die Hauptsicherung ist durchgebrannt. Siehe <i>So tauschen Sie Hauptsicherung aus auf Seite 24.</i>
	Das Zündschloss ist defekt.
	Die Verbindung zwischen dem Kabel und dem Akku ist defekt. Siehe <i>So laden Sie den Akku auf Seite 24.</i>
	Der Akku ist zu schwach. Siehe <i>So laden Sie den Akku auf Seite 24.</i>
	Der Anlasser ist defekt.
Der Motor startet nicht, wenn der Anlasser den Motor dreht	Kein Kraftstoff im Kraftstofftank. Siehe <i>So füllen Sie Kraftstoff ein auf Seite 14.</i>
	Die Zündkerze ist defekt.
	Das Zündkabel ist defekt.
	Es befindet sich Schmutz im Vergaser oder in der Kraftstoffleitung.
Der Motor läuft nicht rund	Die Zündkerze ist defekt.
	Der Vergaser ist falsch eingestellt.
	Der Luftfilter ist verstopft. Siehe <i>Um den Luftfilter auszutauschen, R112C, R112C5 auf Seite 22.</i>
	Die Kraftstofftanklüftung ist blockiert.
	Es befindet sich Schmutz im Vergaser oder in der Kraftstoffleitung.
	Der Gashebel ist in der Choke-Position oder der Gaszug ist falsch eingestellt.
Der Motor hat offenbar keine Leistung	Der Luftfilter ist verstopft. Siehe <i>Um den Luftfilter auszutauschen, R112C, R112C5 auf Seite 22.</i>
	Die Zündkerze ist defekt.
	Es befindet sich Schmutz im Vergaser oder in der Kraftstoffleitung.
	Der Gashebel ist in der Choke-Position oder der Gaszug ist falsch eingestellt.
Der Akku wird nicht aufgeladen	Der Akku ist defekt. Siehe <i>Sicherer Umgang mit Akkus auf Seite 10.</i>
	Die Verbindung der Kabelsteckverbinder an den Akku-Klemmen ist schlecht. Siehe <i>So laden Sie den Akku auf Seite 24.</i>

Störung	Ursache
Vibrationen im Gerät	Die Messer sind lose. Siehe <i>So überprüfen Sie die Messer auf Seite 25.</i>
	Ein oder mehrere Messer sind nicht gewuchtet. Siehe <i>So überprüfen Sie die Messer auf Seite 25.</i>
	Der Motor ist lose.
Das Schneidergebnis ist nicht zufriedenstellend	Die Messer sind stumpf. Siehe <i>So überprüfen Sie die Messer auf Seite 25.</i>
	Das Gras ist lang oder nass. Siehe <i>So erhalten Sie ein gutes Mähergebnis auf Seite 18.</i>
	Das Mähdeck ist schief.
	Verstopfung durch Gras im Mähdeck. Siehe <i>So reinigen Sie das Gerät auf Seite 19.</i>
	Der Reifendruck ist auf der rechten und linken Seite unterschiedlich. Siehe <i>Reifendruck auf Seite 25.</i>
	Das Gerät wird mit zu hoher Geschwindigkeit betrieben. Siehe <i>So erhalten Sie ein gutes Mähergebnis auf Seite 18.</i>
	Die Motordrehzahl ist zu niedrig. Siehe <i>So erhalten Sie ein gutes Mähergebnis auf Seite 18.</i>
Der Treibriemen rutscht durch.	

Transport, Lagerung und Entsorgung

Transport

- Das Gerät ist schwer und kann Quetschungen verursachen. Seien Sie vorsichtig, wenn Sie es auf ein Fahrzeug oder einen Anhänger laden oder davon herunterladen.
- Verwenden Sie einen für den Transport des Geräts zugelassenen Anhänger.
- Vergewissern Sie sich, dass Sie die örtliche Straßenverkehrsordnung kennen bevor Sie das Gerät in einem Anhänger oder auf öffentlichen Straßen transportieren.

So befestigen Sie das Gerät sicher für den Transport auf einem Anhänger



WARNUNG: Die Feststellbremse reicht nicht aus, um das Gerät während des Transports zu sichern. Befestigen Sie das Gerät fest am Anhänger.

Ausstattung: 2 zugelassene Spanngurte und 4 Unterlegkeile.

1. Betätigen Sie die Handbremse.
2. Befestigen Sie die Spanngurte um Rahmen oder Wagenheck.
3. Ziehen Sie die Spanngurte in Richtung Front und Heck Anhängers an, um das Gerät zu sichern.

4. Platzieren Sie die Unterlegkeile vor und hinter die Hinterräder.

So schleppen Sie das Gerät ab

Das Gerät verfügt über ein hydrostatisches Getriebe. Zur Vermeidung von Schäden am Getriebe, darf das Gerät nur über kurze Strecken und bei niedriger Geschwindigkeit abgeschleppt werden.

Deaktivieren Sie das Getriebe beim Abschleppen. Siehe *Um den Antrieb zu aktivieren und zu deaktivieren, R112C, R115C auf Seite 14.*

Lagerung

Bereiten Sie das Gerät zur Lagerung am Saisonende vor und wenn es länger als 30 Tage nicht verwendet wird. Wenn Kraftstoff 30 Tage oder länger im Kraftstofftank verbleibt, können klebrige Partikel zu Verstopfungen im Vergaser führen. Dies hat negative Auswirkungen auf die Funktion des Motors.

Zur Vermeidung von klebrigen Partikeln während der Lagerung, fügen Sie einen Stabilisator hinzu. Wenn Alkylatbenzin verwendet wird, ist kein Stabilisator erforderlich. Wenn Sie Standardbenzin verwenden, wechseln Sie nicht zu Alkylatbenzin. Dadurch können sich empfindliche Gummiteile verhärten. Geben Sie den Stabilisator zum Kraftstoff in den Tank oder in den Behälter für die Lagerung. Befolgen Sie immer die Mischungsverhältnis-Vorgaben des Herstellers. Lassen

Sie den Motor mindestens 10 Minuten laufen, nachdem Sie den Stabilisator zugegeben haben bis er in den Vergaser strömt.



WARNUNG: Lagern Sie das Gerät nicht mit Kraftstoff im Tank in Innenräumen oder Räumen mit unzureichender Belüftung. Sonst können Benzindämpfe in Kontakt mit offenem Feuer, Funken oder einem Kontrollämpchen (z. B. Boiler, Warmwasserspeicher und Wäschetrockner) kommen und Feuer auslösen.



WARNUNG: Entfernen Sie Gras, Blätter und andere brennbare Materialien vom Gerät, um die Brandgefahr zu reduzieren. Lassen Sie das Gerät abkühlen, bevor Sie es einlagern.

- Reinigen Sie das Gerät, siehe *So reinigen Sie das Gerät auf Seite 19*. Beheben Sie Lackschäden, um Rost zu vermeiden.
- Untersuchen Sie das Gerät auf abgenutzte oder beschädigte Teile und ziehen Sie lose Schrauben und Muttern an.
- Entfernen Sie die Batterie. Reinigen Sie das Gerät, laden Sie es und lagern Sie es kühl.
- Wechseln Sie das Motoröl, und entsorgen Sie das Altöl.
- Leeren Sie den Kraftstofftank. Starten Sie den Motor und lassen Sie ihn laufen, bis kein Kraftstoff mehr im Vergaser ist.

Hinweis: Leeren Sie Tank und Vergaser nicht, wenn ein Stabilisator hinzugefügt wurde.

- Entfernen Sie die Zündkerzen, und füllen Sie einen Esslöffel Motoröl in jeden Zylinder. Drehen Sie die Motorwelle von Hand, um das Öl aufzubringen, und setzen Sie die Zündkerzen wieder ein.
- Schmieren Sie alle Schmiernippel, Gelenke/ Verbindungen und Achsen.
- Bewahren Sie das Gerät an einem sauberen, trockenen Ort auf und decken Sie es für zusätzlichen Schutz ab.
- Eine Abdeckung zum Schutz Ihres Geräts während Lagerung oder Transport ist bei Ihrem Händler erhältlich.

Entsorgung

- Chemikalien können gefährlich sein und dürfen nicht auf dem Boden entsorgt werden. Entsorgen Sie immer alle verwendeten Chemikalien in einem Service Center oder in einer geeigneten Beseitigungsanlage.
- Wenn das Gerät abgenutzt ist, können Sie es zum Händler oder zu einer geeigneten Recyclingstelle schicken.
- Öl, Ölfilter, Kraftstoff und Akku können negative Auswirkungen auf die Umwelt haben. Befolgen Sie

die örtlichen Recyclinganforderungen und geltenden Vorschriften.

- Entsorgen Sie den Akku nicht über den Hausmüll.
- Schicken Sie den Akku an eine Husqvarna-Servicewerkstatt oder entsorgen Sie ihn in einer Beseitigungsanlage für Altbatterien.

Technische Angaben

Technische Angaben

	R112C	R112C5	R115C
Abmessungen			
Länge ohne Mähdeck, mm	1781	1781	1813
Breite ohne Mähdeck, mm	793	797	829
Länge mit Mähdeck, mm	2124	2124	2288
Breite mit Mähdeck, mm	886	886	988
Höhe, mm	1076	1076	1099
Gewicht ohne Mähdeck, mit leeren Tanks, kg	154	154	180
Radstand, mm	800	800	845
Reifengröße	155/50-8	155/50-8	165/60-8
Reifendruck, hinten – vorn kPa/bar	60 / 0,6 / 8,5	60 / 0,6 / 8,5	60 / 0,6 / 8,5
Max. zulässiges Gefälle, Grad °	10	10	10
Motor			
Marke/Modell	Briggs & Stratton/ 3115	Briggs & Stratton/ 3115	Briggs & Stratton/ 4145
Nennleistung des Motors, kW ¹	6,4	6,4	9,5
Hubraum, cm ³	344	344	500
Höchstdrehzahl des Motors, U/min:	3000±100	3000±100	3000±100
Kraftstoff, Mindest-Oktanzahl	91	91	91
Kraftstofftankinhalt, Liter	4	4	7
Öl	Klasse SF, SG, SH oder SJ SAE40, SAE30, SAE10W-30, SAE10W-40 oder SAE5W-20	Klasse SF, SG, SH oder SJ SAE40, SAE30, SAE10W-30, SAE10W-40 oder SAE5W-20	Klasse SF, SG, SH oder SJ SAE40, SAE30, SAE10W-30, SAE10W-40 oder SAE5W-20
Öltankinhalt, Liter	1,4	1,4	1,4
Anlasser	Elektronischer Start, 12 V	Elektronischer Start, 12 V	Elektronischer Start, 12 V
Getriebe			
Marke/Modell	Tuff Torq/T36P	Peerless/MST205	Tuff Torq/T36P
Öl, Klasse SF-CC	SAE 10W/40	SAE 80W/90	SAE 10W/40
Anzahl der Vorwärtsgänge	–	5	–

¹ Die Nennleistung der Maschine ist die durchschnittlich nach SAE-Standard J1349/ISO1585 gemessene Nettoleistung einer typischen Produktionsmaschine, die (bei einer bestimmten Drehzahl) an das Maschinenmodell abgegeben wird. Maschinen für die Massenproduktion können von diesem Wert abweichen. Die tatsächliche Ausgangsleistung des eingebauten Motors hängt von der Betriebsdrehzahl, den Umgebungsbedingungen und anderen Werten ab.

	R112C	R112C5	R115C
Anzahl der Rückwärtsgänge	–	1	–
Höchstgeschwindigkeit vorwärts, km/h	8	8	8
Höchstgeschwindigkeit rückwärts, km/h	8	3	8
Elektrisches System			
Typ	12 V, negativ geerdet	12 V, negativ geerdet	12 V, negativ geerdet
Akku	12 V, 20 Ah	12 V, 20 Ah	12 V, 20 Ah
Zündkerze	Champion XC92YC	Champion XC92YC	Champion XC92YC
Elektrodenabstand, mm	0,75	0,75	0,75
Hauptsicherung	Flachstift, 15 A	Flachstift, 15 A	Flachstift, 15 A
Geräuschemissionen²			
Schallleistungspegel, gemessen dB(A)	99	99	99
Garantierte Schalleistung dB(A)	100	100	99
Lautstärke³			
Schalldruckpegel am Ohr des Bedieners, dB(A)	85	85	85
Vibrationswerte⁴			
Vibrationspegel am Lenkrad, m/s ²	1,6	1,6	1,6
Vibrationspegel am Sitz, m/s ²	0,7	0,7	0,7
Mähdeck			
Typ	Combi	Combi	Combi
Schnittbreite, mm	850	850	950
Schnitthöhe, 5 Positionen, mm	25-70	25-70	25-75
Klingenlänge, mm	430	430	471
Klinge			
Artikelnummer	5810835-01	5810835-01	5803974-01



WARNUNG: Durch die Verwendung eines Mähdecks, das nicht für das Gerät zugelassen ist, können Objekte mit hoher Geschwindigkeit herausgeschleudert

werden und schwere Verletzungen verursachen. Verwenden Sie keine anderen Mähdecktypen als die in dieser Bedienungsanleitung angegebenen.

² Umweltbelastende Geräuschemissionen, gemessen als Schalleistung (L_{WA}) gemäß EG-Richtlinie 2000/14/EG.

³ Schalldruckpegel gemäß EN ISO 5395. Berichten zufolge liegt der Schalldruckpegel normalerweise bei einer Ausbreitungsklasse (standardmäßige Ausbreitung) von 1,2 dB (A).

⁴ Vibrationspegel gemäß EN ISO 5395. Die für den Vibrationspegel angegebenen Werte haben eine typische statistische Ausbreitung (Standardabweichung) von 0,2 m/s² (Lenkrad) und 0,8 m/s² (Sitz).

Service

Führen Sie eine jährliche Überprüfung bei einem autorisierten Service Center durch, um sicherzustellen, dass das Gerät sicher betrieben werden kann und in der Hochsaison in optimalem Zustand ist. Der beste Zeitpunkt für eine Wartung oder Überholung des Geräts ist die Nebensaison.

Geben Sie bei der Ersatzteilbestellung das Anschaffungsjahr sowie Modell, Typ und Seriennummer an.

Verwenden Sie stets Originalersatzteile.

EG-Konformitätserklärung

EG-Konformitätserklärung

Husqvarna AB, SE-561 82 Huskvarna, Schweden, Tel.: +46-36-146500, versichert, dass die **Aufsitzrasenmäher Husqvarna R112C, R115C und R112C5** ab den Seriennummern des Baujahrs 2014 (die Jahreszahl wird im Klartext auf dem Typenschild angegeben, mitsamt einer nachfolgenden Seriennummer) den Vorschriften folgender RICHTLINIE DES RATES entspricht:

- „Maschinen-Richtlinie“ **2006/42/EG** vom 17. Mai 2006
- Richtlinie „über elektromagnetische Verträglichkeit“, **2014/30/EU** vom 26. Februar 2014
- „Richtlinie über umweltbelastende Geräuschemissionen von zur Verwendung im Freien vorgesehenen Geräten und Maschinen“ **2000/14/EG** vom 8. Mai 2000

Informationen zu Geräuschemissionen und der Mähbreite finden Sie unter „Technische Daten“.

Folgende einheitliche Normen wurden angewendet:

EN ISO 12100-2, EN ISO 5395-1, EN ISO 5395-3

Sofern nicht anders angegeben, sind die oben genannten Normen die neuesten veröffentlichten Versionen.

Die angemeldete Prüfstelle **0404, SMP Svensk Maskinprovning AB, Box 7035, SE-750 07 Uppsala** hat Berichte zur Beurteilung der Übereinstimmung gemäß Anlage VI zur RICHTLINIE DES RATES vom 8. Mai 2000 "über umweltbelastende Geräuschemissionen von zur Verwendung im Freien vorgesehenen Geräten und Maschinen" 2000/14/EC veröffentlicht.

Die Zertifikate weisen die folgenden Nummern auf:
01/901/222, 01/901/214

Huskvarna, 2014-05-19



Claes Losdal, Entwicklungsleiter/Gartenprodukte
(Bevollmächtigter Vertreter für Husqvarna AB,
verantwortlich für die technische Dokumentation)

Sommaire

Introduction.....	35	Transport, entreposage et mise au rebut.....	62
Sécurité.....	39	Caractéristiques techniques.....	64
Montage.....	44	Entretien.....	66
Utilisation.....	46	Déclaration de conformité CE.....	67
Maintenance.....	51	0
Dépannage.....	60		

Introduction

Inspection avant livraison et numéros de produit

copie signée de l'inspection avant livraison document chez le concessionnaire.

Remarque: Une inspection avant livraison a été effectuée de ce produit. Assurez-vous que vous recevez une

Agent d'entretien informations de contact :	
Ce manuel d'utilisation concerne produit avec les numéros de produit / numéro de série :	
/	
Moteur :	
Transmission :	

Description du produit

Le produit est une tondeuse autoportée. Les pédales de marche avant et arrière permettent à l'opérateur de régler la vitesse progressivement. Le produit est utilisé avec un carter de coupe 2-en-1 équipé d'un obturateur de broyeur.

Utilisation prévue

Ce produit est conçu pour tondre l'herbe sur des surfaces extérieures planes dans des zones résidentielles et des jardins. Fixez un accessoire en

option pour utiliser le produit pour d'autres travaux. Pour davantage d'informations sur les accessoires disponibles, contactez votre revendeur Husqvarna.

Assurez votre produit

Assurez-vous que votre nouveau produit est bien couvert par une assurance. Contactez votre compagnie d'assurance en cas de doute. Nous vous recommandons une couverture d'assurance complète comprenant l'assurance responsabilité civile, l'assurance en cas d'incendie, de dommages et de vol.

Présentation du produit R112C, R115C

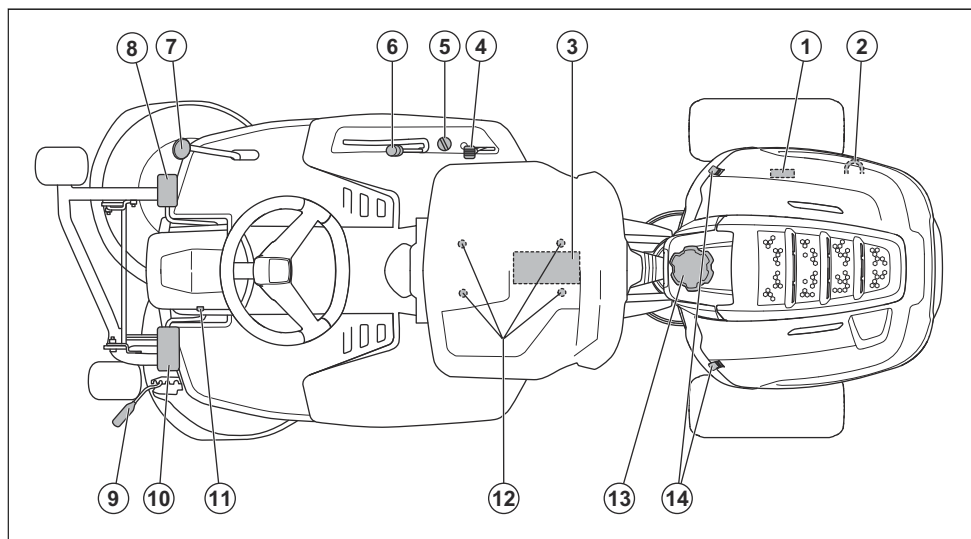

1. Plaque d'identification
2. Levier pour embrayer ou débrayer l'unité d'entraînement.
3. Batterie
4. Commande d'accélération/starter
5. Serrure de contact
6. Levier de levage du carter de coupe
7. Pédale de marche arrière
8. Pédale de marche avant
9. Levier de hauteur de coupe
10. Pédale de frein de stationnement
11. Bouton de blocage du frein de stationnement
12. Réglage du siège
13. Bouchon du réservoir d'essence
14. Verrou de capot

Présentation du produit R112C5

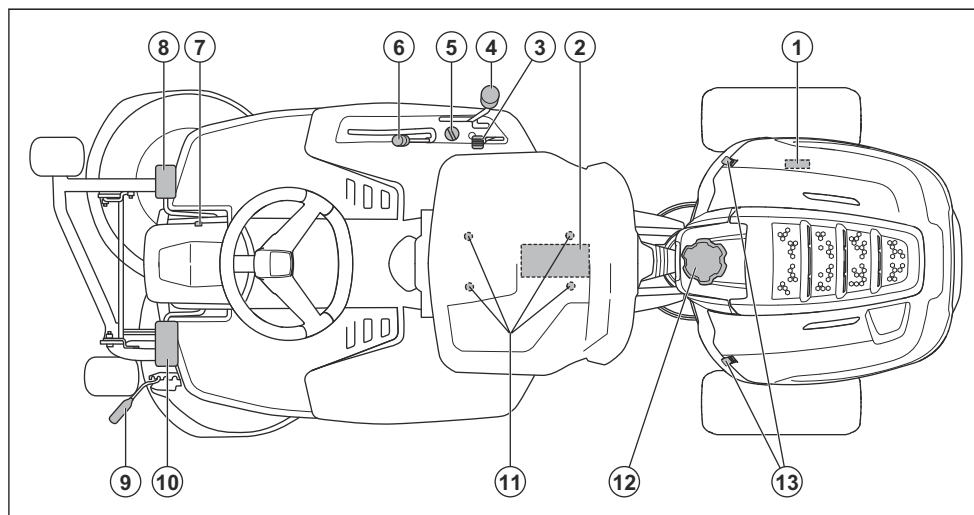

1. Plaque d'identification
2. Batterie
3. Commande d'accélération/starter
4. Levier de changement de vitesse
5. Serrure de contact
6. Levier de levage du carter de coupe
7. Bouton de blocage du frein de stationnement
8. Pédale de frein de stationnement
9. Levier de hauteur de coupe
10. Pédale d'embrayage
11. Réglage du siège
12. Bouchon du réservoir d'essence
13. Verrou de capot

Interrupteur de sécurité du siège

L'interrupteur de sécurité du siège active le circuit de sécurité dès que l'opérateur se lève de son siège. Le moteur et l'entraînement des lames de la tondeuse s'arrêtent si les lames sont engagées ou si le frein de stationnement n'est pas serré. Voir également la section *Circuit de sécurité à la page 41*.

Commande d'accélération et starter

La commande d'accélération et du starter permet d'ajuster la vitesse du moteur et d'enclencher le starter. Déplacez la commande vers l'avant pour augmenter le régime moteur et vers l'arrière pour réduire le régime moteur. Poussez la commande le plus loin possible pour enclencher le starter. Utilisez le starter pour démarrer la machine lorsque le moteur est à froid. Consultez *Pour démarrer le moteur à la page 47*.

Carter de coupe

Le produit est utilisé avec un carter de coupe 2-en-1 équipé d'un système de broyage. Le système de broyage coupe l'herbe pour la transformer en engrais. Le carter de coupe 2-en-1 peut également être utilisé sans système de broyage et éjecter l'herbe à l'arrière.

Levier de hauteur de coupe

La hauteur de coupe peut être réglée sur 5 positions différentes (1 à 5).

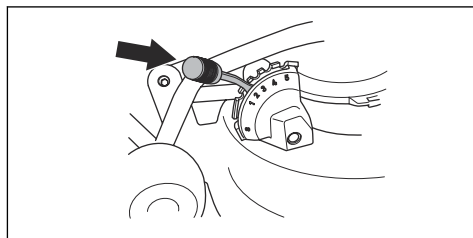

Remarque: Soulevez le carter de coupe avant de régler la hauteur de coupe.

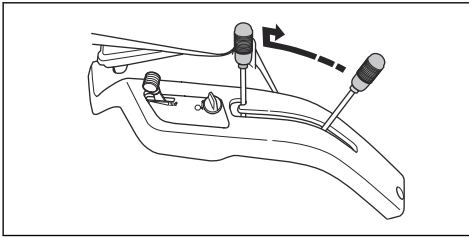

Marche arrière.

Embrayage (R112C5).

Starter.

Frein de stationnement.

Le produit est conforme aux directives CE en vigueur.

Émissions sonores dans l'environnement conformes à la directive de la Communauté européenne. Les émissions du produit sont indiquées au chapitre Caractéristiques techniques et sur les autocollants.

Utilisez toujours des protecteurs d'oreilles agréés.

Arrêter le moteur.

START Démarrez le moteur.

Vitesse du moteur – rapide.

Vitesse du moteur – lente.

Carburant.

Max. éthanol 10 %.

Les lames sont engagées.

Les lames sont désengagées.

Symboles concernant le produit

AVERTISSEMENT : une utilisation erronée ou négligente peut occasionner des blessures graves, voire mortelles, pour l'opérateur ou d'autres personnes.

Lisez attentivement le manuel d'utilisation et assurez-vous de bien comprendre les instructions avant utilisation.

Lames en rotation. Maintenez toutes les parties du corps à l'écart du capot lorsque le moteur est allumé.

Avertissement : pièces rotatives. Maintenez toutes les parties du corps à l'écart.

Attention : projections et ricochets.

N'utilisez jamais la machine si des personnes, en particulier des enfants ou des animaux domestiques, se trouvent à proximité immédiate.

Regardez derrière vous avant et pendant que vous effectuez une marche arrière avec la machine.

Ne coupez jamais l'herbe en travers d'une pente. Ne coupez pas l'herbe sur un sol dont la pente est supérieure à 10°. Consultez la section *Pour couper l'herbe sur des terrains en pente à la page 42.*

Ne transportez jamais de passagers sur la machine ou l'équipement.

Marche avant.

N Point mort.

 Position d'entretien du carter de coupe.

 Position d'utilisation du carter de coupe.

 Niveau d'huile.

Remarque: Les autres symboles/autocollants présents sur le produit concernent des exigences de certification spécifiques à certaines zones commerciales.

UE V

 **AVERTISSEMENT:** toute altération du moteur a pour effet d'annuler l'homologation de type UE de ce produit.

Responsabilité

Conformément à la loi sur la responsabilité de fait des produits, nous déclinons toute responsabilité pour tout dommage causé par notre produit si :

- le produit n'est pas correctement réparé ;
- le produit est réparé avec des pièces qui ne proviennent pas du fabricant ou qui ne sont pas homologuées par le fabricant ;
- le produit est équipé d'un accessoire qui ne provient pas du fabricant ou qui n'est pas homologué par le fabricant.
- le produit n'est pas réparé par un centre d'entretien agréé ou par une autorité homologuée.

Sécurité

Définitions de sécurité

Des avertissements, des recommandations et des remarques sont utilisés pour souligner des parties spécialement importantes du manuel.

 **AVERTISSEMENT:** Symbole utilisé en cas de risque de blessures ou de mort pour l'opérateur ou les personnes à proximité si les instructions du manuel ne sont pas respectées.

 **REMARQUE:** Symbole utilisé en cas de risque de dommages pour le produit, d'autres matériaux ou les environs si les instructions du manuel ne sont pas respectées.

Remarque: Symbole utilisé pour donner des informations supplémentaires pour une situation donnée.

Instructions générales de sécurité

 **AVERTISSEMENT:** Ce produit peut couper les mains et les pieds. Il peut aussi projeter des objets. Des blessures graves ou mortelles peuvent se produire si vous ne respectez pas les consignes de sécurité.

 **AVERTISSEMENT:** N'utilisez plus un produit dont les équipements de coupe sont endommagés. Les équipements de coupe peuvent projeter des objets et provoquer des blessures graves, voire mortelles. Remplacez les lames endommagées immédiatement.

 **AVERTISSEMENT:** Ce produit génère un champ électromagnétique durant son fonctionnement. Ce champ peut dans certaines circonstances perturber le fonctionnement d'implants médicaux actifs ou passifs. Pour réduire le risque de blessures graves ou mortelles, les personnes portant des implants médicaux doivent consulter leur médecin et le fabricant de leur implant avant d'utiliser ce produit.

 **AVERTISSEMENT:** Lisez les instructions qui suivent avant d'utiliser le produit.

- Soyez toujours prudent et utilisez votre bon sens. Évitez les situations que vous n'êtes pas sûr de maîtriser. Si, après avoir lu le manuel d'utilisation, vous n'êtes toujours pas sûr de la procédure à suivre, demandez conseil à un expert avant de poursuivre.
- Veuillez lire attentivement et comprendre le manuel de l'utilisateur et les instructions concernant la machine avant de la mettre en marche.
- Apprenez à utiliser la machine et ses commandes en toute sécurité et apprenez à l'arrêter rapidement.
- Apprenez à reconnaître les autocollants de sécurité.
- Veuillez à ce que la machine reste propre pour pouvoir lire clairement les symboles et les autocollants.
- N'oubliez pas que l'opérateur sera tenu responsable des accidents occasionnés à des tiers et à leurs biens.
- Ne transportez pas de passagers. La machine doit être utilisée par une seule personne.

Consignes de sécurité pour les enfants



AVERTISSEMENT: Lisez les instructions qui suivent avant d'utiliser le produit.

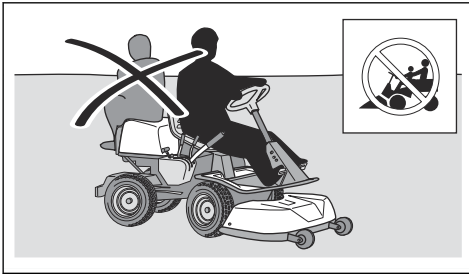

- Ne laissez pas la machine sans surveillance lorsque le moteur tourne. Arrêtez toujours les lames, tirez le frein de stationnement, arrêtez le moteur et retirez la clé de contact avant de laisser la machine sans surveillance.
- Utilisez la machine uniquement à la lumière du jour ou dans des conditions d'éclairage appropriées. Maintenez la machine à une distance de sécurité des ornières et autres irrégularités du sol. Soyez attentif à d'autres risques possibles.
- N'utilisez pas la machine par mauvais temps, par exemple en cas de brouillard, de pluie, d'humidité, de vent violent, de froid intense, de risque d'éclair, etc.
- Repérez et marquez les pierres et les autres obstacles fixes afin d'éviter les collisions.
- Débarrassez la zone de travail d'objets tels que des pierres, des jouets ou encore des câbles risquant d'être happés et éjectés par les lames de la machine.

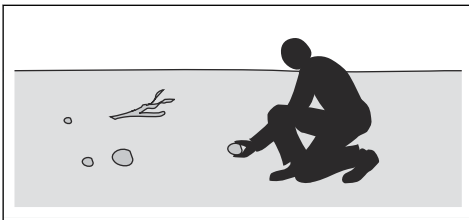

- Ne laissez pas des enfants ou d'autres personnes non homologuées utiliser ou entretenir la machine. L'âge minimum de l'utilisateur peut être régi par les législations locales.
- Assurez-vous que personne ne se trouve à proximité de la machine lorsque vous démarrez le moteur, embrayez l'unité d'entraînement ou commencez à avancer avec la machine.
- Faites attention à la circulation lorsque vous tondez à proximité d'une route ou que vous traversez une route.
- N'utilisez pas la machine si vous êtes fatigué, avez bu de l'alcool ou pris des médicaments susceptibles d'affecter votre vue, votre jugement ou la maîtrise de votre corps.
- Garez toujours la machine sur une surface plane et le moteur arrêté.

- Des accidents graves peuvent se produire si vous quittez des yeux les enfants se trouvant à proximité de la machine. Les enfants peuvent être attirés par la machine et par la tonte. Il est fort possible que les enfants ne resteront pas là où vous les avez vus pour la dernière fois.
- Éloignez les enfants de la zone à tondre. Assurez-vous qu'un adulte supervise les enfants.
- Soyez attentif et arrêtez la machine si des enfants pénètrent dans la zone de travail. Soyez très prudent à l'approche de coins, de buissons, d'arbres ou de tout autre objet qui empêche d'avoir une vue dégagée.
- Avant et pendant que vous faites une marche arrière avec la machine, vérifiez l'absence de petits enfants à proximité en regardant en arrière et vers le bas.
- Ne faites pas monter d'enfants sur la machine. Ils risquent de tomber et de se blesser gravement ou d'empêcher de manœuvrer la machine en toute sécurité.
- Ne laissez pas des enfants utiliser la machine.

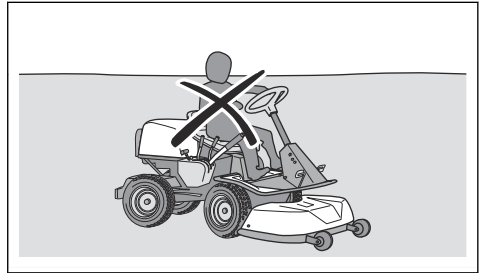

Consignes de sécurité pour le fonctionnement



AVERTISSEMENT: Ne touchez pas le moteur ou le système d'échappement pendant ou directement après utilisation. Le moteur et le système d'échappement des gaz deviennent très chauds pendant le fonctionnement. Risque de brûlures, d'incendie ou de dégâts matériels ou des zones adjacentes. Lors de l'utilisation du produit, restez à distance des buissons et autres éléments.



AVERTISSEMENT: Lisez les instructions qui suivent avant d'utiliser le produit.

- Regardez toujours vers le bas et l'arrière avant et pendant que vous effectuez une marche arrière. Soyez attentif aux grands et aux petits obstacles.
- Réduisez la vitesse avant de prendre un virage.
- Arrêtez les lames lorsque vous vous déplacez dans des zones que vous ne tondez pas.



REMARQUE: Lisez les instructions de mise en garde qui suivent avant d'utiliser la machine.

- Avant d'utiliser le produit, débarrassez la prise d'air froid du moteur des résidus d'herbe et de la saleté. Si la prise d'air froid est bloquée, le moteur risque d'être endommagé.
- Déplacez-vous autour des pierres et d'autres objets de taille importante avec précaution et assurez-vous que les lames ne heurtent pas les objets.
- Ne passez pas avec le produit par-dessus des objets. Arrêtez et examinez la machine et le carter de coupe si vous avez heurté ou si vous êtes passé avec le produit par-dessus un objet. Si nécessaire, effectuez les réparations requises avant de redémarrer.

Équipement de protection individuelle



AVERTISSEMENT: Lire les instructions qui suivent avant d'utiliser le produit.

- Utiliser des équipements de protection personnelle lorsque vous utilisez le produit. Équipement de protection personnelle ne peut pas complètement éviter les blessures mais elle diminue la gravité des blessures en cas d'accident. Laissez libre cours à votre concessionnaire vous aider à sélectionner un équipement adéquat.
- Portez toujours des protège-oreilles homologués. Une exposition prolongée au bruit risque de causer des lésions auditives permanentes.
- Portez toujours des chaussures ou des bottes de protection. des coquilles en acier sont recommandés. N'utilisez pas ce produit pieds nus.

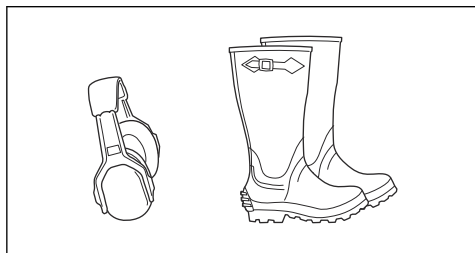

- Porter des gants en cas de besoin, par exemple lorsque vous fixez, examiner ou nettoyer l'équipement de coupe.

- Ne pas porter des vêtements amples, de bijoux ou autres articles qui pourraient se coincer dans les pièces en mouvement.
- Gardez toujours une trousse de premiers soins et un extincteur à portée de main.

Dispositifs de sécurité sur le produit



AVERTISSEMENT: Lire les instructions qui suivent avant d'utiliser le produit.

- Ne pas utiliser un produit défectueux avec les dispositifs de sécurité. Faire un contrôle des dispositifs de sécurité régulièrement. Si les dispositifs de sécurité sont défectueuses, parlez en à votre Husqvarna agent d'entretien.
- Ne pas effectuer des modifications sur les dispositifs de sécurité. N'utilisez pas ce produit si des plaques de protection, des capots de protection, des interrupteurs de sécurité ou d'autres dispositifs de protection sont pas fixé ou sont défectueuses.

Pour contrôler la serrure de contact

- Démarrez et arrêtez le moteur pour contrôler la serrure de contact. Consultez les sections *Pour démarrer le moteur à la page 47* et *Pour arrêter le moteur à la page 50*.
- Assurez-vous que le moteur démarre lorsque vous tournez la clé de contact sur la position START.
- Assurez-vous que le moteur s'arrête immédiatement lorsque vous tournez la clé de contact sur la position STOP.

Circuit de sécurité

Le moteur ne peut être démarré que lorsque les conditions sont remplies comme suit :

- Le carter de coupe est levé et le frein de stationnement est enclenché.

Le moteur doit être arrêté dans les situations suivantes :

- Le carter de coupe est abaissé et l'opérateur se lève de son siège.
- Le carter de coupe est levé, le frein de stationnement n'est pas enclenché et le conducteur se lève de son siège.

Pour contrôler le circuit de sécurité, essayez de démarrer le moteur sans que l'une des conditions ci-dessus ne soit remplie. Modifiez les conditions et réessayez. Procédez à ce contrôle quotidiennement.

Pour contrôler le limiteur de vitesse, R112C, R115C

- Relâchez la pédale de marche avant (1). La vitesse diminue.

- Pour un freinage plus puissant, appuyez sur la pédale de marche arrière (2).

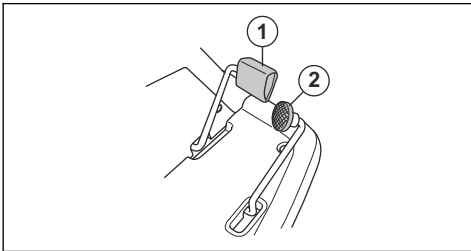

- Assurez-vous que les pédales de marche avant et arrière ne sont pas bloquées et peuvent être utilisées librement.
- Assurez-vous que la vitesse diminue lorsque la pédale de marche avant est relâchée.

Pour contrôler la pédale de frein, R112C5

Pour R112C5 la pédale de frein de stationnement est également le frein de service.

- Assurez-vous que la vitesse diminue lorsque vous appuyez sur la pédale de frein.

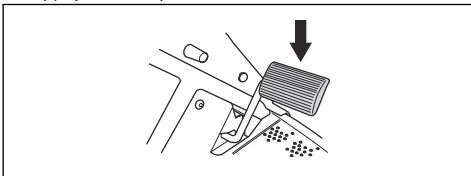

- Assurez-vous que la pédale de frein n'est pas bloquée et peut être utilisée librement.

Silencieux

Le silencieux maintient les niveaux sonores à un minimum et envoie les gaz d'échappement loin de l'utilisateur.

N'utilisez pas ce produit si le silencieux est manquant ou défectueux. Le silencieux est en mauvais état augmente le niveau sonore et le risque d'incendie.

Examinez le silencieux régulièrement pour s'assurer qu'il est correctement connecté et qu'il n'est pas endommagé.



REMARQUE: Le silencieux devient très chaud pendant et après utilisation et lorsque le moteur fonctionne au ralenti. Faites attention à proximité des matériaux inflammables et/ou des fumées afin d'éviter tout risque d'incendie.

Frein de stationnement



AVERTISSEMENT: Si le frein de stationnement ne fonctionne pas, la machine peut commencer à se déplacer et

occasionner des blessures ou des dégâts. Assurez-vous que le frein de stationnement est régulièrement examiné et réglé.

Consultez la section *Pour contrôler le frein de stationnement à la page 53.*

Capots de protection

Les capots de protection manquants ou endommagés augmentent le risque de blessure sur les parties mobiles et les surfaces chaudes. Contrôlez les capots de protection avant d'utiliser le produit. Assurez-vous que les capots de protection sont correctement fixés et qu'ils ne sont pas fissurés ou endommagés. Remplacez tout capot endommagé.

Pour couper l'herbe sur des terrains en pente



AVERTISSEMENT: lisez les instructions qui suivent avant d'utiliser le produit.

- La tonte d'herbe sur des terrains en pente accroît le risque que vous perdiez le contrôle du produit et qu'il se retourne. Cela peut provoquer des blessures graves, voire mortelles. Il est nécessaire de tondre l'herbe avec précaution sur les pentes. Si vous ne pouvez pas remonter une pente en marche arrière ou si vous ne vous sentez pas en sécurité, ne procédez pas à la tonte.
- Retirez les obstacles tels que les pierres et les branches.
- Tondez la pente de bas en haut et de haut en bas, et non en travers.
- Ne descendez pas une pente avec le carter de coupe levé.
- Ne faites pas fonctionner la machine sur un sol dont la pente est supérieure à 10°.

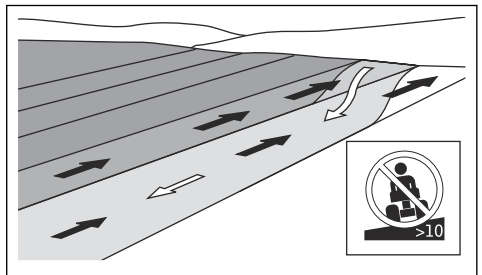

- Ne démarrez et n'arrêtez pas la machine en pente.
- Sur un terrain en pente, déplacez la machine lentement et sans à-coups.
- Ne faites pas de changements brusques de vitesse ou de direction.
- Ne tournez pas plus que nécessaire. Tournez lentement et progressivement lorsque vous déplacez la machine le long d'une pente. Déplacez-vous à faible vitesse. Tournez le volant avec précaution.

- Identifiez et ne passez pas avec la machine au-dessus de sillons, de trous ou de bosses. Il y a plus de risque que la machine se retourne lorsque le sol n'est pas plat. L'herbe haute peut cacher des obstacles.
- Ne tondez pas d'herbe à proximité de bordures, de fossés ou de talus. La machine risque de soudainement se renverser si une roue atteint le bord d'une pente raide ou d'un fossé, ou si un bord cède. Il existe un risque de noyade si la machine tombe dans l'eau.

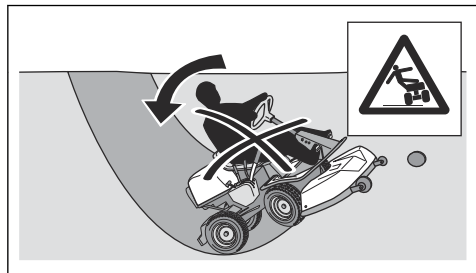

- Ne tondez pas d'herbe mouillée. Elle rend le terrain glissant et risque de faire perdre leur adhérence aux pneus et de faire ainsi déraiper la machine.
- Ne mettez pas votre pied au sol pour essayer de rendre la machine plus stable.
- Déplacez la machine avec précaution si un accessoire ou tout autre objet qui pourrait rendre la machine moins stable s'est attaché.

Sécurité carburant



AVERTISSEMENT: Faites attention avec le carburant. Il est très inflammable et peut provoquer des blessures ou des dégâts matériels.



AVERTISSEMENT: Lisez les instructions qui suivent avant d'utiliser le produit.

- Ne remplissez pas le réservoir de carburant à l'intérieur.
- L'essence et les fumées d'essence sont nocives et très inflammables. Faites attention à l'essence pour éviter les risques de blessures ou d'incendie.
- Ne retirez pas le bouchon du réservoir de carburant et ne remplissez pas le réservoir quand le moteur tourne.
- Laissez le moteur se refroidir avant de faire le plein.
- Ne fumez pas lorsque vous remplissez le réservoir de carburant.
- Ne remplissez pas le carburant à proximité d'étincelles ou de flammes nues.
- S'il y a des fuites dans le système de carburant, ne démarrez pas le moteur jusqu'à ce que les fuites soient réparées.

- Ne remplissez pas au-delà du niveau de carburant recommandé. La chaleur du moteur et du soleil dilate le carburant. Le carburant peut déborder si le réservoir est trop rempli.
- Ne remplissez pas excessivement. Si, par accident, vous versez du carburant sur la machine, nettoyez le carburant répandu et attendez que ce soit sec avant de démarrer le moteur. Si vous renversez du carburant sur vos vêtements, changez-les.
- Entreposez le carburant uniquement dans des récipients homologués.
- Entreposez la machine et le carburant de façon à éviter le risque de fuite ou de vapeurs de carburant pouvant causer des dégâts.
- Videz le carburant dans un récipient homologué à l'extérieur et loin de toute flamme nue.

Consignes de sécurité relatives à l'utilisation de la batterie



AVERTISSEMENT: Une batterie endommagée peut exploser et causer des blessures. Si la batterie présente une déformation ou est endommagée, contactez un agent d'entretien Husqvarna agréé.



AVERTISSEMENT: Lisez les instructions qui suivent avant d'utiliser le produit.

- Portez des lunettes de protection lorsque vous êtes à proximité des batteries.
- Ne portez pas de montres, de bijoux ou d'autres objets métalliques à côté de la batterie.
- Conservez la batterie hors de portée des enfants.
- Rechargez la batterie dans un espace bien aéré.
- Conservez les matériaux inflammables à une distance minimale de 1 m lorsque vous rechargez la batterie.
- Mettez au rebut les batteries remplacées. Consultez la section *Mise au rebut à la page 63*.
- La batterie est susceptible de dégager des gaz explosifs. Ne fumez pas à proximité de la batterie. Maintenez la batterie à l'écart des flammes nues et des étincelles.

Consignes de sécurité pour l'entretien



AVERTISSEMENT: Le produit est lourd et peut provoquer des blessures ou endommager des biens ou la zone adjacente. N'effectuez pas l'entretien du moteur ou du carter de coupe sans que ces conditions ne soient remplies :

- Le moteur est coupé.
- La machine est garée sur un sol plat.
- Le frein de stationnement est appliqué.
- La clé de contact est retirée.

- l'unité de coupe est désengagée.
- Les câbles d'allumage sont débranchés des bougies.

- Laissez la machine refroidir avant de procéder à des tâches d'entretien à proximité du moteur.
- Les lames sont tranchantes et présentent un risque de coupures. Enroulez des protections autour des lames ou utilisez des gants de protection lorsque vous manipulez les lames.
- Mettez toujours le carter de coupe en position d'entretien pour le nettoyer. Ne garez pas la machine près du bord d'un fossé ou d'une pente pour pouvoir accéder au carter de coupe.



AVERTISSEMENT: Les gaz d'échappement du moteur contiennent du monoxyde de carbone, un gaz inodore, toxique et très dangereux. Ne faites pas fonctionner le produit dans des endroits clos ou dans lesquels le débit d'air n'est pas suffisant.



AVERTISSEMENT: Lisez les instructions qui suivent avant d'utiliser le produit.



REMARQUE: Lisez les instructions de mise en garde qui suivent avant d'utiliser la machine.

- Pour de meilleures performances et des raisons de sécurité, procédez à l'entretien de la machine régulièrement, comme indiqué dans le schéma d'entretien à la page 51.
- Des décharges électriques peuvent causer des blessures. Ne touchez pas les câbles lorsque le moteur tourne. Ne testez pas le fonctionnement du système d'allumage avec vos doigts.
- Ne démarrez pas le moteur si les capots de protection sont retirés. Il existe un risque élevé de blessure en cas de manipulation de pièces en mouvement ou brûlantes.
- Ne retournez pas le moteur si la bougie ou le câble d'allumage ont été retirés.
- Assurez-vous que tous les écrous et boulons sont correctement serrés et que l'équipement est en bon état.
- Ne changez pas le réglage des régulateurs. Si la vitesse du moteur est trop élevée, cela peut endommager les composants du produit. Consultez la section *Caractéristiques techniques à la page 64* pour connaître la vitesse du moteur maximum autorisée.
- La machine est homologuée uniquement avec l'équipement fourni ou recommandé par le fabricant.

Montage

Introduction



AVERTISSEMENT: Le ressort de tension de la courroie d'entraînement peut se rompre et provoquer des blessures. Porter des lunettes de protection lorsque vous fixez ou retirez l'unité de coupe.

Lisez les instructions de montage dans le manuel du propriétaire avec précaution. Une étiquette sur la face interne du couvercle avant sur le produit, indique également comment fixer et retirer l'unité de coupe.

Pour fixer le carter de coupe

1. Garez la machine sur une surface plane.
2. Serrez le frein de parking.

3. Enfoncez le carter de coupe et assurez-vous que les boulons de guidage sont placés dans les rainures du cadre de l'équipement.

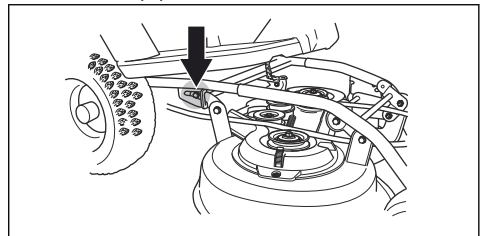

4. Alignez les tuyaux du carter de coupe avec les tuyaux du cadre de l'équipement.

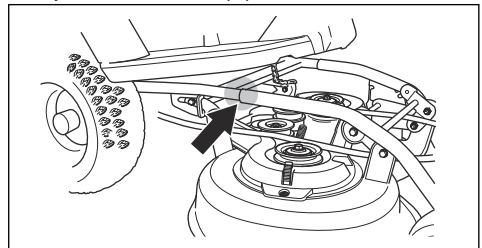

5. Maintenez l'unité de coupe avec les deux mains afin de l'insérer.

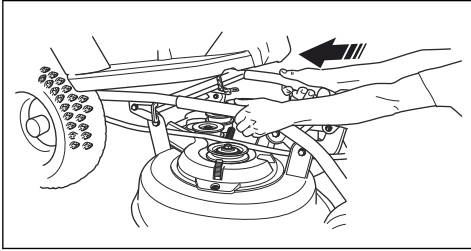

6. Poussez jusqu'à ce que les tuyaux et les boulons touchent le fond.

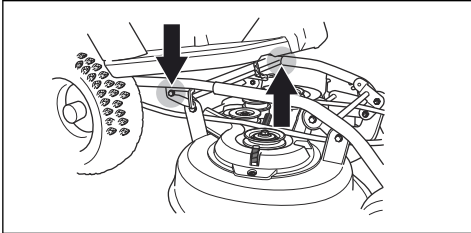

7. Fixez la courroie d'entraînement comme indiqué sur l'illustration.

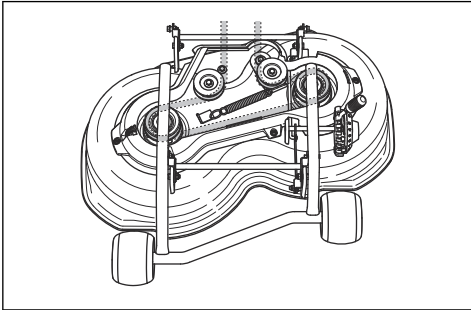

8. Fixez le ressort de tension pour tendre la courroie d'entraînement.

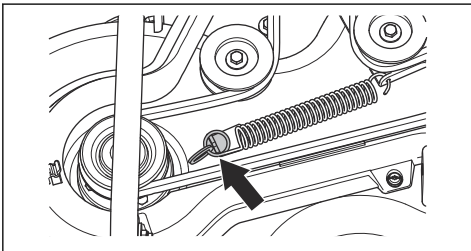

9. Fixez le carter de la courroie d'entraînement.

10. Réglez la position du levier de hauteur de coupe entre 1 et 5.

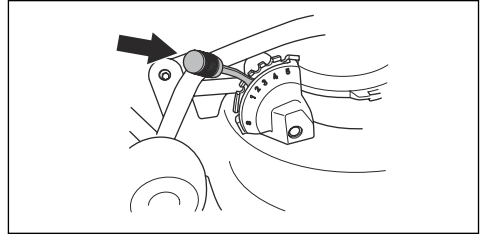

Pour retirer le carter de coupe

1. Garez la machine sur une surface plane.
2. Serrez le frein de parking.
3. Réglez le levier de hauteur de coupe en position d'entretien (S).

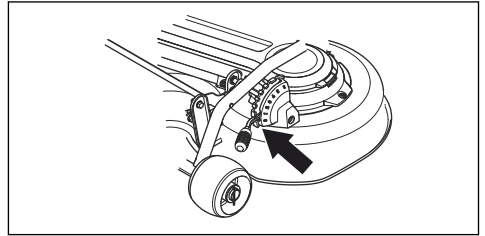

4. Positionnez le levier de levage du carter de coupe en position d'utilisation.

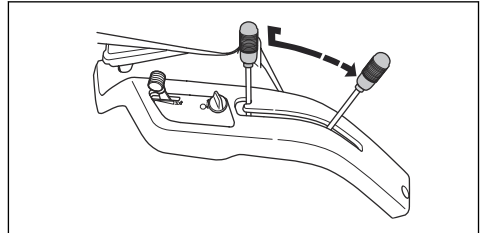

5. Retirez l'attache et déposez le carter de la courroie d'entraînement.

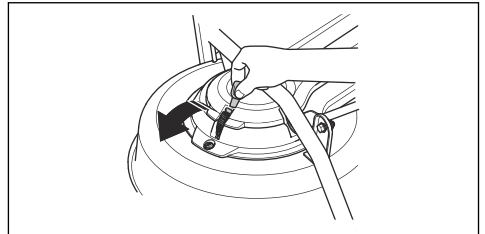

6. Détachez le ressort de la courroie d'entraînement pour relâcher la tension de la courroie d'entraînement.

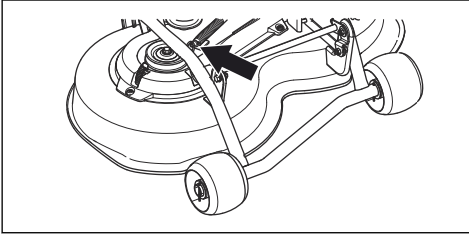

7. Retirez la courroie d'entraînement.
8. Pour R112C, R112C5 : Maintenez l'unité de coupe avec les 2 mains afin de l'extraire. Soulevez le carter de coupe et appuyez-le contre la machine ou un mur.

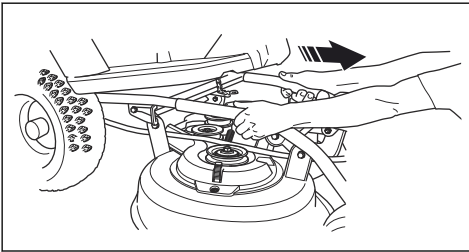

9. Pour R115C : Maintenez l'unité de coupe avec les 2 mains et extrayez-la jusqu'à la butée.

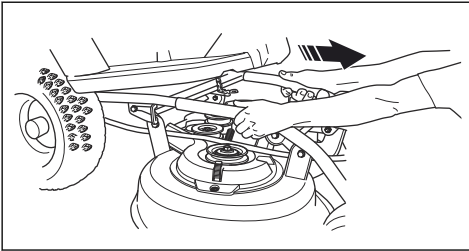

10. Placez le verrou du cadre de l'équipement à la verticale.



AVERTISSEMENT: le mécanisme de verrouillage peut vous blesser les doigts si vous ne le manipulez pas avec précaution. Placez le verrou du cadre de l'équipement complètement à la verticale.

11. Déposez la goupille pour déconnecter l'étai de l'unité de coupe.
12. Maintenez l'unité de coupe avec les 2 mains afin de l'extraire.

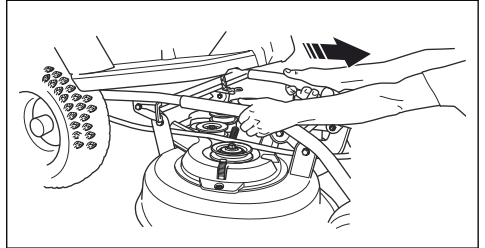

13. Soulevez le carter de coupe et appuyez-le contre la machine ou un mur.

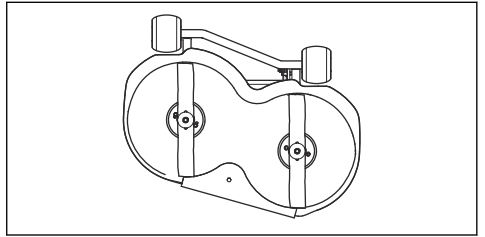

Utilisation

Introduction



AVERTISSEMENT: Avant d'utiliser le produit, vous devez lire et comprendre le chapitre sur la sécurité.

Pour remplir le réservoir de carburant



AVERTISSEMENT: L'essence est très inflammable. Soyez prudent et faites le plein à l'extérieur (consultez la section *Sécurité carburant* à la page 43).



AVERTISSEMENT: N'utilisez pas le réservoir de carburant comme support.



REMARQUE: L'utilisation d'un type de carburant inadéquat peut endommager le moteur.

Le moteur fonctionne avec de l'essence ayant un indice d'octane minimum de 91 RON (87 AKI), sans mélange essence-huile. Nous vous recommandons l'essence alkylate, qui est biodégradable. N'utilisez pas d'essence contenant plus de 10 % d'éthanol.

- Contrôlez le niveau de carburant avant chaque utilisation et faites le plein si nécessaire.
- Ne remplissez pas complètement le réservoir de carburant. Laissez un espace minimum de 2,5 cm.

Pour ajuster le siège

- Le siège peut être incliné vers l'avant.
- Pour régler le siège vers l'avant ou l'arrière, desserrez les boulons situés sous le siège. Déplacez le siège dans la position souhaitée et serrez les boulons.

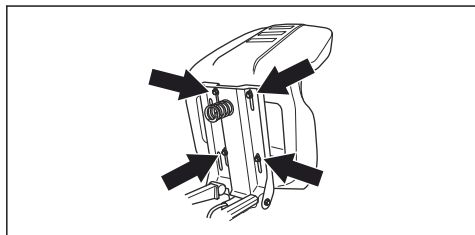

Pour engager et désengager le système d'entraînement, R112C, R115C

Pour déplacer la machine lorsque le moteur est arrêté, le système d'entraînement doit être désengagé.

- Tirez le levier du système d'entraînement au maximum pour désengager l'entraînement sur l'arbre.

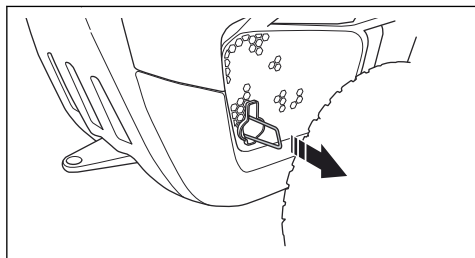

- Poussez le levier du système d'entraînement au maximum pour engager l'entraînement sur l'arbre.

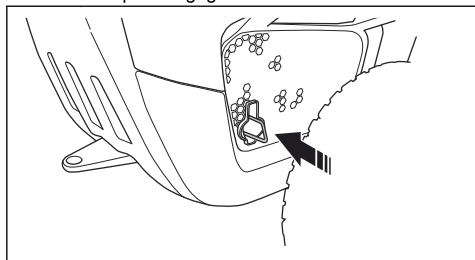

Remarque: N'utilisez pas de position centrale.

Pour lever et baisser le carter de coupe

- Pour lever le carter de coupe en position de transport, poussez le levier de levage vers le haut. Si le moteur est en marche, les lames s'arrêtent de tourner.

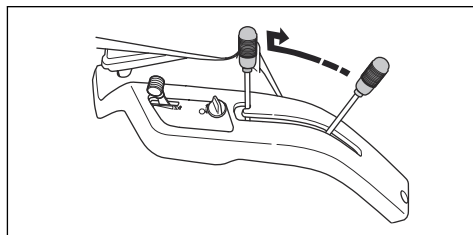

- Pour abaisser le carter de coupe en position de tonte, appuyez sur le bouton de verrouillage et déplacez le levier de levage vers le bas. Si le moteur est en marche, les lames commencent à tourner.

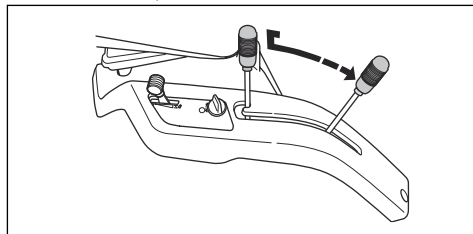

Pour démarrer le moteur

1. Pour R112C, R115C, assurez-vous que le système d'entraînement est engagé, consultez la section *Pour engager et désengager le système d'entraînement, R112C, R115C à la page 47.*

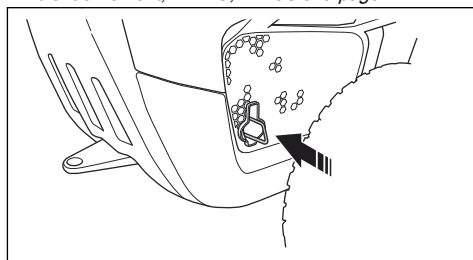

2. Soulevez le carter de coupe.

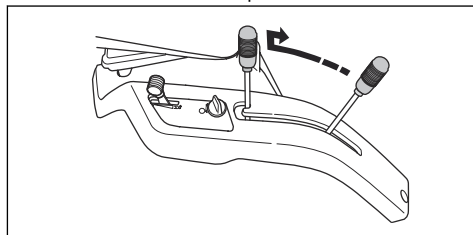

3. Serrez le frein de parking.

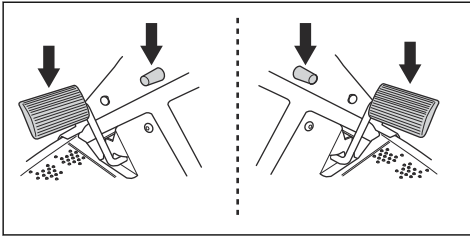

Remarque: Pour R112C, R115C, le frein de stationnement se trouve sur le côté gauche. Pour R112C5, le frein de stationnement se trouve sur le côté droit.

4. Pour R112C5, placez le levier de changement de vitesse en position neutre (N).

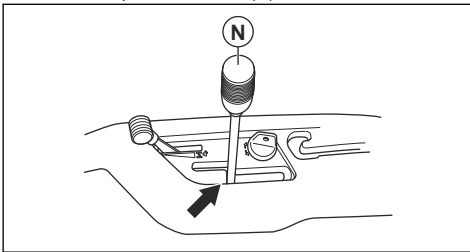

5. Placez la commande d'accélération en position de démarrage.

a) Si le moteur est froid, positionnez la commande d'accélération dans la position du starter (C).

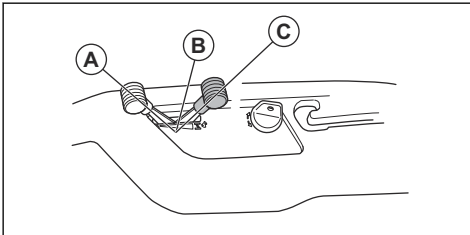

b) Si le moteur est chaud, positionnez la commande d'accélération entre les positions (A) et (B).

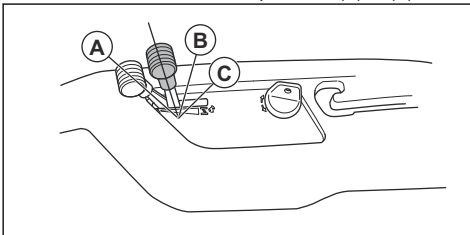

6. Tournez la clé de contact en position de démarrage.

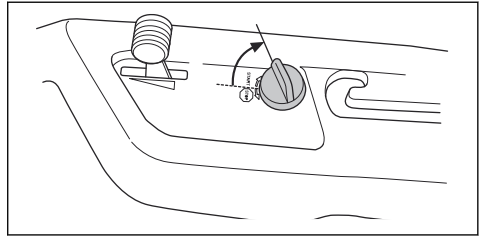

7. Dès que le moteur démarre, relâchez immédiatement la clé de contact en position neutre.

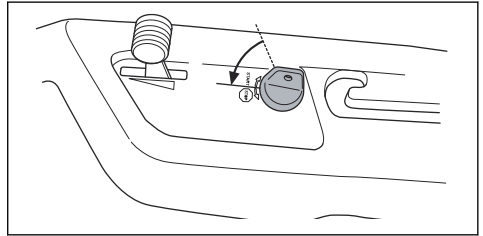

Remarque: Ne faites pas tourner le démarreur pendant plus de 5 secondes. Si le moteur ne démarre pas, attendez 15 secondes avant de réessayer. Si le moteur ne démarre toujours pas, attendez 1 minute avant de réessayer.

8. Laissez le moteur tourner à demi-régime (B) pendant 3 à 5 minutes avant de le solliciter.

9. Réglez la vitesse du moteur avec la commande d'accélération.

Remarque: L'engagement des lames lorsque le moteur est à plein régime entraîne des tensions sur les courroies d'entraînement. N'appliquez pas le plein régime tant que le carter de coupe n'est pas en position de tonte.

Pour utiliser le produit, R112C, R115C

1. Choisissez la hauteur de coupe (de 1 à 5) à l'aide du levier de hauteur de coupe.

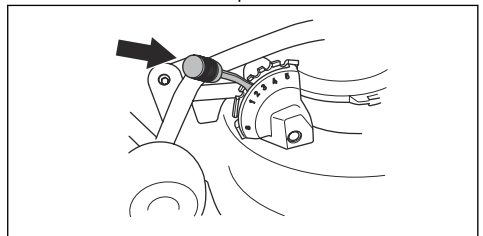

2. Démarrez le moteur.

- Appuyez sur la pédale de frein de stationnement, puis relâchez-la pour relâcher le frein de stationnement.

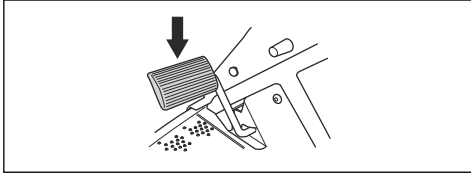

- Appuyez prudemment sur l'une des pédales d'accélération. Plus pédale est enfoncée, plus la vitesse augmente. Utilisez la pédale (1) pour avancer, et la pédale (2) pour reculer.

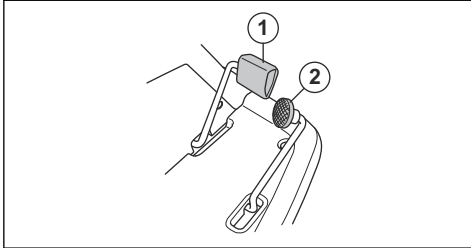

- Relâchez la pédale d'accélération pour serrer les freins.
- Baissez l'unité de coupe.

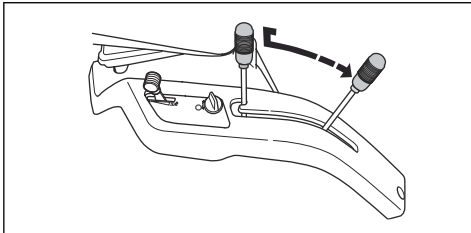

Pour utiliser le produit, R112C5



REMARQUE: Pour éviter d'endommager la boîte de vitesses, pensez toujours à arrêter le produit et à désengager le moteur avant de changer de vitesse.

- Choisissez la hauteur de coupe (de 1 à 5) à l'aide du levier de hauteur de coupe.

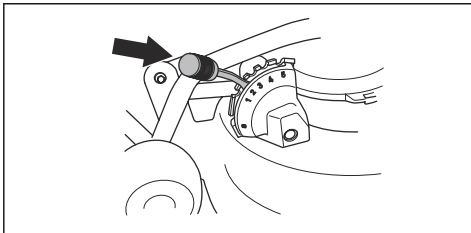

- Démarrez le moteur.
- Appuyez sur la pédale de frein de stationnement, puis relâchez-la pour relâcher le frein de stationnement.

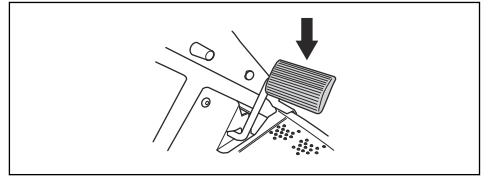

- Appuyez sur la pédale d'embrayage et sélectionnez une vitesse. Sélectionnez les vitesses 1-4 lorsque vous coupez de l'herbe avec le produit. Sélectionnez les vitesses 4-5 lors du transport du produit.

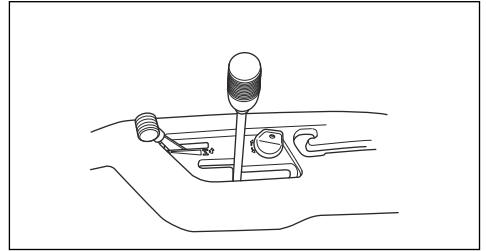

REMARQUE: Si une vitesse ne s'engage pas immédiatement, ne forcez pas. Relâchez la pédale d'embrayage, enfoncez-la à nouveau et réessayez d'engager la vitesse.

Remarque: Vous pouvez démarrer le produit sur les 5 vitesses.

- Relâchez lentement la pédale d'embrayage.
- Baissez l'unité de coupe.

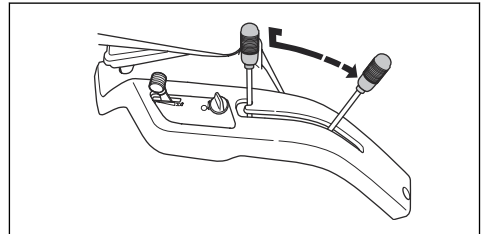

- Pour freiner, appuyez sur le frein de stationnement/la pédale de frein.

Pour démarrer en pente, R112C5

1. Choisissez la hauteur de coupe (de 1 à 5) à l'aide du levier de hauteur de coupe.

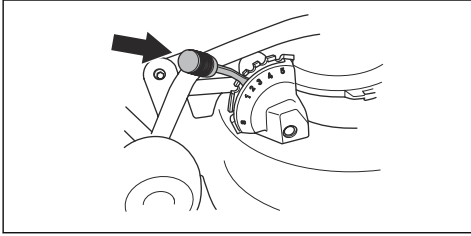

2. Démarrez le moteur.
3. Appuyez sur la pédale de frein de stationnement.
4. Donner les pleins gaz.
5. Appuyez sur la pédale d'embrayage et sélectionnez la première vitesse.
6. Relâchez lentement la pédale de frein de stationnement et la pédale d'embrayage.

Pour arrêter le moteur

1. Tirez le levier de levage du carter de coupe vers l'arrière pour soulever le carter de coupe. Les lames s'arrêtent de tourner.

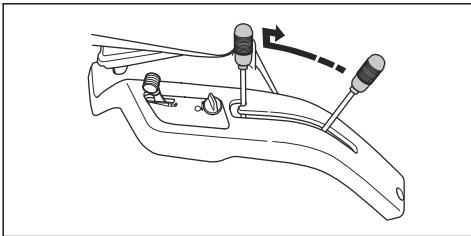

2. Placez la commande d'accélération en position (A).

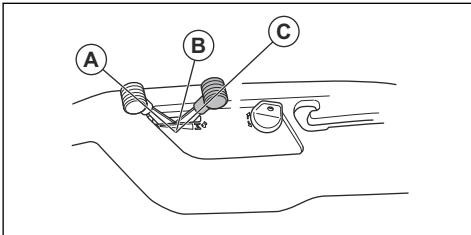

- a) Pour R112C, R115C, laissez tourner le moteur au ralenti pendant 30 secondes au minimum.

- b) Pour R112C5, placez le levier de changement de vitesse en position neutre (N).

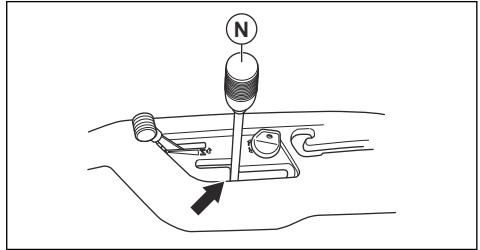

3. Tournez la clé de contact sur la position STOP.
4. Lorsque la machine s'arrête, appliquez le frein de stationnement.

Pour appliquer et desserrer le frein de stationnement

Sur R112C, R115C la pédale de frein de stationnement et le bouton de blocage du frein de stationnement se trouvent sur le côté gauche. Sur R112C5 la pédale de frein de stationnement et le bouton de blocage du frein de stationnement se trouvent sur le côté droit.

1. Appuyez sur la pédale de frein de stationnement (A).
2. Pressez et maintenez enfoncé le bouton de blocage (B).

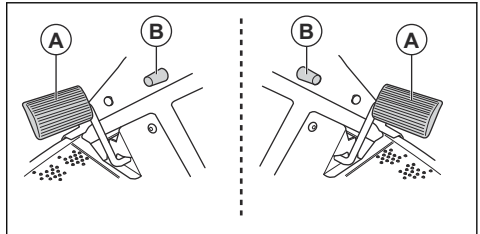

3. Maintenez le bouton enfoncé et relâchez la pédale de frein de stationnement.
4. Pour desserrer le frein de stationnement, appuyez sur la pédale de frein de stationnement à nouveau.

Obtenir de bons résultats

- Ne tondez pas la pelouse lorsqu'elle est mouillée. L'herbe humide peut nuire à la qualité de la tonte.
- Commencez avec une hauteur de coupe élevée et abaissez-la progressivement.
- Tondez avec les lames qui tournent à grande vitesse (pour connaître la vitesse du moteur maximum autorisée, consultez la section *Caractéristiques techniques* à la page 64). Avancez avec la machine à faible vitesse. Si l'herbe n'est pas trop haute ni trop épaisse, vous pouvez également obtenir de bons résultats à une vitesse supérieure.
- Pour obtenir un résultat optimal, coupez l'herbe fréquemment et utilisez le système de broyage.

Maintenance

Introduction



AVERTISSEMENT: Avant d'effectuer des travaux d'entretien, vous devez lire et comprendre le chapitre sur la sécurité.

X = Les instructions sont mentionnées dans ce manuel d'utilisation.

O = Les instructions ne sont pas mentionnées dans ce manuel d'utilisation. Faites réaliser l'entretien par un agent d'entretien agréé.

Schéma d'entretien

* = Entretien général effectué par l'opérateur. Les instructions ne sont pas mentionnées dans ce manuel d'utilisation.

Remarque: S'il y a plus d'un intervalle de temps indiqué dans le tableau, le plus court intervalle de temps concerne le premier entretien uniquement.

Maintenance	Maintenance quotidienne avant utilisation	Intervalle de maintenance en heures			
		25	50	100	200
Assurez-vous que les vis et les écrous sont serrés	*				
Assurez-vous qu'il n'y a pas de fuite d'huile ou de carburant	*				
Nettoyez comme décrit dans la section <i>Pour nettoyer le produit à la page 52</i>	X				
Nettoyez la surface interne du carter de coupe, autour des lames	X				
Nettoyez autour du silencieux	*				
Assurez-vous que la prise d'air froid du moteur n'est pas obstruée	X				
Assurez-vous que les dispositifs de sécurité sont pas défectueux	X				
Examinez et testez les freins	*				
Contrôlez le niveau d'huile moteur	X				
Contrôlez la batterie	*				
Contrôlez les câbles de direction	X				
Examinez les lames du carter de coupe		X			
Nettoyez l'unité de coupe, le dessous des carters de courroie et le dessous du carter de coupe			X		
Assurez-vous que la pression des pneus est correcte		X	X		
Contrôlez le frein de stationnement			X		
Remplacez l'huile moteur (la première fois au bout de 8 heures d'utilisation)			X		
Remplacez le filtre à air				X	
Remplacement du filtre à carburant				X	
Remplacez la bougie.				X	
Contrôlez et ajustez le câble d'accélération			O		
Contrôlez les courroies		O	O		
Contrôlez le tuyau à carburant. Remplacez-le si nécessaire				O	

Pour nettoyer le produit



REMARQUE: N'utilisez pas de nettoyeur haute pression ni de dispositif de lavage à la vapeur. L'eau risque de pénétrer dans les paliers de lames et les raccordements électriques et provoquer leur corrosion, ce qui endommagerait la machine.

Nettoyez la machine immédiatement après utilisation.

- Ne nettoyez pas les surfaces chaudes telles que le moteur, le silencieux et le système d'échappement. Patientez jusqu'à ce que les surfaces refroidissent, puis enlevez l'herbe et les saletés.
- Avant de la nettoyer avec de l'eau, nettoyez-la avec une brosse. Retirez l'herbe coupée et les saletés sur et autour de la transmission, de la prise d'air de la transmission et du moteur.
- Nettoyez la machine à l'eau courante à l'aide d'un tuyau. N'utilisez pas de haute pression.
- Ne dirigez pas le jet vers les composants électriques ou les paliers. Les détergents aggravent généralement les dommages.
- Pour nettoyer le carter de coupe, retirez-le et lavez-le au jet.
- Lorsque la machine est propre, démarrez le carter de coupe quelques instants afin d'éliminer l'eau résiduelle.

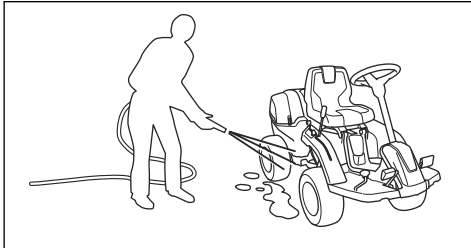

Pour nettoyer la prise d'air froid du moteur, R112C, R112C5



AVERTISSEMENT: Arrêtez le moteur. La prise d'air froid tourne et peut blesser vos doigts.

- Assurez-vous que la grille de prise d'air sur le capot du moteur n'est pas obstruée. Retirez tout résidu d'herbe et de saletés avec une brosse.

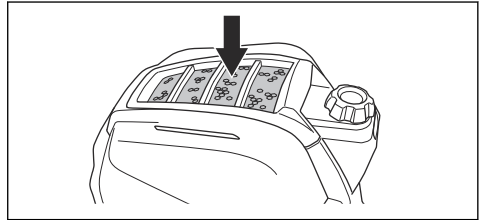

- Ouvrez le capot du moteur. Assurez-vous que la prise d'air froid du moteur n'est pas obstruée. Retirez tout résidu d'herbe et de saletés avec une brosse.

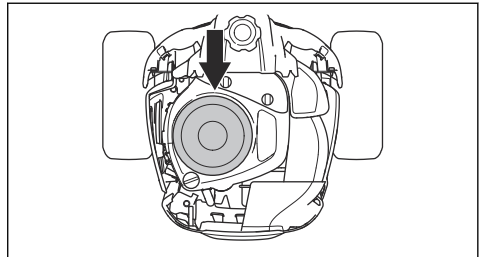

Pour nettoyer la prise d'air froid du moteur, R115C



AVERTISSEMENT: Arrêtez le moteur. La prise d'air froid tourne et peut blesser vos doigts.

- Assurez-vous que la grille de prise d'air sur le capot du moteur n'est pas obstruée. Retirez tout résidu d'herbe et de saletés avec une brosse.

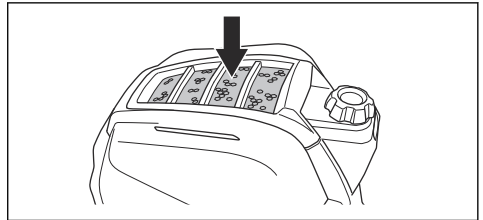

- Ouvrez le capot du moteur. Assurez-vous que la prise d'air froid du moteur n'est pas obstruée. Retirez tout résidu d'herbe et de saletés avec une brosse.

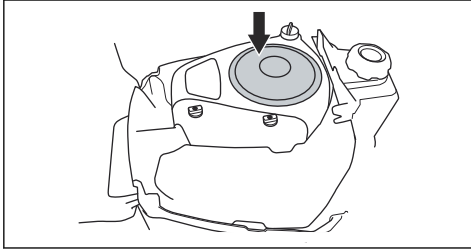

Pour retirer les capots

Pour retirer le capot du moteur

1. Retirez les attaches du capot du moteur.

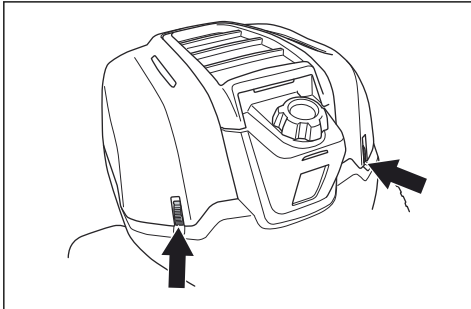

2. Rabattez le capot du moteur vers l'arrière.

Pour retirer le carter de la courroie

1. Retirez l'attache du carter de la courroie.

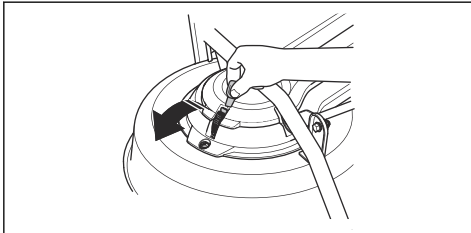

2. Déposez le carter de la courroie.

Pour examiner les câbles de direction

1. Les câbles de direction sont correctement serrés si vous pouvez les faire bouger manuellement 5 mm vers le haut ou vers le bas dans la rainure du collet de direction.

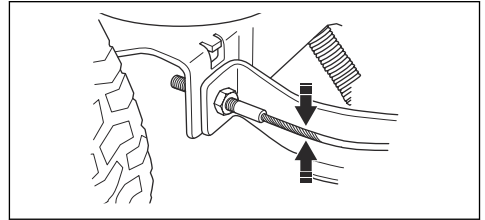

2. Si les fils sont trop lâches, faites-les régler par un agent d'entretien agréé.

Pour contrôler le frein de stationnement

1. Garez la machine sur une surface dure en pente.

Remarque: Ne garez pas la machine sur une pente d'herbe lorsque vous contrôlez le frein de stationnement.

2. Appuyez sur la pédale de frein de stationnement (A).
3. Pressez et maintenez enfoncé le bouton de blocage (B) et relâchez la pédale de frein de stationnement pendant que le bouton est enfoncé.

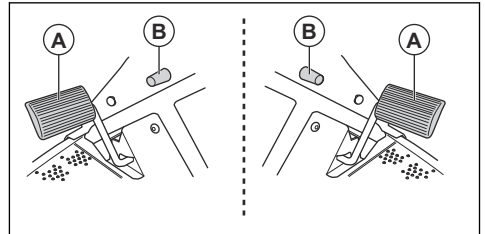

Remarque: Pour R112C, R115C, le frein de stationnement se trouve sur le côté gauche. Pour R112C5, le frein de stationnement se trouve sur le côté droit.

4. Pour R112C5, placez le levier de changement de vitesse en position neutre (N).

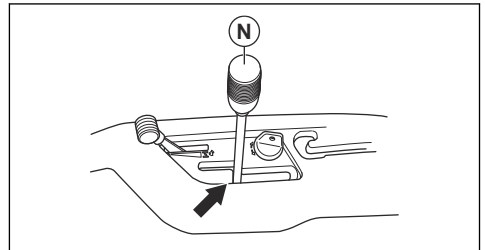

5. Si le produit commence à se déplacer, faites régler le frein de stationnement par un atelier spécialisé agréé.
6. Appuyez sur la pédale de frein de stationnement à nouveau pour desserrer le frein de stationnement.

Pour remplacer le filtre à carburant

1. Ouvrez le couvercle du moteur.
2. Pour accéder au filtre à carburant, déposez les 4 vis et retirez le capot de protection.

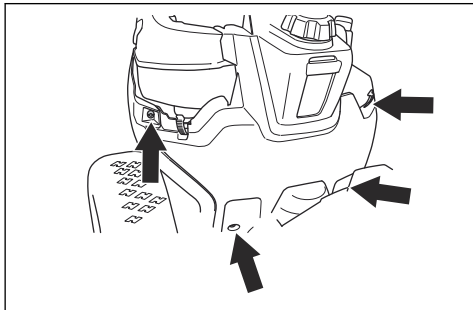

3. Retirez les colliers de flexible du filtre à carburant à l'aide d'une pince plate.
4. Retirez le filtre à carburant des extrémités des flexibles.

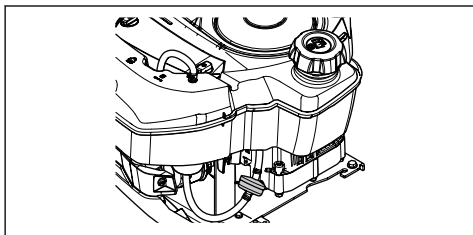

5. Emboîtez le filtre à carburant neuf aux extrémités des flexibles. Appliquez du détergent liquide sur les extrémités du filtre à carburant pour l'emboîter plus facilement.
6. Poussez les colliers de serrage sur le filtre à carburant.
7. Fixez le capot de protection avec les 4 vis.

Pour remplacer le filtre à air, R112C, R112C5

1. Ouvrez le capot du moteur.

2. Desserrez les deux boutons qui maintiennent en place le couvercle du filtre à air et retirez le couvercle.

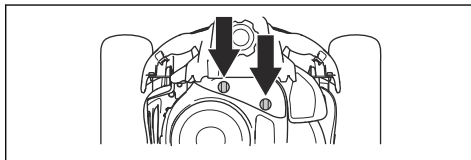

3. Retirez la cartouche de filtre à air du boîtier de filtre.

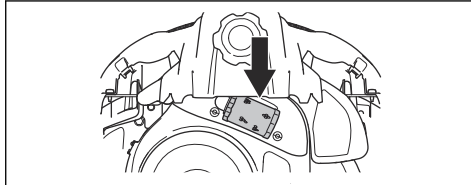

4. Placez une nouvelle cartouche de filtre sur le tuyau d'air.

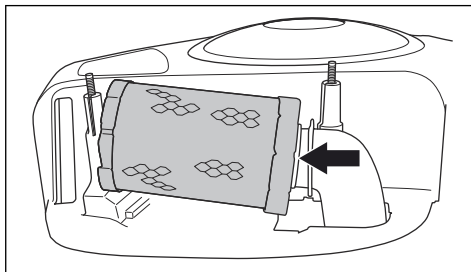

5. Insérez la cartouche du filtre à air dans la bonne position.

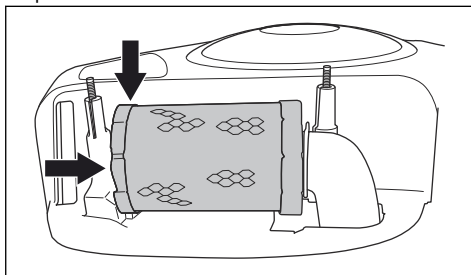

6. Fixez le couvercle du filtre à air et serrez les boutons.

Pour remplacer le filtre à air, R115C

1. Ouvrez le capot du moteur.

2. Desserrez les deux boutons qui maintiennent en place le couvercle du filtre à air et retirez le couvercle.

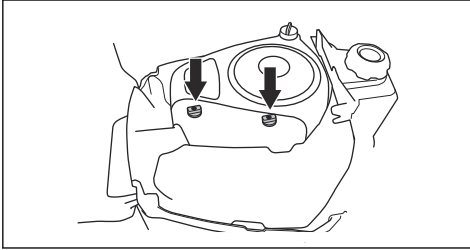

3. Retirez la cartouche de filtre à air du boîtier de filtre.

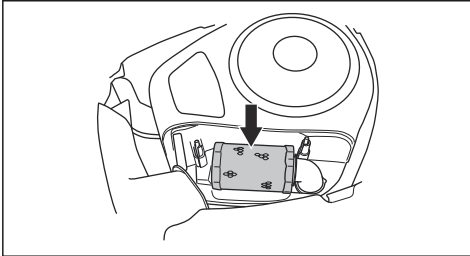

4. Placez une nouvelle cartouche de filtre sur le tuyau d'air.

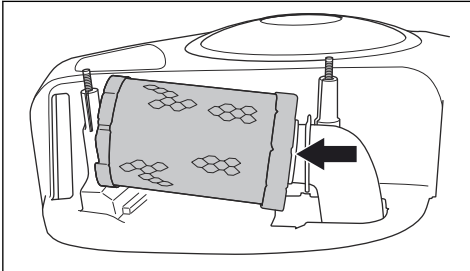

5. Insérez la cartouche du filtre à air dans la bonne position.

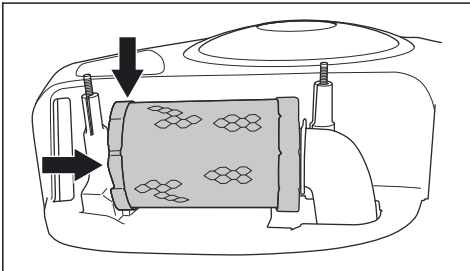

6. Fixez le couvercle du filtre à air et serrez les boutons.

Déposez et fixez le capot arrière droit

1. Ouvrez le couvercle du moteur.

2. Déposez la vis (A).
3. Tournez le levier du système d'entraînement (B) dans le sens contraire des aiguilles d'une montre pour le desserrer du système d'entraînement.

Remarque: Ne retirez pas complètement le levier du système d'entraînement.

4. Déposez le capot arrière droit. Le levier du système d'entraînement est déposé avec le capot arrière droit.

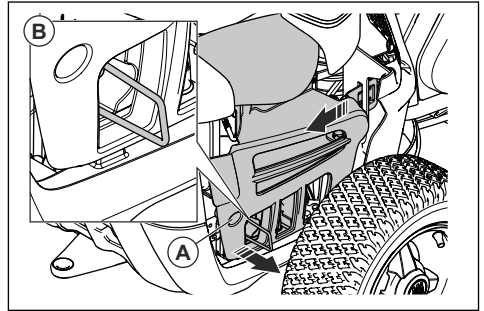

Remarque: Les capots en plastique sont souples. Pliez-les avec précaution pour faciliter la dépose.

5. Avant de fixer le capot arrière droit, assurez-vous que le levier du système d'entraînement est dans la bonne position.

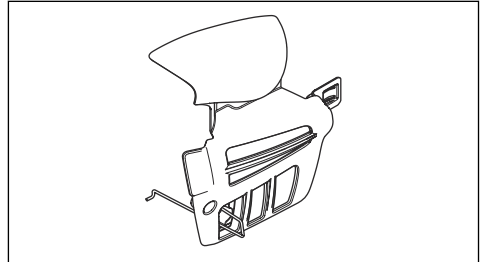

6. Placez le capot arrière droit dans sa position initiale.
7. Placez le crochet situé à l'extrémité du levier du système d'entraînement dans le trou, comme indiqué sur la figure (A).

8. Fixez la vis (B).

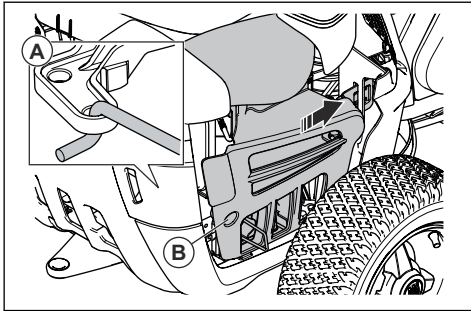

Pour examiner et remplacer la bougie

1. Déposez le capot arrière droit, consultez la section *Déposez et fixez le capot arrière droit à la page 55*.
2. Retirez la cosse du câble d'allumage et nettoyez autour de la bougie.
3. Retirez la bougie à l'aide d'une clé à bougie $\frac{5}{8}$ " (16 mm).
4. Vérifiez la bougie. Remplacez-la si les électrodes sont brûlées ou si l'isolation est fissurée ou endommagée. Si la bougie n'est pas endommagée, nettoyez-la avec une brosse en acier.
5. Mesurez l'écartement des électrodes et vérifiez qu'il est correct. Consultez la section *Caractéristiques techniques à la page 64*.

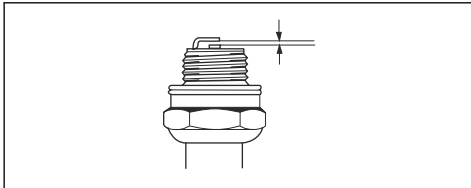

6. Pliez l'électrode latérale pour régler l'écartement.
7. Remettez la bougie en place et vissez-la à la main jusqu'à ce qu'elle atteigne son logement.
8. Serrez la bougie avec la clé à bougie de façon à comprimer la rondelle.
9. Serrez une bougie usagée d'un huitième de tour supplémentaire et une nouvelle bougie plus d'un quart de tour supplémentaire.



REMARQUE: Les bougies qui ne sont pas correctement serrées peuvent endommager le moteur.

10. Repositionnez la cosse du câble d'allumage.



REMARQUE: Ne tentez pas de démarrer le moteur si vous avez retiré la bougie ou le câble d'allumage.

11. Fixez le capot arrière droit, consultez la section *Déposez et fixez le capot arrière droit à la page 55*.

Pour remplacer le fusible principal

Un fusible grillé est indiqué par un connecteur brûlé.

1. Retirez les 2 vis et le capot de protection. Le fusible principal est situé dans un support à l'arrière de la batterie.

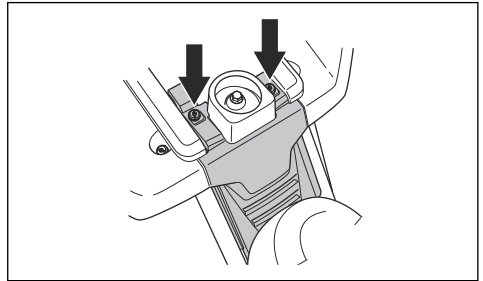

2. Sortez le fusible de son support.

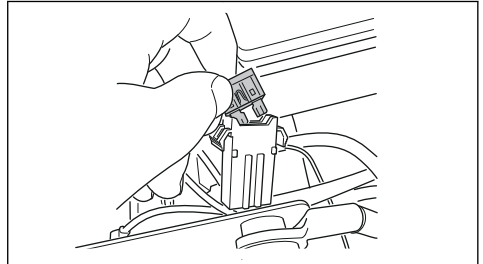

3. Remplacez le fusible grillé par un fusible neuf du même type, plat 15 A.
4. Remettez le capot en place.

Si le fusible principal saute à nouveau peu de temps après son remplacement, c'est qu'il y a un court-circuit. Réparez le court-circuit avant d'utiliser à nouveau le produit. Contactez un agent d'entretien agréé pour vous aider.

Pour charger la batterie

- Chargez la batterie si elle est trop faible pour démarrer le moteur.
- Utilisez un chargeur de batterie standard.



REMARQUE: N'utilisez pas d'accélérateur de charge/de dispositif d'aide au démarrage. Vous pourriez endommager le système électrique du produit.

- Chargez pendant 4 heures, à 3 A maximum.
- Débranchez toujours le chargeur avant de démarrer le moteur.

- Une fois la batterie chargée, branchez le câble rouge à la borne POSITIVE (+) de la batterie et le câble noir à la borne NÉGATIVE (-) de la batterie. Assurez-vous que le câble rouge (+) est tiré derrière le câble noir (-).

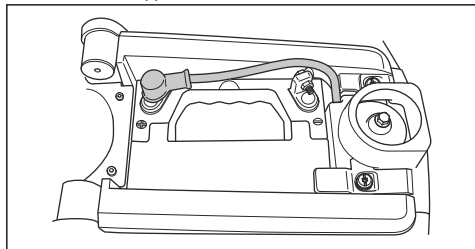

Pour effectuer un démarrage d'urgence du moteur

Si la batterie est trop faible pour démarrer le moteur, vous pouvez utiliser des câbles de démarrage pour effectuer un démarrage d'urgence. Ce produit est équipé d'un système de terre négatif de 12 V. Le produit utilisé pour le démarrage d'urgence doit également être équipé du même système.

Pour connecter les câbles de démarrage



AVERTISSEMENT: Risque d'explosion en raison de gaz explosifs émis par la batterie. Ne reliez pas la borne négative de la batterie complètement chargée à, ou à proximité de, la borne négative de la batterie déchargée.



REMARQUE: N'utilisez pas la batterie de votre produit pour démarrer d'autres véhicules.

1. Retirez le capot du moteur.
2. Déposez le couvercle du boîtier de la batterie.
3. Branchez une extrémité du câble rouge à la borne POSITIVE (+) de la batterie faible (A).

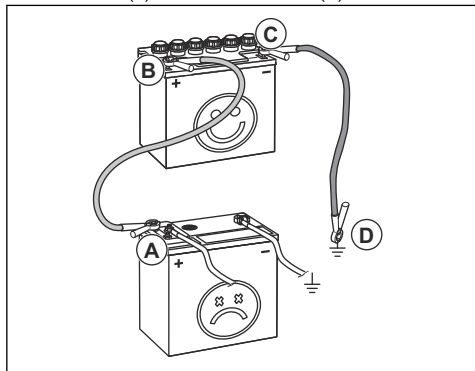

4. Branchez l'autre extrémité du câble rouge à la borne POSITIVE (+) de la batterie complètement chargée (B).



AVERTISSEMENT: Ne provoquez pas un court-circuit contre le châssis avec les extrémités du câble rouge.

5. Branchez une des extrémités du câble noir à la borne NÉGATIVE (-) de la batterie complètement chargée (C).
6. Branchez l'autre extrémité du câble noir à une MASSE DU CHÂSSIS, loin du réservoir de carburant et de la batterie.
7. Remettez les capots en place.

Pour retirer les câbles de démarrage

Remarque: Retirez les câbles de démarrage dans l'ordre inverse de leur branchement.

1. Retirez le câble NOIR du châssis.
2. Retirez le câble NOIR de la batterie complètement chargée.
3. Retirez le câble ROUGE des 2 batteries.

Pression des pneus

La pression des pneus doit être de 60 kPa (0,6 bar/8,5 PSI) pour les 4 roues.

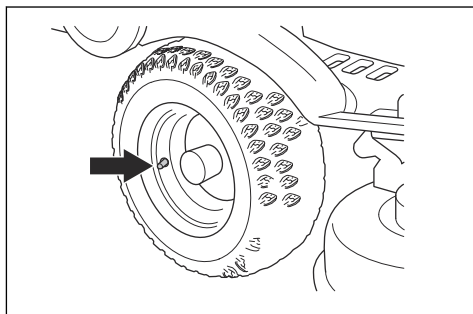

Pour retirer l'obturateur du broyeur

L'obturateur du broyeur se trouve sur la face inférieure du carter de coupe.

1. Retirez le carter de coupe, consultez la section *Pour retirer le carter de coupe* à la page 45.

- Retirez la vis qui maintient l'obturateur du broyeur et retirez l'obturateur.

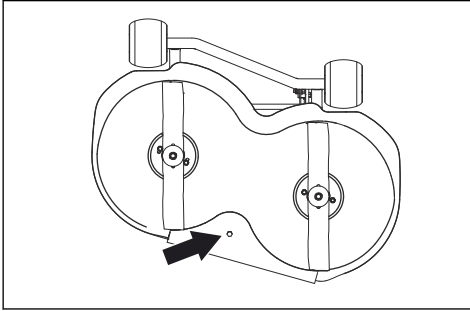

- Mettez le carter de coupe en position de tonte.
- Fixez l'obturateur du broyeur en suivant la procédure en sens inverse.

Pour examiner les lames



REMARQUE: Des lames endommagées ou mal équilibrées peuvent endommager le produit. Remplacez les lames endommagées. Demandez à un agent d'entretien agréé d'affûter et d'équilibrer les lames émoussées.

- Retirez le carter de coupe, consultez la section *Pour retirer le carter de coupe à la page 45.*
- Examinez les lames pour voir si elles sont endommagées et s'il est nécessaire de les affûter.

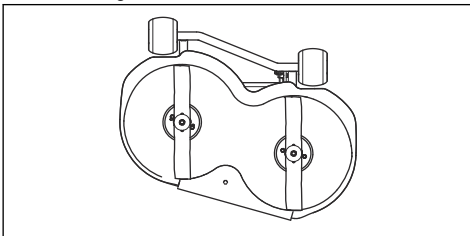

- Serrez les boulons des lames avec un couple de serrage de 45 à 50 Nm.

Pour remplacer les lames

- Retirez le carter de coupe, consultez la section *Pour retirer le carter de coupe à la page 45.*

- Bloquez la lame avec un bloc en bois.

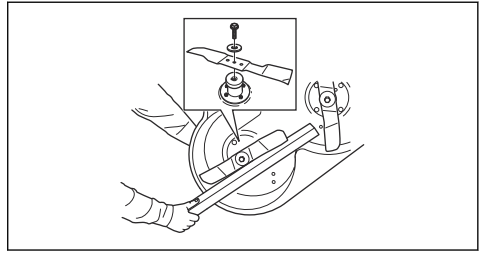

- Desserrez et enlevez le boulon de la lame, les rondelles et la lame.
- Montez la nouvelle lame avec le tranchant dans le sens du carter de coupe.



AVERTISSEMENT: L'utilisation d'un type de lame inapproprié peut provoquer l'éjection d'objets par le carter de coupe et causer des blessures très graves. N'utilisez que les lames indiquées dans la section *Caractéristiques techniques à la page 64.*

- Fixez la lame, la rondelle et le bouton. Serrez le boulon à un couple de 45 à 50 Nm.

Pour contrôler le niveau d'huile moteur, R112C, R112C5

- Garez la machine sur une surface plane et arrêtez le moteur.
- Ouvrez le capot du moteur.
- Desserrez la jauge et sortez-la.

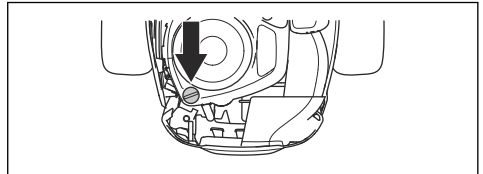

- Nettoyez l'huile sur la jauge.
- Réinsérez la jauge et serrez-la.
- Desserrez et retirez la jauge, puis lisez le niveau d'huile.

- Le niveau d'huile doit se situer entre les repères indiqués sur la jauge. Si le niveau est proche du repère ADD, remplissez d'huile jusqu'à atteindre le repère FULL.

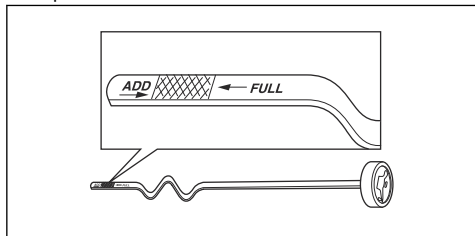

- Remplissez le réservoir d'huile par l'orifice de la jauge. Remplissez l'huile lentement.

Remarque: Consultez *Caractéristiques techniques à la page 64* pour connaître les types d'huile moteur que nous recommandons. Ne mélangez pas différents types d'huile.

- Serrez la jauge correctement avant de démarrer le moteur. Démarrez et faites tourner le moteur pendant environ 30 secondes. Arrêtez le moteur. Attendez 30 secondes et contrôlez à nouveau le niveau d'huile.

Pour contrôler le niveau d'huile moteur, R115C

- Garez la machine sur une surface plane et arrêtez le moteur.
- Ouvrez le capot du moteur.
- Desserrez la jauge et sortez-la.

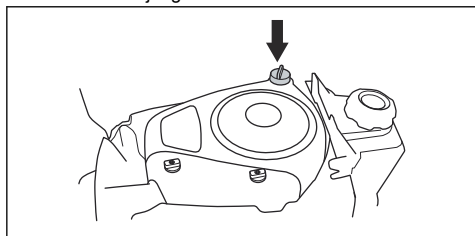

- Nettoyez l'huile sur la jauge.
- Réinsérez la jauge et serrez-la.
- Desserrez et retirez la jauge, puis lisez le niveau d'huile.

- Le niveau d'huile doit se situer entre les repères indiqués sur la jauge. Si le niveau est proche du repère ADD, remplissez d'huile jusqu'à atteindre le repère FULL.

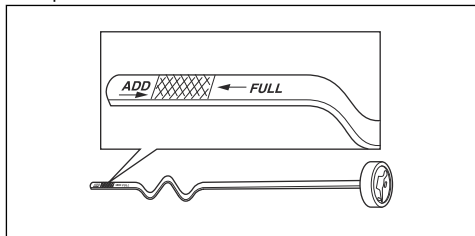

- Remplissez le réservoir d'huile par l'orifice de la jauge. Remplissez l'huile lentement.

Remarque: Consultez *Caractéristiques techniques à la page 64* pour connaître les types d'huile moteur que nous recommandons. Ne mélangez pas différents types d'huile.

- Serrez la jauge correctement avant de démarrer le moteur. Démarrez et faites tourner le moteur pendant environ 30 secondes. Arrêtez le moteur. Attendez 30 secondes et contrôlez à nouveau le niveau d'huile.

Pour vidanger l'huile moteur

Si le moteur est froid, faites tourner le moteur pendant 1 à 2 minutes avant de vidanger l'huile moteur. Ainsi, l'huile moteur sera chaude et plus facile à vidanger.



AVERTISSEMENT: Ne faites pas fonctionner le moteur pendant plus de 1 à 2 minutes avant de vidanger l'huile moteur. L'huile moteur devient très chaude et peut causer des brûlures graves. Laissez le moteur refroidir avant de vidanger l'huile moteur.



AVERTISSEMENT: Si vous renversez de l'huile moteur sur vous, nettoyez avec de l'eau et du savon.

1. Ouvrez le bouchon en plastique à l'extrémité du bouchon de vidange d'huile.

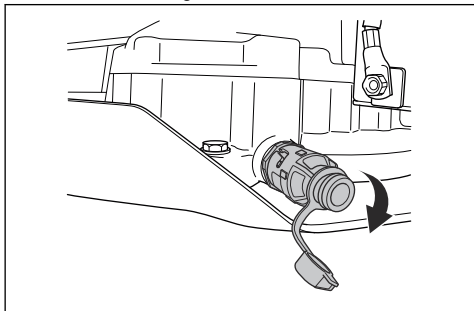

2. Pour faciliter la vidange d'huile sans gaspillage, fixez par exemple un tuyau en plastique à l'extrémité du bouchon de vidange d'huile.
3. Placez un récipient sous le bouchon de vidange d'huile.
4. Enlevez la jauge.
5. Tournez le bouchon de vidange d'huile dans le sens contraire des aiguilles d'une montre et tirez vers l'extérieur pour l'ouvrir.

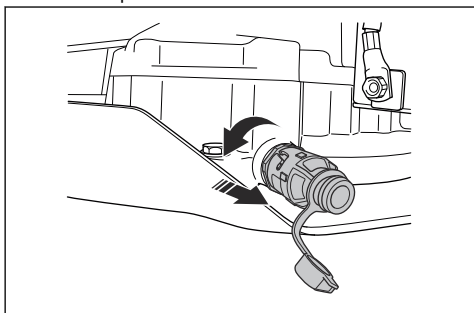

6. Laissez l'huile s'évacuer dans le récipient.
7. Insérez le bouchon de vidange d'huile et tournez-le dans le sens des aiguilles d'une montre pour le fermer.
8. Déposez le tuyau en plastique et replacez le capuchon sur le bouchon de vidange d'huile.
9. Remplissez d'huile neuve tel qu'indiqué dans la section *Caractéristiques techniques* à la page 64.
10. Démarrez le moteur et laissez-le tourner au ralenti pendant 3 minutes.
11. Arrêtez le moteur et assurez-vous que le filtre à huile ne fuit pas.
12. Remplissez d'huile pour compenser la quantité d'huile contenue dans le nouveau filtre à huile.

Remarque: Pour en savoir plus sur l'élimination de l'huile moteur usagée, consultez *Mise au rebut* à la page 63.

Dépannage

Guide de dépannage

Si vous ne trouvez pas de solution à un problème dans ce manuel d'utilisation, contactez votre agent d'entretien Husqvarna.

Problème	Cause
Le démarreur du moteur ne fait pas démarrer le moteur	Le frein de stationnement n'est pas serré. Consultez la section <i>Pour appliquer et desserrer le frein de stationnement à la page 50.</i>
	Le levier de levage du carter de coupe est en position de tonte. Consultez la section <i>Pour lever et baisser le carter de coupe à la page 47.</i>
	Le fusible principal est grillé. Consultez la section <i>Pour remplacer le fusible principal à la page 56.</i>
	La serrure de contact est défectueuse.
	La connexion entre le câble et la batterie est mauvaise. Consultez la section <i>Pour charger la batterie à la page 56.</i>
	La batterie est trop faible. Consultez la section <i>Pour charger la batterie à la page 56.</i>
	Le démarreur du moteur est défectueux.
Le moteur ne démarre pas quand le démarreur du moteur fait démarrer le moteur	Le réservoir de carburant ne contient pas de carburant. Consultez la section <i>Pour remplir le réservoir de carburant à la page 46.</i>
	La bougie d'allumage est défectueuse.
	Le câble d'allumage est défectueux.
	Il y a des saletés dans le carburateur ou dans la durite de carburant.
Le moteur ne tourne pas correctement	La bougie d'allumage est défectueuse.
	Le carburateur est mal réglé.
	Le filtre à air est bouché. Consultez la section <i>Pour remplacer le filtre à air, R112C, R112C5 à la page 54.</i>
	Le reniflard du réservoir de carburant est bouché.
	Il y a des saletés dans le carburateur ou dans la durite de carburant.
	La commande d'accélération est réglée en position de starter ou le câble d'accélération est mal réglé
Le moteur semble ne pas avoir de puissance	Le filtre à air est bouché. Consultez la section <i>Pour remplacer le filtre à air, R112C, R112C5 à la page 54.</i>
	La bougie d'allumage est défectueuse.
	Il y a des saletés dans le carburateur ou dans la durite de carburant.
	La commande d'accélération est réglée en position de starter ou le câble d'accélération est mal réglé
La batterie ne se charge pas	La batterie est défectueuse. Consultez la section <i>Consignes de sécurité relatives à l'utilisation de la batterie à la page 43.</i>
	La connexion au niveau des connecteurs de câbles sur les bornes de la batterie est mauvaise. Consultez la section <i>Pour charger la batterie à la page 56.</i>
La machine vibre	Les lames ont du jeu. Consultez la section <i>Pour examiner les lames à la page 58.</i>
	Une ou plusieurs lames sont déséquilibrées. Consultez la section <i>Pour examiner les lames à la page 58.</i>
	Le moteur est détaché.

Problème	Cause
Le résultat de la tonte est insatisfaisant	Les lames sont émoussées. Consultez la section <i>Pour examiner les lames à la page 58.</i>
	L'herbe est haute ou humide. Consultez la section <i>Obtenir de bons résultats à la page 50.</i>
	Le carter de coupe est de travers.
	Le carter de coupe est bloqué par de l'herbe coupée. Consultez la section <i>Pour nettoyer le produit à la page 52.</i>
	La pression des pneus est différente sur les côtés droit et gauche. Consultez la section <i>Pression des pneus à la page 57.</i>
	La machine est utilisée à une vitesse trop élevée. Consultez la section <i>Obtenir de bons résultats à la page 50.</i>
	La vitesse du moteur est trop faible. Consultez la section <i>Obtenir de bons résultats à la page 50.</i>
La courroie d'entraînement glisse.	

Transport, entreposage et mise au rebut

Transport

- Le produit est lourd et peut causer blessures par écrasement. Soyez prudent lorsque vous chargez-le sur ou hors d'une véhicule ou d'une remorque.
- Utilisez une remorque approuvée pour le transport du produit.
- Assurez-vous que vous avez connaissance de la réglementation routière avant le transport du produit dans une remorque ou sur les routes.

Pour sécuriser la machine sur une remorque en vue d'être transportée



AVERTISSEMENT: Le frein de stationnement n'est pas suffisant pour sécuriser la machine pendant son transport. Attachez fermement la machine à la remorque.

Équipement : 2 courroies de tension agrées et 4 sabots d'arrêt en forme de coin.

- Serrez le frein de parking.
- Attachez les courroies de tension autour du cadre ou du wagon arrière.
- Tendez les courroies de tension vers l'arrière et l'avant de la remorque pour sécuriser la machine.
- Placez les sabots d'arrêt devant et derrière les roues arrière.

Pour remorquer la machine

Le produit est équipé d'une transmission hydrostatique. Pour éviter d'endommager la transmission, remorquez le produit uniquement sur courtes distances et à faible vitesse.

Désengagez la transmission lorsque vous remorquez la machine. Consultez la section *Pour engager et désengager le système d'entraînement, R112C, R115C à la page 47.*

Remisage

Préparez le stockage du produit à la fin de la saison, et avant plus de 30 jours de stockage. Si vous conservez du carburant dans le réservoir pendant 30 jours ou plus, des particules collantes peuvent obstruer le carburateur. Cela impacte négativement le fonctionnement du moteur.

Afin d'éviter la formation de particules collantes durant la période d'entreposage, ajoutez un stabilisateur. Si vous utilisez de l'essence d'alkylate, il n'est pas nécessaire d'ajouter un stabilisateur. Si vous utilisez de l'essence normale, ne passez pas à l'essence d'alkylate. Cela peut provoquer le durcissement des pièces sensibles en caoutchouc. Ajoutez un stabilisateur au carburant présent dans le réservoir ou dans le récipient utilisé pour l'entreposage. Respectez toujours les rapports de mélange indiqués par le fabricant. Faites tourner le moteur pendant au moins 10 minutes après avoir ajouté le stabilisateur jusqu'à ce qu'il arrive au carburateur.



AVERTISSEMENT: Ne stockez pas le produit à l'intérieur ou dans un environnement mal aéré si du carburant se trouve dans le réservoir. Il existe un risque d'incendie si les vapeurs de carburant entrent en contact avec une flamme nue, des étincelles ou une flamme pilote de chaudière, de réservoir d'eau chaude, de sèche-linge, etc.

- Ne jetez pas la batterie dans les déchets ménagers.
- Envoyez la batterie à un agent d'entretien Husqvarna ou disposez-la dans un point de collecte de piles usagées.



AVERTISSEMENT: Enlevez de la machine les résidus d'herbe, les feuilles et autres matériaux inflammables afin de réduire le risque d'incendie. Laissez la machine refroidir avant de la remiser.

- Nettoyez la machine, consultez la section *Pour nettoyer le produit à la page 52*. Retouchez la peinture en cas de dommage pour éviter la corrosion.
- Examinez la machine afin de repérer des pièces éventuellement usées ou endommagées et serrez tous les écrous ou vis susceptibles de s'être desserrés.
- Retirez la batterie. Nettoyez-la, chargez-la et laissez-la refroidir pendant la période de remisage.
- Changez l'huile moteur et mettez au rebut l'huile usagée.
- Videz le réservoir de carburant. Démarrez le moteur et laissez-le tourner jusqu'à ce qu'il n'y ait plus de carburant restant dans le carburateur.

Remarque: Ne videz pas le réservoir de carburant et le carburateur si vous avez ajouté un stabilisateur.

- Retirez les bougies et versez une cuillerée à soupe d'huile moteur dans chaque cylindre. Tournez l'arbre moteur pour appliquer l'huile et remettez les bougies en place.
- Lubrifiez tous les raccords de graissage, les joints et les arbres.
- Entrez la machine dans un endroit propre et sec et recouvrez-la pour la protéger davantage.
- Une bâche pour protéger votre machine pendant son remisage ou son transport est disponible auprès de votre revendeur.

Mise au rebut

- Les produits chimiques peuvent être dangereux et ne doivent pas être jetés sur le sol. Apportez toujours les produits chimiques à mettre au rebut à un centre d'entretien ou à une déchetterie appropriée.
- Lorsque la machine est usée, renvoyez-la à votre revendeur ou dans une déchetterie appropriée.
- L'huile, les filtres à huile, le carburant et la batterie peuvent avoir des effets négatifs sur l'environnement. Respectez les consignes locales de recyclage et la réglementation en vigueur.

Caractéristiques techniques

Caractéristiques techniques

	R112C	R112C5	R115C
Dimensions			
Longueur sans le carter de coupe, mm	1 781	1 781	1 813
Largeur sans le carter de coupe, mm	793	797	829
Longueur avec le carter de coupe, mm	2 124	2 124	2 288
Largeur avec le carter de coupe, mm	886	886	988
Hauteur, mm	1 076	1 076	1 099
Poids sans le carter de coupe, avec réservoirs vides, kg	154	154	180
Empattement, mm	800	800	845
Dimensions des pneus	155/50-8	155/50-8	165/60-8
Pression des pneus, avant - arrière, kPa/bar/PSI	60 / 0,6 / 8,5	60 / 0,6 / 8,5	60 / 0,6 / 8,5
Inclinaison max., degrés °	10	10	10
Moteur			
Marque / Modèle	Briggs & Stratton/ 3115	Briggs & Stratton/ 3115	Briggs & Stratton/ 4145
Puissance nominale du moteur, kW ⁵	6,4	6,4	9,5
Cylindrée, cm ³	344	344	500
Régime max. du moteur, tr/min	3000 ±100	3000 ±100	3000 ±100
Carburant, indice d'octane min.	91	91	91
Capacité du réservoir de carburant, litres	4	4	7
Huile	Classe SF, SG, SH ou SJ SAE40, SAE30, SAE10W-30, SAE10W-40 ou SAE5W-20	Classe SF, SG, SH ou SJ SAE40, SAE30, SAE10W-30, SAE10W-40 ou SAE5W-20	Classe SF, SG, SH ou SJ SAE40, SAE30, SAE10W-30, SAE10W-40 ou SAE5W-20
Capacité du réservoir d'huile, litres	1,4	1,4	1,4
Démarrage du moteur	Démarrage électrique, 12 V	Démarrage électrique, 12 V	Démarrage électrique, 12 V
Transmission			
Marque/Modèle	Tuff Torq/T36P	Peerless/MST205	Tuff Torq/T36P
Huile, classe SF-CC	SAE 10W/40	SAE 80W/90	SAE 10W/40

⁵ La puissance nominale du moteur indiquée est la puissance nette moyenne (à un régime en tr/min spécifié) d'un moteur de production typique pour le modèle de moteur mesurée selon la norme SAE J1349/ISO1585. Les moteurs produits à grande échelle peuvent s'écarter de cette valeur. La puissance effective du moteur installé sur le produit fini dépend de la vitesse de fonctionnement, des conditions environnementales et d'autres valeurs.

	R112C	R112C5	R115C
Nombre de vitesses en marche avant	-	5	-
Nombre de vitesses arrière	-	1	-
Vitesse max. en marche avant, km/h	8	8	8
Vitesse max. en marche arrière, km/h	8	3	8
Système électrique			
Type	12 V, moins à la terre	12 V, moins à la terre	12 V, moins à la terre
Batterie	12 V, 20 Ah	12 V, 20 Ah	12 V, 20 Ah
Bougie	Champion XC92YC	Champion XC92YC	Champion XC92YC
Écartement des électrodes, mm/po	0,75/0,030	0,75/0,030	0,75/0,030
Fusible principal	Fusible plat, 15 A	Fusible plat, 15 A	Fusible plat, 15 A
Émissions sonores⁶			
Niveau de puissance sonore mesuré dB(A)	99	99	99
Niveau de puissance sonore garanti, dB(A)	100	100	99
Niveaux sonores⁷			
Niveau de pression sonore à l'oreille de l'utilisateur, dB(A)	85	85	85
Niveaux de vibrations⁸			
Niveau de vibrations dans le volant, en m/s ²	1,6	1,6	1,6
Niveau de vibrations dans le siège, en m/s ²	0,7	0,7	0,7
Carter de coupe			
Type	Combi	Combi	Combi
Profondeur de coupe, en mm	850	850	950
Hauteur de coupe, 5 positions, mm	25-70	25-70	25-75
Longueur de lame, mm	430	430	471
Lame			
Références	5810835-01	5810835-01	5803974-01



AVERTISSEMENT: L'utilisation d'un carter de coupe non homologué pour le produit peut éjecter des objets à grande vitesse et provoquer des blessures très graves.

N'utilisez pas d'autres types de carter de coupe que celui spécifié dans le manuel d'utilisation.

⁶ Émissions sonores dans l'environnement mesurées comme puissance sonore (L_{WA}) selon la directive européenne CE 2000/14/CE.

⁷ Niveau de pression sonore conformément à la norme EN ISO 5395. Les données reportées pour le niveau de pression sonore montrent une dispersion statistique typique (déviations standard) de 1,2 dB (A).

⁸ Niveau de vibrations conformément à la norme EN ISO 5395. Les données reportées pour le niveau de vibrations montrent une dispersion statistique typique (déviations standard) de 0,2 m/s² (volant) et de 0,8 m/s² (siège).

Entretien

Faire un contrôle annuel dans un service technique agréé pour vous assurer que le produit fonctionne correctement en ce qui concerne la sécurité et à son meilleur pendant la haute saison. Le meilleur moment pour faire de l'entretien ou la réparation de ce produit est basse saison.

Lorsque vous envoyez un ordre pour les pièces de rechange, fournir des informations sur l'année d'achat, le modèle, le type et le numéro de série.

Utilisez toujours les pièces de rechange d'origine.

Déclaration de conformité CE

Déclaration de conformité CE

Nous, **Husqvarna AB**, SE-561 82 Huskvarna, Suède, tél. : +46-36-146500, déclarons que les **tondeuses autoportées R112C, R115C Husqvarna et R112C5** à partir des numéros de série de l'année de fabrication 2014 (l'année est clairement indiquée sur la plaque d'identification et suivie du numéro de série) sont conformes aux dispositions de la DIRECTIVE DU CONSEIL

- du 17 mai 2006 « relative aux machines » **2006/42/CE**
- du 26 février 2014 « relative à la compatibilité électromagnétique » **2014/30/UE**
- du 8 mai 2000 « relative aux émissions sonores dans l'environnement » **2000/14/CE**

Pour de plus amples informations sur les émissions sonores et la largeur de tonte, voir le chapitre « Caractéristiques techniques ».

Les normes harmonisées suivantes ont été appliquées :

EN ISO 12100-2, EN ISO 5395-1, EN ISO 5395-3

Sauf mention contraire, les normes listées ci-dessus sont les dernières versions publiées.

L'organisme notifié : **0404, SMP Svensk Maskinprovning AB, Box 7035, SE-750 07 Uppsala** a publié des rapports concernant l'évaluation de la conformité, selon l'annexe VI de la DIRECTIVE DU CONSEIL 2000/14/CE du 8 mai 2000 « relative aux émissions sonores dans le milieu environnant ».

Les certificats ont les numéros : 01/901/222, 01/901/214

Huskvarna, 2014-05-19



Claes Losdal, Directeur du développement/Articles de jardinage (Représentant autorisé d'Husqvarna AB et responsable de la documentation technique)

Inhoud

Inleiding.....	68	Vervoer, opslag en verwerking.....	94
Veiligheid.....	72	Technische gegevens.....	96
Montage.....	77	Service.....	98
Werking.....	79	EG-conformiteitsverklaring.....	99
Onderhoud.....	83	0
Probleemoplossing.....	93		

Inleiding

Afleveringsinspectie en productnummers

Let op: Bij dit product werd een afleveringsinspectie uitgevoerd. Vraag uw dealer om een getekend exemplaar van het afleveringsinspectiedocument.

Contactinformatie servicewerkplaats:	
Deze gebruikershandleiding hoort bij het product met het product//serienummer:	
	/
Motor:	
Transmissie:	

Productbeschrijving

Het product is een zitmaaier. Met de pedalen voor vooruit en achteruit rijden kan de bestuurder de snelheid traploos aanpassen. Het product wordt gebruikt in combinatie met een 2-in-1 maaidek met mulchplug.

Gebruik

Het product is gemaakt voor het maaien van gras op open en vlakke ondergrond in woonwijken en tuinen. Bevestig een optionele accessoire om het product voor

andere doeleinden te gebruiken. Neem contact op met uw Husqvarna-leverancier voor meer informatie over de beschikbare accessoires.

Verzeker uw product

Zorg ervoor dat uw nieuwe product verzekerd is. Neem bij twijfel of vragen over verzekering contact op met uw verzekeraar. Wij raden u aan een all-risk verzekering af te sluiten die alle risico's afdekt, inclusief schade aan derden, brand, schade, diefstal en aansprakelijkheid.

Productoverzicht R112C, R115C

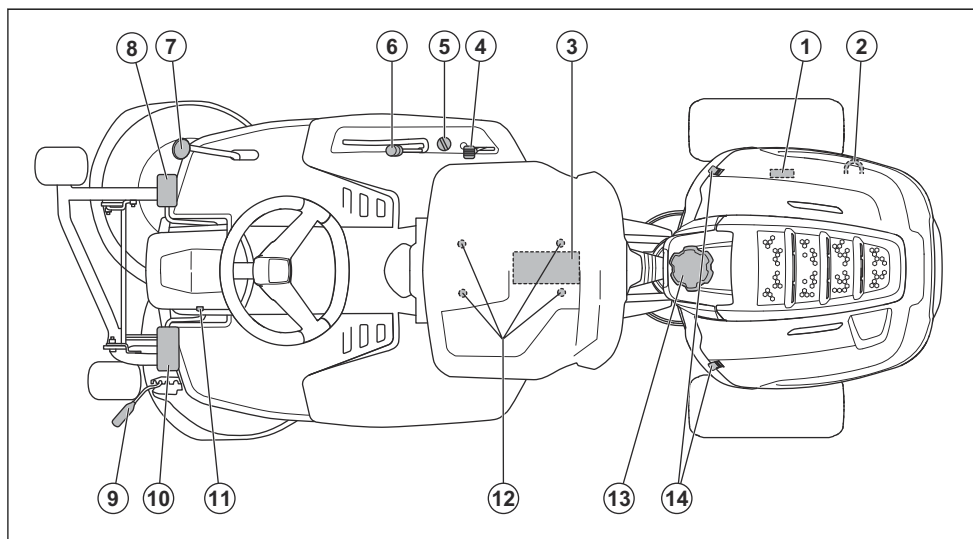

1. Typeplaatje
2. Hendel voor het in- en uitschakelen van de aandrijving
3. Accu
4. Regeling gashendel/choke
5. Ontstekingsvergrendeling
6. Hefhendel voor het maaidek
7. Pedaal voor achteruitrijden
8. Pedaal voor vooruitrijden
9. Maaihogtehendel
10. Parkeerrempedaal
11. Vergrendelknop voor parkeerrem
12. Stoelverstelling
13. Dop benzinetank
14. Kapvergrendeling

Productoverzicht R112C5

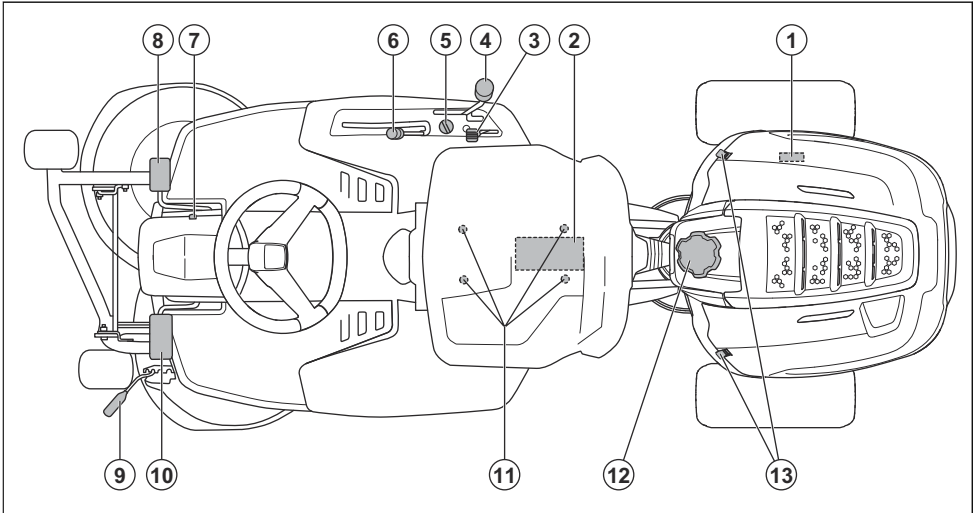

1. Typeplaatje
2. Accu
3. Regeling gashendel/choke
4. Hendel voor schakelen
5. Ontstekingsvergrendeling
6. Hefhendel voor het maaidek
7. Vergrendelknop voor parkeerrem
8. Parkeerrempedaal
9. Maaihoogtehendel
10. Koppelpedaal
11. Stoelverstelling
12. Dop benzinetank
13. Kapvergrendeling

Veiligheidsschakelaar stoel

De veiligheidsschakelaar van de stoel activeert het veiligheidscircuit zodra de bestuurder opstaat van de stoel. De motor en de aandrijving van de messen stoppen als de messen zijn ingeschakeld of de parkeerrem niet is geactiveerd. Zie ook *Veiligheidscircuit op pagina 74*.

Hendel voor gasklep/choke

Met de hendel voor de gasklep en choke regelt u het motortoerental en schakelt u de choke in. Beweeg de hendel naar voren om het motortoerental te verhogen en naar achteren om het motortoerental te verlagen. Trek de hendel naar boven om de choke in te schakelen. Gebruik de choke om het product te starten wanneer de motor koud is. Zie *De motor starten op pagina 80*.

Maaidek

Het product wordt gebruikt in combinatie met een 2-in-1 maaidek met mulchfunctie. De mulchfunctie snijdt het gras tot meststof. Het 2-in-1 maaidek kan ook zonder mulchfunctie worden gebruikt, dan heeft het dek een uitworp aan de achterzijde voor het gras.

Maaihoogtehendel

De maaihoogte kan in 5 verschillende posities (1-5) worden ingesteld.

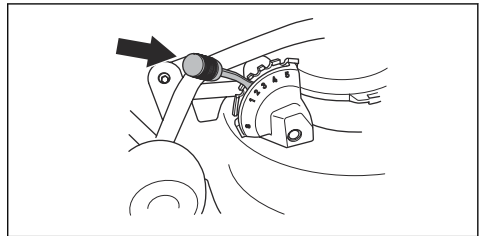

Let op: Zet het maaidek omhoog voordat u de maaihoogte instelt.

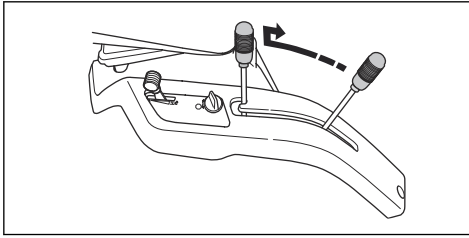

Symbolen op het product



WAARSCHUWING: Onzorgvuldig of onjuist gebruik kan leiden tot ernstig letsel of overlijden van de gebruiker of anderen.



Lees de bedieningshandleiding zorgvuldig door en zorg dat u de instructies hebt begrepen voordat u het product gebruikt.



Draaiende messen. Houd lichaamsdelen uit de buurt van de kap wanneer de motor draait.



Waarschuwing: draaiende delen. Houd lichaamsdelen uit de buurt.



Kijk uit voor weggeslingerde en afgeketste voorwerpen.



Gebruik het product nooit als personen, met name kinderen en/of huisdieren, zich in de directe omgeving bevinden.



Kijk achter u vóór en tijdens achteruit rijden.



Maai nooit gras dwars over een helling. Maai geen gras op een helling van meer dan 10°. Zie *Gras maaien op hellingen* op pagina 75.



Laat nooit passagiers meerijden op het product of bijbehorende uitrusting.



Vooruit rijden.

N

Neutraalstand.



Achteruit rijden.



Koppeling (R112C5).



Choke.



Parkeerrem.



Het product voldoet aan de geldende EG-richtlijnen.



Geluidsemisatie naar de omgeving, raadpleeg de EG-richtlijn. De emissie van het product staat vermeld in het hoofdstuk "Technische gegevens" en op het label.



Gebruik altijd goedgekeurde gehoorbescherming.



Stop de motor.

START

Start de motor.



Motortoerental – snel.



Motortoerental – langzaam.



Brandstof.



Max. ethanol 10%.



De messen zijn ingeschakeld.



De messen zijn uitgeschakeld.



Onderhoudsstand van het maaidek.



Werkstand van het maaidek.



Oliepeil.

Let op: Andere symbolen/stickers op het product hebben betrekking op certificeringseisen voor een aantal commerciële markten.

EU V



WAARSCHUWING: De EU-typegoedkeuring van dit product vervalt als ongeoorloofde

wijzigingen aan de motor aangebracht worden.

Productaansprakelijkheid

Zoals uiteengezet in de wet voor productaansprakelijkheid zijn wij niet aansprakelijk voor schade die door ons product wordt veroorzaakt, indien:

- het product niet goed is gerepareerd.
- het product is gerepareerd met onderdelen die niet van de fabrikant afkomstig zijn, of onderdelen die niet zijn goedgekeurd door de fabrikant.
- het product een accessoire bevat die niet afkomstig is van de fabrikant of niet is goedgekeurd door de fabrikant.
- het product niet is gerepareerd door een erkend servicepunt of door een erkende autoriteit.

Veiligheid

Veiligheidsdefinities

Waarschuwingen, voorzorgsmaatregelen en opmerkingen worden gebruikt om te wijzen op belangrijke delen van de handleiding.



WAARSCHUWING: Wordt gebruikt om te wijzen op de kans op ernstig of fataal letsel voor de gebruiker of omstanders wanneer de instructies in de handleiding niet worden gevolgd.



WAARSCHUWING: Dit product produceert tijdens bedrijf een elektromagnetisch veld. Dit veld kan onder bepaalde omstandigheden de werking van actieve of passieve medische implantaten verstoren. Om het risico op ernstig of dodelijk letsel te beperken, raden we personen met een medisch implantaat aan om contact op te nemen met hun arts en de fabrikant van het medische implantaat alvorens dit product te gaan gebruiken.



OPGELET: Wordt gebruikt indien er een risico bestaat op schade aan het product en andere eigendommen of aan de omgeving wanneer de instructies in de handleiding niet worden gevolgd.



WAARSCHUWING: Lees de volgende waarschuwingen voordat u het product gaat gebruiken.

Let op: Geven verdere informatie die nodig is in een bepaalde situatie.

Algemene veiligheidsinstructies



WAARSCHUWING: Dit product kan handen en voeten afsnijden en objecten wegslingeren. Ernstig letsel of de dood kunnen het gevolg zijn als u de veiligheidsvoorschriften negeert.

- Wees altijd voorzichtig en gebruik uw gezond verstand. Vermijd situaties die uw capaciteiten te boven gaan. Als u na het lezen van de gebruikershandleiding niet precies weet hoe u het product moet bedienen, vraag dan advies aan deskundige voordat u verder gaat.
- Voordat u het product gaat gebruiken, moet u de gebruikershandleiding en de instructies op het product lezen en begrijpen.
- Zorg dat u weet hoe u het product en de bedieningselementen veilig gebruikt en hoe u het product snel kunt stoppen.
- Zorg ook dat u weet wat de veiligheidspictogrammen betekenen.
- Houd het product schoon zodat plaatjes en stickers leesbaar blijven.
- Denk erom dat de bediener of gebruiker verantwoordelijk is voor ongelukken of beschadigingen aan eigendommen.
- Vervoer geen passagiers. Het product mag maar door één persoon worden gebruikt.



WAARSCHUWING: Gebruik een product niet langer als de snijuitrusting beschadigd is. Beschadigde snijuitrusting kan objecten wegslingeren en als gevolg daarvan ernstig of dodelijk letsel veroorzaken. Vervang beschadigde messen onmiddellijk.

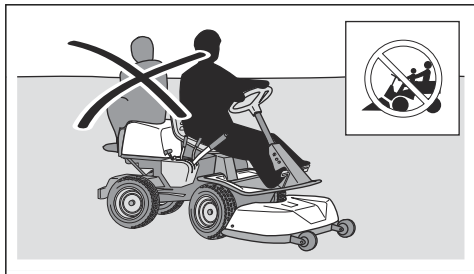

- Laat het product niet onbeheerd staan terwijl de motor draait. Alvorens het product onbeheerd te laten dient u altijd de messen te stoppen, de parkeerrem in te schakelen, de motor uit te schakelen en de contactsleutel te verwijderen.
- Gebruik het product alleen bij daglicht of onder goed verlichte omstandigheden. Houd het product op een veilige afstand van gaten en andere onregelmatigheden in de grond. Kijk uit voor andere mogelijke risico's.
- Gebruik het product nooit bij slecht weer, zoals mist, regen, op vochtige of natte plekken, bij krachtige wind, strenge kou, bij onweer, enz.
- Markeer stenen en andere vaste objecten om botsingen te voorkomen.
- Verwijder stenen, speelgoed, draden, enz. uit het werkgebied, omdat deze anders door de messen kunnen worden weggeslingerd.

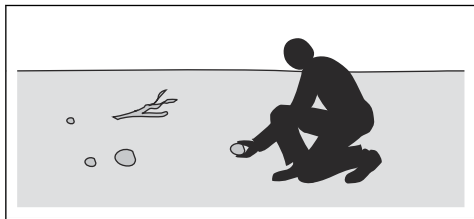

- Laat kinderen of andere personen die niet geschikt zijn om het product te gebruiken, geen werkzaamheden met of aan het product verrichten. De minimumleeftijd van de gebruiker kan zijn vastgelegd in plaatselijke voorschriften.
- Zorg dat er zich niemand in de buurt van het product bevindt wanneer u de motor start, de aandrijving inschakelt of met het product gaat rijden.
- Houd een oogje op het verkeer als u maait nabij een weg of wanneer u een weg oversteekt.
- Gebruik het product nooit wanneer u vermoeid bent, alcohol of drugs hebt gebruikt, of als u medicijnen gebruikt die uw gezichtsvermogen, beoordelingsvermogen of coördinatie kunnen beïnvloeden.
- Parkeer het product altijd op een vlakke ondergrond met de motor uitgeschakeld.

Veiligheidsinstructies met betrekking tot kinderen



WAARSCHUWING: Lees de volgende waarschuwingen voordat u het product gaat gebruiken.

- Er kunnen zich ernstige ongevallen voordoen als u niet goed oplet terwijl er zich kinderen in de nabijheid van het product bevinden. Kinderen kunnen worden aangetrokken tot het product en het maaien. Het is heel goed mogelijk dat kinderen niet langer zijn waar u ze het laatst zag.
- Houd kinderen uit de buurt van het gebied dat moet worden gemaaid. Zorg ervoor dat de kinderen onder toezicht van een volwassene staan.
- Let goed op en schakel het product uit als er kinderen in het werkgebied komen. Wees vooral voorzichtig bij bochten, bosjes, bomen of andere objecten die uw zicht kunnen belemmeren.
- Kijk achterom en ook naar beneden, voordat u begint met achteruit rijden en tijdens het achteruit rijden, om te verifiëren of er zich geen kleine kinderen in de buurt van het product bevinden.
- Laat geen kinderen op het product meerijden. Ze kunnen eraf vallen en ernstig gewond raken of kunnen het veilig gebruik van het product hinderen.
- Laat het product niet door kinderen bedienen.

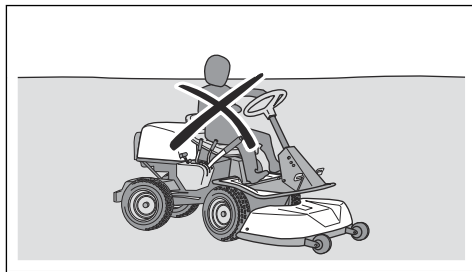

Veiligheidsinstructies voor bediening



WAARSCHUWING: Raak nooit de motor of uitlaat aan tijdens of direct na gebruik. De motor en het uitlaatsysteem worden zeer heet tijdens het gebruik. Kans op brandwonden, brand en schade aan eigendommen of aangrenzende gebieden. Houd tijdens het maaien de machine uit de buurt van bosjes en andere objecten.



WAARSCHUWING: Lees de volgende waarschuwingen voordat u het product gaat gebruiken.

- Kijk altijd naar beneden en achterom voordat en terwijl u achteruit rijdt. Kijk uit voor grote en kleine obstakels.

- Verlaag de rijsnelheid voordat u een bocht neemt.
- Stop de messen wanneer u door zones rijdt waar u niet maait.



OPGELET: Lees de volgende veiligheidsinstructies voordat u het product gaat gebruiken.

- Maak de koelluchtinlaat van de motor vrij van gras en vuil voordat u het product gebruikt. Als de koelluchtinlaat geblokkeerd is, bestaat het risico op motorschade.
- Beweeg voorzichtig rond stenen en andere grote objecten en zorg dat de messen de objecten niet raken.
- Zorg dat u met het product geen objecten raakt. Stop en inspecteer het product en het maaidek wanneer de messen tijdens het maaien iets geraakt hebben. Voer waar nodig reparaties uit voordat u verder gaat.

Persoonlijke beschermingsmiddelen



WAARSCHUWING: Lees de volgende waarschuwingen voordat u het product gaat gebruiken.

- Draag tijdens het gebruik van het product altijd goedgekeurde persoonlijke beschermingsmiddelen. Persoonlijke beschermingsmiddelen kunnen niet alle risico's uitsluiten maar kunnen de ernst van eventueel letsel helpen beperken. Vraag uw dealer u te helpen bij het kiezen van de juiste beschermingsmiddelen.
- Gebruik altijd goedgekeurde gehoorbescherming. Langdurige blootstelling aan lawaai kan leiden tot permanente gehoorbeschadiging.
- Draag altijd veiligheidsschoenen of veiligheidslaarzen. Stalen neuzen worden aanbevolen. Gebruik het product niet met blote voeten.

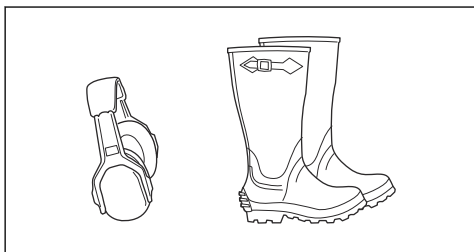

- Draag indien nodig handschoenen, bijvoorbeeld bij het monteren, inspecteren of reinigen van de snijuitrusting.
- Draag geen loszittende kleding, sieraden of andere voorwerpen die vast kunnen komen te zitten in bewegende delen.
- Houd een EHBO/doos en brandblusser binnen handbereik.

Veiligheidsvoorzieningen op het product



WAARSCHUWING: Lees de volgende waarschuwingen voordat u het product gaat gebruiken.

- Gebruik het product nooit wanneer de veiligheidsvoorzieningen defect zijn. Controleer de veiligheidsvoorzieningen regelmatig op een juiste werking. Als de veiligheidsvoorzieningen defect zijn, neem dan contact op met uw Husqvarna servicewerkplaats.
- Voer geen veranderingen uit aan de veiligheidsvoorzieningen. U mag het product niet gebruiken als beschermingsplaten, afschermingen, veiligheidsschakelaars of andere veiligheidsvoorzieningen ontbreken of defect zijn.

Het contactslot controleren

- Start de motor en schakel die weer uit bij wijze van controle van het contactslot. Zie *De motor starten op pagina 80* en *Motor uitschakelen op pagina 83*.
- Verifieer of de motor start wanneer u de contactsleutel naar START draait.
- Verifieer of de motor onmiddellijk uitschakelt wanneer u de contactsleutel naar STOP draait.

Veiligheidscircuit

De motor kan alleen worden gestart als aan de volgende voorwaarden wordt voldaan:

- Het maaidek staat in de gegeven stand en de parkeerrem is geactiveerd.

De motor moet in de volgende situaties uitschakelen:

- Het maaidek wordt omlaag gezet en de bestuurder staat op van de stoel.
- Het maaidek staat in de gegeven stand, de parkeerrem is niet geactiveerd en de bestuurder staat op van de stoel.

Voor het controleren van het veiligheidscircuit probeert u de motor te starten terwijl aan één van de bovenstaande voorwaarden niet wordt voldaan. Wijzig de omstandigheden en probeer het opnieuw. Voer deze controle dagelijks uit.

De snelheidsbegrenzer controleren, R112C, R115C

- Laat het pedaal voor vooruitrijden los (1). Het toerental wordt lager.

- Voor meer remkracht drukt u het pedaal voor achteruit rijden in (2).

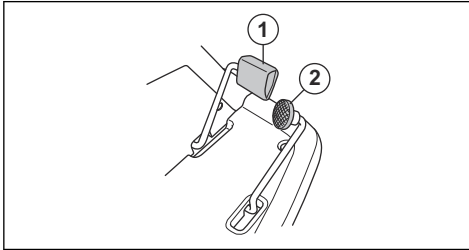

- Zorg dat de pedalen voor vooruit rijden en achteruit rijden niet geblokkeerd zijn en over de gehele pedaalslag kunnen worden bediend.
- Controleer of het toerental lager wordt wanneer u het pedaal voor vooruit rijden loslaat.

Het rempedaal controleren, R112C5

Bij R112C5 is het parkeerrempedaal ook de bedrijfsrem.

- Controleer of het toerental lager wordt wanneer u het rempedaal intract.

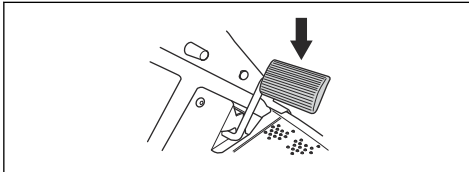

- Zorg dat het rempedaal niet geblokkeerd is en over de gehele pedaalslag kan worden bediend.

Geluiddemper

De uitlaatdemper is bedoeld om het geluidsniveau zo laag mogelijk te houden en om de uitlaatgassen weg te voeren van de gebruiker.

Gebruik het product niet als de demper ontbreekt of beschadigd is. Bij een defecte uitlaatdemper stijgt het geluidsniveau en neemt het risico op brand toe.

Inspecteer de uitlaatdemper regelmatig om te verifiëren of die goed vastzit en niet beschadigd is.



OPGELET: De uitlaatdemper wordt erg heet tijdens en na gebruik en wanneer de motor draait bij stationair toerental. Wees voorzichtig in de buurt van brandbare materialen en/of dampen om brand te voorkomen.

Parkeerrem



WAARSCHUWING: Als de parkeerrem niet werkt, kan het product beginnen te bewegen en daardoor letsel of schade veroorzaken. Inspecteer de parkeerrem regelmatig en stel deze af indien nodig.

Zie *De parkeerrem controleren* op pagina 86.

Beschermkappen

Ontbrekende of beschadigde beschermkappen vergroten de kans op letsel bij bewegende delen en hete oppervlakken. Voer een controle van de beschermkappen uit voordat u het product start. Zorg dat de beschermkappen juist zijn aangebracht en niet zijn gescheurd of andere beschadigingen vertonen. Vervang beschadigde beschermkappen.

Gras maaien op hellingen



WAARSCHUWING: Lees de volgende waarschuwingen voordat u het product gaat gebruiken.

- Maaien op een helling verhoogt het risico dat u de controle over het product verliest en dat het product kantelt. Dit kan ernstig of dodelijk letsel veroorzaken. Bij maaien op een helling is het van groot belang voorzichtig te werk te gaan. Als u niet achteruit tegen een helling op kunt rijden of als u zich daar niet prettig bij voelt, maai de helling dan niet.
- Verwijder stenen, takken en andere obstakels.
- Maai verticaal tegen de helling (omhoog en omlaag), niet horizontaal (van links naar rechts of omgekeerd).
- Rijd niet een helling af met opgeheven maaidek.
- Gebruik het product niet op een helling van meer dan 10°.

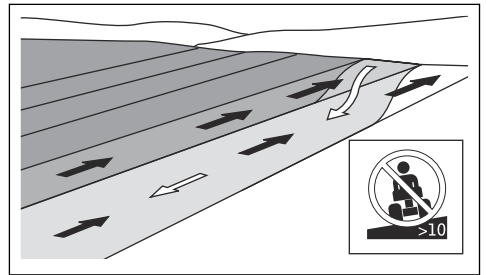

- Start of stop niet op een helling.
- Rijd op hellingen gelijkmatig en langzaam.
- Vermijd abrupte veranderingen in snelheid en richting.
- Draai niet meer dan noodzakelijk. Draai langzaam en geleidelijk wanneer u een helling afrijdt. Rijd met lage snelheid. Draai voorzichtig aan het stuurwiel.
- Kijk uit voor en rijd niet over voren, kuilen en hobbels. Er bestaat een grotere kans dat het product kantelt op een ondergrond die niet vlak is. Obstakels kunnen moeilijk te zien zijn door hoog gras.
- Maai niet in de buurt van randen, greppels of hellingen. Het product kan plotseling kantelen als een van de wielen over de randen van een steile helling of greppel komt, of als een berm inzakt. Als

het product in het water terecht komt, bestaat het risico van verdrinking.

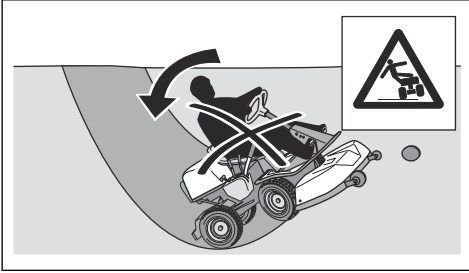

- Bewaar het product en de brandstof op zodanige wijze dat er geen risico bestaat dat brandstoflekken of dampen schade kunnen veroorzaken.
- Tap brandstof af in een daarvoor goedgekeurde verpakking, en doe dat buiten en niet in de nabijheid van open vuur.

Veiligheid bij accu's



WAARSCHUWING: Een beschadigde accu kan exploderen en letsel veroorzaken. Als de accu vervormd of beschadigd is, neem dan contact op met een erkende Husqvarna servicewerkplaats.



WAARSCHUWING: Lees de volgende waarschuwingen voordat u het product gaat gebruiken.

- Draag een veiligheidsbril wanneer u zich in de buurt van accu's begeeft.
- Draag geen horloges, sieraden of andere metalen voorwerpen in de buurt van de accu.
- Houd de accu buiten het bereik van kinderen.
- Laad de batterij op in een goed geventileerde ruimte.
- Houd ontvlambare materialen op een minimumafstand van 1 m wanneer u de batterij oplaadt.
- Voer vervangen accu's af. Zie *Afvoeren op pagina 95*.
- Er kunnen explosieve gassen uit de accu vrijkomen. Rook niet in de buurt van de accu. Houd de accu uit de buurt van open vuur en vonken.

Veiligheidsinstructies voor onderhoud



WAARSCHUWING: Het product is zwaar en kan letsel of schade aan eigendommen of de omgeving veroorzaken. Voer geen onderhoud uit aan de motor of het maaidek zonder aan deze voorwaarden te voldoen:

- De motor is uitgeschakeld.
- Het product is op een vlakke ondergrond geparkeerd.
- De parkeerrem is ingeschakeld.
- De contactsleutel is verwijderd.
- Het maaidek is ontkoppeld.
- De bougiekabels zijn van de bougies losgenomen.



WAARSCHUWING: Uitlaatgassen van de motor bevatten koolmonoxide, een geurloos, giftig en uiterst gevaarlijk gas. Gebruik het product niet in gesloten ruimten of ruimten met onvoldoende luchtstroming.

Brandstofveiligheid



WAARSCHUWING: Wees voorzichtig met brandstof. Brandstof is zeer brandbaar en kan leiden tot letsel en schade aan eigendommen.



WAARSCHUWING: Lees de volgende waarschuwingen voordat u het product gaat gebruiken.

- Vul de brandstoftank nooit binnen.
- Benzine en benzinedampen zijn giftig en zeer licht ontvlambaar. Wees voorzichtig met benzine om letsel of brand te voorkomen.
- Verwijder de brandstoftankdop niet en vul de tank niet bij wanneer de motor draait.
- Laat de motor afkoelen voordat u brandstof bijvult.
- Rook niet tijdens het bijvullen van brandstof.
- Vul geen brandstof bij in de nabijheid van vonken of open vuur.
- Bij lekkage in het brandstofsysteem mag u de motor niet starten zolang de lekken niet gerepareerd zijn.
- Vul de tank niet verder dan het aanbevolen brandstofniveau. De warmte van de motor en de zon doet de brandstof uitzetten waardoor de brandstof kan overstromen als de tank te ver wordt gevuld.
- Vul niet teveel bij. Als u benzine op het product morst, dep dan de benzine op en wacht totdat het restant is verdampt voordat u de motor start. Als u benzine op uw kleding morst, trek dan andere kleding aan.
- Bewaar brandstof in daarvoor bestemde verpakkingen.



WAARSCHUWING: Lees de volgende waarschuwingen voordat u het product gaat gebruiken.

- Voor optimale prestaties en veiligheid adviseren wij u het product te onderhouden volgens het onderhoudsschema. Zie *Onderhoudsschema op pagina 83*.
- Elektrische schokken kunnen letsel veroorzaken. Raak geen kabels aan als de motor draait. Voer een functietest van het ontstekingsstelsel niet met uw vingers uit.
- Start de motor niet als de beschermkappen zijn verwijderd. Er bestaat dan groot risico op letsel door bewegende of hete delen.
- Laat het product afkoelen voordat u onderhoudswerkzaamheden in de buurt van de motor uitvoert.
- De messen zijn erg scherp en kunnen snijwonden veroorzaken. Voorzie de messen van bescherming of draag beschermende handschoenen wanneer u aan de messen werkt.

- Plaats het maaidek altijd in de onderhoudsstand om het te reinigen. Parkeer het product niet dicht bij de rand van een greppel of helling om toegang te krijgen tot het maaidek.



OPGELET: Lees de volgende veiligheidsinstructies voordat u het product gaat gebruiken.

- Laat de motor niet draaien als de bougie of ontstekingskabel is verwijderd.
- Zorg dat alle moeren en bouten goed zijn vastgedraaid en dat de apparatuur in goede staat is.
- Wijzig de instelling van de regelaars niet. Als het motortoerental te hoog is, kunnen de productonderdelen beschadigd raken. Zie *Technische gegevens op pagina 96* voor het hoogst toegestane motortoerental.
- Het product is alleen goedgekeurd voor gebruik in combinatie met de uitrusting die wordt geleverd of wordt aanbevolen door de fabrikant.

Montage

Inleiding



WAARSCHUWING: De spanveer van de aandrijfriem kan breken, wat tot letsel kan leiden. Draag een veiligheidsbril wanneer u het maaidek bevestigt of verwijdert.

Lees de montage-instructies in de gebruikershandleiding aandachtig door. Een label aan de binnenzijde van de voorste afdekking van het product toont ook hoe het maaidek moet worden bevestigd en verwijderd.

Het maaidek bevestigen

1. Parkeer het product op een vlakke ondergrond.
2. Schakel de parkeerrem in.
3. Duw het maaidek naar binnen en zorg ervoor dat de geleidebouten in de groeven van het frame van de machine vallen.

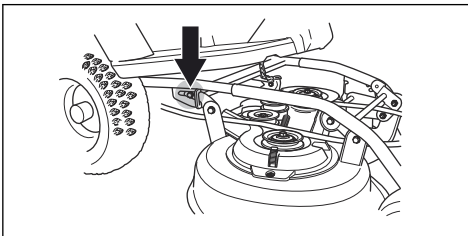

4. Lijn de buizen op het maaidek uit met de buizen van het frame van de machine.

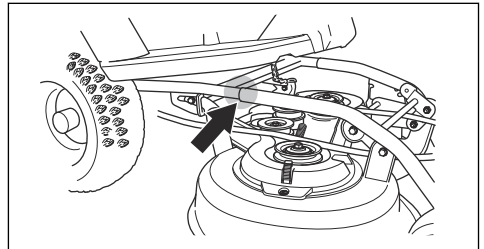

5. Houd het maaidek met twee handen vast en duw het naar binnen.

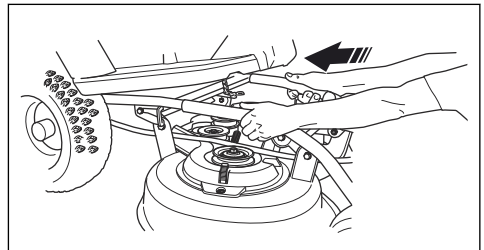

6. Duw door totdat de buizen en de bouten niet verder kunnen.

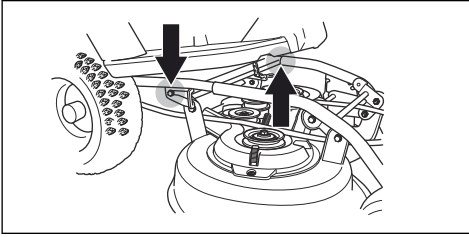

7. Bevestig de aandrijfriem zoals in de afbeelding is weergegeven.

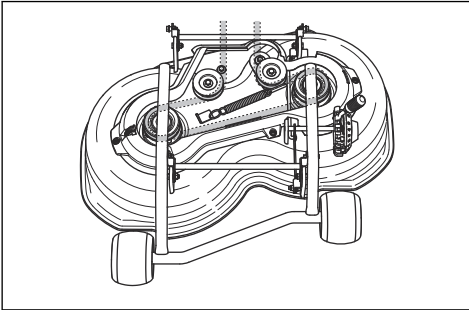

8. Bevestig de spanveer om de aandrijfriem onder spanning te zetten.

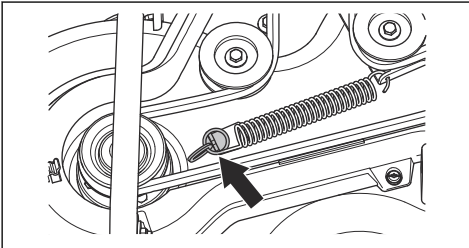

9. Bevestig de afdekking van de aandrijfriem.
10. Zet de maaihoogtehendel een van de standen 1-5.

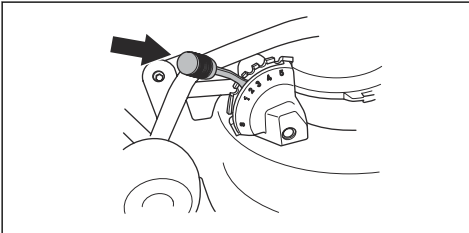

3. Zet de maaihoogtehendel in de onderhoudsstand (S).

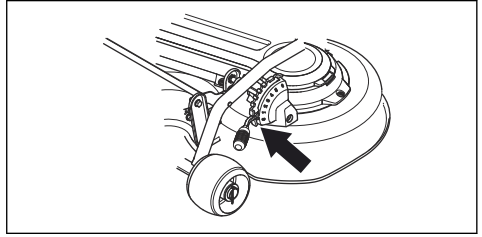

4. Zet de hefhandel voor het maaidek in de werkstand.

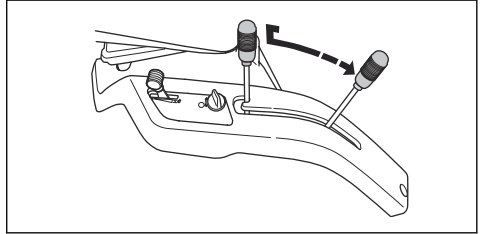

5. Maak de klem los en verwijder de afdekking van de aandrijfriem.

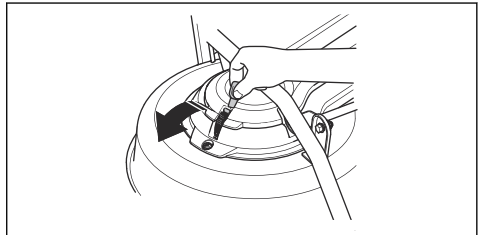

6. Maak de veer van de aandrijfriem los om de spanning van de aandrijfriem te halen.

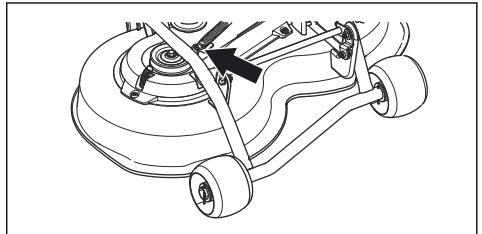

7. Verwijder de aandrijfriem.

Het maaidek verwijderen

1. Parkeer het product op een vlakke ondergrond.
2. Schakel de parkeerrem in.

8. Voor R112C, R112C5: Houd het maaidek met twee handen vast en trek het naar voren. Til het maaidek eraf en zet het tegen het product of een muur.

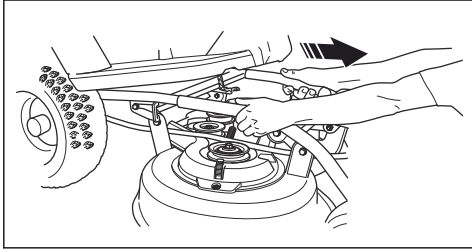

9. Voor R115C: Pak het maaidek met twee handen vast en trek het naar voren totdat het stopt.

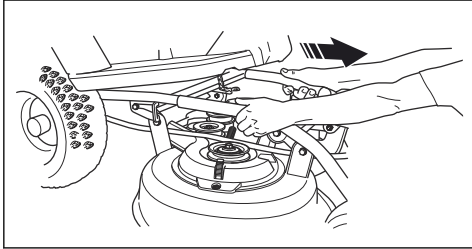

10. Beweeg het werktuigframe naar de verticale positie.



WAARSCHUWING: Bij onvoorzichtig gebruik kan het vergrendelmechanisme

uw vingers verwonden. Plaats het werktuigframe volledig verticaal.

11. Verwijder de pen om de steun los te koppelen van het maaidek.
12. Houd het maaidek met twee handen vast en trek het naar voren.

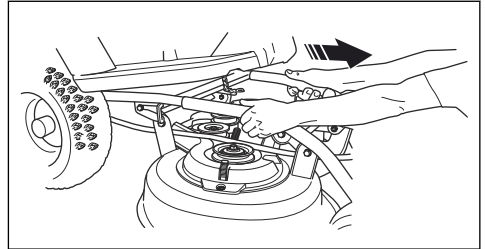

13. Til het maaidek eraf en zet het tegen het product of een muur.

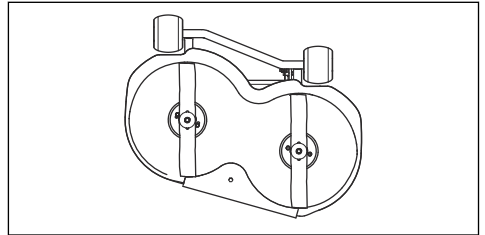

Werking

Inleiding



WAARSCHUWING: Voordat u het product gaat gebruiken, dient u het hoofdstuk over veiligheid te lezen en hebben begrepen.

Brandstof bijvullen



WAARSCHUWING: Benzine is uiterst ontvlambaar. Wees voorzichtig en vul buitenshuis brandstof bij (zie *Brandstofveiligheid op pagina 76*).



WAARSCHUWING: Gebruik de brandstoftank niet als ondersteuning.



OPGELET: Een verkeerde soort brandstof kan leiden tot motorschade.

De motor gebruikt benzine met een minimum octaangetal van RON 91 (87 AKI), niet vermengd met

olie. Wij adviseren biologisch afbreekbare alkylaatzbenzine te gebruiken. Gebruik geen benzine die meer dan 10% ethanol bevat.

- Controleer het brandstofniveau voorafgaand aan elk gebruik en vul bij indien nodig.
- Vul de brandstoftank nooit volledig. Zorg ervoor dat er minimaal 2,5 cm ruimte overblijft.

De stoel afstellen

- De stoel kan voorover gekanteld worden.
- Om de stoel naar voren of naar achteren te zetten, draait u de bouten onder de stoel los. Zet de stoel in de gewenste stand en draai de bouten vast.

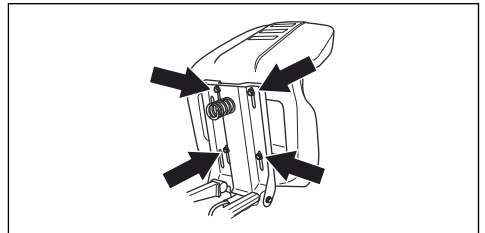

In- en uitschakelen van het aandrijfsysteem, R112C, R115C

Om het product te verplaatsen met uitgeschakelde motor dient u het aandrijfsysteem uit te schakelen.

- Trek de hendel van het aandrijfsysteem helemaal uit om de aandrijving naar de as uit te schakelen.

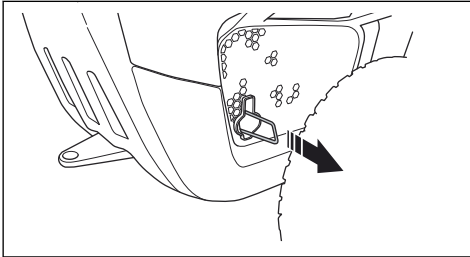

- Duw de hendel van het aandrijfsysteem helemaal in om de aandrijving naar de as in te schakelen.

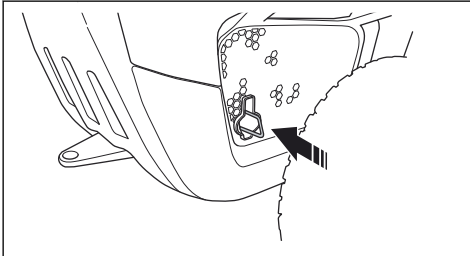

Let op: Gebruik geen tussenliggende standen.

Maaidek omhoog zetten en omlaag zetten

- Om het maaidek omhoog te zetten naar de transportstand, trekt u de hefhendel naar achteren. Als de motor draait, stoppen de messen met draaien.

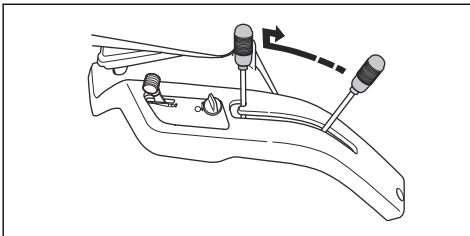

- Om het maaidek omlaag te zetten naar de maaistand, drukt u op de vergrendelknop en beweegt u de hefhendel naar voren. Als de motor draait, beginnen de messen te draaien.

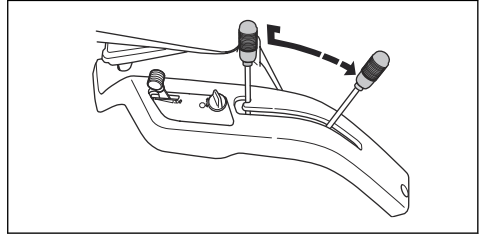

De motor starten

1. Bij R112C, R115C zorgt u ervoor dat het aandrijfsysteem is ingeschakeld. Zie *In- en uitschakelen van het aandrijfsysteem, R112C, R115C op pagina 80.*

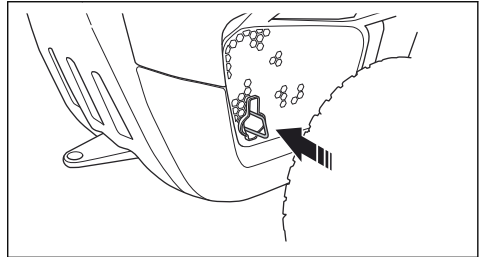

2. Zet het maaidek omhoog.

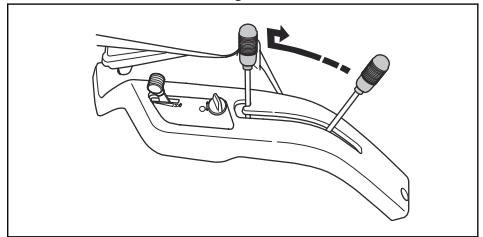

3. Schakel de parkeerrem in.

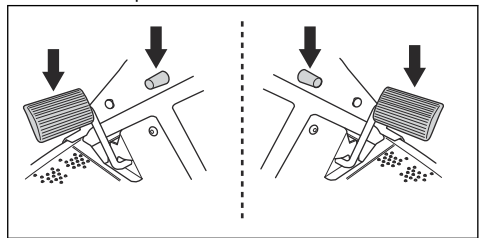

Let op: Bij R112C, R115C bevindt de parkeerrem zich aan de linkerzijde. Bij R112C5 bevindt de parkeerrem zich aan de rechterzijde.

4. Bij R112C5 zet u de versnellingspook in de neutrale positie (N).

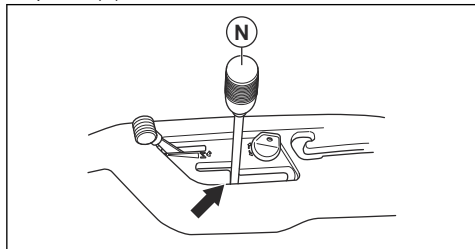

5. Zet de gashendel in de startstand.

- a) Als de motor koud is, zet u de gashendel in stand (C), de chokestand.

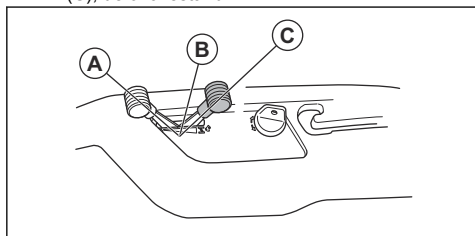

- b) Als de motor warm is, zet u de gashendel tussen de standen (A) en (B).

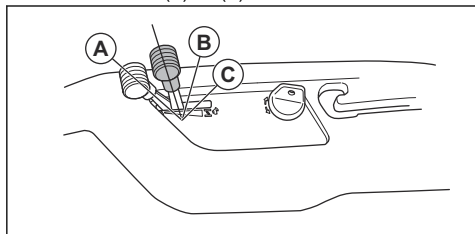

6. Draai de contactsleutel naar de startstand.

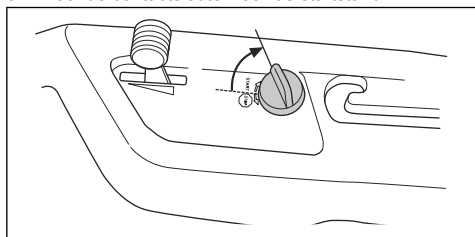

7. Laat, zodra de motor aanslaat, de contactsleutel meteen los naar de neutraalstand.

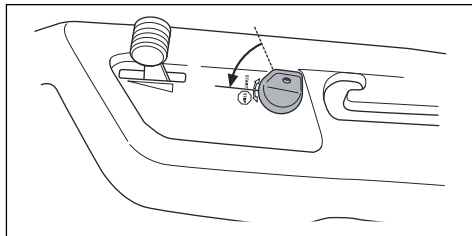

Let op: Bedien de startmotor niet langer dan 5 seconden per keer. Als de motor niet start, wacht dan 15 seconden voordat u het opnieuw probeert. Als de motor dan niet start, wacht dan 1 minuut voordat u het opnieuw probeert.

8. Laat de motor 3-5 minuten draaien met halfgas (B) voordat u de motor bij zware belasting gebruikt.
9. Stel het gewenste motortoerental in met de gashendel.

Let op: Het inschakelen van de maaimessen terwijl de motor met volle snelheid draait, veroorzaakt spanning op de aandrijfriemen. Gebruik pas vol gas wanneer het maaidek omlaag is gezet in de maaistand.

Het product gebruiken, R112C, R115C

1. Selecteer de maaihogte (1-5) met behulp van de maaihogtehendel.

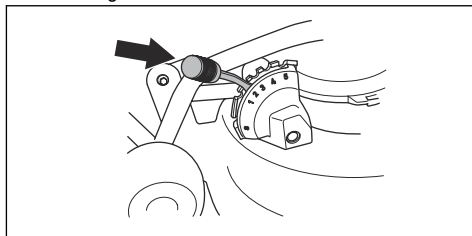

2. Start de motor.
3. Trap het parkeerrempedaal in en laat deze vervolgens los om de parkeerrem uit te schakelen.

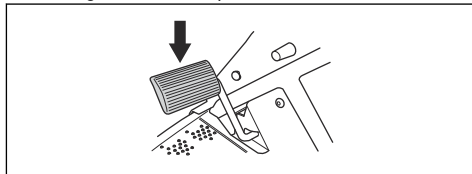

4. Druk één van de rijpedalen voorzichtig in. De snelheid neemt toe naarmate u het pedaal dieper indrukt. Gebruik pedaal (1) voor vooruit rijden en pedaal (2) voor achteruit rijden.

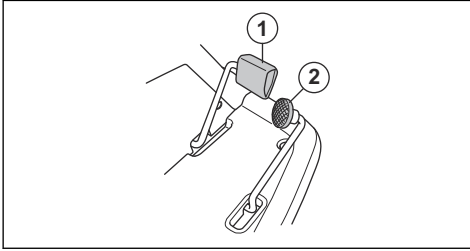

5. Laat het gaspedaal los om de remmen te bedienen.
6. Zet het maaidek omlaag.

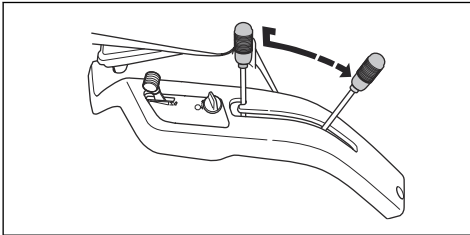

Het product gebruiken, R112C5



OPGELET: Stop het product en schakel de motor altijd uit voordat u van versnelling verandert om schade aan de versnellingsbak te voorkomen.

1. Selecteer de maaihogte (1-5) met behulp van de maaihogtehendel.

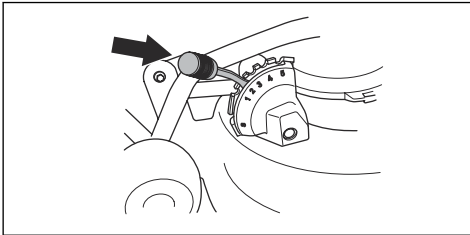

2. Start de motor.
3. Trap het parkeerrempedaal in en laat deze vervolgens los om de parkeerrem uit te schakelen.

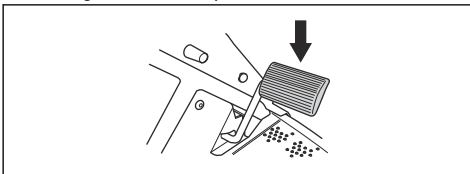

4. Trap het koppelpedaal in en kies een versnelling. Kies versnelling 1-4 wanneer u gras maait met het product. Kies versnelling 4-5 wanneer u het product vervoert.

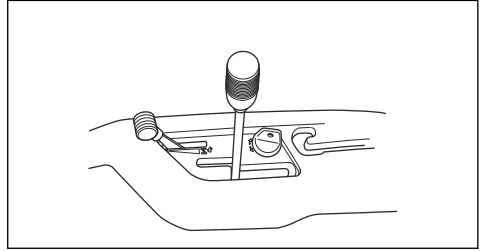

OPGELET: Gebruik niet te veel kracht als het niet meteen lukt om van versnelling te veranderen. Laat het koppelpedaal los, trap het opnieuw in en probeer opnieuw van versnelling te veranderen.

Let op: U kunt het product vanuit alle 5 de versnellingen starten.

5. Laat het koppelpedaal langzaam los.
6. Zet het maaidek omlaag.

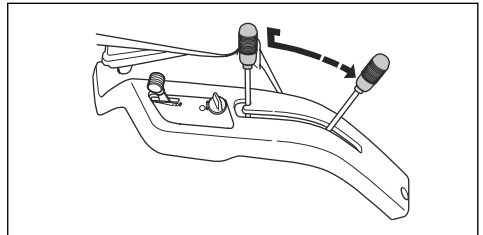

7. Om te remmen trapt u het parkeer-/bedrijfsrempedaal in.

Om te starten op een helling, R112C5

1. Selecteer de maaihogte (1-5) met behulp van de maaihogtehendel.

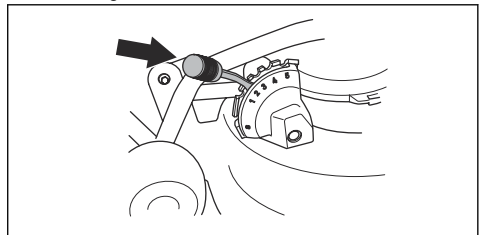

2. Start de motor.
3. Trap het parkeerrempedaal in.
4. Geef volgas.

5. Trap het koppelpedsdaal in en kies de eerste versnelling.
6. Laat het parkeerrempedaal en koppelpedsdaal langzaam los.

Motor uitschakelen

1. Trek de hefhandel voor het maaidek naar achteren om het maaidek omhoog te zetten. De messen stoppen met draaien.

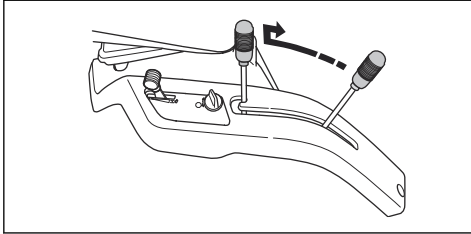

2. Zet de gashendel in stand (A).

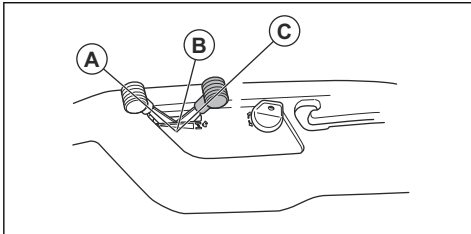

- a) Bij R112C, R115C laat u de motor minimaal 30 seconden stationair draaien.
- b) Bij R112C5 zet u de versnellingspook in de neutrale positie (N).

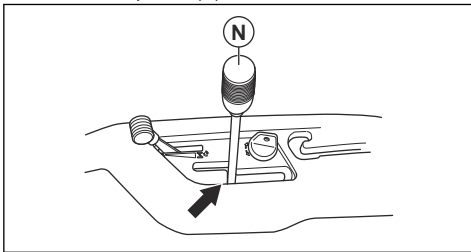

3. Draai de contactsleutel naar stand STOP.
4. Schakel de parkeerrem in zodra het product stopt.

De parkeerrem inschakelen en uitschakelen

Bij R112C, R115C bevinden het parkeerrempedaal en de vergrendelknop voor de parkeerrem zich aan de linkzijde. Bij R112C5 bevinden het parkeerrempedaal en de vergrendelknop voor de parkeerrem zich aan de rechterzijde.

1. Trap het parkeerrempedaal in (A).
2. Houd de vergrendelknop (B) ingedrukt.

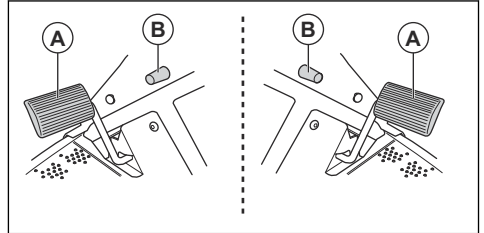

3. Houd de knop ingedrukt en zet het parkeerrempedaal vrij.
4. Om de parkeerrem uit te schakelen, trapt u het parkeerrempedaal nogmaals in.

Een goed resultaat verkrijgen

- Maai geen nat gras. Nat gras kan een slecht resultaat opleveren.
- Begin met een hoge maaiahogte en verlaag die geleidelijk.
- Maai met een zo hoog mogelijke rotatiesnelheid van de messen (hoogst toegestane motoroerental, zie *Technische gegevens op pagina 96*). Rijd met lage snelheid met het product. Als het gras niet te hoog en te dik is, verkrijgt u ook bij hogere rijnsnelheid een goed resultaat.
- Voor het beste resultaat maait u het gras regelmatig en gebruikt u de mulchfunctie.

Onderhoud

Inleiding



WAARSCHUWING: Voordat u onderhoudswerkzaamheden gaat uitvoeren, dient u het hoofdstuk over veiligheid te lezen en hebben begrepen.

Onderhoudsschema

* = Algemeen onderhoud uit te voeren door de gebruiker. De instructies zijn niet opgenomen in deze gebruikershandleiding.

X = De instructies zijn opgenomen in deze gebruikershandleiding.

O = De instructies zijn niet opgenomen in deze gebruikershandleiding. Laat onderhoud aan de machine uitvoeren door een erkende servicewerkplaats.

Let op: Als er meer dan één tijdsinterval in de tabel staat vermeld, dan geldt de kortste interval uitsluitend voor de eerste onderhoudsbeurt.

Onderhoud	Dagelijks onderhoud voorafgaand aan het gebruik	Onderhoudsinterval in uren			
		25	50	100	200
Controleer of moeren en schroeven goed vastgedraaid zijn	*				
Controleer op brandstof- of olie lekkage	*				
Reinigen zoals beschreven in <i>Product reinigen op pagina 84</i>	X				
Reinig de binnenzijde van het maaidek, rondom de messen	X				
Rond de geluiddemper reinigen	*				
Zorg dat de koelluchtinlaat van de motor niet geblokkeerd is	X				
Controleer of de veiligheidsvoorzieningen in orde zijn	X				
Inspecteer en test de remmen	*				
Controleer het motoroliepeil	X				
Controleer de accu	*				
Controleer de stuurkabels	X				
Inspecteer de messen van het maaidek		X			
Reinig het maaidek, onder de riemafdekkingen en onder het maaidek			X		
Zorg voor een juiste bandenspanning		X	X		
Controleer de parkeerrem			X		
Ververs de motorolie (de eerste keer na 8 uur gebruik)			X		
Vervang het luchtfilter				X	
Brandstoffilter vervangen				X	
Vervang de bougie				X	
Controleer de gaskabel en stel die zo nodig af			o		
Controleer de riemen		o	o		
Controleer de brandstofslang. Vervang indien nodig				o	

Product reinigen



OPGELET: Gebruik geen hogedrukspuit of stoomreiniger. Water kan in lagere elektrische aansluitingen dringen en corrosie veroorzaken die tot schade aan het product kan leiden.

Reinig het product direct na gebruik.

- Reinig geen hete oppervlakken zoals de motor, de uitlaatdemper en het uitlaatsysteem. Wacht tot de oppervlakken zijn afgekoeld en verwijder daarna gras of vuil.

- Gebruik eerst een borstel om te reinigen, voordat u water gebruikt. Verwijder maaisel en vuil van en rondom de transmissie, de luchtinlaat van de transmissie en de motor.
- Gebruik stromend water uit een slang om het product te reinigen. Gebruik geen hogedrukspuit.
- Richt de waterstraal niet op elektronische componenten of lagere. Reinigingsmiddelen kunnen schade veroorzaken.
- Om het maaidek te reinigen moet u het verwijderen en met een waterstraal schoonspuiten.
- Start het maaidek na het reinigen en laat de motor kort draaien om waterresten te verwijderen.

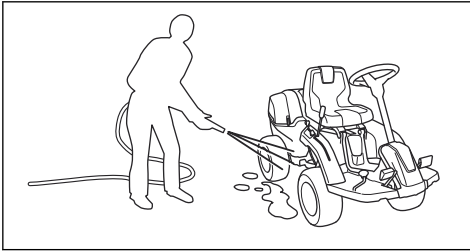

Koelluchtinlaat van motor reinigen, R112C, R112C5



WAARSCHUWING: Stop de motor. De koelluchtinlaat draait en kan letsel aan uw vingers veroorzaken.

- Zorg ervoor dat de inlaatgrille op de motorkap niet geblokkeerd is. Verwijder gras en vuil met een borstel.

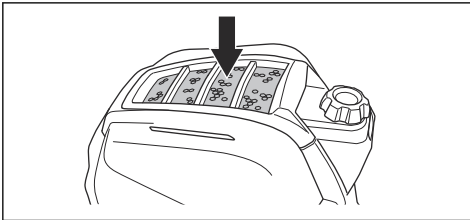

- Open de motorkap. Zorg dat de koelluchtinlaat niet geblokkeerd wordt. Verwijder gras en vuil met een borstel.

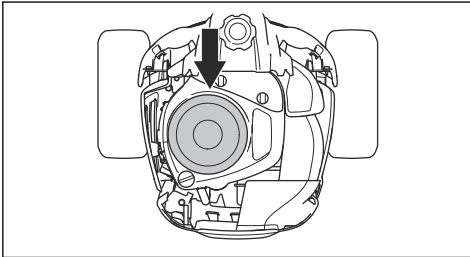

Koelluchtinlaat van motor reinigen, R115C



WAARSCHUWING: Stop de motor. De koelluchtinlaat draait en kan letsel aan uw vingers veroorzaken.

- Zorg ervoor dat de inlaatgrille op de motorkap niet geblokkeerd is. Verwijder gras en vuil met een borstel.

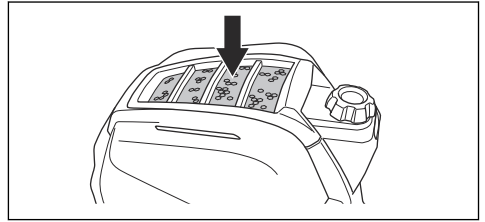

- Open de motorkap. Zorg dat de koelluchtinlaat niet geblokkeerd wordt. Verwijder gras en vuil met een borstel.

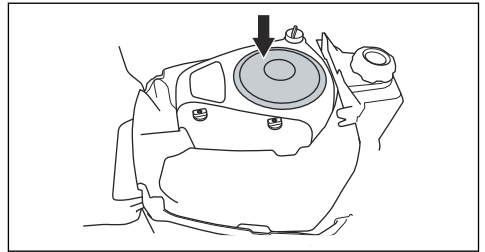

De kappen verwijderen

Verwijderen van motorkap

1. Maak de klemmen op de motorkap los.

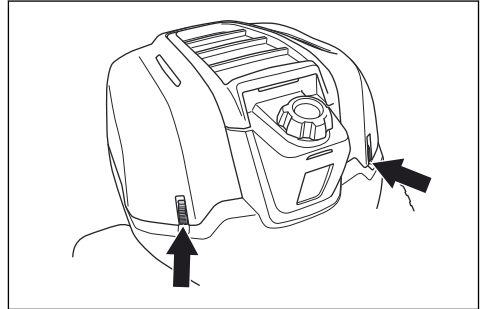

2. Klap de motorkap naar achteren.

De riemafdekking verwijderen

1. Maak de klem op de riemafdekking los.

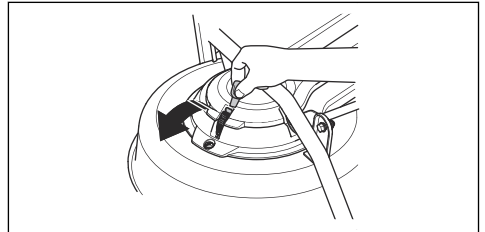

2. Verwijder de riemafdekking.

De stuurkabels inspecteren

1. De kabels hebben de juiste spanning wanneer u ze met de hand 5 mm omhoog of omlaag in de groef op de stuurbeugel kunt bewegen.

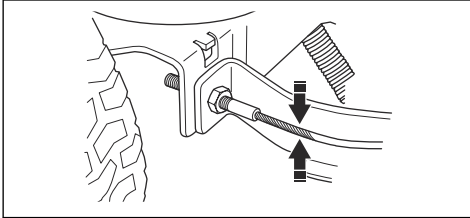

2. Als de kabels te slap zijn gespannen, moet u ze door een erkende servicewerkplaats laten afstellen.

De parkeerrem controleren

1. Parkeer het product op een harde ondergrond die afloopt.

Let op: Parkeer het product niet op een grashelling wanneer u de parkeerrem controleert.

2. Trap het parkeerrempedaal in (A).
3. Zet de parkeerrem vrij terwijl u de vergrendelknop (B) ingedrukt houdt.

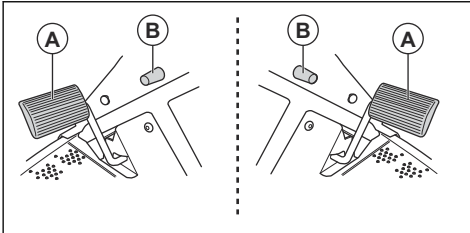

Let op: Bij R112C, R115C bevindt de parkeerrem zich aan de linkerzijde. Bij R112C5 bevindt de parkeerrem zich aan de rechterzijde.

4. Bij R112C5 zet u de versnellingspook in de neutrale positie (N).

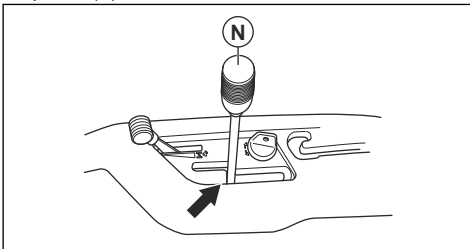

5. Als het product begint te bewegen, moet u de parkeerrem door een erkende servicewerkplaats laten afstellen.

6. Bedien het parkeerrempedaal opnieuw om de parkeerrem uit te schakelen.

Het brandstoffilter vervangen

1. Open de motorkap.
2. Verwijder de 4 schroeven en de beschermkap om toegang te krijgen tot het brandstoffilter.

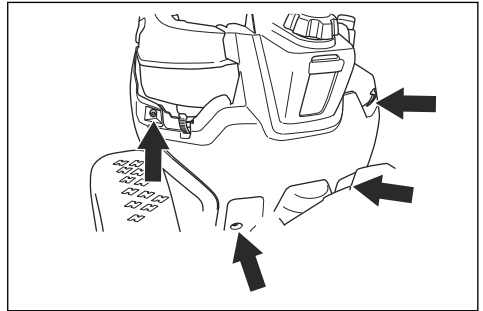

3. Gebruik een platte tang om de slangklemmen van het brandstoffilter te verwijderen.
4. Trek aan de slangeinden om het brandstoffilter te verwijderen.

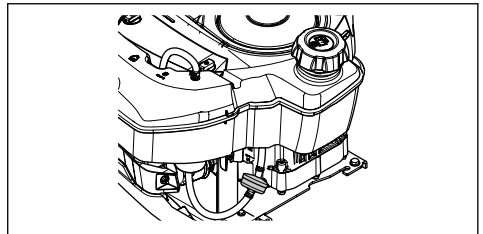

5. Duw het nieuwe brandstoffilter in de uiteinden van de slangen. Gebruik vloeibaar reinigingsmiddel op de uiteinden van het brandstoffilter om de aansluiting te vergemakkelijken.
6. Duw de slangklemmen tegen het brandstoffilter.
7. Bevestig de beschermkap met de 4 schroeven.

Het luchtfilter vervangen, R112C, R112C5

1. Open de motorkap.
2. Maak de knoppen los waarmee het luchtfilterdeksel vastzit en verwijder het deksel.

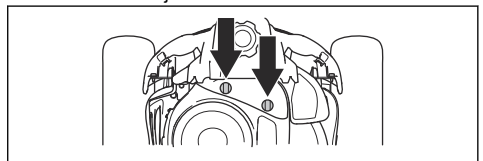

3. Verwijder het luchtfilterpatroon uit het filterhuis.

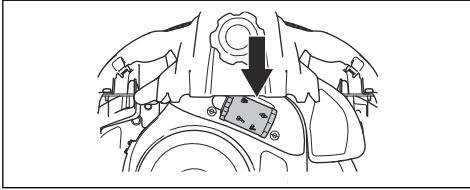

4. Plaats een nieuw luchtfilterpatroon op de luchtslang.

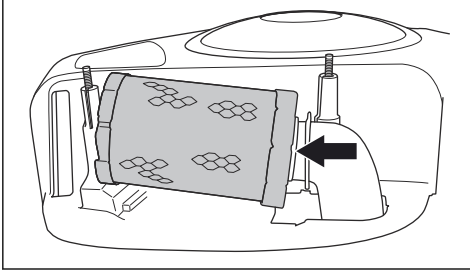

5. Duw het luchtfilterpatroon op de juiste plaats.

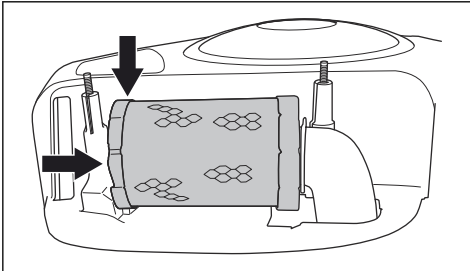

6. Bevestig het luchtfilterdeksel en draai de knoppen vast.

Het luchtfilter vervangen, R115C

1. Open de motorkap.
2. Maak de knoppen los waarmee het luchtfilterdeksel vastzit en verwijder het deksel.

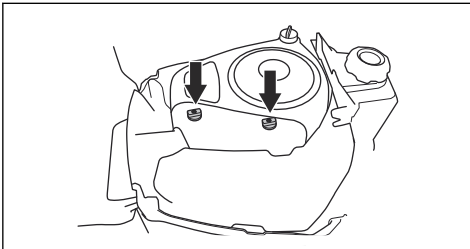

3. Verwijder het luchtfilterpatroon uit het filterhuis.

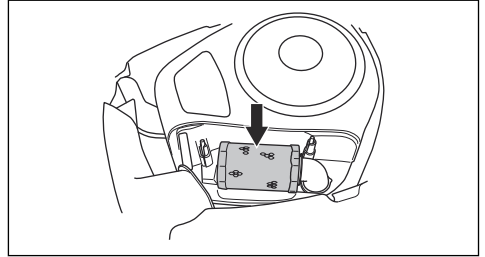

4. Plaats een nieuw luchtfilterpatroon op de luchtslang.

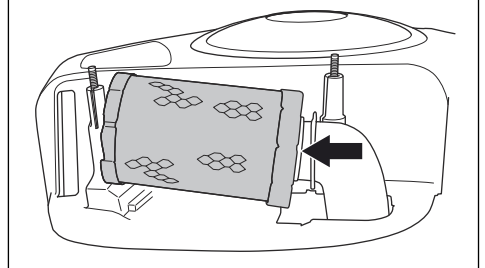

5. Duw het luchtfilterpatroon op de juiste plaats.

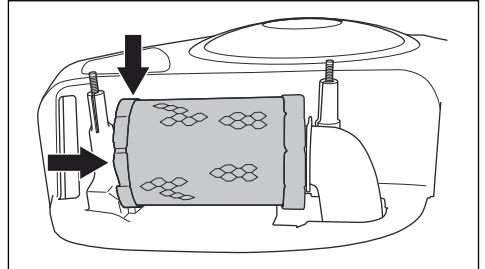

6. Bevestig het luchtfilterdeksel en draai de knoppen vast.

De afdekking rechtsachter verwijderen en bevestigen

1. Open de motorkap.
2. Verwijder de schroef (A).
3. Draai de hendel van het aandrijfsysteem (B) linksom om deze los te maken van het aandrijfsysteem.

Let op: Verwijder de hendel van het aandrijfsysteem niet helemaal.

4. Verwijder de afdekking rechtsachter. Het aandrijfsysteem wordt samen met de afdekking rechtsachter verwijderd.

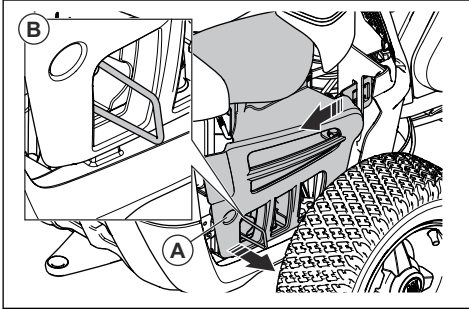

Let op: De kunststofafdekkingen zijn flexibel. Buig ze voorzichtig om het verwijderen gemakkelijker te maken.

5. Zorg ervoor dat de hendel van het aandrijfsysteem in de juiste stand staat voordat u de afdekking rechtsachter aanbrengt.

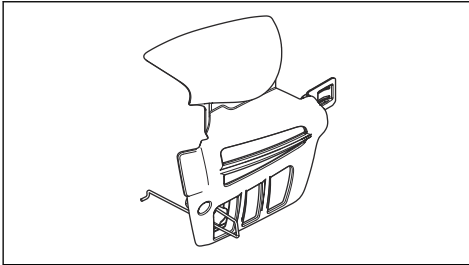

6. Zet de afdekking rechtsachter terug in de oorspronkelijke stand.
7. Steek de haak aan het uiteinde van de hendel van het aandrijfsysteem door de opening zoals weergegeven (A).
8. Bevestig de schroef (B).

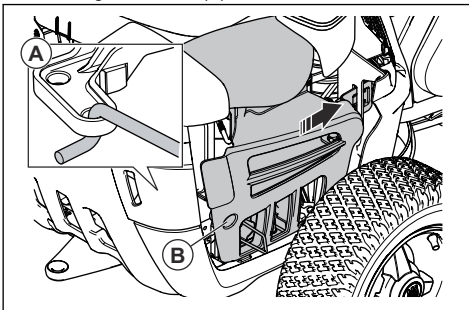

Bougie controleren en verwijderen

1. Verwijder de afdekking rechtsachter, zie *De afdekking rechtsachter verwijderen en bevestigen op pagina 87*.
2. Verwijder de ontstekingskabelschoen en reinig het gebied rond de bougie.
3. Verwijder de bougie met een $\frac{5}{8}$ " (16 mm) bougiesleutel.
4. Controleer de bougie. Vervang de bougie als de elektroden zijn verbrand of als de isolatie is gebarsten of beschadigd. Als de bougie niet beschadigd is, reinig deze dan met een staalborstel.
5. Meet de elektrode-opening en zorg ervoor dat deze correct is. Zie *Technische gegevens op pagina 96*.

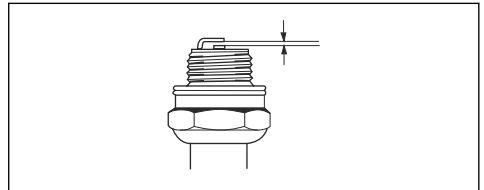

6. Buig de zij-elektrode om de elektrode-opening aan te passen.
7. Plaats de bougie terug en draai deze met de hand totdat deze tegen de zitting aan zit.
8. Draai de bougie vast met de bougiesleutel totdat de ring wordt samengedrukt.
9. Draai een gebruikte bougie nogmaals $\frac{1}{8}$ slag vast, een nieuwe bougie nog $\frac{1}{4}$ slag extra.



OPGELET: Onjuist vastgedraaide bougies kunnen leiden tot motorschade.

10. Vervang de ontstekingskabelschoen.



OPGELET: Probeer de motor niet te starten als de bougie of de ontstekingskabel is verwijderd.

11. Bevestig de afdekking rechtsachter, zie *De afdekking rechtsachter verwijderen en bevestigen op pagina 87*.

Hoofdzekering vervangen

Een defecte zekering wordt aangegeven door een doorgebrande verbinding.

1. Verwijder de 2 schroeven en verwijder de beschermkap. De hoofdzekering bevindt zich in een houder achter de accu.

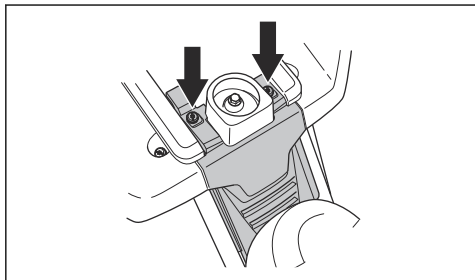

2. Trek de zekering uit de houder.

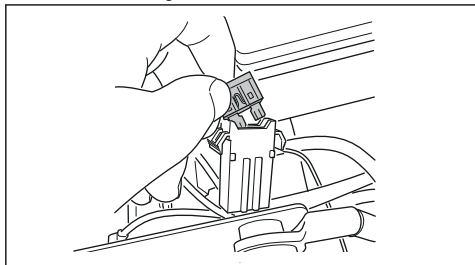

3. Vervang de defecte zekering door een nieuwe zekering van hetzelfde type, platte pen 15 A.
4. Plaats het deksel terug.

Als een hoofdzekering binnen korte tijd nadat u deze hebt vervangen nogmaals doorbrandt, is er sprake van kortsluiting. Repareer de kortsluiting voordat u het product opnieuw gebruikt. Zoek hulp van een erkende servicewerkplaats.

De accu opladen

- Laad de accu op wanneer deze te zwak is om de motor te starten.
- Gebruik een standaard acculader.



OPGELET: Gebruik geen boostlader of startbooster. Dit zal leiden tot schade aan het elektrisch systeem van het product.

- Gedurende 4 uur opladen met maximaal 3 A.
- Koppel altijd de lader los alvorens de motor te starten.

- Wanneer de accu wordt opgeladen, sluit u de rode kabel aan op de PLUSKLEM (+) en de zwarte kabel op de MINKLEM (-). Zorg dat de rode (+) kabel achter de zwarte (-) kabel wordt getrokken.

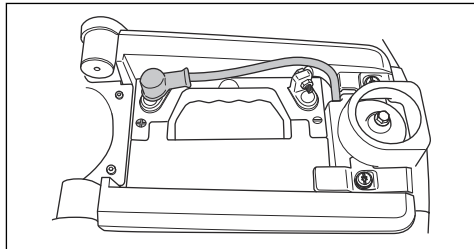

Noodstart van motor uitvoeren

Als de accu te zwak is om de motor te starten, kunt u gebruik maken van startkabels om een noodstart uit te voeren. Dit product is voorzien van een 12-volt-systeem met negatieve aarding. Het product dat voor de noodstart wordt gebruikt, moet ook een 12-volt-systeem met negatieve aarding hebben.

Startkabels aansluiten



WAARSCHUWING: Explosiegevaar door explosief gas dat afkomstig is van de accu. Sluit geen negatieve aansluitklem van de volledig opgeladen accu aan op of in de buurt van de negatieve aansluitklem van de zwakke accu.



OPGELET: Gebruik de accu van uw product niet om andere voertuigen te starten.

1. Verwijder de motorkap.
2. Verwijder de kap van het accuvak.
3. Sluit het ene uiteinde van de rode kabel aan op de PLUSKLEM (+) van de zwakke accu (A).

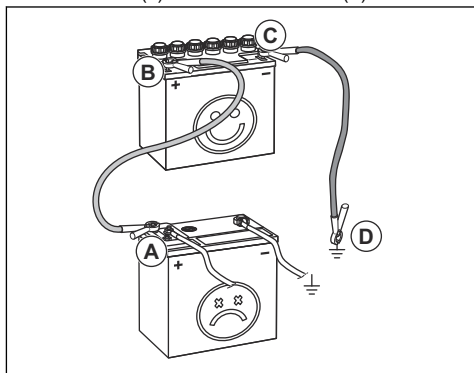

- Sluit het andere uiteinde van de rode kabel aan op de PLUSKLEM (+) van de volledig opgeladen accu (B).



WAARSCHUWING: Zorg dat de uiteinden van de rode draden geen kortsluiting maken tegen het chassis.

- Sluit een uiteinde van de zwarte kabel aan op de MINKLEM (-) van de volledig opgeladen accu (C).
- Sluit het andere uiteinde van de zwarte kabel aan op een CHASSISMASSA (D), uit de buurt van de brandstoftank en de accu.
- Plaats de afdekkingen terug.

Startkabels verwijderen

Let op: Verwijder de startkabels in omgekeerde volgorde van aanbrengen.

- Verwijder de ZWARTE kabel van het chassis.
- Verwijder de ZWARTE kabel van de volledig opgeladen accu.
- Verwijder de RODE kabel van de 2 accu's.

Bandendruk

De bandenspanning van alle vier banden moet 60 kPa (0,6 bar/8,5 PSI) zijn.

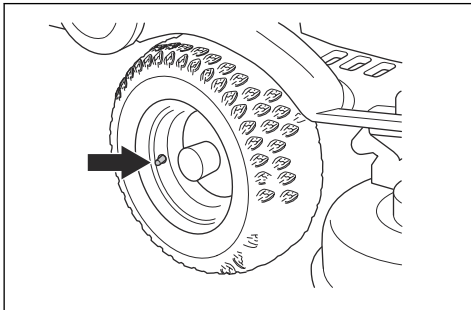

De mulchplug verwijderen

U vindt de mulchplug aan de onderkant van het maaidek.

- Verwijder het maaidek, zie *Het maaidek verwijderen op pagina 78*.

- Verwijder de schroef die de mulchplug op zijn plaats houdt en verwijder de plug.

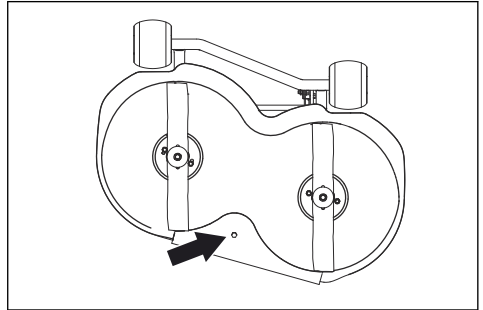

- Zet het maaidek in de maaistand.
- Bevestig de mulchplug in omgekeerde volgorde.

De messen inspecteren



OPGELET: Beschadigde of onjuist gebalanceerde messen kunnen schade aan het product veroorzaken. Vervang beschadigde messen. Laat botte messen slijpen en balanceren door een erkende servicewerkplaats.

- Verwijder het maaidek, zie *Het maaidek verwijderen op pagina 78*.
- Controleer de messen visueel op beschadigingen en of het nodig is om ze te slijpen.

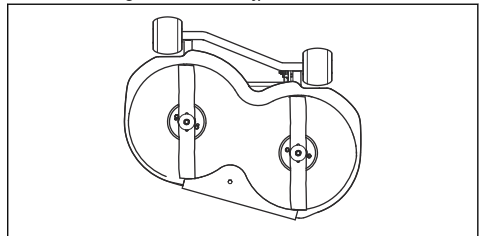

- Draai de mesbouten vast met een aanhaalmoment van 45-50 Nm.

De messen vervangen

- Verwijder het maaidek, zie *Het maaidek verwijderen op pagina 78*.

2. Zet het blad vast met een houten blok.

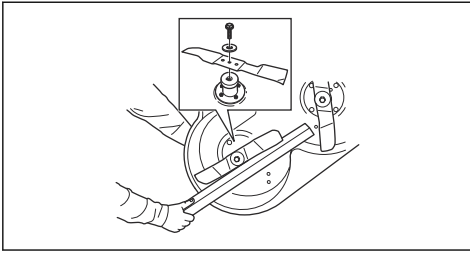

3. Draai de bout van het mes los en verwijder de bout samen met de sluitringen en het mes.
4. Monteer het nieuwe mes met de schuine uiteinden in de richting van het maaidek.



WAARSCHUWING: Het gebruik van een onjuist type mes kan ertoe leiden dat objecten uit het maaidek geworpen worden en ernstig letsel veroorzaken. Gebruik alleen messen die worden aangegeven in *Technische gegevens op pagina 96*.

5. Bevestig het mes, de ring en de bout. Draai de bout vast met een aanhaalmoment van 45–50 Nm.

Het motoroliepeil controleren, R112C, R112C5

1. Parkeer het product op een vlakke ondergrond en schakel de motor uit.
2. Open de motorkap.
3. Maak de peilstok los en trek hem eruit.

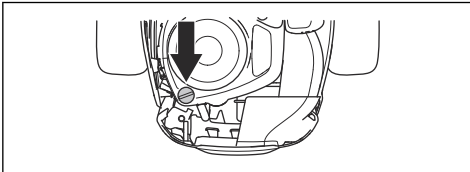

4. Veeg de olie van de peilstok.
5. Steek de peilstok weer helemaal terug en maak hem vast.
6. Maak de peilstok los, trek hem eruit en lees het oliepeil af.

7. Het oliepeil moet tussen de markeringen op de peilstok staan. Als het peil bijna bij de markering "ADD" staat, moet u olie bijvullen tot de markering "FULL".

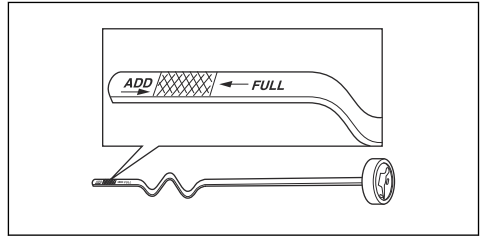

8. Vul olie bij via de opening voor de peilstok. Vul de olie langzaam bij.

Let op: Zie *Technische gegevens op pagina 96* voor de soorten motorolie die door ons worden aanbevolen. Meng nooit verschillende soorten olie door elkaar.

9. Zet de peilstok goed vast voordat u de motor start. Start de motor en laat die stationair draaien gedurende circa 30 seconden. Stop de motor. Wacht 30 seconden en controleer het oliepeil nogmaals.

Het motoroliepeil controleren, R115C

1. Parkeer het product op een vlakke ondergrond en schakel de motor uit.
2. Open de motorkap.
3. Maak de peilstok los en trek hem eruit.

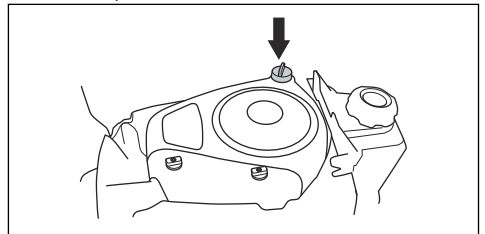

4. Veeg de olie van de peilstok.
5. Steek de peilstok weer helemaal terug en maak hem vast.
6. Maak de peilstok los, trek hem eruit en lees het oliepeil af.

- Het oliepeil moet tussen de markeringen op de peilstok staan. Als het peil bijna bij de markering "ADD" staat, moet u olie bijvullen tot de markering "FULL".

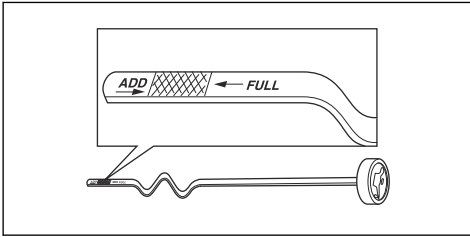

- Vul olie bij via de opening voor de peilstok. Vul de olie langzaam bij.

Let op: Zie *Technische gegevens op pagina 96* voor de soorten motorolie die door ons worden aanbevolen. Meng nooit verschillende soorten olie door elkaar.

- Zet de peilstok goed vast voordat u de motor start. Start de motor en laat die stationair draaien gedurende circa 30 seconden. Stop de motor. Wacht 30 seconden en controleer het oliepeil nogmaals.

Motorolie verversen

Als de motor koud is, moet u de motor starten en 1-2 minuten laten draaien voordat u de motorolie aftapt. Hierdoor wordt de motorolie warm en is deze gemakkelijker af te tappen.



WAARSCHUWING: Laat de motor niet langer dan 1 tot 2 minuten draaien voordat u de motorolie aftapt. De motorolie wordt zeer heet en kan brandwonden veroorzaken. Laat de motor afkoelen voordat u de motorolie aftapt.



WAARSCHUWING: Als u motorolie morst op uw lichaam, was dat dan af met water en zeep.

- Open de kunststof dop op het uiteinde van de olieaftapplug.

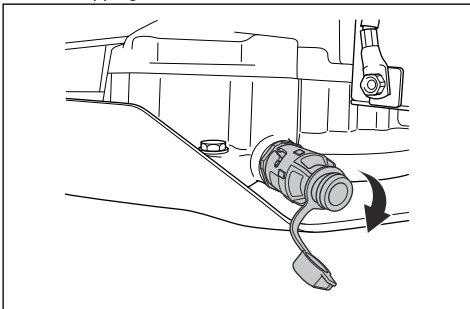

- Om de olie gemakkelijker zonder morsen af te tappen, kunt u bijvoorbeeld een kunststof slang op het uiteinde van de olieaftapplug aanbrengen.
- Plaats een opvangbak onder de olieaftapplug.
- Verwijder de peilstok.
- Draai de olieaftapplug linksom en trek eraan om deze te openen.

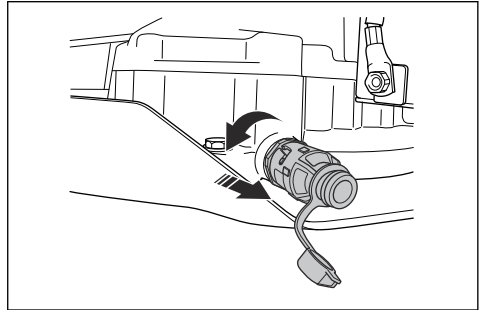

- Laat de olie in de container lopen.
- Duw de olieaftapplug in en draai deze rechtsom om hem te sluiten.
- Verwijder de kunststof slang en plaats de dop weer op de olieaftapplug.
- Vul de motor met nieuwe olie zoals aangegeven in *Technische gegevens op pagina 96*.
- Start de motor en laat die gedurende 3 minuten stationair draaien.
- Schakel de motor uit en controleer het oliefilter op lekkage.
- Vul olie bij en compenseer daarbij de hoeveelheid die het nieuwe oliefilter opneemt.

Let op: Voor veilig afvoeren van afgewerkte motorolie, zie *Afvoeren op pagina 95*.

Probleemoplossing

Probleemoplossingsschema

Als u in deze handleiding geen oplossing voor uw probleem kunt vinden, neem dan contact op met Husqvarna uw servicewerkplaats.

Probleem	Oorzaak
De startmotor laat de motor niet aanslaan	De parkeerrem is niet ingeschakeld. Zie <i>De parkeerrem inschakelen en uitschakelen op pagina 83</i> .
	De hefhendel voor het maaidek staat in de maaistand. Zie <i>Maaidek omhoog zetten en omlaag zetten op pagina 80</i> .
	De hoofdzekering is doorgebrand. Zie <i>Hoofdzekering vervangen op pagina 88</i> .
	Het contactslot is defect.
	Slecht contact tussen de kabel en de accu. Zie <i>De accu opladen op pagina 89</i> .
	De accu is te zwak. Zie <i>De accu opladen op pagina 89</i> .
	De startmotor is defect.
De motor start niet wanneer de startmotor de motor laat aanslaan	Geen brandstof in de brandstoftank. Zie <i>Brandstof bijvullen op pagina 79</i> .
	De bougie is defect.
	De ontstekingskabel is defect.
	Vuil in de carburateur of brandstofleiding.
De motor loopt niet gelijkmatig	De bougie is defect.
	De carburateur is verkeerd afgesteld.
	Het luchtfilter is verstopt. Zie <i>Het luchtfilter vervangen, R112C, R112C5 op pagina 86</i> .
	De ontluchting van de brandstoftank is geblokkeerd.
	Vuil in de carburateur of brandstofleiding.
	De gashendel is in de chokestand gezet of de gaskabel is onjuist afgesteld
De motor produceert nauwelijks vermogen	Het luchtfilter is verstopt. Zie <i>Het luchtfilter vervangen, R112C, R112C5 op pagina 86</i> .
	De bougie is defect.
	Vuil in de carburateur of brandstofleiding.
	De gashendel is in de chokestand gezet of de gaskabel is onjuist afgesteld
De accu laadt niet	De accu is defect. Zie <i>Veiligheid bij accu's op pagina 76</i> .
	Slecht contact bij de kabelklemmen op de accupolen. Zie <i>De accu opladen op pagina 89</i> .
Het product trilt	De messen zitten los. Zie <i>De messen inspecteren op pagina 90</i> .
	Eén of meer messen zijn niet goed gebalanceerd. Zie <i>De messen inspecteren op pagina 90</i> .
	De motor zit los.

Probleem	Oorzaak
Het maairesultaat is onvoldoende	De messen zijn bot. Zie <i>De messen inspecteren op pagina 90</i> .
	Het gras is lang of nat. Zie <i>Een goed resultaat verkrijgen op pagina 83</i> .
	Het maaidek zit scheef.
	Gras verstopt het maaidek. Zie <i>Product reinigen op pagina 84</i> .
	De bandenspanning tussen de rechter- en linkerzijde is verschillend. Zie <i>Bandendruk op pagina 90</i> .
	Het product rijdt met te hoge snelheid. Zie <i>Een goed resultaat verkrijgen op pagina 83</i> .
	Het motortoerental is te laag. Zie <i>Een goed resultaat verkrijgen op pagina 83</i> .
	De aandrijfriem slipt.

Vervoer, opslag en verwerking

Transport

- Het product is zwaar en kan letsel door verbrijzeling veroorzaken. Wees voorzichtig wanneer u het product op een voertuig of aanhangwagen laadt of eraf haalt.
- Gebruik een goedgekeurde aanhangwagen voor vervoer van het product.
- Zorg dat u de plaatselijk geldende verkeersregels kent voor het vervoeren van het product op een aanhanger of voor rijden op de openbare weg.

Het product veilig vastzetten op een aanhanger



WAARSCHUWING: De parkeerrem is niet voldoende om het product tijdens transport te zekeren. Bevestig het product stevig aan de aanhangwagen.

Uitrusting: 2 goedgekeurde spanbanden en 4 wigvormige wielkeggen.

1. Schakel de parkeerrem in.
2. Bevestig de spanbanden rond het frame of de achterkant van het onderstel.
3. Zet de spanbanden vast in de richting van de achterkant en de voorkant van de aanhangwagen om het product in lengterichting te zekeren.
4. Plaats de wielkeggen voor en achter de achterwielen.

Het product slepen

Het product is voorzien van een hydrostatische transmissie. Ter voorkoming van schade aan de transmissie mag u het product uitsluitend over een korte afstand en bij lage snelheid slepen.

Ontkoppel de transmissie voorafgaand aan slepen. Zie *In- en uitschakelen van het aandrijfsysteem, R112C, R115C op pagina 80*.

Opslag

Bereid het product voor op opslag aan het eind van het seizoen, en voorafgaand aan opslag langer dan 30 dagen. Als u de brandstof langer dan 30 dagen in de tank laat zitten, kunnen kleverige deeltjes verstopping in de carburateur veroorzaken. Dit heeft een negatief effect op de werking van de motor.

Voeg een stabilisatiemiddel toe aan de brandstof om te voorkomen dat kleverige deeltjes ontstaan tijdens opslag van de machine. Bij gebruik van alkylaatzbenzine is toevoegen van een stabilisatiemiddel niet nodig. Als u standaard benzine gebruikt, ga dan niet over op het gebruik van alkylaatzbenzine. Hierdoor kunnen kwetsbare rubberen onderdelen hard worden. Voeg een stabilisatiemiddel toe aan de brandstof in de tank of in de jerrycan. Gebruik altijd de mengverhoudingen die de fabrikant voorschrijft. Laat de motor minstens 10 minuten draaien nadat u het stabilisatiemiddel heeft toegevoegd om te zorgen dat het stabilisatiemiddel ook de carburateur bereikt.



WAARSCHUWING: Zet het product met brandstof in de tank niet binnen of op plekken met een slechte ventilatie. Er is gevaar voor brand als brandstofdampen dicht bij open vuur, vonken of waakvlammen zoals die van boilers, heetwatertanks of wasdrogers komen.



WAARSCHUWING: Verwijder gras, bladeren en andere brandbare materialen van het product om het risico van brand te

verkleinen. Laat het product afkoelen voordat u die in de stallingsruimte plaatst.

- Reinig het product, zie *Product reinigen op pagina 84*. Werk lakbeschadigingen bij om corrosie te voorkomen.
- Inspecteer het product op versleten of beschadigde onderdelen en draai loszittende moeren en schroeven vast.
- Verwijder de accu. Reinig hem, laad hem op en berg hem op een koele plaats op.
- Ververs de motorolie en voer de afgewerkte olie af.
- Leeg de brandstoftank. Start de motor en laat die draaien tot de carburateur leeg is.

Let op: Leeg de brandstoftank en de carburateur niet als u een stabilisatiemiddel aan de tank heeft toegevoegd.

- Verwijder de bougies en giet ongeveer een eetlepel motorolie in elke cilinder. Draai de motoras om de olie aan te brengen en breng de pluggen weer aan.
- Smeer alle smeernippels, koppelingen en assen.
- Stal het product in een schone en droge ruimte en dek het product af voor extra bescherming.
- Een hoes voor bescherming van uw product tijdens stalling of transport is verkrijgbaar bij uw dealer.

Afvoeren

- Chemicaliën kunnen gevaarlijk zijn en mogen niet worden in de bodem wordt geloosd. Voer gebruikte chemicaliën af naar uw servicepunt of een afvalverwerkingspunt.
- Wanneer het product is versleten, lever het dan in bij uw dealer of een geschikt recyclingbedrijf.
- Olie, oliefilters, brandstof en de accu kunnen negatieve effecten hebben op het milieu. Neem de plaatselijk geldende wet- en regelgeving voor recycling in acht.
- Gooi de accu niet bij het huishoudelijk afval.
- Lever de accu in bij een Husqvarna servicewerkplaats of bij een bedrijf dat oude accu's verwerkt.

Technische gegevens

Technische gegevens

	R112C	R112C5	R115C
Afmetingen			
Lengte zonder maaidek, mm	1781	1781	1813
Breedte zonder maaidek, mm	793	797	829
Lengte met maaidek, mm	2124	2124	2288
Breedte met maaidek, mm	886	886	988
Hoogte, mm	1076	1076	1099
Gewicht zonder maaidek, met lege tanks, kg	154	154	180
Wielbasis, mm	800	800	845
Bandenmaat	155/50-8	155/50-8	165/60-8
Bandenspanning, achter – voor, kPa / bar / PSI	60 / 0,6 / 8,5	60 / 0,6 / 8,5	60 / 0,6 / 8,5
Max. helling, graden °	10	10	10
Motor			
Merk / Model	Briggs & Stratton/ 3115	Briggs & Stratton/ 3115	Briggs & Stratton/ 4145
Nominaal motorvermogen, kW ⁹	6,4	6,4	9,5
Cilinderinhoud, cm ³	344	344	500
Max. motortoerental, omw/min	3000 ± 100	3000 ± 100	3000 ± 100
Brandstof, min. octaangetal	91	91	91
Inhoud brandstoftank, liter	4	4	7
Olie	Klasse SF, SG, SH of SJ SAE40, SAE30, SAE10W-30, SAE10W-40 of SAE5W-20	Klasse SF, SG, SH of SJ SAE40, SAE30, SAE10W-30, SAE10W-40 of SAE5W-20	Klasse SF, SG, SH of SJ SAE40, SAE30, SAE10W-30, SAE10W-40 of SAE5W-20
Inhoud olietank, liter	1,4	1,4	1,4
Startmotor	Elektrische start, 12 V	Elektrische start, 12 V	Elektrische start, 12 V
Transmissie			
Merk/Model	Tuff Torq/T36P	Peerless/MST205	Tuff Torq/T36P
Olie, classificatie SF-CC	SAE 10W/40	SAE 80W/90	SAE 10W/40

⁹ Het aangegeven nominale vermogen van de motor heeft betrekking op het gemiddelde nettovermogen (bij het opgegeven toerental) van een typische productiemotor voor het betreffende motormodel, gemeten volgens de SAE-norm J1349/ISO1585. In massa geproduceerde motoren kunnen een afwijkende waarde geven. Het werkelijk geleverde vermogen van de geïnstalleerde motor in het product hangt af van de bedrijfsnelheid, de omgevingscondities en andere waarden.

	R112C	R112C5	R115C
Aantal versnellingen vooruit	–	5	–
Aantal versnellingen achteruit	–	1	–
Max. snelheid vooruit, km/h	8	8	8
Max. snelheid achteruit, km/h	8	3	8
Elektrisch systeem			
Type	12 V, negatief geaard	12 V, negatief geaard	12 V, negatief geaard
Accu	12 V, 20 Ah	12 V, 20 Ah	12 V, 20 Ah
Bougie	Champion XC92YC	Champion XC92YC	Champion XC92YC
Elektrodenafstand, mm/inch	0,75/0,030	0,75/0,030	0,75/0,030
Hoofdzekering	Platte pen, 15 A	Platte pen, 15 A	Platte pen, 15 A
Geluidsemissies¹⁰			
Geluidsvermogeniveau, gemeten dB(A)	99	99	99
Geluidsvermogeniveau, gegarandeerd dB(A)	100	100	99
Geluidsniveau¹¹			
Geluidsdrukniveau bij het oor van de gebruiker, dB(A)	85	85	85
Trillingsniveau¹²			
Trillingsniveau in stuurwiel, m/s ²	1,6	1,6	1,6
Trillingsniveau in stoel, m/s ²	0,7	0,7	0,7
Maaidek			
Type	Combi	Combi	Combi
Maaibreedte, mm	850	850	950
Maaihogte, 5 standen, mm	25–70	25–70	25–75
Bladlengte, mm	430	430	471
Mes			
Artikelnummer	5810835-01	5810835-01	5803974-01



WAARSCHUWING: Het gebruik van een maaidek dat niet is goedgekeurd voor gebruik in combinatie met het product kan wegslingeren van objecten veroorzaken wat

tot ernstig letsel kan leiden. Gebruik geen andere typen maaidek dan aangegeven in deze gebruikershandleiding.

¹⁰ Geluidsemissie naar de omgeving gemeten als geluidsvermogen (L_{WA}) volgens EG-richtlijn 2000/14/EG.

¹¹ Geluidsdrukniveau volgens EN ISO 5395. De gerapporteerde gegevens voor het geluidsdrukniveau vertonen een typische statistische spreiding (standaardafwijking) van 1,2 dB (A).

¹² Trillingsniveau volgens EN ISO 5395. De gerapporteerde gegevens voor het trillingsniveau vertonen een typische statistische spreiding (standaardafwijking) van 0,2 m/s² (stuurwiel) en 0,8 m/s² (stoel).

Service

Service

Laat uw product jaarlijks door een erkend servicepunt controleren om te zorgen dat het product tijdens het hoogseizoen veilig en optimaal presteert. De beste tijd voor onderhoud of revisie van het product, is het laagseizoen.

Wanneer u onderdelen bestelt, vermeld dan de aanschafdatum, model, type en serienummer.

Gebruik altijd originele reserveonderdelen.

EG-conformiteitsverklaring

EG-conformiteitsverklaring

Husqvarna AB, SE-561 82 Huskvarna, Zweden, tel.:

+46-36-146500, verklaart hierbij dat de **zitmaaier**

Husqvarna R112C, R115C en R112C5 met serienummers van 2014 en later (het jaartal staat duidelijk op het typeplaatje vermeld, gevolgd door het serienummer), voldoen aan de vereisten van de volgende EU-richtlijnen:

- van 17 mei 2006 "met betrekking tot machines" **2006/42/EG**
- van 26 februari 2014 "met betrekking tot elektromagnetische compatibiliteit" **2014/30/EU**
- van 8 mei 2000 "met betrekking tot geluidsemissies in het milieu" **2000/14/EG**

Informatie over geluidsemissies en de maaibreedte, zie Technische gegevens.

De volgende geharmoniseerde normen zijn van toepassing:

EN ISO 12100-2, EN ISO 5395-1, EN ISO 5395-3

Tenzij anders vermeld, betreft het de meest recente versies van de hierboven genoemde normen.

Aangemelde instantie: **0404, SMP Svensk Maskinprovning AB, Box 7035, SE-750 07 Uppsala** heeft rapporten opgesteld inzake de beoordeling van de overeenstemming met bijlage VI van Richtlijn 2000/14/EG van de Raad van 8 mei 2000 betreffende "de geluidsemissie door materieel voor gebruik buitenshuis".

Het certificaat heeft de nummers: 01/901/222, 01/901/214

Huskvarna, 2014-05-19



Claes Losdal, Development Manager/Garden Products
(gemachtigde vertegenwoordiger voor Husqvarna AB en verantwoordelijk voor technische documentatie.)

VSEBINA

Uvod.....	100	Transport skladiščenje in odstranitev.....	125
Varnost.....	104	Tehnični podatki.....	127
Montaža.....	108	Servisiranje.....	129
Delovanje.....	111	Izjava ES o skladnosti.....	130
Vzdrževanje.....	115	0
Odpravljanje težav.....	124		

Uvod

Pregled pred dobavo in številke izdelkov

Opomba: Ta izdelek je bil pred dobavo pregledan. Prodajalec vam mora predati podpisan izvod dokumenta o pregledu pred dobavo.

Kontaktne podatke pooblaščenih servisnih delavnic:	
Ta navodila za uporabo so priložena izdelku s številko izdelka (serijsko številko):	
	/
Motor:	
Menjalnik:	

Opis izdelka

Izdelek je sedežna kosilnica. Pedala za vožnjo naprej in vzvratno vožnjo vozniku omogočata brezstopenjsko nastavljanje hitrosti. Izdelek je opremljen s kosiščem 2-v-1 z vložkom za mulčenje.

Namen uporabe

Izdelek je izdelan za košnjo trave na odprtih in ravnih tleh v stanovanjskih območjih in vrtovih. Če želite izdelek

uporabljati za druga opravila, namestite izbirno dodatno opremo. Če želite izvedeti več o razpoložljivi dodatni opremi se obrnite na prodajalca podjetja Husqvarna.

Zavarujte svoj izdelek

Sklenite zavarovalno polico za svoj nov izdelek. V primeru negotovosti se obrnite na svojo zavarovalnico. Priporočamo celostno zavarovanje, vključno z zavarovanjem za tretje osebe, požar, poškodbe, krajo in vandalizem.

Pregled izdelka R112C, R115C

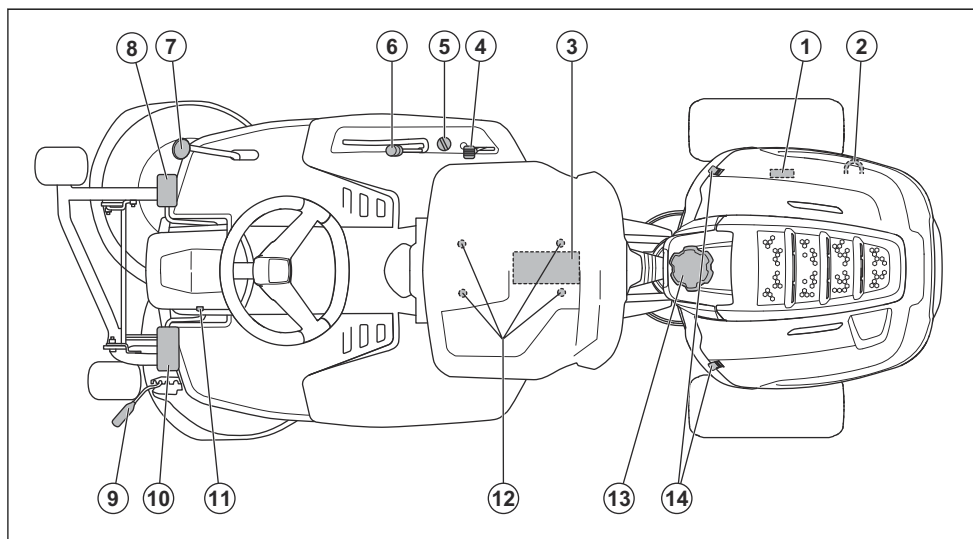

1. Tipska ploščica
2. Ročica za vklop ali izklop pogona
3. Baterija
4. Ročica za plin/čok
5. Kontaktna ključavnica
6. Dvižna ročica za kosišče
7. Stopalka za vzvratno vožnjo
8. Stopalka za vožnjo naprej
9. Ročica za nastavitev višine košnje
10. Stopalka parkirne zavore
11. Gumb za zaklepanje parkirne zavore
12. Nastavitev sedeža
13. Pokrovček rezervoarja za gorivo
14. Ključavnica pokrova

Pregled izdelka R112C5

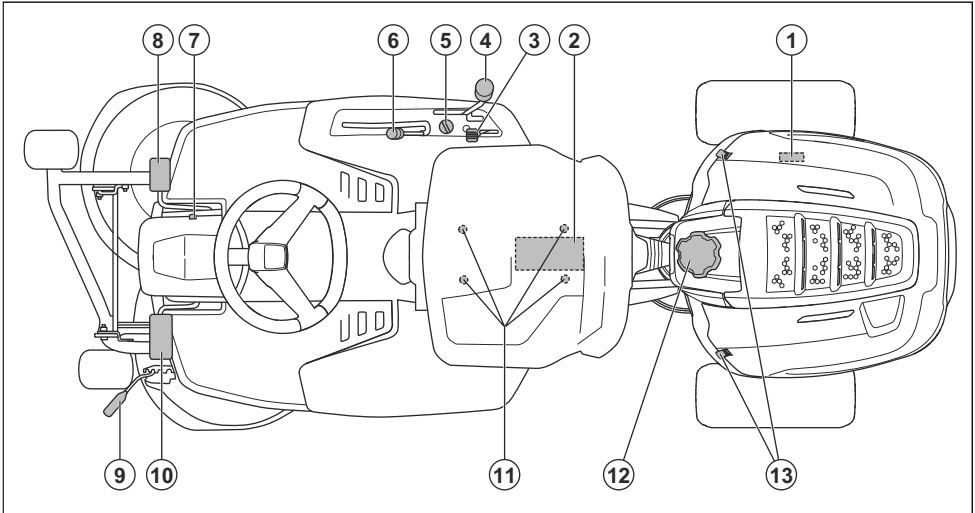

1. Tipska ploščica
2. Baterija
3. Ročica za plin/čok
4. Prestavna ročica
5. Kontaktna ključavnica
6. Dvižna ročica za kosišče
7. Gumb za zaklepanje parkirne zavore
8. Stopalka parkirne zavore
9. Ročica za nastavev višine košnje
10. Stopalka sklopke
11. Nastavev sedeža
12. Pokrovček rezervoarja za gorivo
13. Ključavnica pokrova

Kosišče 2-v-1 je mogoče uporabljati tudi brez funkcije mulčenja za izmet trave zadaj.

Ročica za nastavev višine košnje

Višino košnje lahko nastavite na 5 (1-5) različnih položajev.

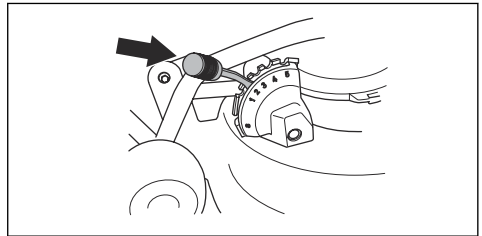

Opomba: Pred nastavitvijo višine košnje dvignite kosišče.

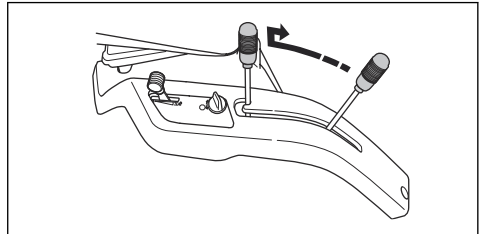

Varnostno stikalo sedeža

Ko operater vstane s sedeža, varnostno stikalo sedeža vzpostavi varnostni tokokrog. Če so rezila aktivirana ali parkirna zavora ni aktivirana, se motor in pogon rezil zaustavita. Glejte tudi *Varnostni tokokrog na strani 106*.

Ročica plina in čoka

Ročica plina in čoka prilagaja št. vrtljajev motorja in aktivira čok. Ročico potisnite naprej za zvišanje števila vrtljajev motorja in povlecite nazaj za znižanje števila vrtljajev motorja. Premaknite ročico na vrhu in tako aktivirajte čok. Čok uporabite za zagon izdelka, ko je motor še mrzel. Glejte *Zagon motorja na strani 112*.

Kosišče

Izdelek je opremljen s kosiščem 2-v-1 s funkcijo mulčenja. Funkcija mulčenja razreže travo v gnojilo.

Simboli na izdelku



OPOZORILO: Površna in napačna uporaba lahko povzroči težke poškodbe in celo smrt uporabnika ali drugih.



Pred začetkom uporabe izdelka natančno preberite navodila za uporabo in se prepričajte, da ste jih razumeli.



Vrtljiva rezila. Ko je motor vklopljen, se izogibajte stiku s pokrovom.



Opozorilo: vrtljivi deli. Izogibajte se stiku z njimi.



Pazite na leteče in odbite predmete.



Izdelka nikoli ne uporabljajte, če so v bližini ljudje, še posebej otroci, ali živali.



Pred in med vzvratno vožnjo z izdelkom glejte nazaj.



Nikoli ne kosite trave po vzpetinah z naklonom. Izdelka ne uporabljajte na pobočjih z naklonom, večjim od 10°. Glejte *Košnja na klančinah na strani 107.*



Na izdelku nikoli ne prevažajte oseb.



Zapeljite naprej.



Nevtralna prestava.



Zapeljite vzvratno.



Sklopka ({4}).



Čok.



Parkirna zavora.



Izdelek je skladen z veljavnimi direktivami ES.



Emisije hrupa v okolje so v skladu z direktivo Evropske skupnosti. Podatki o emisijah izdelka so navedeni v poglavju "Tehnični podatki" in na nalepki.



Vedno nosite odobreno zaščitno opremo za sluh.



Izklopite motor.

START

Zaženite motor.



Število vrtljajev motorja – veliko.



Število vrtljajev motorja – majhno.



Gorivo.



Najv. 10 % etanola.



Rezila so aktivirana.



Rezila so deaktivirana.



Servisni položaj za kosišče.



Delovni položaj za kosišče.



Nivo olja.

Opomba: Ostali znaki in oznake na izdelku se nanašajo na zahteve za certifikacijo, ki veljajo za druga komercialna območja.



OPOZORILO: Zaradi predelave motorja se razveljavi EU-homologacija tega izdelka.

Odgovornost proizvajalca

Kot je navedeno v zakonodaji, ki ureja odgovornost proizvajalca, ne prevzemamo nikakršne odgovornosti za

poškodbe, ki bi jih naši izdelki povzročili v naslednjih primerih:

- Izdelek ni pravilno popravljen.
- Izdelek je popravljen z deli, ki jih ni izdelal ali odobril proizvajalec.
- Na izdelku je nameščena dodatna oprema, ki je ni izdelal ali odobril proizvajalec.
- Izdelek ni bil popravljen v pooblaščenem servisnem centru ali pri pooblaščenem organu.

Varnost

Varnostne definicije

Opozorila, svarila in opombe opozarjajo na posebej pomembne dele priročnika.



OPOZORILO: Se uporabi, če obstaja nevarnost telesne poškodbe ali smrti uporabnika ali opazovalcev ob neupoštevanju navodil v tem priročniku.



POZOR: Se uporabi, če obstaja nevarnost poškodbe izdelka, drugih materialov ali okolice ob neupoštevanju navodil v tem priročniku.

Opomba: Se uporabi za podajanje podrobnejših informacij, potrebnih v dani situaciji.

Splošna varnostna navodila



OPOZORILO: Izdelek lahko odreže roke in noge ter meče predmete. Če ne upoštevate varnostnih navodil, lahko pride do resnih poškodb ali smrti.



OPOZORILO: Če je rezalna oprema poškodovana, izdelka ne uporabljajte več. Poškodovana rezalna oprema lahko meče predmete in povzroči resne poškodbe ali smrt. Nemudoma zamenjajte poškodovana rezila.



OPOZORILO: Izdelek med delovanjem ustvarja elektromagnetno polje. To polje lahko v nekaterih pogojih moti delovanje aktivnih ali pasivnih medicinskih vsadkov. Da bi zmanjšali nevarnost ki bi lahko povzročila resne poškodbe ali smrt, priporočamo, da se osebe z medicinskimi vsadki pred uporabo izdelka posvetujejo s svojim zdravnikom in proizvajalcem vsadka.



OPOZORILO: Pred uporabo izdelka preberite navodila v povezavi z opozorili v nadaljevanju.

- Vedno bodite previdni in ravnajte razumno. Izogibajte se vsem situacijam, za katere se ne počutite dovolj usposobljeni. Če ste po branju navodil za uporabnika negotovi glede delovnih postopkov, se pred nadaljnjimi postopki posvetujte s strokovnjakom.
- Pred zagonom izdelka je treba natančno prebrati in razumeti navodila za uporabo ter navodila na izdelku.
- Naučite se varno uporabljati izdelek in njegove krmilne elemente ter se seznanite z načinom hitre zaustavitve izdelka.
- Naučite se prepoznati varnostne oznake.
- Izdelek mora biti čist, zato da je lahko jasno prebrati oznake in nalepke.
- Ne pozabite, da je uporabnik odgovoren za nesreče, ki jih povzročijo drugim ljudem ali njihovi lastnini.
- Ne prevažajte potnikov. Izdelek sme uporabljati le ena oseba.

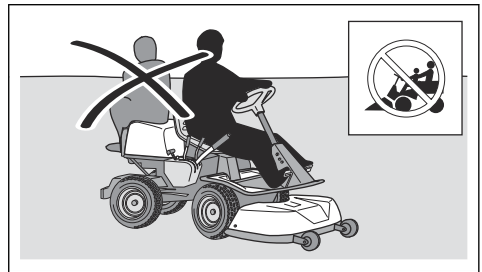

- Izdelka ne pustite brez nadzora, če je motor vklopljen. Preden izdelek pustite brez nadzora, vedno ustavite rezila, aktivirajte parkirno zavoro, ustavite motor in odstranite ključ.
- Izdelek uporabljajte le podnevi ali v pogojih, ki zagotavljajo zadostno količino svetlobe. Izdelek mora biti vedno na varni razdalji od lukenj ali drugih nepravilnosti v tleh. Bodite pozorni na druga morebitna tveganja.

- Izdelka nikoli ne uporabljajte v slabem vremenu, na primer v megli, v dežju, na zatohlih ali vlažnih mestih, pri močnem vetru, mrazu, če obstaja nevarnost strele itd.
- Poiščite in označite mesta večjih kamnov in drugih nepremičnih predmetov, da preprečite trke.
- Z območja odstranite predmete, kot so kamni, igrače itd., ki bi se lahko ujeli med rezila in bi jih nato vrglo ven.

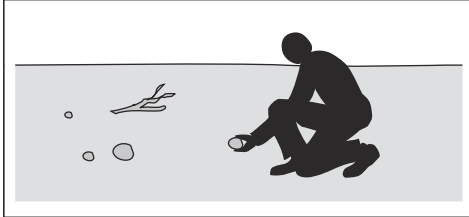

- Otrokom ali drugim osebam, ki niso pooblaščenec za upravljanje izdelka, ne dovolite, da bi uporabljali izdelek ali ga servisirali. Starost uporabnika je določena s krajevnimi zakoni.
- Pred zagonom motorja, vklopom pogona ali začetkom premikanja izdelka se prepričajte, da v bližini izdelka ni nikogar drugega.
- Med košnjo v bližini ceste ali prečkanjem ceste bodite pozorni na promet.
- Izdelka ne uporabljajte, če ste utrujeni, pod vplivom alkohola ali drog ali zdravil oziroma v drugih okoliščinah, ki lahko negativno vplivajo na vaš vid, pozornost, koordinacijo ali presojo.
- Izdelek vedno parkirajte na ravni površini, motor pa ne sme delovati.

Varnostna navodila v zvezi z otroki



OPOZORILO: Pred uporabo izdelka preberite navodila v povezavi z opozorili v nadaljevanju.

- Če niste dovolj pozorni na otroke v bližini izdelka, lahko pride do resnih nesreč. Izdelek in košnja lahko pritegneta otroke. Otroci najverjetneje ne ostanejo na mestu, kjer ste jih nazadnje videli.
- Otroci se ne smejo zadrževati v območju košnje. Prepričajte se, da je ob otrokih odgovorna oseba.
- Opazujte otroke in zaustavite izdelek, če se približajo delovnemu območju. Bodite zelo previdni blizu vogalov, grmov, dreves ali drugih predmetov, ki vam ovirajo jasen pogled.
- Pred in med vzvratno vožnjo glejte nazaj in navzdol ter se tako prepričajte, da v bližini ni otrok.
- Na izdelku ne prevažajte otrok. Z izdelka lahko padejo in se resno poškodujejo ali preprečijo varno manevriranje izdelka.
- Otroci izdelka ne smejo uporabljati.

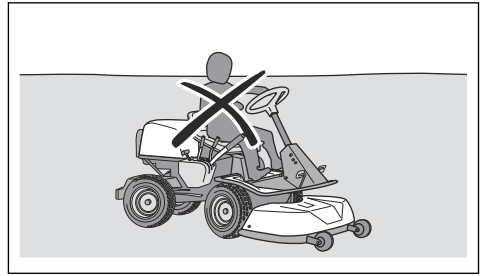

Varnostna navodila za uporabo



OPOZORILO: Med ali neposredno po delovanju se ne dotikajte motorja ali izpušnega sistema. Med uporabo postaneta motor in izpušni sistem zelo vroča. Nevarnost opeklin, požara ali škode na lastnini ali bližnjih območjih. Med uporabo izdelka se izogibajte grmov in drugih predmetov.



OPOZORILO: Pred uporabo izdelka preberite navodila v povezavi z opozorili v nadaljevanju.

- Pred in po vzvratni vožnji vedno glejte navzdol in nazaj. Bodite pozorni na velike in majhne ovire.
- Pred zavijanjem v vogalih zmanjšajte hitrost.
- Pri vožnji po območjih, ki jih ne nameravate kositi, ustavite rezila.



POZOR: Pred uporabo izdelka preberite previdnostna navodila v nadaljevanju.

- Pred uporabo izdelka z dovodne odprtine hladnega zraka motorja odstranite travo in umazanijo. Če je odprtina za dovod hladnega zraka blokirana, obstaja nevarnost okvare motorja.
- Previdno se izogibajte kamnom in drugim večjim predmetom, in poskrbite, da se jih z rezili ne dotaknete.
- Z izdelkom se ne premikajte prek teh predmetov. Če med upravljanjem izdelka prevozite ali udarite ob predmet, se ustavite se ter pregledajte izdelek in kosišče. Če je potrebno, izdelek popravite, preden ga ponovno zaženete.

Osebna zaščitna oprema



OPOZORILO: Pred uporabo izdelka preberite navodila v povezavi z opozorili v nadaljevanju.

- Med uporabo izdelka obvezno uporabljajte ustrezno osebno zaščitno opremo. Osebna zaščitna oprema ne more v celoti preprečiti poškodb, vendar v

primeru nesreče omili posledice. Prodajalec vam pomaga izbrati ustrezno opremo.

- Vedno uporabljajte odobreno zaščito za sluh. Dolgotrajna izpostavljenost hrupu lahko povzroči trajne okvare sluha.
- Vedno nosite zaščitne čevlje ali škornje. Priporočamo čevlje z jekleno ojačitvijo za prste. Izdelka ne uporabljajte bos.

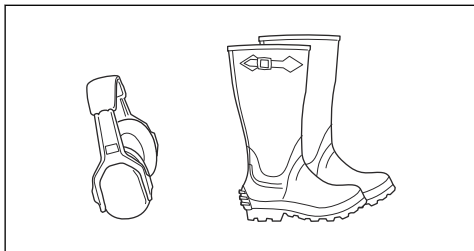

- Po potrebi nosite rokavice, na primer pri nameščanju, pregledovanju ali čiščenju rezalne opreme.
- Ne nosite ohlapnih oblačil, nakita ali drugih predmetov, ki se lahko ujamejo med premikajoče se dele.
- Paket prve pomoči in gasilni aparat hranite na doseg roke.

Varnostne naprave na izdelku



OPOZORILO: Pred uporabo izdelka preberite navodila v povezavi z opozorili v nadaljevanju.

- Ne uporabljajte izdelka s poškodovanimi varnostnimi napravami. Redno preverjajte varnostne naprave. Če so varnostne naprave poškodovane, se obrnite na pooblaščen servisno delavnico Husqvarna.
- Ne spreminjajte varnostnih naprav. Izdelka ne uporabljajte, če zaščitne plošče, zaščitni pokrovi, varnostna stikala ali druge zaščitne naprave niso nameščene oz. so poškodovane.

Preverjanje kontaktne ključavnice

- Zaženite in zaustavite motor, da preverite kontaktno ključavnico. Glejte *Zagon motorja na strani 112* in *Zaustavitev motorja na strani 114*.
- Ko kontaktni ključ obrnete v položaj "START", se mora motor zagnati.
- Ko kontaktni ključ obrnete v položaj "STOP", se mora motor nemudoma zaustaviti.

Varnostni tokokrog

Motor lahko zaženete le, če so izpolnjeni naslednji pogoji:

- Ko se dvigne kosišče in se aktivira parkirna zavora.

Motor se mora zaustaviti v naslednjih situacijah:

- Kosišče je spuščeno in operater vstane s sedeža.
- Kosišče je dvignjeno, parkirna zavora ni aktivirana in operater vstane s sedeža.

Varnostni tokokrog preverite tako, da poskusite zagnati motor, ko eden od zgornjih pogojev ni izpolnjen.

Spremenite pogoje in poskusite znova. Ta pregled izvedite vsak dan.

Kontrola omejevalnika hitrosti, {5}

- Sprostite stopalko za vožnjo naprej (1). Upočasnjevanje.
- Za večjo zavorno moč pritisnite stopalko vzvratno vožnjo (2).

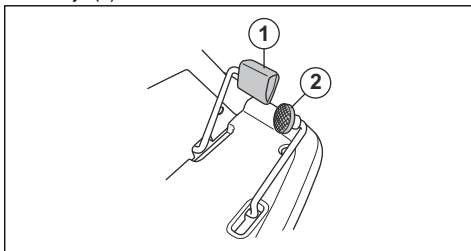

- Prepričajte se, da stopalka za vožnjo naprej in vzvratno vožnjo nista blokirani in se prosto premikata.
- Prepričajte se, da pride ob sprostitvi stopalka za plin do upočasnjevanja.

Kontrola zavorne stopalka, {6}

Pri R112C5 je stopalka parkirne zavore tudi delovna zavora.

- Prepričajte se, da pride ob pritisku zavorne stopalka do upočasnjevanja.

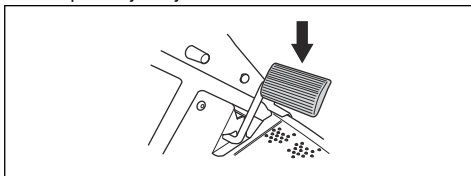

- Prepričajte se, da zavorna stopalka ni blokirana in se prosto premika.

Dušilec

Dušilnik zmanjšuje hrup na najnižjo možno raven in pošilja izpušne pline stran od operaterja.

Ne uporabljajte izdelka, če dušilnik manjka ali je poškodovan. Poškodovan dušilnik zviša nivo hrupa in poveča nevarnost požara.

Dušilnik redno preverjajte in se tako prepričajte, da je pravilno nameščen in nepoškodovan.



POZOR: Dušilnik se med in po uporabi ter med delovanjem motorja v prostem teku zelo segreje. V bližini vnetljivih materialov in/ali hlapov bodite previdni, da preprečite požar.

Parkirna zavora



OPOZORILO: Če parkirna zavora ne deluje, se izdelek lahko začne premikati in povzroči poškodbe ali škodo. Parkirno zavoro morate redno pregledovati in nastavljati.

Glejte *Preglejte parkirno zavoro na strani 117.*

Zaščitni pokrovi

Manjkajoči ali poškodovani zaščitni pokrovi povečajo nevarnost poškodb pri premikajočih se delih in vročih površinah. Pred zagonom izdelka preverite nivo olja. Prepričajte se, da so zaščitni pokrovi pravilno nameščeni in na njih ni razpok ali drugih poškodb. Zamenjajte poškodovane pokrove.

Košnja na klančinah



OPOZORILO: Pred uporabo izdelka preberite navodila v povezavi z opozorili v nadaljevanju.

- Košnja trave na klančinah poveča nevarnost zaradi izgube nadzora nad izdelkom in prevračanjem. To lahko povzroči poškodbe ali smrt. Na vseh pobočjih je treba travo kositi previdno. Če po klančini ne morete voziti vzvratno ali se ob tem ne počutite varno, je ne kosite.
- Odstranite kamenje, veje in druge ovire.
- Smer košnje mora biti vrha proti dnu pobočja in obratno, ne pa z ene strani na drugo.
- Ne spuščajte se po klančinah z dvignjenim kosiščem.
- Izdelka ne upravljajte na klančinah z naklonom, večjim od 10°.

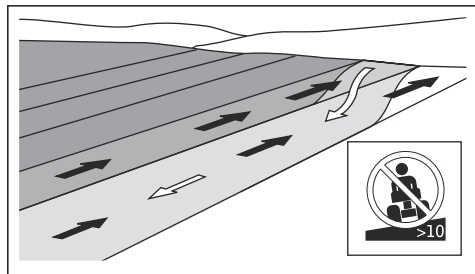

- Izdelka ne zaganjajte ali zaustavljajte na klančini.
- Po klančinah vozite brez ustavljanja in počasi.
- Izogibajte se nenadnim spremembam hitrosti ali smeri.

- Ne zavijajte večkrat, kot je potrebno. Pri spuščanju po pobočju zavijajte počasi in postopoma. Vozite z majhno hitrostjo. Previdno obračajte volan.
- Bodite pozorni in ne vozite prek brazd, lukenj in grbin. Na neravnih tleh obstaja večja nevarnost prevračanja izdelka. Visoka trava lahko prekriva ovire.
- Ne kosite v bližini robov, jarkov ali nabrežij. Izdelek se lahko nenadoma prevrne, če s kolesi zapeljete na rob strme klančine ali jarka oz. če rob popusti. Če izdelek pade v vodo, obstaja nevarnost utopitve.

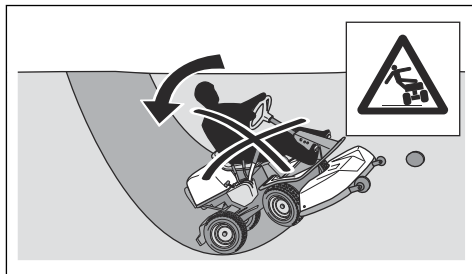

- Ne kosite mokre trave. Mokra trava je spolzka in lahko se zgodi, da pnevmatike izgubijo oprijem, zaradi česar izdelek zdrsne.
- Ne stopite na tla, da bi povečali stabilnost izdelka.
- Vozite zelo previdno, če ste priklopili dodatno opremo ali drug predmet, zaradi katerega je izdelek manj stabilen.

Varna uporaba goriva



OPOZORILO: Z gorivom ravnajte previdno. Je zelo lahko vnetljivo in lahko povzroči poškodbe in gmotno škodo.



OPOZORILO: Pred uporabo izdelka preberite navodila v povezavi z opozorili v nadaljevanju.

- Posode za gorivo ne polnite v zaprtih prostorih.
- Bencin in hlapi so strupeni ter zelo lahko vnetljivi. Bodite previdni pri ravnanju z bencinom, da preprečite poškodbe ali požar.
- Ne odstranite pokrova posode za gorivo in je ne polnite pri delujočem motorju.
- Pred polnjenjem goriva se motor mora ohladiti.
- Med polnjenjem goriva ne kadite.
- Goriva ne polnite v bližini isker ali odprtega ognja.
- Če sistem goriva pušča, ne zaženite motorja, dokler mesta puščanja niso zatesnjena.
- Goriva ne napolnite nad priporočen nivo. Zaradi toplote motorja in sonca se gorivo razteza in se prelije, če je posoda prenapolnjena.
- Ne prenapolnite ga. Če gorivo polijete po izdelku, ga počistite in počakajte, da se osuši, preden motor vklopite. Če se polijete po obleki, se preoblecite.

- Gorivo shranjujte le v odobrenih posodah.
- Izdelek in gorivo shranite tako, da se izognete škodi, ki bi jo lahko povzročilo uhajanje goriva ali hlapov.
- Gorivo naj izteče v ustrezno posodo – to storite na odprtem in na varni razdalji od odprtega ognja.

- Vžigalni kabli so odstranjeni z vžigalnih svečk.

Varna uporaba baterije



OPOZORILO: Poškodovana baterija lahko eksplodira in povzroči poškodbe. Če je baterija deformirana ali poškodovana, se obrnite na pooblaščen servisno delavnico Husqvarna.



OPOZORILO: Pred uporabo izdelka preberite navodila v povezavi z opozorili v nadaljevanju.

- V bližini baterij nosite zaščitna očala.
- V bližini baterije ne nosite zapesne ure, nakita ali drugih kovinskih predmetov.
- Baterijo shranjujte zunaj dosega otrok.
- Baterijo polnite v prostoru z dobrim zračnim pretokom.
- Med polnjenjem baterije vnetljive materiale hranite na razdalji najmanj 1 m.
- Zamenjane baterije zavrzite. Glejte *Odstranitev na strani 126*.
- Iz baterije lahko prihajajo eksplozivni plini. V bližini baterije ne kadite. Baterija ne sme priti v stik z odprtim plamenom in iskrami.



OPOZORILO: Izpušni plini vsebujejo ogljikov monoksid iz motorja, ki je brezbarven, strupen in zelo nevaren plin. Izdelka ne zaženite v zaprtem prostoru ali prostoru z nezadostnim prezračevanjem.



OPOZORILO: Pred uporabo izdelka preberite navodila v povezavi z opozorili v nadaljevanju.

- Za najboljšo učinkovitost in varnost, redno izvajajte vzdrževalna dela na izdelku, kot je navedeno v urniku vzdrževanja. Glejte *Urnik vzdrževanja na strani 115*.
- Električni udar lahko povzroči poškodbe. Ne dotikajte se kablov, ko je motor vklopljen. Delovanja vžigalnega sistema ne preverjajte s prsti.
- Motorja ne zaženite, če so zaščitni pokrovi odstranjeni. Obstaja velika nevarnost poškodb zaradi premikajočih ali vročih delov.
- Pred izvajanjem vzdrževalnih del v motornem prostoru se mora izdelek ohladiti.
- Rezila so ostra in lahko povzročijo ureznine. Na rezila namestite zaščito ali nosite zaščitne rokavice, ko na njih izvajate dela.
- Kosišče za čiščenje vedno premaknite v servisni položaj. Izdelka za dostop do kosišča ne parkirajte v bližini jarka ali na klančini.

Varnostna navodila za vzdrževanje



OPOZORILO: Izdelek je težak in lahko povzroči telesne poškodbe ali materialno škodo na lastnini ali na sosednjih območjih. Ne izvajajte vzdrževalnih del na motorju ali kosišču, če niso izpolnjeni naslednji pogoji:

- Motor je izklopljen.
- Izdelek je parkiran na ravni površini.
- Parkirna zavora je aktivirana.
- Kontaktni ključ je odstranjen.
- Kosišče je izklopljeno.



POZOR: Pred uporabo izdelka preberite navodila v povezavi z opozorili nadaljevanju.

- Če sta svečka ali vžigalni kabel odstranjena, ne obračajte motorja.
- Prepričajte se, da so vse matice in vijaki pravilno zategnjeni ter da je oprema v dobrem stanju.
- Ne spreminjajte nastavitve krmilnikov. Če je št. motorjev previsoko, se lahko deli izdelka poškodujejo. Za najvišje število vrtljajev motorja glejte *Tehnični podatki na strani 127*.
- Izdelek je homologiran samo za uporabo z opremo, ki jo dobavi ali priporoča proizvajalec.

Montaža

Uvod



OPOZORILO: Vzmet, ki napenja pogonski jermen, se lahko zlomi in povzroči poškodbe. Med nameščanjem ali odstranjevanjem kosišča nosite zaščitna očala.

Natančno preberite navodila za montažo v navodilih za uporabo. Oznaka na notranji strani sprednjega pokrova izdelka prikazuje tudi način namestitve in odstranjevanja kosišča.

Nameščanje kosišča

1. Izdelek parkirajte na ravna tla.
2. Aktivirajte parkirno zavoro.

3. Kosišče potisnite navznoter in se prepričajte, da so stojni vijaki v utorih okvira opreme.

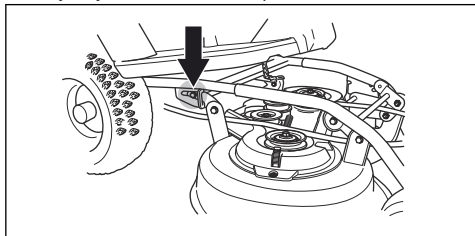

4. Cevi na kosišču poravnajte s cevmi na okvirju opreme.

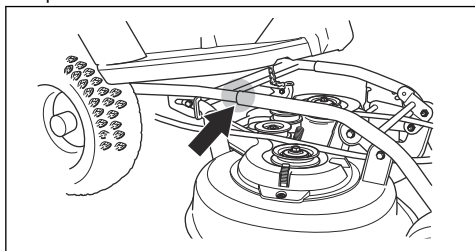

5. Kosišče pridržite z obema rokama in ga potisnite proti notranjosti.

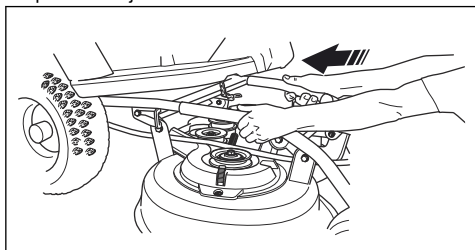

6. Potiskajte, dokler se cevi in stojni vijaki ne dotaknejo dna.

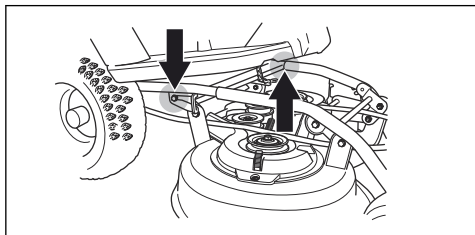

7. Pogonski jermen namestite v skladu s sliko.

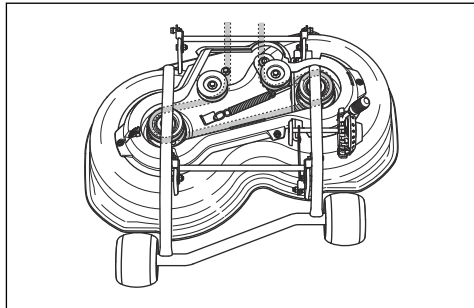

8. Pritrdite napenjalno vzmet za napenjanje pogonskega jermena.

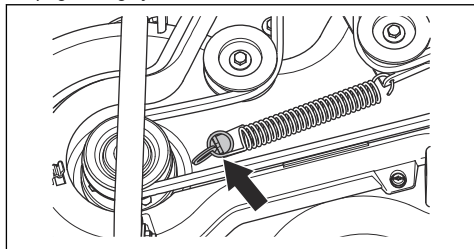

9. Namestite pokrov pogonskega jermena.

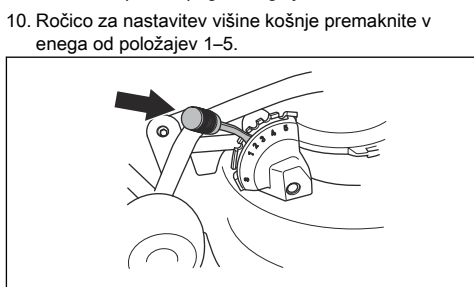

10. Ročico za nastavev višine košnje premaknite v enega od položajev 1-5.

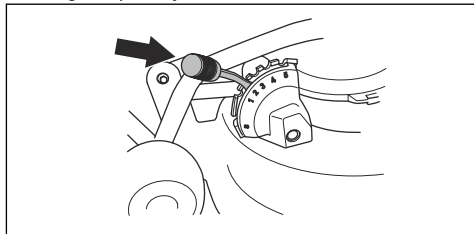

Odstranjevanje kosišča

1. Izdelek parkirajte na ravna tla.
2. Aktivirajte parkirno zavoro.
3. Ročico za višino košnje premaknite v servisni položaj (S).

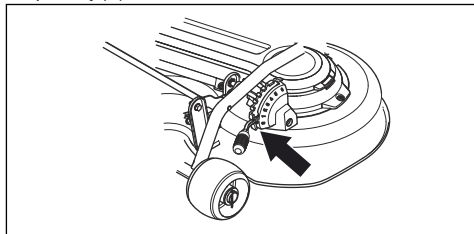

4. Dvižno ročico za kosišče premaknite v delovni položaj.

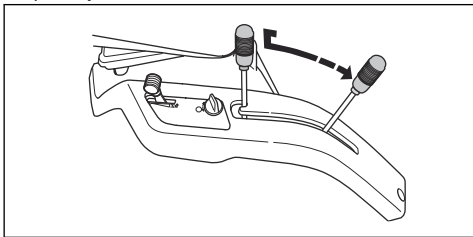

5. Sprostite sponko in odstranite pokrov pogonskega jermena.

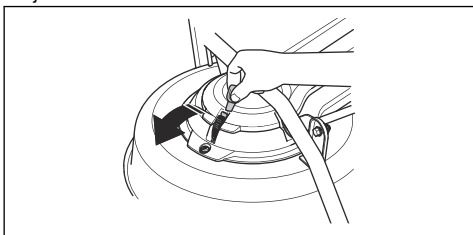

6. Sprostite vzmet pogonskega jermena za zmanjšanje napetosti pogonskega jermena.

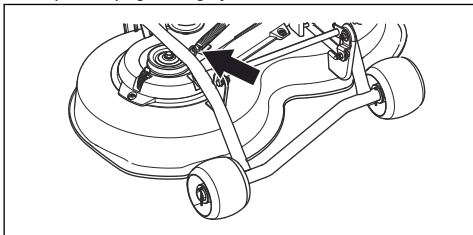

7. Odstranite pogonski jermen.

8. Za R112C, R112C5: Kosišče pridržite z 2 rokama in ga povlecite navzven. Dvignite kosišče in ga naslonite ob izdelek ali steno.

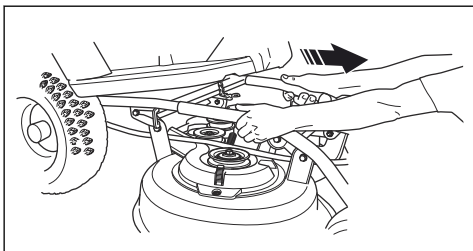

9. Za R115C: Z 2 rokama pridržite kosišče in ga izvlecite, da se zaskoči.

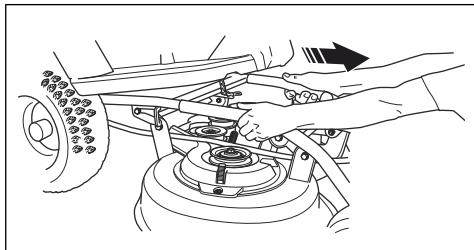

10. Zaklepni mehanizem okvirja opreme dvignite v navpičen položaj.



OPOZORILO: Zaklepni mehanizem lahko poškoduje vaše prste, če z njim ne ravnate previdno. Zaklepni mehanizem okvirja za dodatno opremo dvignite v navpični položaj.

11. Odstranite zatič za odstranitev varovala s kosišča.

12. Kosišče pridržite z 2 rokama in ga povlecite navzven.

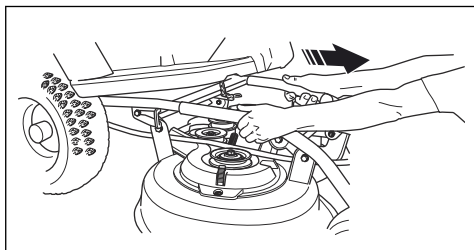

13. Dvignite kosišče in ga naslonite ob izdelek ali steno.

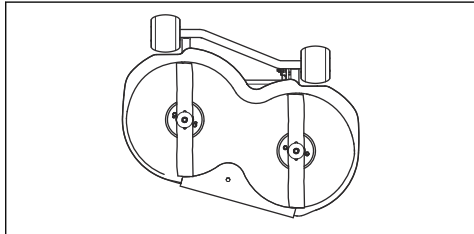

Delovanje

Uvod



OPOZORILO: Pred uporabo izdelka morate prebrati in razumeti poglavje o varnosti.

Dolivanje goriva



OPOZORILO: Bencin je zelo vnetljiv. Bodite previdni in ga dolivajte na prostem (glejte *Varna uporaba goriva na strani 107*).



OPOZORILO: Na posodo za gorivo ne odlagajte ničesar.



POZOR: Če uporabite neustrezno vrsto goriva, lahko poškodujete motor.

Motor deluje na bencin z najnižjo dovoljeno oktansko vrednostjo 91 RON (87 AKI). Priporočen je biološko razgradljiv alkilatni bencin. Ne uporabljajte bencina, ki vsebuje več kot 10 % etanola.

- Pred vsako uporabo preverite nivo goriva in ga po potrebi dolijte.
- Posode za gorivo ne napolnite do konca. Razdalja od roba mora biti najmanj 2,5 cm.

Nastavitev sedeža

- Sedež je mogoče nagniti naprej.
- Za nastavitev sedeža naprej in nazaj morate sprostiti vijake pod sedežem. Sedež premaknite v zeleni položaj in znova zategnite vijake.

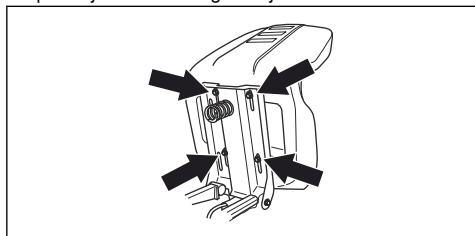

Aktivacija in izklop pogonskega sistema, {8}

Če želite izdelek premakniti, ko je motor izklopljen, mora biti pogonski sistem izklopljen.

- V celoti izvlecite ročico za pogonski sistem, da izklopite pogon na premi.

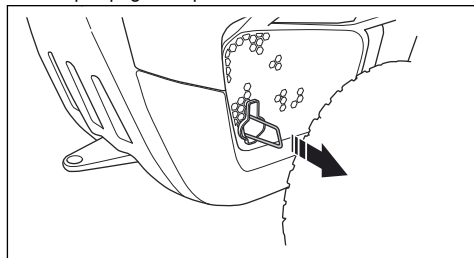

- Ročico za pogonski sistem potisnite do konca, da vklopite pogon na premi.

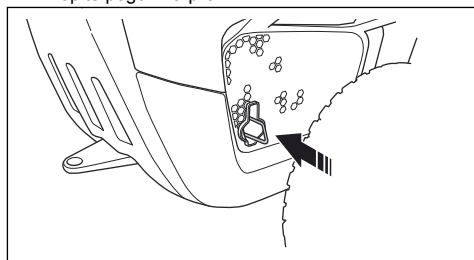

Opomba: Ne uporabljajte srednjih položajev.

Dviganje in spuščanje kosišča

- Kosišče dvignete v transportni položaj tako, da dvizno ročico povlečete nazaj. Če motor deluje, se rezila prenehajo vrteti.

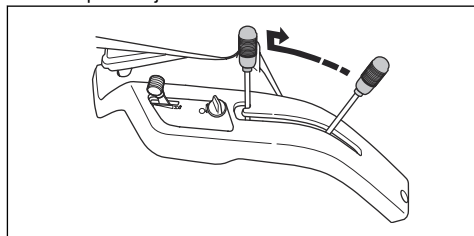

- Kosišče spustite v položaj za košnjo tako, da pritisnete zaklepni gumb in dvižno ročico premaknete naprej. Če motor deluje, se rezila začnejo vrteti.

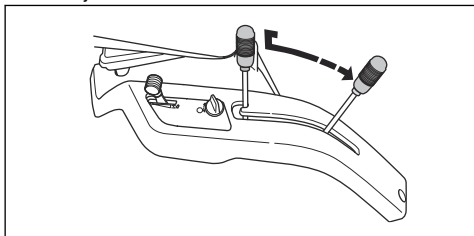

Zagon motorja

1. Pri {9} se prepričajte, da je pogon vklopljen, glejte *Aktivacija in izklop pogonskega sistema, {8} na strani 111.*

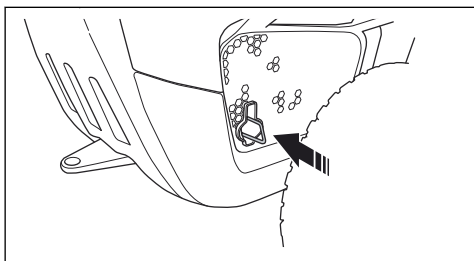

2. Dvignite kosišče.

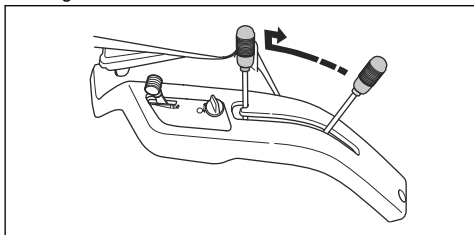

3. Aktivirajte parkirno zavoro.

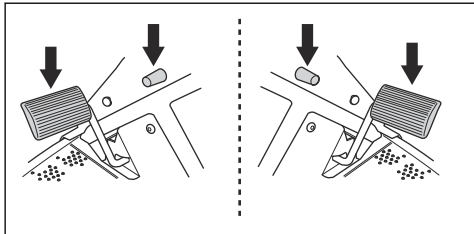

Opomba: Pri R112C, R115C je parkirna zavora na levi strani. Pri R112C5 je parkirna zavora na desni strani.

4. Pri R112C5 morate prestavno ročico premakniti v nevtralni položaj (N).

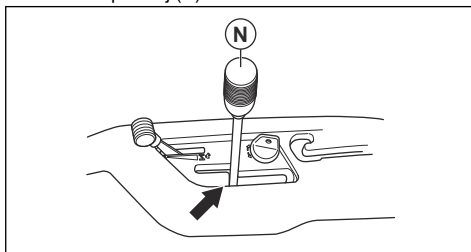

5. Ročico za plin premaknite v položaj za zagon.

- a) Če je motor hladan, premaknite ročico za plin v položaj (C), v položaj za čok.

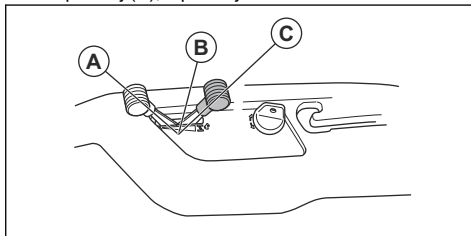

- b) Če je motor topel, premaknite ročico za plin med položaja (A) in (B).

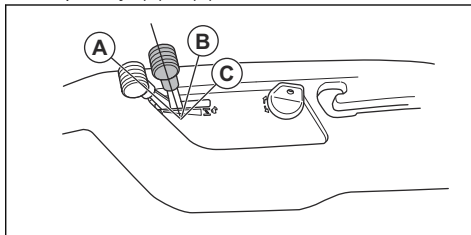

6. Kontaktni ključ obrnite v začetni položaj.

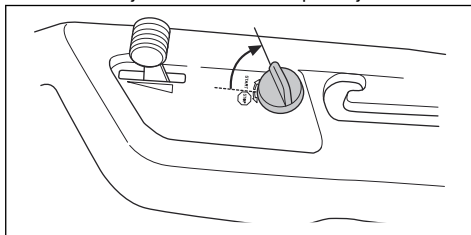

- Po zagonu motorja nemudoma sprostite kontaktni ključ, da preskoči v nevtralni položaj.

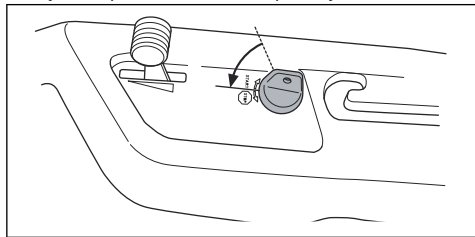

Opomba: Zaganjalnika ne zaganjajte več kot 5 sekund neprekinjeno. Če motorja ni mogoče zagnati, počakajte 15 sekund in poskusite znova. Če motorja po tem ni mogoče zagnati, počakajte 1 minuto in poskusite znova.

- Motor naj pri polovičnem plinu (B) deluje 3–5 minut, šele nato ga obremenite do konca.
- Z ročico za plin nastavite število vrtljajev motorja.

Opomba: Aktivacija rezil ob polni obremenitvi motorja močno obremeni pogonske jermene. Dokler kosišča ne spustite v položaj za košnjo, ne uporabite polnega plina.

Uporaba izdelka, {14}

- Z ročico za nastavev višine košnje izberite višino košnje (1-5).

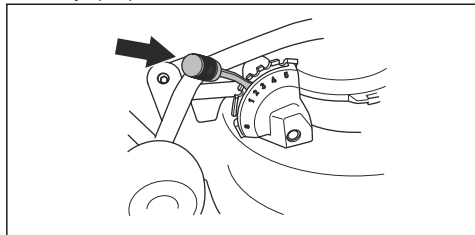

- Zaženite motor.
- Stopalko parkirne zavore pritisnite navzdol in jo spustite, da deaktivirate parkirno zavoro.

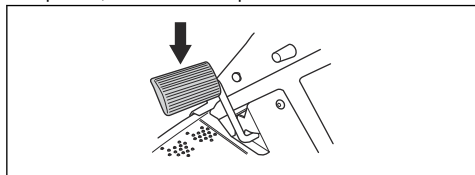

- Previdno pritisnite eno od stopalk za hitrost. Bolj kot stopalko pritisnete navzdol, višja je hitrost. Stopalko (1) uporabite za premikanje naprej, stopalko (2) pa za vzvratno vožnjo.

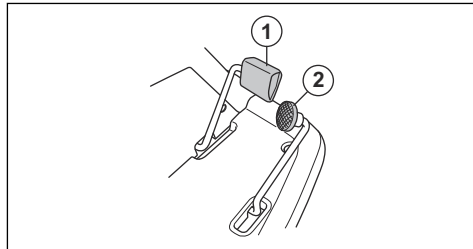

- Sprostite stopalko za plin, da aktivirate zavore.
- Spustite kosišče.

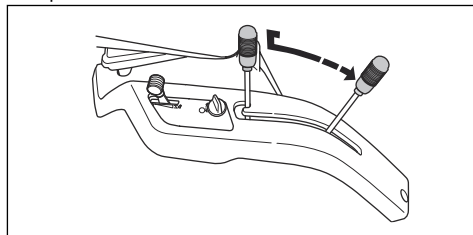

Uporaba izdelka, {15}



POZOR: Za preprečevanje poškodb menjalnika morate pred prestavljanjem izdelek obvezno ustaviti in deaktivirati motor izdelka.

- Z ročico za nastavev višine košnje izberite višino košnje (1-5).

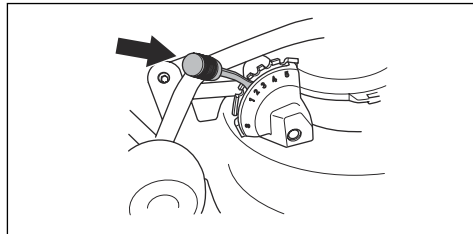

- Zaženite motor.
- Stopalko parkirne zavore pritisnite navzdol in jo spustite, da deaktivirate parkirno zavoro.

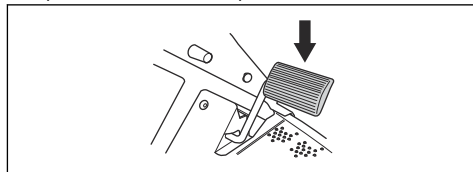

4. Pritisnite stopalko sklopke in izberite prestavo. Pri košnji trave izberite prestavo 1–4. Pri transportu izdelka izberite prestavo 4–5.

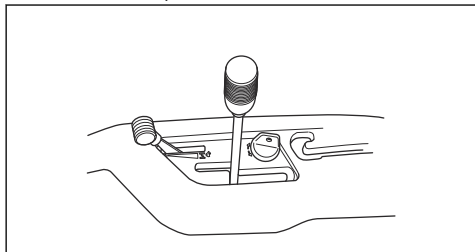

POZOR: Če prestava ni aktivirana nemudoma, aktivacije ne vsilite. Sprostite stopalko sklopke in jo nato znova pritisnite ter znova poskusite prestavi v zeleno prestavo.

Opomba: Izdelek lahko zaženete v vseh 5 prestavah.

5. Počasi sproščajte stopalko sklopke.
6. Spustite kosišče.

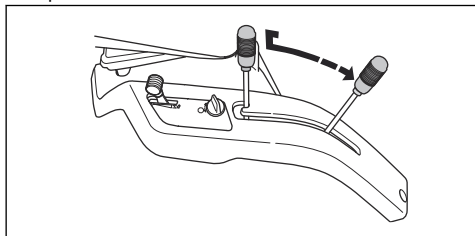

7. Za zaviranje pritisnite parkirno zavoro/zavorno stopalko.

Za zagon na klancu, R112C5

1. Z ročico za nastavitve višine košnje izberite višino košnje (1-5).

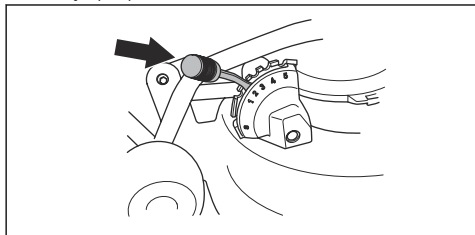

2. Zaženite motor.
3. Pritisnite stopalko parkirne zavore.
4. Dodajte polni plin.
5. Pritisnite stopalko sklopke in izberite prvo prestavo.
6. Počasi sprostite stopalko parkirne zavore in stopalko sklopke.

Zaustavitev motorja

1. Dvižno ročico za kosišče povlecite nazaj za dviganje kosišča. Rezila se prenehajo vrteti.

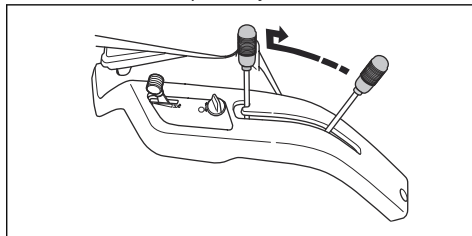

2. Ročico za plin premaknite v položaj (A).

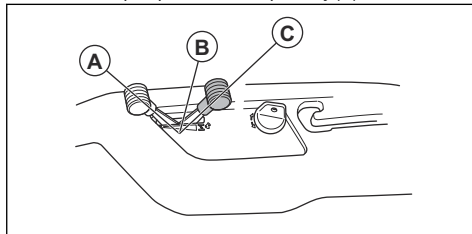

- a) Pri R112C, R115C mora motor delovati v prostem teku vsaj 30 sekund.
- b) Pri R112C5 morate prestavno ročico premakniti v nevtralni položaj (N).

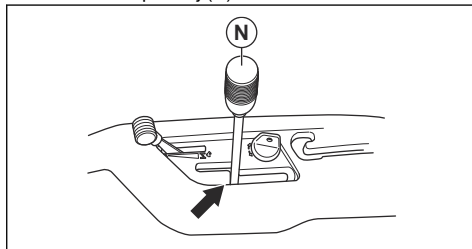

3. Kontaktni ključ obrnite v položaj "STOP".
4. Ko se izdelek zaustavi, aktivirajte parkirno zavoro.

Za aktivacijo in sprostitvev parkirne zavore

Pri R112C, R115C sta stopalka parkirne zavore in zaklepni gumb za parkirno zavoro na levi strani. Pri R112C5 sta stopalka parkirne zavore in zaklepni gumb za parkirno zavoro na desni strani.

1. Pritisnite stopalko parkirne zavore (A).

2. Pritisnite in pridržite zaklepni gumb (B).

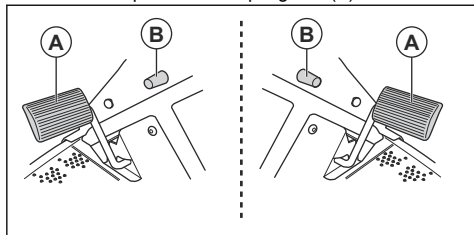

3. Gumb pridržite pritisnjen in sprostite stopalko parkirne zavore.
4. Parkirno zavoro sprostite tako, da znova pritisnete stopalko parkirne zavore.

Kako doseči dober rezultat

- Ne kosite mokre trave. Mokra trava lahko povzroči slabše rezultate.
- Začnite z visoko višino košnje in jo postopoma spuščajte.
- Kosite z rezili, ki se vrtijo pri veliki hitrosti (največje dovoljeno število vrtijav motorja, glejte *Tehnični podatki na strani 127*). Izdelek vozite naprej z nizko hitrostjo. Če trava ni previsoka in predebela, bodo rezultati dobri tudi pri višji hitrosti.
- Za najboljše rezultate košnje, travo kosite pogosto in uporabite funkcijo mulčenja.

Vzdrževanje

Uvod



OPOZORILO: Pred izvajanjem vzdrževalnih del morate prebrati in razumeti poglavje o varnosti.

X = Navodila so navedena v teh navodilih za uporabo.

O = Navodila niso navedena v teh navodilih za uporabo. Vzdrževalna dela naj izvede pooblaščen servisna delavnica.

Urnik vzdrževanja

* = Splošna vzdrževalna dela, ki jih izvede operater.
Navodila niso navedena v teh navodilih za uporabo.

Opomba: Če je v tabeli označen več kot en časovni interval, najkrajši časovni interval velja samo za prvo vzdrževanje.

Vzdrževanje	Dnevno vzdrževanje pred delovanjem	Servisni intervali v urah			
		25	50	100	200
Prepričajte se, da so matice in vijaki dobro priviti	*				
Prepričajte se, da gorivo ali olje ne iztekata	*				
Očistite, kot je navedeno v <i>Čiščenje izdelka na strani 116</i>	X				
Očistite notranje površine kosišča v okolici rezil	X				
Očistite okoli dušilnika	*				
Prepričajte se, da dovod hladnega zraka motorja ni zamašen	X				
Prepričajte se, da varnostne naprave niso poškodovane	X				
Preglejte in preizkusite zavore	*				
Preverite nivo motornega olja	X				
Preglejte baterijo	*				
Preglejte žice krmilnega sistema	X				
Preglejte rezila v kosišču		X			
Očistite kosišče, pod pokrovi jermenov in pod kosiščem			X		
Tlak v pnevmatikah mora biti ustrezen		X	X		
Preglejte parkirno zavoro			X		
Zamenjajte motorno olje (prvič po 8 urah uporabe)			X		

Vzdrževanje	Dnevno vzdrževanje pred delovanjem	Servisni intervali v urah			
		25	50	100	200
Zamenjajte zračni filter				X	
Zamenjava filtra goriva				X	
Zamenjava vžigalne svečke				X	
Preglejte žico za plin in jo nastavite			○		
Preglejte jermene		○	○		
Preglejte cev goriva Po potrebi jo zamenjajte				○	

Čiščenje izdelka



POZOR: Ne uporabljajte visokotlačnega čistilnika ali parnega čistilnika. Voda lahko prodre v ležaje in električne priključke ter povzroči korozijo, ki poškoduje izdelek.

Izdelek po uporabi nemudoma očistite.

- Vročih površin, kot so motor, dušilnik in izpušni sistem, ne izpirajte. Počakajte, da se površine ohladijo, nato odstranite travo ali umazanijo.
- Pred čiščenjem z vodo najprej skrtučite. Z menjalnika, rež za dovod zraka za menjalnik in motor ter okoli teh delov odstranite odrezke trave in umazanijo.
- Izdelek očistite s tekočo vodo iz cevi. Ne uporabljajte vode pod visokim tlakom.
- Vode ne usmerjajte proti električnim delom ali ležajem. Detergent občasno povzroči večjo škodo.
- Kosišče očistite tako, da ga odstranite in sperete z vodo.
- Ko je kosišče očiščeno, ga za kratek čas zaženite, da izpihate preostanek vode.

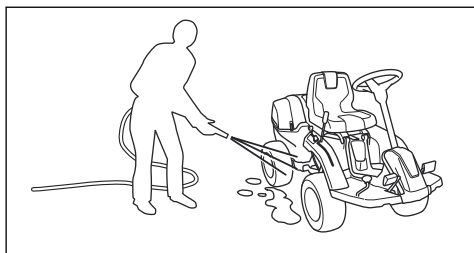

Čiščenje dovoda hladnega zraka motorja, {3}



OPOZORILO: Izklopite motor. Dovod hladnega zraka za motor se obrača in lahko povzroči poškodbe prstov.

- Prepričajte se, da vhodna mrežica na pokrovu motorja ni zamašena. S krtačo odstranite travo in umazanijo.

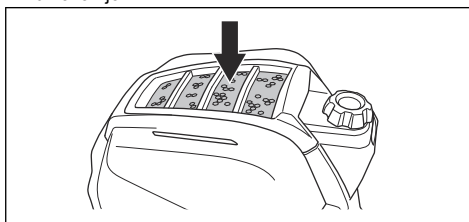

- Odprite pokrov motorja. Dovod hladnega zraka ne sme biti zamašen. S krtačo odstranite travo in umazanijo.

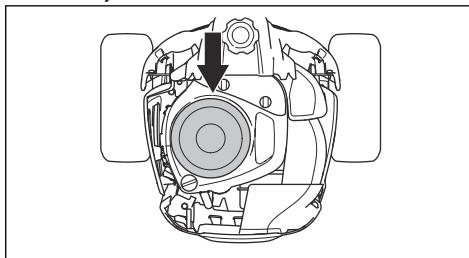

Čiščenje dovoda hladnega zraka motorja, {4}



OPOZORILO: Izklopite motor. Dovod hladnega zraka za motor se obrača in lahko povzroči poškodbe prstov.

- Prepričajte se, da vhodna mrežica na pokrovu motorja ni zamašena. S krtačo odstranite travo in umazanijo.

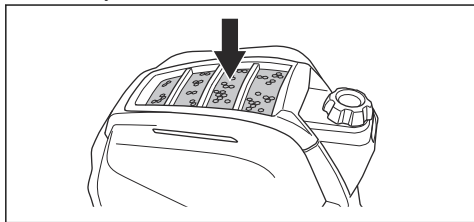

- Odprite pokrov motorja. Dovod hladnega zraka ne sme biti zamašen. S krtačo odstranite travo in umazanijo.

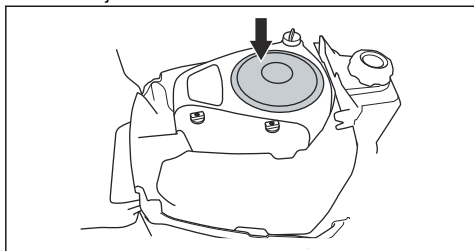

Odstranjevanje pokrovov

Odstranitev pokrova motorja

1. Sprostite sponke na pokrovu motorja.

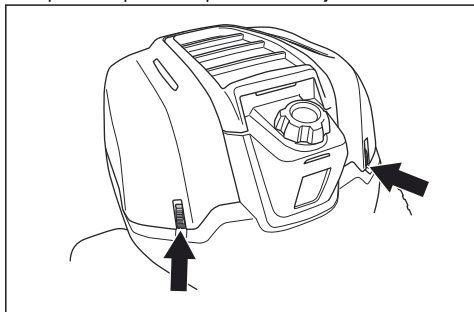

2. Pokrov motorja dvignite proti zadnjemu delu.

Odstranitev pokrova jermena

1. Sprostite sponko pokrova jermena.

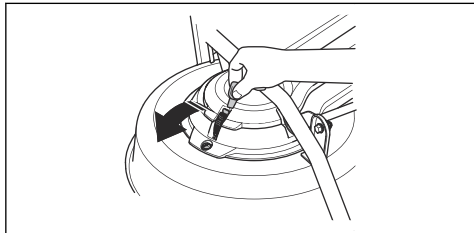

2. Odstranite pokrov jermena.

Pregledovanje žic krmilnega sistema

1. Žice krmilnega sistema so ustrezno prвите, če jih lahko v odprtini na krmilnem drogu ročno premikate 5 mm navzgor ali navzdol.

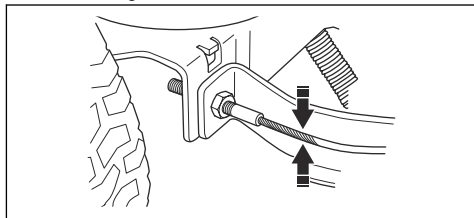

2. Če so žice preveč ohlapne, mora njihovo napetost nastaviti pooblaščen servisna delavnica.

Preglejte parkirno zavoro

1. Izdelek parkirajte na trdi podlagi z rahlim nagibom.

Opomba: Med pregledom parkirne zavore izdelka ne parkirajte na travnatem pobočju.

2. Pritisnite stopalko parkirne zavore (A).
3. Pritisnite in pridržite zaklepni gumb (B) ter ob pritisnjem gumbu sprostite stopalko parkirne zavore.

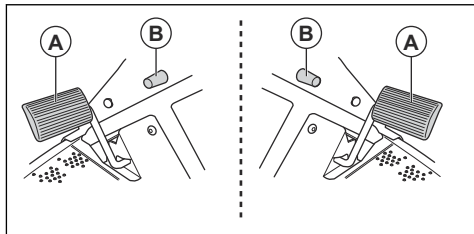

Opomba: Pri R112C, R115C je parkirna zavora na levi strani. Pri R112C5 je parkirna zavora na desni strani.

4. Pri R112C5 morate prestavno ročico premakniti v nevtralni položaj (N).

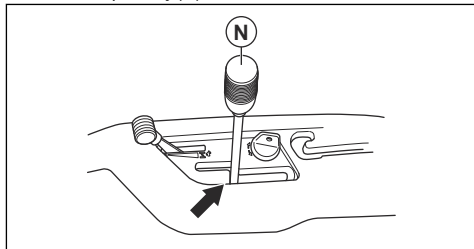

5. Če se izdelek začne premikati, mora pooblaščen servisna delavnica nastaviti parkirno zavoro.

6. Znova pritisnite stopalko parkirne zavore, da sprostite parkirno zavoro.

Zamenjava filtra goriva

1. Odprite pokrov motorja.
2. Za dostop do filtra goriva odstranite 4 vijake in odstranite zaščitni pokrov.

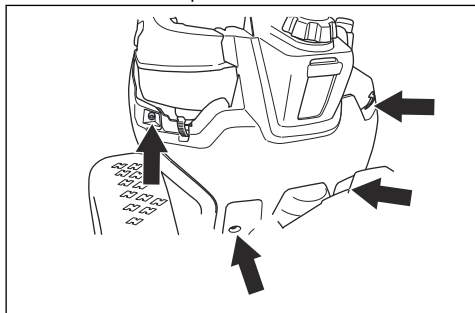

3. Objemke cevi odmaknite od filtra goriva s ploščatimi kleščami.
4. Filter goriva odstranite s koncev cevi.

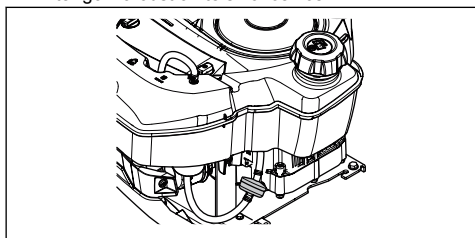

5. Nov filter goriva potisnite na konca cevi. Za lažjo priključitev na konca filtra goriva nanesite tekoči detergent.
6. Objemke cevi znova potisnite ob filter goriva.
7. Zaščitni pokrov znova privijte s 4 vijaki.

Zamenjava zračnega filtra, {5}

1. Odprite pokrov motorja.
2. Odvijte oba gumbna vijaka, s katerima je pritrjen pokrov filtra in ga odstranite.

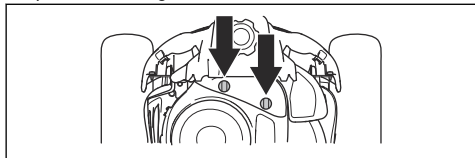

3. Iz ohišja filtra odstranite vložek zračnega filtra.

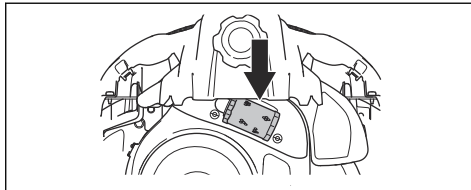

4. Novi vložek zračnega filtra vstavite v zračno cev.

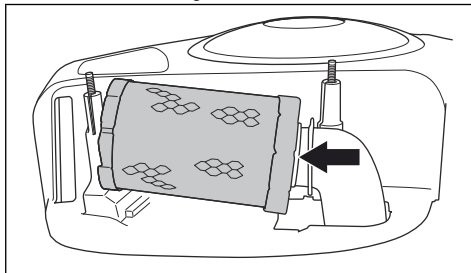

5. Vložek zračnega filtra potisnite v pravi položaj.

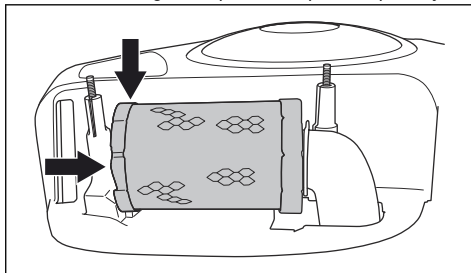

6. Namestite pokrov zračnega filtra in zategnite gumbne vijake.

Zamenjava zračnega filtra, {6}

1. Odprite pokrov motorja.
2. Odvijte oba gumbna vijaka, s katerima je pritrjen pokrov filtra in ga odstranite.

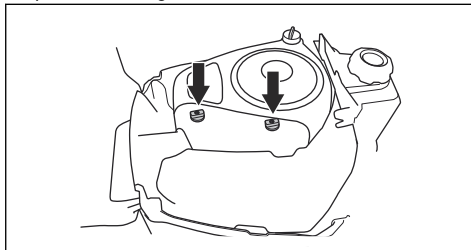

3. Iz ohišja filtra odstranite vložek zračnega filtra.

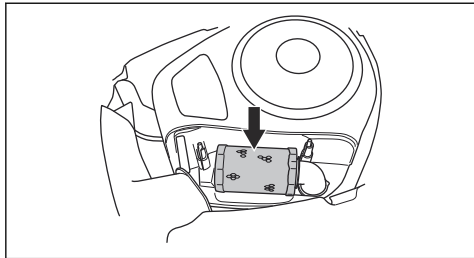

4. Novi vložek zračnega filtra vstavite v zračno cev.

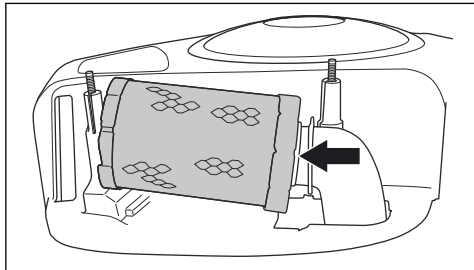

5. Vložek zračnega filtra potisnite v pravi položaj.

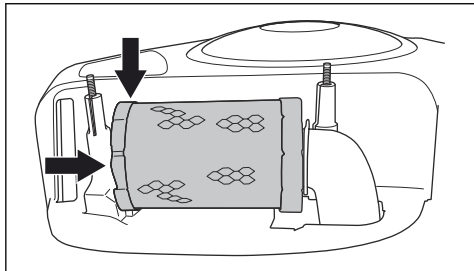

6. Namestite pokrov zračnega filtra in zategnite gumbne vijake.

Odstranitev in namestitev zadnjega desnega pokrova

1. Odprite pokrov motorja.
2. Odstranite vijak (A).
3. Ročico pogonskega sistema (B) obrnite v nasprotni smeri vrtenja urinih kazalcev in jo tako sprostite s pogonskega sistema.

Opomba: Ročice pogonskega sistema ne odstranite popolnoma.

4. Odstranite zadnji desni pokrov. Ročico pogonskega sistema je treba odstraniti skupaj z zadnjim desnim pokrovom.

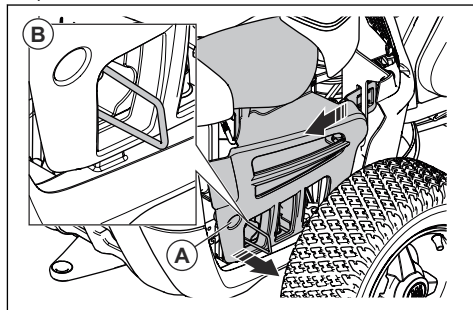

Opomba: Plastični pokrovi so gibki. Previdno jih zvijajte, da si olajšate odstranitev.

5. Pred namestitvijo zadnjega desnega pokrova se prepričajte da je ročica pogonskega sistema v pravilnem položaju.

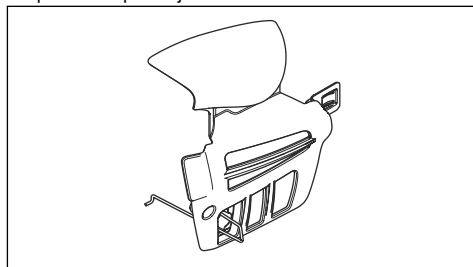

6. Zadnji desni pokrov namestite nazaj v prvotni položaj.
7. Kaveljček na koncu ročice pogonskega sistema vstavite skozi odprtino, kot je prikazano (A).
8. Namestite vijak (B).

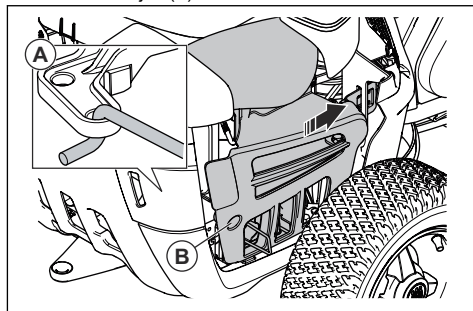

Pregled in zamenjava svečke

1. Odstranite zadnji desni pokrov, glejte *Odstranitev in namestitev zadnjega desnega pokrova na strani 119*.
2. Odstranite čeveljček vžigalnega kabla in očistite okolico vžigalne svečke.

- Svečko odstranite z $\frac{5}{8}$ " (16 mm) nasadnim ključem za svečke.
- Preglejte svečko. Če sta elektrodi ožgani ali je izolacija napokana ali poškodovana, jo zamenjajte. Če svečka ni poškodovana, jo zamenjajte s kovinsko krtačo.
- Izmerite razmak elektrod in tako preverite, ali je pravilen. Glejte *Tehnični podatki na strani 127*.

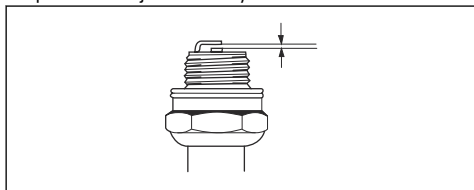

- Zvijte stransko elektrodo, da prilagodite ustrezen razmak med elektrodama.
- Svečko znova vstavite in jo z roko privijte, dokler se ne dotika ležišča.
- Svečko nato s ključem za svečke zategnite, dokler podložka ni povsem stisnjena.
- Rabljeno svečko zategnite za dodatnega $\frac{1}{8}$, novo pa za dodatnega $\frac{1}{4}$ obrata.



POZOR: Neustrezno zategnjene svečke lahko povzročijo poškodbe motorja.

- Zamenjajte čevlček za vžigalni kabel.



POZOR: Če sta svečka ali vžigalni kabel odstranjena, ne zaganjajte motorja.

- Namestite zadnji desni pokrov, glejte *Odstranitev in namestitev zadnjega desnega pokrova na strani 119*.

Zamenjava glavne varovalke

Poškodovano varovalko je mogoče določiti po ožganem konektorju.

- Odstranite 2 vijaka in odstranite zaščitni pokrov. Glavna varovalka je v nosilcu za baterijo.

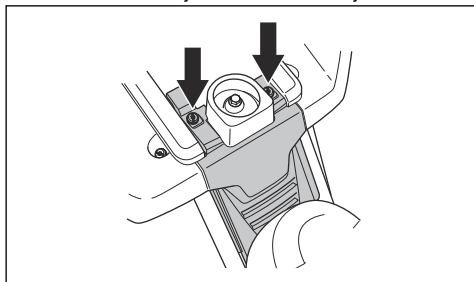

- Varovalko izvlecite iz nosilca.

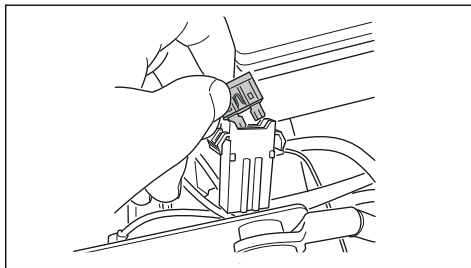

- Zamenjajte poškodovano varovalko z novo enake vrste s ploščato nožico; 15 A.
- Namestite pokrov.

Če glavna varovalka znova pregori hitro po zamenjavi, je v tokokrogu kratek stik. Pred ponovno uporabo izdelka popravite kratek stik. Za pomoč prosite pooblaščen servisno delavnico.

Polnjenje baterije

- Če je napolnjenost baterije prenizka, jo napolnite.
- Uporabite polnilnik za baterijo.



POZOR: Ne uporabljajte hitrih polnilnikov/naprav za pomoč pri zagonu. To povzroči poškodbe električnega tokokroga izdelka.

- Polnite 4 ure pri najvišji moči 3 A.
- Pred zagonom motorja obvezno odklopite polnilnik.
- Ko je baterija napolnjena, priklopite rdeči kabel na POZITIVNI pol baterije (+), črna pa na NEGATIVNI pol baterije (-). Rdeči (+) kabel mora biti speljan za črnim (-).

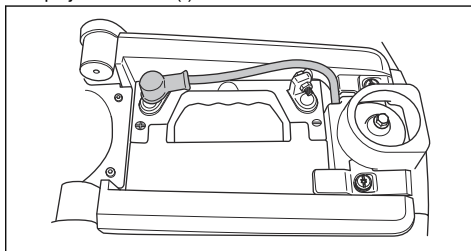

Zagon motorja v sili

Če baterija ne zmore zagnati motorja, lahko motor zaženete s kablji za pomoč pri zagonu. Izdelek ima 12 V sistem z negativno ozemljitvijo. Tudi izdelek, ki ga želite uporabiti za pomoč pri zagonu, mora biti opremljen z 12 V sistemom z negativno ozemljitvijo.

Priklop kablov za pomoč pri zagonu



OPOZORILO: Nevarnost eksplozije zaradi eksplozivnih plinov, ki uhajajo iz baterije. Negativnega pola popolnoma napolnjenega

akumulatorja ne priklopite na (ali v bližino) negativnega pola izpraznjenega akumulatorja.



POZOR: Baterije izdelka ne uporabljajte za zagon drugih vozil.

1. Odstranite pokrov motorja.
2. Odstranite baterijo iz ohišja baterije.
3. En konec rdečega kabla priklopite na POZITIVNI pol (+) šibkega akumulatorja (A).

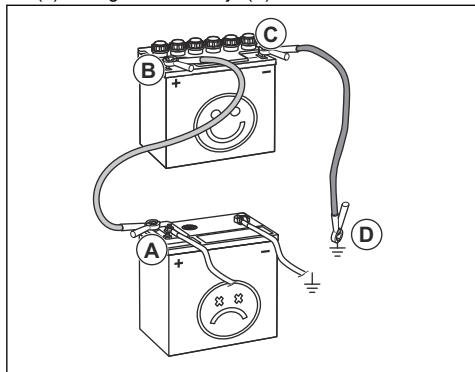

4. Drugi konec rdečega kabla priklopite na POZITIVNI pol (+) polnega akumulatorja (B).



OPOZORILO: S konci rdečega kabla se ne dotaknite ohišja, s čimer lahko sprožite kratek stik.

5. En konec črnega kabla priklopite na NEGATIVNI pol (-) polnega akumulatorja (C).
6. Drugi konec črnega kabla priklopite na OZEMLJITEV OHIŠJA (D), stran od posode za gorivo in baterije.
7. Namestite pokrove.

Odstranitev kablov za pomoč pri zagonu

Opomba: Kable za pomoč pri zagonu odstranite v obratnem zaporedju od priklopa.

1. ČRNI kabel odklopite z ohišja.
2. ČRNI kabel odklopite s popolnoma napolnjene baterije.
3. RDEČI kabel odklopite z 2 baterij.

Tlak v pnevmatikah

Ustrezen tlak v pnevmatikah je 60 kPa (0,6 bar/8,5 PSI) v vseh 4 pnevmatikah.

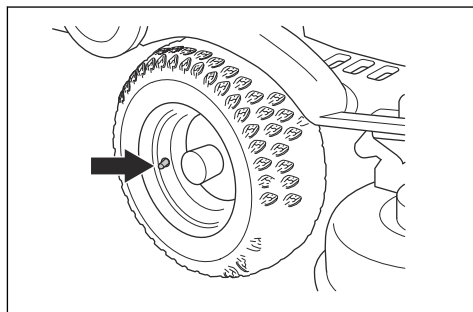

Za odstranitev vložka za mulčenje

Vložek za mulčenje je nameščen na spodnji strani kosišča.

1. Odstranite kosišče, glejte *Odstranjevanje kosišča na strani 109*.
2. Sprostite vijak, s katerim je pritrjen vložek za mulčenje, in vložek odstranite.

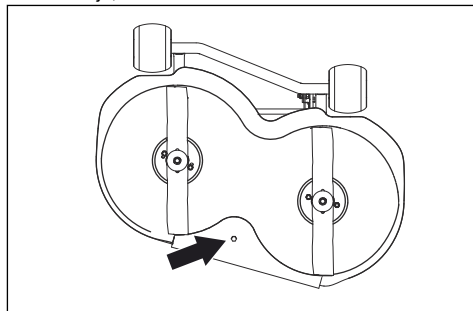

3. Kosišče znova nastavite v položaj za košnjo.
4. Vložek za mulčenje znova namestite v nasprotnem zaporedju.

Pregledovanje rezil



POZOR: Poškodovana ali neustrezno uravnotežena rezila lahko povzročijo poškodbe izdelka. Zamenjajte poškodovana rezila. Za pomoč pri brušenju in uravnoteženju rezil prosite pooblaščen servisno delavnico.

1. Odstranite kosišče, glejte *Odstranjevanje kosišča na strani 109*.

- Oglejte si rezila, da preverite, ali so poškodovana in ali jih je treba nabrusiti.

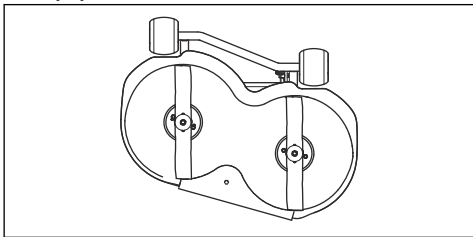

- Vijake rezila zategnite z zateznim momentom 45–50 Nm.

Zamenjava rezil

- Odstranite kosišče, glejte *Odstranjevanje kosišča na strani 109*.
- Rezilo blokirajte z leseno klado.

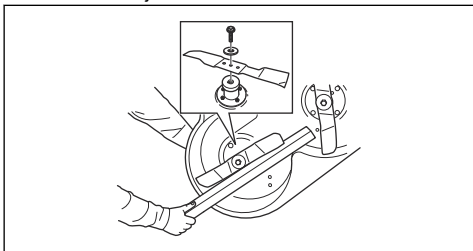

- Odvijte vijak rezila in ga odstranite skupaj s podložko in rezilom.
- Novo rezilo z nagnjenimi konci montirajte v smeri kosišča.



OPOZORILO: Zaradi neustrezne vrste rezila lahko kosišče povzroči izmet predmetov in povzroči resne poškodbe. Uporabljajte le rezila, navedena v *Tehnični podatki na strani 127*.

- Namestite rezilo, podložko in vijak. Vijak zategnite z zateznim momentom 45–50 Nm.

Preverjanje nivoja motornega olja, {7}

- Izdelek parkirajte na ravna tla in izklopite motor.
- Odprite pokrov motorja.
- Sprostite merilno palico in jo izvlecite.

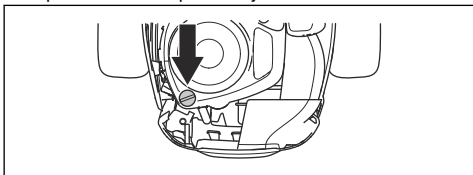

- Z merilne palice očistite olje.

- Merilno palico znova vstavite na svoje mesto in jo privijte.
- Merilno palico sprostite in povlecite ven in odčitajte nivo olja.
- Nivo olja mora biti med oznakami na merilni palici. Če je nivo blizu oznake ADD (Dodaj), dolijte olje do oznake FULL (Polno).

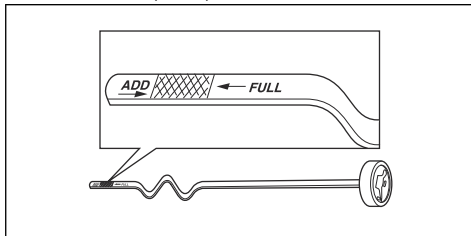

- Olje dolijte skozi odprtino za merilno palico. Olje dolivajte počasi.

Opomba: Glejte *Tehnični podatki na strani 127* za vrste priporočenega motornega olja. Ne mešajte različnih vrst olja.

- Pravilno zategnite merilno palico, preden zaženete motor. Zaženite motor in ga za približno 30 sekund pustite v prostem teku. Izklopite motor. Počakajte 30 sekund in znova preverite nivo olja.

Preverjanje nivoja motornega olja, {9}

- Izdelek parkirajte na ravna tla in izklopite motor.
- Odprite pokrov motorja.
- Sprostite merilno palico in jo izvlecite.

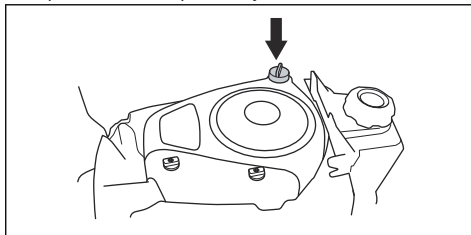

- Z merilne palice očistite olje.
- Merilno palico znova vstavite na svoje mesto in jo privijte.
- Merilno palico sprostite in povlecite ven in odčitajte nivo olja.

7. Nivo olja mora biti med oznakami na merilni palici. Če je nivo blizu oznake ADD (Dodaj), dolijte olje do oznake FULL (Polno).

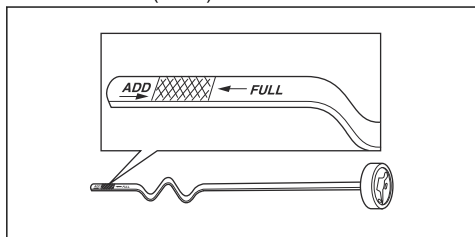

8. Olje dolijte skozi odprtino za merilno palico. Olje dolivajte počasi.

Opomba: Glejte *Tehnični podatki na strani 127* za vrste priporočenega motornega olja. Ne mešajte različnih vrst olja.

9. Pravilno zategnite merilno palico, preden zaženete motor. Zaženite motor in ga za približno 30 sekund pustite v prostem teku. Izklopite motor. Počakajte 30 sekund in znova preverite nivo olja.

Zamenjava motornega olja

Če je motor mrzel, ga pred praznjenjem motornega olja zaženite in pustite delovati 1–2 minuti. Segreto olje je mogoče lažje pretakati.



OPOZORILO: Pred izpustom motornega olja motor ne sme delovati dlje od 1–2 minuti. Motor postane zelo vroč, zaradi česar lahko pride do opeklin. Preden iztočite motorno olje, se motor mora ohladiti.



OPOZORILO: Če se z oljem polijete po telesu, se umijte z milom in vodo.

1. Odstranite plastičen pokrovček na vijaku za izpust olja.

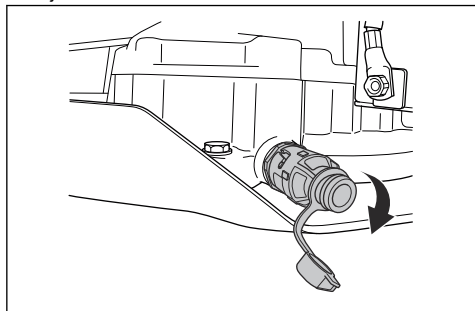

2. Za enostavnejši izpust motornega olja brez polivanja na konec vijaka za izpust olja namestite plastično cev.
3. Pod vijak za izpust olja postavite zbiralno posodo.
4. Odstranite merilno palico.
5. Odprite vijak za izpust olja tako, da ga obrnete v nasprotni smeri vrtenja urinih kazalcev in izvlečete.

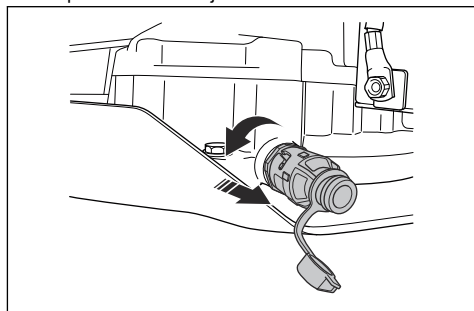

6. Olje naj steče v posodo.
7. Vijak za izpust olja zaprite tako, da ga obrnete v smeri vrtenja urinih kazalcev in ga potisnete navznoter.
8. Odstranite plastično cev in pokrovček znova namestite na vijak za izpust olja.
9. Napolnite z novim oljem, kot je navedeno v *Tehnični podatki na strani 127*.
10. Zaženite motor in ga 3 minute pustite delovati v prostem teku.
11. Izklopite motor in se prepričajte, da oljni filter ne pušča.
12. Dolijte olje, da nadomestite olje, ki je steklo v novi oljni filter.

Opomba: Motorno olje zavržite v skladu z navodili; glejte *Odstranitev na strani 126*.

Odpravljanje težav

Urnik odpravljanja težav

Če rešitve težave ne najdete v teh navodilih za uporabo, se obrnite na pooblaščen servisno delavnico Husqvarna.

Težava	Vzrok
Zaganjalnik motorja ne obrne motorja	Parkirna zavora ni aktivirana. Glejte <i>Za aktivacijo in sprostitvev parkirne zavore na strani 114.</i>
	Dvižna ročica za kosišče je v položaju za košnjo. Glejte <i>Dviganje in spuščanje kosišča na strani 111.</i>
	Glavna varovalka je pregorela. Glejte <i>Zamenjava glavne varovalke na strani 120.</i>
	Kontaktna ključavnica je poškodovana.
	Povezava med kabli in baterijo je slaba. Glejte <i>Polnjenje baterije na strani 120.</i>
	Baterija je prešibka. Glejte <i>Polnjenje baterije na strani 120.</i>
	Zaganjalnik motorja je poškodovan.
Motor se ne zažene, ko zaganjalnik motorja obrne motor	V posodi za gorivo ni goriva. Glejte <i>Dolivanje goriva na strani 111.</i>
	Svečka je poškodovana.
	Vžigalni kabel je poškodovan.
Motor ne deluje enakomerno	V uplinjalniku ali vodu za gorivo je umazanija.
	Svečka je poškodovana.
	Uplinjalnik ni nastavljen pravilno.
	Zračni filter je zamašen. Glejte <i>Zamenjava zračnega filtra, {5} na strani 118.</i>
	Ventil posode za gorivo je blokiran.
	V uplinjalniku ali vodu za gorivo je umazanija.
Motor je očitno brez moči	Ročica za plin je v položaju za čok ali pa je pletenica plina neustrezno nastavljena.
	Zračni filter je zamašen. Glejte <i>Zamenjava zračnega filtra, {5} na strani 118.</i>
	Svečka je poškodovana.
	V uplinjalniku ali vodu za gorivo je umazanija.
Baterija se ne polni	Ročica za plin je v položaju za čok ali pa je pletenica plina neustrezno nastavljena.
	Baterija je poškodovana. Glejte <i>Varna uporaba baterije na strani 108.</i>
Na izdelku je čutiti tresenje	Povezava med kabelskimi priključki in priključnimi sponkami baterije je slaba. Glejte <i>Polnjenje baterije na strani 120.</i>
	Rezila niso trdno pritrjena. Glejte <i>Pregledovanje rezil na strani 121.</i>
	Eno ali več rezil je neuravnoteženih. Glejte <i>Pregledovanje rezil na strani 121.</i>
	Motor ni trdno pritrjen.

Težava	Vzrok
Rezultati košnje niso zadovoljivi	Rezila so otopela. Glejte <i>Pregledovanje rezil na strani 121</i> .
	Trava je dolga ali mokra. Glejte <i>Kako doseči dober rezultat na strani 115</i> .
	Kosišče je nagnjeno.
	Kosišče je zamašeno s travo. Glejte <i>Čiščenje izdelka na strani 116</i> .
	Tlaka v pnevmatikah na desni in levi strani se razlikujeta. Glejte <i>Tlak v pnevmatikah na strani 121</i> .
	Izdelek deluje pri preveliki hitrosti. Glejte <i>Kako doseči dober rezultat na strani 115</i> .
	Število vrtljajev motorja je premajhno. Glejte <i>Kako doseči dober rezultat na strani 115</i> .
	Pogonski jermen zdrsne.

Transport skladiščenje in odstranitev

Prevoz

- Izdelek je težek in lahko povzroči zmečkanine. Bodite previdni, ko ga natovarjate ali raztovarjate z vozila ali prikolice.
- Za prevoz izdelka uporabite odobreno prikolico.
- Pred prevozom izdelka s prikolico ali po cesti se seznanite z lokalnimi prometnimi predpisi.

Varno pritrjevanje izdelka na prikolico za prevoz



OPOZORILO: Aktivacija parkirne zavore ni zadosten ukrep za zaščito izdelka med prevozom. Izdelek trdno pričvrstite na prikolico.

Oprema: 2 odobrena zatezna pasova in 4 kolesni bloki v obliki zagozd.

- Uporabite parkirno zavoro.
- Zatezne pasove pritrдите okoli ohišja ali zadnjega dela.
- Zategnite zatezne pasove v smeri zadnjega in sprednjega dela prikolice, da pritrдите izdelek.
- Kolesne bloke postavite pred in za zadnjimi kolesi.

Vleka izdelka

Izdelek ima hidrostatični menjalnik. Poškodbe menjalnika preprečite tako, da izdelek vlečete le na kratkih razdaljah in pri majhni hitrosti.

Pri vleki deaktivirajte menjalnik. Glejte *Aktivacija in izklop pogonskega sistema, {8} na strani 111*.

Skladiščenje

Ob koncu sezone ali pred skladiščenjem, ki je lahko daljše od 30 dni, izdelek pripravite na shranjevanje. Če gorivo v posodi za gorivo stoji 30 dni ali več, lahko lepljivi delci povzročijo blokado uplinjalnika. To ima lahko negativne posledice za delovanje motorja.

Dodajte stabilizator, da preprečite nastanek lepljivih delcev med skladiščenjem. Če uporabljate alkalni bencin, ne potrebujete stabilizatorja. Če uporabljate standardni bencin, ne začnite uporabljati alkalnega. To lahko povzroči strjevanje občutljivih gumijastih delov. Gorivo v posodi za gorivo ali posodi za shranjevanje dodajte stabilizator. Vedno uporabite mešalno razmerje, ki ga navede proizvajalec. Motor naj deluje vsaj 10 minut, ko dodate stabilizator, dokler ta ne steče v uplinjalnik.



OPOZORILO: Izdelka s polno posodo z gorivom ne hranite v zaprtih prostorih ali prostorih s slabim pretokom zraka. Nevarnost požara, če pridejo hlapi goriva v bližino odprtega plamena, isker, ali indikatorskih lučk pri, na primer, grelnikih vode, zalogovnikih vroče vode in sušilnikih perila.



OPOZORILO: Z izdelka odstranite travo, liste in druge vnetljive materiale, da zmanjšate nevarnost požara. Pred skladiščenjem se motor mora ohladiti.

- Očistite izdelek, glejte *Čiščenje izdelka na strani 116*. Popravite poškodovano barvo, da preprečite korozijo.

- Preglejte, ali je kakšen del izdelka obrabljen ali poškodovan, ter zategnite zrahljane vijake in matice.
- Odstranite baterijo. Očistite, napolnite in jo skladiščite na hladnem.
- Zamenjajte motorno olje in zavržite odpadno olje.
- Izpraznite posodo za gorivo. Zaženite motor in ga pustite delovati, dokler v uplinjalniku ne zmanjka goriva.

Opomba: V primeru uporabe stabilizatorja, ne izpraznite posode za gorivo in uplinjalnika.

- Odstranite čepe in v vsak valj nalijte približno eno čajno žličko motornega olja. Ročno obračajte gred motorja, da se olje porazdeli, nato pa znova namestite čepe.
- Namažite vse mazalke, zglombe in preme.
- Izdelek hranite na čistem in suhem mestu ter ga pokrijte, da ga še dodatno zaščitite.
- Prekrivalo za zaščito izdelka med skladiščenjem ali prevozom je na voljo pri vašem prodajalcu.

Odstranitev

- Kemikalije so lahko nevarne, zato jih ni dovoljeno iztočiti na tla. Uporabljene kemikalije vedno zavržite na servisnem centru ali primernem odlagališču.
- Če je izdelek izrabljen, ga pošljite prodajalcu ali ustreznemu zbirno-reciklažnem centru.
- Olje, oljne filtre, gorivo in akumulator imajo lahko škodljive posledice za okolje. Spoštujte lokalne zahteve za recikliranje in veljavne predpise.
- Baterije ne zavržite med gospodinjske odpadke.
- Baterijo zavržite v pooblaščen servisni delavnici Husqvarna ali v zbirnem centru za odpadne baterije.

Tehnični podatki

Tehnični podatki

	R112C	R112C5	R115C
Mere			
Dolžina brez kosišča, mm	1781	1781	1813
Širina brez kosišča, mm	793	797	829
Dolžina s kosiščem, mm	2124	2124	2288
Širina s kosiščem, mm	886	886	988
Višina, mm	1076	1076	1099
Teža brez kosišča, s praznimi posodami, kg	154	154	180
Medosna razdalja, mm	800	800	845
Mere pnevmatik	155/50-8	155/50-8	165/60-8
Tlak v pnevmatikah, zadaj–spredaj, kPa/bar/PSI	60/0.6/8.5	60/0.6/8.5	60/0.6/8.5
Najv. naklon, stopinje °	10	10	10
Motor			
Znamka/Model	Briggs & Stratton/ 3115	Briggs & Stratton/ 3115	Briggs & Stratton/ 4145
Nazivna moč motorja v kW ¹³	6,4	6,4	9,5
Gibna prostornina valja v cm ³	344	344	500
Najv. število vrtljajev motorja, vrt/min	3000 ± 100	3000 ± 100	3000 ± 100
Gorivo, najnižje oktansko število	91	91	91
Prostornina posode za gorivo v litrih	4	4	7
Olje	Razred SF, SG, SH ali SJ SAE40, SAE30, SAE10W-30, SAE10W-40 ali SAE5W-20	Razred SF, SG, SH ali SJ SAE40, SAE30, SAE10W-30, SAE10W-40 ali SAE5W-20	Razred SF, SG, SH ali SJ SAE40, SAE30, SAE10W-30, SAE10W-40 ali SAE5W-20
Prostornina posode za olje v litrih	1,4	1,4	1,4
Zagon motorja	Električni zagon, 12 V	Električni zagon, 12 V	Električni zagon, 12 V
Menjalnik			
Znamka/model	Tuff Torq/T36P	Peerless/MST205	Tuff Torq/T36P
Olje, razred SF-CC	SAE 10W/40	SAE 80W/90	SAE 10W/40
Število pogonskih prestav za vožnjo naprej	–	5	–

¹³ Navedena nazivna moč motorja je povprečna neto izhodna moč (pri navedenem št. vrt./min) motorja običajne proizvodnje za model motorja, umerjen po standardu SAE J1349/ISO1585. Motorji masovne proizvodnje imajo lahko drugačno vrednost. Dejanska moč motorja, nameščenega na končnem izdelku, je odvisna od delovne hitrosti, okoljskih pogojev in drugih vrednosti.

	R112C	R112C5	R115C
Število vzvratnih prestav	–	1	–
Najv. hitrost vožnje naprej v km/h	8	8	8
Najv. hitrost vzvratne vožnje v km/h	8	3	8
Električni sistem			
Vrsta	12 V, negativni ozemljeni	12 V, negativni ozemljeni	12 V, negativni ozemljeni
Baterija	12 V, 20 Ah	12 V, 20 Ah	12 V, 20 Ah
Svečka	Champion XC92YC	Champion XC92YC	Champion XC92YC
Razmik elektrod, mm/palci	0,75/0,030	0,75/0,030	0,75/0,030
Glavna varovalka	Ploščata varovalka, 15 A	Ploščata varovalka, 15 A	Ploščata varovalka, 15 A
Emisije hrupa¹⁴			
Raven zvočne moči, izmerjena v dB (A)	99	99	99
Raven zvočne moči, zajamčena v dB (A)	100	100	99
Nivoji hrupa¹⁵			
Raven zvočnega tlaka pri uporabnikovem ušesu, dB (A)	85	85	85
Ravni vibracij¹⁶			
Nivo vibracij pri volanu, m/s ²	1,6	1,6	1,6
Nivo vibracij pri sedežu, m/s ²	0,7	0,7	0,7
Kosišče			
Vrsta	Combi	Combi	Combi
Širina rezanja, mm	850	850	950
Višina košnje, 5 položajev, mm	25-70	25-70	25-75
Dolžina rezila v mm	430	430	471
Rezilo			
Številka izdelka	5810835-01	5810835-01	5803974-01



OPOZORILO: Uporaba kosišča na način, ki ni odobren za izdelek, lahko povzroči izmet predmetov pri veliki hitrosti in resne

poškodbe. Ne uporabljajte drugih vrst kosišč razen teh, ki so navedena v navodilih za uporabo.

¹⁴ Emisije hrupa v okolje, merjene kot moč zvoka (L_{WA}), v skladu z direktivo ES 2000/14/ES.

¹⁵ Nivo zvočnega tlaka v skladu s standardom EN ISO 5395. Zabeleženi podatki za zvočni tlak imajo tipično statistično razpršitev (standardni odklon) 1,2 dB(A).

¹⁶ Raven vibracij v skladu s standardom EN ISO 5395. Zabeleženi podatki za raven vibracij imajo tipično statistično razpršitev (standardni odklon) 0,2 m/s² (volan) in 0,8 m/s² (sedež).

Servisiranje

Servisiranje

Pri pooblaščenem servisnem centru opravite letni pregled, da poskrbite za varno in učinkovito delovanje izdelka na vrhuncu sezone. Najprimernejši čas za servis ali pregled izdelka je zunaj sezone.

Ko pošiljate naročilo za rezervne dele, navedite podatke o letu nakupa, modelu, vrsti in serijski številki.

Vedno uporabljajte originalne rezervne dele.

Izjava ES o skladnosti

Izjava ES o skladnosti

Husqvarna AB, SE-561 82 Huskvarna, Švedska, tel:
+46-36-146500, izjavlja, da je **sedežna kosilnica**
Husqvarna R112C, R115C in R112C5 od serijskih
števil 2014 in naprej (leto je jasno navedeno v besedilu
na tipski ploščici s serijsko številko) v skladu z
zahtevami DIREKTIV SVETA:

- z dne 17. maja 2006, ki se nanaša na stroje,
2006/42/ES
- z dne 26. februarja 2014 o elektromagnetni
združljivosti **2014/30/EU**
- z dne 8. maja 2000 o emisijah hrupa v okolje
2000/14/ES

Za informacije v zvezi z emisijami hrupa in širino košnje
glejte razdelek Tehnični podatki.

Uporabljeni so bili naslednji usklajeni standardi:

EN ISO 12100-2, EN ISO 5395-1, EN ISO 5395-3

Če ni drugače navedeno, zgoraj navedeni standardi
veljajo kot najnovejše objavljene različice.

Priglašeni organ: **0404, SMP Svensk Maskinprovning**
AB, Box 7035, SE-750 07 Uppsala je izdal poročila
glede ocenjevanja skladnosti na podlagi VI. priloge
DIREKTIVE SVETA z dne 8. maja 2000, ki se "nanaša
na emisije hrupa v okolje" 2000/14/ES.

Številke certifikatov: 01/901/222, 01/901/214

Huskvarna, 2014-05-19



Claes Losdal, Vodja oddelka za razvoj vrtno opreme
(pooblaščen zastopnik družbe Husqvarna AB in
odgovorni za sestavo tehnične dokumentacije.)



www.husqvarna.com

Originalanweisungen
Instructions d'origine
Originele instructies
Izvirna navodila

1140467-20



2018-06-20