



HA110, HA850

EN	Operator's manual	2-13
DE	Bedienungsanweisung	14-26
FR	Manuel d'utilisation	27-39

Contents

Introduction.....	2	Maintenance.....	10
Safety.....	4	Technical data.....	11
Assembly.....	7	EC Declaration of Conformity.....	13
Operation.....	8		

Introduction

Product description

We have a policy of continuous product development and therefore reserve the right to modify the design and appearance of the products without prior notice.

Note: This manual cover both gasoline operated and battery operated power units.

Intended use



WARNING: This attachment may only be used together with the intended product, see

the accessory chapter in the Operator's Manual of the product.



WARNING: Never use HA110 with a battery operated power unit.

Only use HA110 with a gasoline operated power unit. Use HA850 with either a gasoline operated power unit or a battery operated power unit.

The product is only designed for cutting branches and twigs.

Attachment overview for HA110 (for gasoline products only)

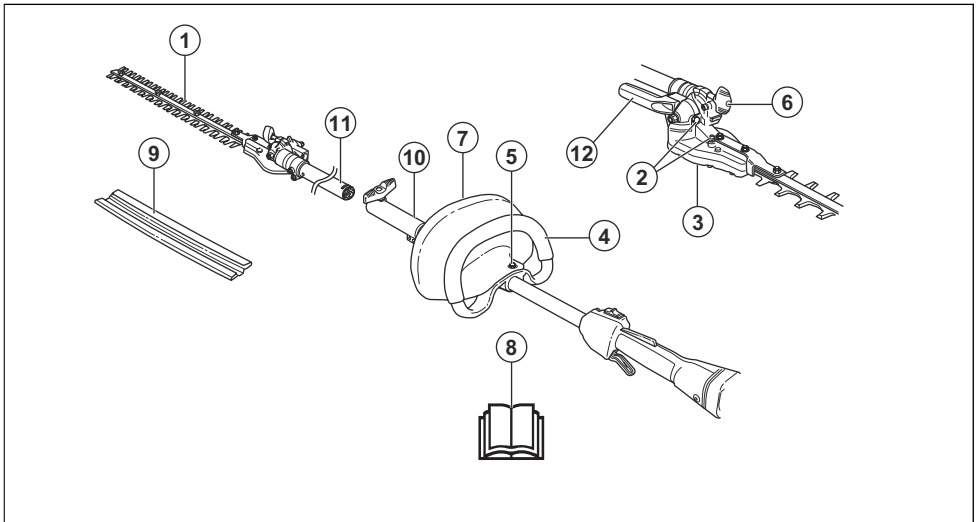

- | | |
|---|--|
| 1. Cutter | 8. Operator's manual |
| 2. Grease nipple and plug for filling lubricant | 9. Transport guard |
| 3. Bevel gear | 10. Shaft coupling |
| 4. Front handle | 11. Shaft (110 mm for HA110 and only on gasoline operated power units) |
| 5. Hand guard mounting screw | 12. Angle adjustment handle (HA850) |
| 6. Angle adjustment knob | |
| 7. Hand guard (only on gasoline operated power units) | |

Attachment overview for HA850

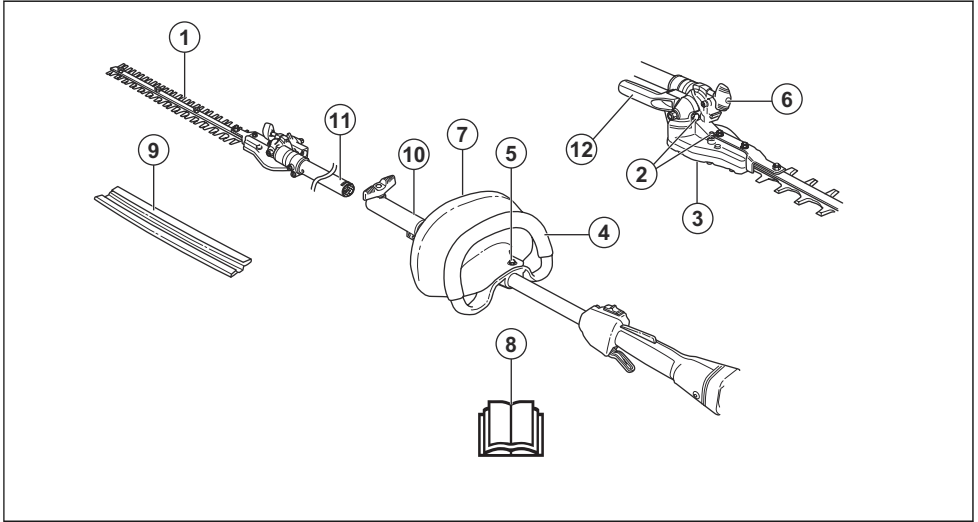

- 1. Cutter
- 2. Grease nipple and plug for filling lubricant
- 3. Bevel gear
- 4. Front handle
- 5. Hand guard mounting screw
- 6. Angle adjustment knob
- 7. Hand guard (only on gasoline operated power units)
- 8. Operator's manual
- 9. Transport guard
- 10. Shaft coupling
- 11. Shaft (829 mm for HA850)
- 12. Angle adjustment handle (HA850)

Symbols on the attachment and the power unit



Careless or incorrect use of this product can result in serious or fatal injury to the operator or others.



Read the operator's manual carefully and make sure you understand the instructions before you use the attachment.



Wear approved protective helmet, hearing and eye protection.



This attachment is in accordance with applicable EC directives.



Do not touch the cutting tool without first switching off the engine.



Arrows which show limits for handle positioning.



Always wear approved protective gloves.



Wear sturdy, non-slip boots.

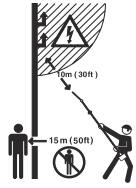

This product is not electrically insulated. If the product touches or comes close to high-voltage power lines it could lead to death or serious bodily injury. Electricity can jump from one point to another by arcing. The higher the voltage, the greater the distance electricity can jump. Electricity can also travel through branches and other objects, especially if they are wet. Always keep a distance of at least 10 m between the product and high-voltage power lines and/or any objects that are touching them. If have to work within this safe distance you should always contact the relevant power company to make sure the power is switched off before you start work.

The operator of the product must ensure, while working, that no persons or animals come closer than 15 meters.



Noise emission to the environment according to the European Community's Directive. The attachment's emission is specified in the Technical data chapter and on the label.



Cutting unit operating cycle, operation time/ idle time.

Note: Other symbols/decals on the attachment refer to special certification requirements for certain markets.

Safety

Safety definitions

Warnings, cautions and notes are used to point out specially important parts of the manual.



WARNING: Used if there is a risk of injury or death for the operator or bystanders if the instructions in the manual are not obeyed.



CAUTION: Used if there is a risk of damage to the product, other materials or the adjacent area if the instructions in the manual are not obeyed.

Note: Used to give more information that is necessary in a given situation.

General power tool safety warnings



WARNING: Read all safety warnings, instructions, illustrations and specifications provided with this power tool. Failure to follow all instructions listed below may result in electric shock, fire and/or serious injury.

Note: Save all warnings and instructions for future reference. The term "power tool" in the warnings refers to your mains-operated (corded) power tool or battery-operated (cordless) power tool.

Safety instructions for extended reach hedge trimmers

- Do not use the hedge trimmer in bad weather conditions, especially when there is a risk of

lightning. This decreases the risk of being struck by lightning.

- To reduce the risk of electrocution, never use the extended-reach hedge trimmer near any electrical power lines. Contact with or use near power lines may cause serious injury or electric shock resulting in death.
- Always use two hands when operating the extended-reach hedge trimmer. Hold the extended-reach hedge trimmer with both hands to avoid loss of control.
- Always use head protection when operating the extended-reach hedge trimmer overhead. Falling debris can result in serious personal injury.

General safety instructions



WARNING: Read all safety warnings and all instructions. Failure to follow the warnings and instructions may result in electric shock, fire and/or serious injury.

- Please read the operator's manual carefully and make sure you understand the instructions before using the attachment.
- These instructions supplement the instructions that were included with the product. For other procedures, please refer to the operating instructions for the product.
- Under no circumstances may the design of the attachment be modified without the permission of the manufacturer. Do not use an attachment that appears to have been modified by others and always use original accessories. Non-authorized modifications and/or accessories can result in serious personal injury or the death of the operator or others.

Save all warnings and instructions for future reference

Safety instructions for operation

- If you encounter a situation where you are uncertain how to proceed you should ask an expert. Contact your dealer or your service workshop.
- Avoid all usage which you consider to be beyond your capability.
- Cutting tool. Do not touch the tool without first, switching off the engine/remove the battery.
- Never allow children to use the product.
- Ensure that no-one comes closer than 15 m while you are working.
- Never allow anyone else to use the product without first ensuring that they have understood the contents of the operator's manual.
- Never work from a ladder, stool or any other raised position that is not fully secured.

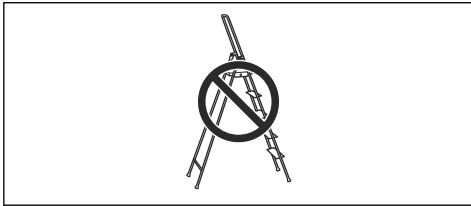

- Always ensure you have a safe and stable working position.
- Always use both hands to hold the product. Hold the product at the side of your body.

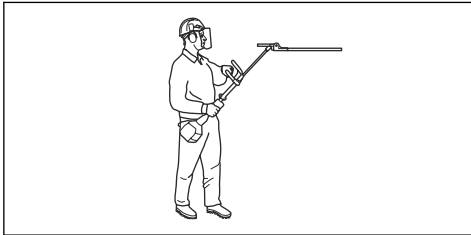

- Use your right hand to control the throttle/power trigger .

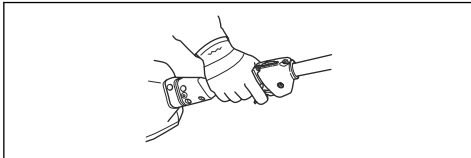

- Make sure that your hands and feet do not come near the cutting attachment when the engine/motor is running.

- When the engine/motor is switched off, keep your hands and feet away from the cutting attachment until it has stopped completely.
- Watch out for stumps of branches that can be thrown out during cutting.
- Always lay the product on the ground when you are not using it.
- Do not cut too close to the ground. Stones and other objects can be thrown out.
- Check the working area for foreign objects such as electricity cables, insects and animals, etc, or other objects that could damage the cutting attachment, such as metal items.
- If any foreign object is hit or if vibrations occur, stop the product immediately. If you have a gasoline operated product, disconnect the spark plug cap from the spark plug. If you have a battery operated product, remove the battery. Check that the product is not damaged. Repair any damage.
- If anything jams in the blades while you are working, stop the product immediately. If you have a gasoline operated product, switch off the engine and disconnect the spark plug cap from the spark plug. If you have a battery operated product, switch off the motor and remove the battery. Make sure the product has stopped completely before cleaning the blades.

Safety instructions for hedge trimmer attachments

- Keep all parts of the body away from the blade. Do not remove cut material or hold material to be cut when blades are moving. Blades continue to move after the switch is turned off. A moment of inattention while operating the hedge trimmer may result in serious personal injury.
- Carry the hedge trimmer by the handle with the blade stopped and taking care not to operate any power switch. Proper carrying of the hedge trimmer will decrease the risk of inadvertent starting and resultant personal injury from the blades.
- When transporting or storing the hedge trimmer, always fit the blade cover. Proper handling of the hedge trimmer will decrease the risk of personal injury from the blades.
- When clearing jammed material or servicing the unit, make sure all power switches are off and the power cord is disconnected. Unexpected actuation of the hedge trimmer while clearing jammed material or servicing may result in serious personal injury.
- Hold the hedge trimmer by insulated gripping surfaces only, because the blade may contact hidden wiring or its own cord. Blades contacting a "live" wire may make exposed metal parts of the hedge trimmer "live" and could give the operator an electric shock.
- Keep all power cords and cables away from cutting area. Power cords or cables may be hidden in

hedges or bushes and can be accidentally cut by the blade.

- Do not use the hedge trimmer in bad weather conditions, especially when there is a risk of lightning. This decreases the risk of being struck by lightning.
- To reduce the risk of electrocution, never use the extended-reach hedge trimmer near any electrical power lines. Contact with or use near power lines may cause serious injury or electric shock resulting in death.
- Always use two hands when operating the extended-reach hedge trimmer. Hold the extended-reach hedge trimmer with both hands to avoid loss of control. Always use head protection when operating the extended-reach hedge trimmer overhead. Falling debris can result in serious personal injury.

Personal protective equipment



WARNING: Read the warning instructions that follow before you use the product.

- Long-term exposure to noise can result in permanent hearing impairment. Always use approved hearing protection.
- Always wear protective, non-slip boots.



- Always wear working clothes and heavy-duty long trousers.
- Never wear loose clothing or jewellery.
- Make sure your hair does not hang below shoulder level.

Safety devices on the product



WARNING: Read the warning instructions that follow before you use the product.

In this section the product's safety features, its purpose and how checks and maintenance should be carried out to ensure that it operates correctly. See instructions under the heading *Introduction on page 2* to find where these parts are located on your product.

The life span of the product can be reduced and the risk of accidents can increase if product maintenance is not carried out correctly and if service and/or repairs are not

carried out professionally. If you need further information please contact your nearest servicing dealer.



WARNING: Never use a product with defective safety components. The product's safety equipment must be inspected and maintained as described in this section. If your product fails any of these checks, contact your service agent to get it repaired.



CAUTION: All servicing and repair work on the machine requires special training. This is especially true of the machine's safety equipment. If your machine fails any of the checks described below you must contact your service agent. When you buy any of our products we guarantee the availability of professional repairs and service. If the retailer who sells your machine is not a servicing dealer, ask him for the address of your nearest service agent.

To do a check of the hand guard (HA110, for gasoline products only)

The hand guard prevents hands from coming in contact with the moving blades, for example, if the operator loses grip on the front handle.

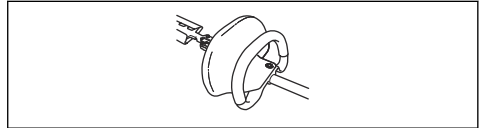

1. Check that the hand guard is fitted correctly.
2. Check that the hand guard is undamaged.

To do a check of the blades

To ensure good cutting results it is important that the contact pressure between the blades is correct.

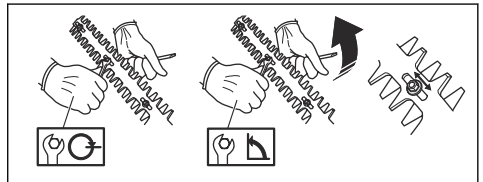

1. The contact pressure is adjusted by turning the screws on the underside of the bar clockwise as far as they will go.
2. Then turn the screws anticlockwise a 1/4 turn.
3. Lock the screws using the locking nut on the top of the bar.
4. Check that the screws are loose enough to allow the washers under the screw heads to slide sideways.

5. When the blades are correctly adjusted the play between the blades should be 0,2–0,4 mm, measured at the screws.
6. The edges of the blades are too hard to be filed. Dull blades should be sharpened using a grinder.
7. Replace the blades if they are bent or damaged.

Hot surface

The gear housing gets hot when the product has been in use. Do not touch the gear housing to avoid burning yourself.

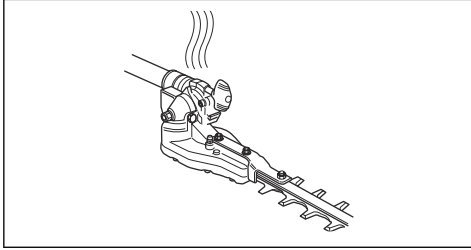

Safety instructions for maintenance

Read the warning instructions that follow before you use the product.

- Always stop the product before you work on any part of the cutting equipment. If you have a gasoline

operated product, disconnect the spark plug cap from the spark plug. If you have a battery operated product, remove the battery. Check that the cutting equipment has stopped completely before you start any work on it.

- The transport guard should always be fitted to the cutting attachment when the product is not in use.
- Make sure the cutting attachment has stopped before cleaning, carrying out repairs or an inspection. If you have a gasoline operated product, disconnect the spark plug cap from the spark plug. If you have a battery operated product, remove the battery.
- Always wear heavy-duty gloves when repairing the cutting attachment. This is extremely sharp and can easily cause cuts.

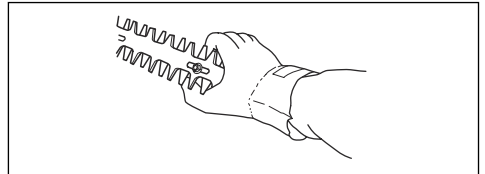

- Store the product out of reach of children.
- Use only original spare parts for repairs.

Assembly

To assemble the hand guard and loop handle (HA110)



WARNING: Never use HA110 with a battery operated power unit.

1. Loosen the clutch sleeve's two mounting bolts and dismantle the clutch sleeve.

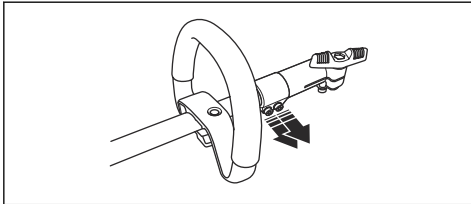

2. Assemble the hand guard and loop handle by screwing them together. Take care to align the holes in both parts.

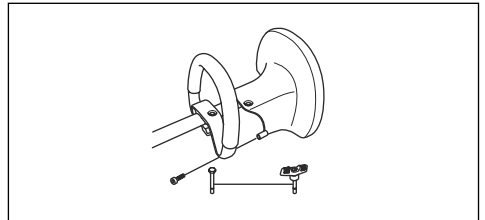

3. Slide the loop handle and hand guard onto the shaft.
4. Slide the spacer into the slot in the loop handle.
5. Fit the nut and screw. Do not overtighten.

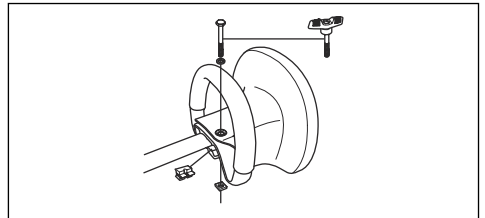

- Now make a final adjustment to give yourself a comfortable working position. Tighten the screw.

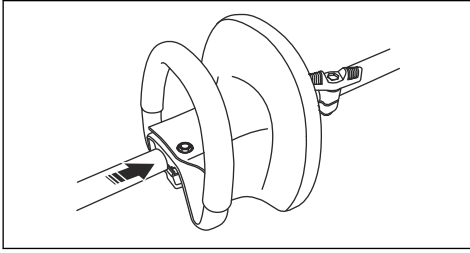

CAUTION: The loop handle and hand guard must not be fitted behind the arrow marked on the shaft.

- Fit the clutch sleeve and tighten the two mounting bolts.

To assemble the cutting head

It is important that the hedge trimmer is laid on a flat surface when you fit the cutting head. Otherwise the cutting head may not be fitted straight.

- Fit the cutting head to the shaft.

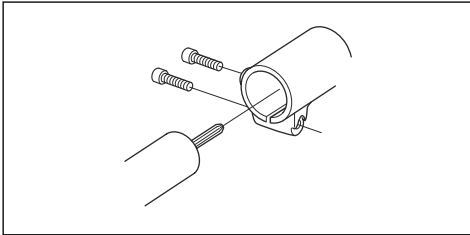

CAUTION: Make sure the drive shaft inside the shaft engages with the recess in the cutting head.

- Tighten the lower screw first, then the upper screw.

To assemble the handle (HA850)

- Install the handle with the 2 screws.

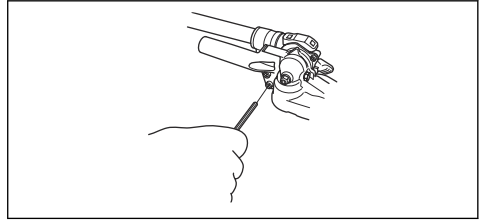

Operation

To do a check before start

- Examine the work area. Remove any objects that could be thrown out.
- Examine the cutting attachment. Do not use blades that are damaged.
- Examine that the product is in perfect work order. Examine that all nuts and screws are tight.
- Make sure the gear housing is lubricated correctly. See *To lubricate the gear housing on page 10* for instructions.
- Examine that the cutting attachment stops when the throttle/power trigger is released.
- Only use the product for the purpose it was intended for.
- Make sure that the handle and safety features are in good working order. Never use a product that lacks a part or has been modified outside its specifications.

To operate the product

- Work with a swinging action from the bottom upwards when trimming sides.

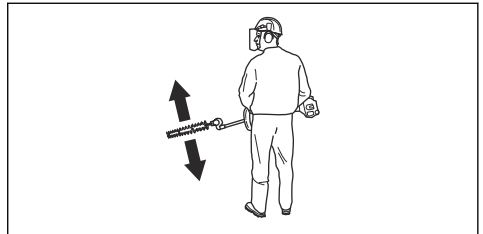

- Adjust the throttle/speed setting to suit the load.
- When you use a gasoline operated product to cut a hedge, make sure the engine face away from the hedge.

4. Hold the product as close to your body as possible to get the best balance.

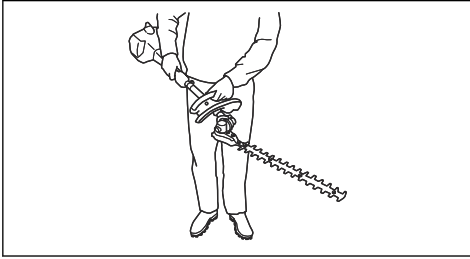

5. Make sure that the tip does not touch the ground.
6. Do not rush the work, but work steadily until all the branches have been cut back cleanly.

To change the hedge trimmer angle (HA110)



WARNING: Never use HA110 with a battery operated power unit.

1. Loosen the knob.

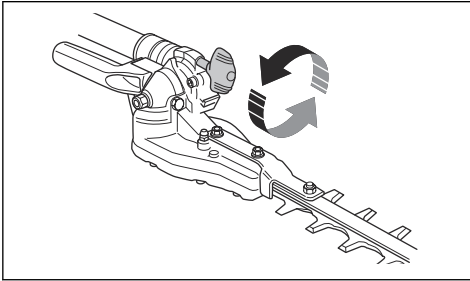

2. Press the cutting unit against the hedge or some other firm surface until the required angle is set.

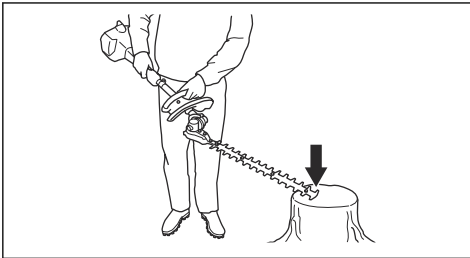

3. Tighten the knob.

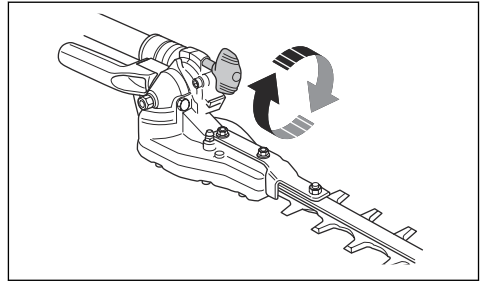

To change the hedge trimmer angle (HA850)

1. Undo the knob.

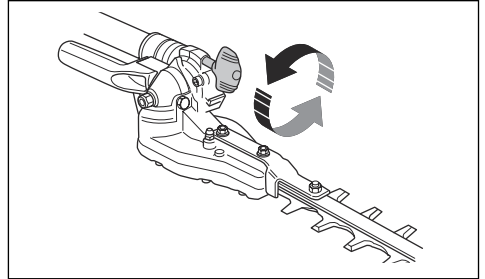

2. Adjust the angle with the help of the handle on the cutting unit.

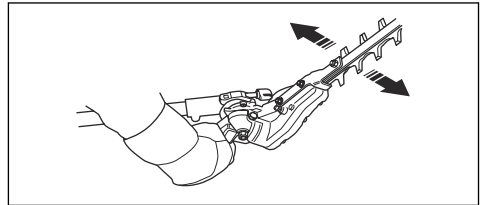

3. Tighten the knob.

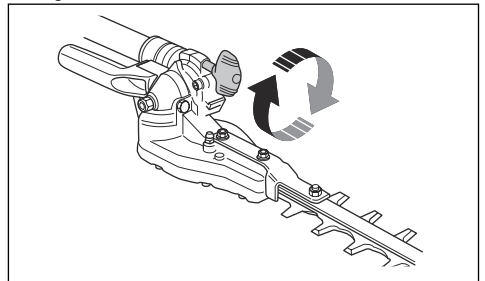

WARNING: Do not hold the cutting head when you adjust the angle. The blades are sharp and you could easily cut yourself.

Maintenance

Introduction

Below you will find some general maintenance instructions. If you need further information please contact your service workshop.

To perform maintenance on the attachment

To do daily maintenance

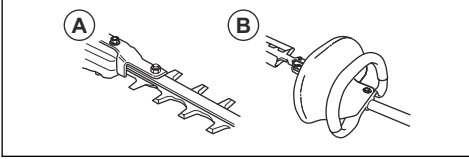

1. Examine that the blades (A) do not move when the throttle/power trigger is released or when the choke is in the start position.
2. Examine that the hand guard (B) (HA110) is not damaged. Replace the guard if necessary.

To perform weekly maintenance

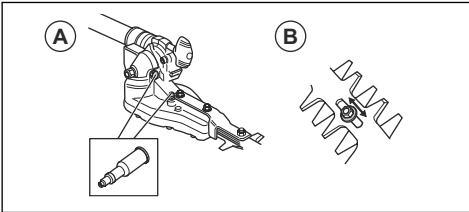

1. Fill the gear housing (A) with grease. New products are first filled with grease after approximately 20 hours of operation, and subsequently approximately every 60 hours of operation.
2. Check that the screws that hold the blades together (B) are correctly tightened.

To lubricate the gear housing



CAUTION: The gear housing must not be filled completely with grease. The grease

expands as the product heats up during operation. If the gear housing is completely filled with grease it can damage the seals and lead to leakage of grease.

There is a grease nipple and a plug for filling lubricant on the gear housing.

1. Use a grease gun to fill with grease.

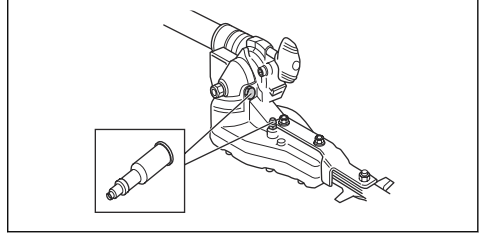

Note: New products are first filled with grease after approximately 20 hours of operation, and subsequently approximately every 60 hours of operation. Use Husqvarna AB special grease, no. 503 98 96-01. The grease in the bevel gear does not normally need to be changed except if repairs are carried out.

To clean and lubricate the cutter

1. Clean any resin and plant residue from the blades with a cleaning agent before and after the use of the product.
2. Lubricate the blade bars with spray grease before long periods of storage.

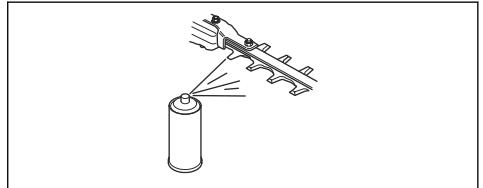

Technical data

Technical data for gasoline operated product

	HA110	HA850
Weight		
Weight, kg	2.0	2.4
Blades		
Blade length, mm	550/21.7	550/21.7
Speed, blade, rpm	4184	4184
Noise emissions		
Sound power level, measured dB (A)	111	110
Sound power level, guaranteed L _{WA} dB (A)	114	113
Noise levels¹		
Equivalent sound pressure level at the operator's ear, measured according to EN15503 dB(A)		
Equipped with approved accessory (original)	99	98
Vibration levels²		
Equivalent vibration levels (a _{hv,eq}) at handles, measured according to EN ISO 22867, m/s ²		
Equipped with approved accessory (original), left/right	5.6/7.6	5.7/7.5

Technical data for battery operated product

325iLK + Hedge trimmer attachment HA850	
Weight	
Weight, kg	2.3+2.4
Blades	
Blade length, mm	550
Speed, blade, rpm	3000

¹ Reported data for equivalent sound pressure level for the machine has a typical statistical dispersion (standard deviation) of 1 dB(A).

² Reported data for equivalent vibration level has a typical statistical dispersion (standard deviation) of 1 m/s².

325iLK + Hedge trimmer attachment HA850	
Noise emissions³	
Sound power level, measured dB (A)	95
Sound power level, guaranteed L _{WA} dB (A)	96
Sound levels⁴	
Sound pressure level at the operator's ear, measured according to ISO 26868 dB(A)	
Equipped with approved accessory (original)	89
Vibration levels⁵	
Vibration levels at handles, measured according to EN 62841-1, m/s ²	
Equipped with approved accessory (original), left/right	2.9/2.2

³ Noise emissions in the environment measured as sound power (LWA) in conformity with EC directive 2000/14/EC. Reported sound power level for the machine has been measured with the original cutting attachment that gives the highest level. The difference between guaranteed and measured sound power is that the guaranteed sound power also includes dispersion in the measurement result and the variations between different machines of the same model according to Directive 2000/14/EC.

⁴ Reported data for sound pressure level for the machine has a typical statistical dispersion (standard deviation) of 3 dB (A) and has been measured with the original attachment that gives the highest level.

⁵ Reported data for vibration level has a typical statistical dispersion (standard deviation) of 2 m/s². For comparison of vibrations levels, battery and combustion products use vibration calculator. <https://www.husqvarna.com/uk/services-solutions/vibration-calculator/>.

EC Declaration of Conformity

EC Declaration of Conformity - for gasoline operated products

Husqvarna AB, SE-561 82 Huskvarna, Sweden, tel: +46-36-146500, declares that the hedge trimmer attachments **Husqvarna AB HA110** (ONLY VALID for Petrol products) and **HA850**, with serial numbers dating from 2019 onwards (the year is clearly stated on the rating plate, followed by the serial number), comply with the requirements of the COUNCIL'S DIRECTIVE:

- of May 17, 2006 "relating to machinery" **2006/42/EC**
- of February 26, 2014 "relating to electromagnetic compatibility" **2014/30/EU**.
- of June 8, 2011 "on the restriction of use of certain hazardous substances" **2011/65/EC**
- of May 8, 2000 "relating to the noise emissions in the environment" **2000/14/EC**.

The following standards have been applied:

EN ISO 12100:2010, ISO 10517:2009

0404, RISE SMP Svensk Maskinprovning AB, has carried out EC type examination in accordance with the machinery directive's (2006/42/EC) article 12, point 3b. The certificate for EC type examination in accordance with annex IV, have the number: **SEC/14/2416**

Huskvarna 2019-06-24



Per Gustafsson, Development Manager (Authorized representative for Husqvarna AB and responsible for technical documentation)

EC Declaration of Conformity - for battery operated products

Husqvarna AB, SE-561 82 Huskvarna, Sweden, tel: +46-36-146500, declares that the hedge trimmer attachment **Husqvarna HA850 attachment with power unit Husqvarna 325ILK** with serial numbers dating from 2019 onwards (the year is clearly stated on the rating plate, followed by the serial number), comply with the requirements of the COUNCIL'S DIRECTIVE:

- of May 17, 2006 "relating to machinery" **2006/42/EC**
- of February 26, 2014 "relating to electromagnetic compatibility" **2014/30/EU**.
- of June 8, 2011 "on the restriction of use of certain hazardous substances" **2011/65/EC**
- of May 8, 2000 "relating to the noise emissions in the environment" **2000/14/EC**.

The following standards have been applied:

IEC 62841-4-2, EN 50581:2012

RISE SMP Svensk maskinprovning AB, Box 7035, SE-750 07 Uppsala, Sweden has performed voluntary type examination on behalf of Husqvarna AB. The certificate is numbered: **SEC/14/2416**

RISE SMP Svenska Maskinprovning AB has also verified agreement with the appendix V of the council's directive 2000/14/EC. The certificate have the number: **01/094/028**

For information relating to noise emissions, refer to *Technical data on page 11*.

Huskvarna 2019-06-24



Per Gustafsson, Development Manager (Authorized representative for Husqvarna AB and responsible for technical documentation)

Inhalt

Einleitung.....	14	Wartung.....	23
Sicherheit.....	16	Technische Angaben.....	24
Montage.....	20	EG-Konformitätserklärung.....	26
Betrieb.....	21		

Einleitung

Produktbeschreibung

Wir arbeiten ständig an der Weiterentwicklung unserer Geräte und behalten uns daher das Recht auf Änderungen ohne vorherige Ankündigung, z. B. von Form und Aussehen, vor.

Hinweis: Dieses Handbuch bezieht sich sowohl auf benzin- als auch auf akkubetriebene Antriebsaggregate.

Verwendungszweck



WARNUNG: Dieses Anbaugerät darf nur zusammen mit dem vorgesehenen Gerät verwendet werden. Siehe Kapitel

„Anbaugeräte“ der Bedienungsanleitung des Geräts.



WARNUNG: Verwenden Sie HA110 nie mit einem akkubetriebenen Antriebsaggregat.

Verwenden Sie HA110 nur mit einem benzinbetriebenen Antriebsaggregat. Verwenden Sie HA850 entweder mit einem benzinbetriebenen oder einem akkubetriebenen Antriebsaggregat.

Das Gerät ist nur zum Schneiden von Ästen und Zweigen konstruiert.

Anbaugeräteübersicht für HA110 (nur für benzinbetriebene Geräte)

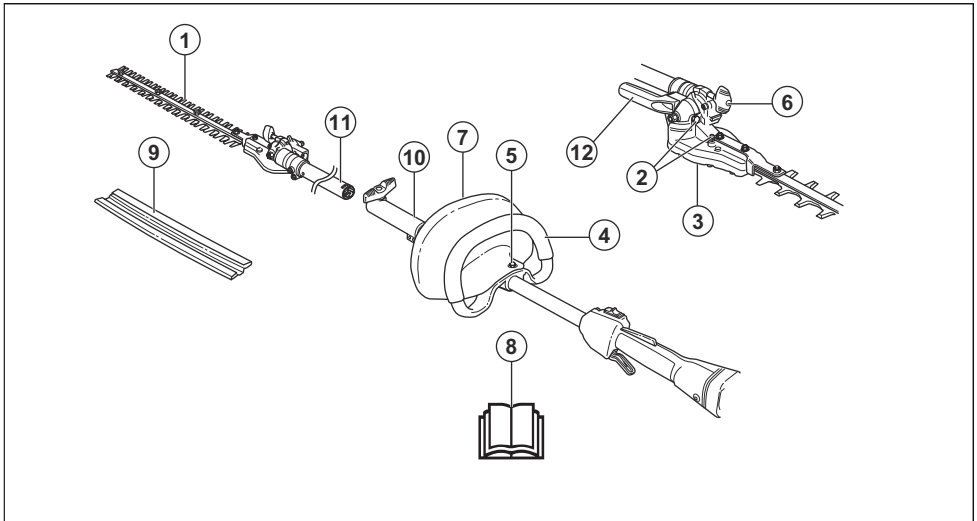

- | | |
|---|--|
| 1. Messer | 7. Handschutz (nur bei benzinbetriebenen Antriebsaggregaten) |
| 2. Schmiernippel und Schmiermittel-Einfüllstopfen | 8. Bedienungsanleitung |
| 3. Winkelgetriebe | 9. Transportschutz |
| 4. Vorderer Handgriff | 10. Führungsrohrverbindung |
| 5. Befestigungsschraube Handschutz | |
| 6. Drehknopf Winkeleinstellung | |

11. Führungsrohr (110 mm für HA110 und nur bei benzinbetriebenen Antriebsaggregaten)

12. Handgriff Winkeleinstellung (HA850)

Anbaugeräteübersicht für HA850

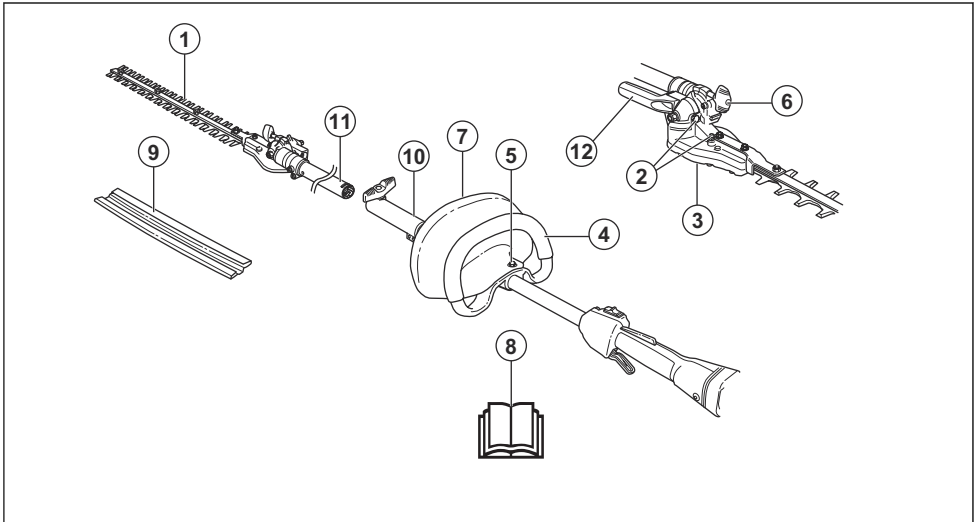

1. Messer
2. Schmiernippel und Fetteinfüllstopfen
3. Winkelgetriebe
4. Vorderer Handgriff
5. Befestigungsschraube Handschutz
6. Drehknopf Winkeleinstellung
7. Handschutz (nur bei benzinbetriebenen Antriebsaggregaten)
8. Bedienungsanleitung
9. Transportschutz
10. Führungsrohrverbindung
11. Führungsrohr (829 mm für HA850)
12. Handgriff Winkeleinstellung (HA850)

den Anweisungen vertraut, bevor Sie das Anbaugerät verwenden.

Symbole auf dem Anbaugerät und dem Antriebsaggregat



Eine unsachgemäße oder nachlässige Handhabung dieses Geräts kann bei Anwendern oder sonstigen Personen schwere Verletzungen oder sogar tödliche Unfälle zur Folge haben.



Lesen Sie die Bedienungsanleitung aufmerksam durch und machen Sie sich mit



Tragen Sie einen zugelassenen Schutzhelm, einen Gehörschutz und eine Schutzbrille.



Dieses Anbaugerät entspricht den geltenden CE-Richtlinien.



Berühren Sie das Schneidwerkzeug erst, nachdem Sie zuvor den Motor abgeschaltet haben.



Pfeile, die die Grenzen für die Positionierung des Handgriffs markieren.



Tragen Sie stets zugelassene Schutzhandschuhe.



Tragen Sie rutschfeste und stabile Stiefel.

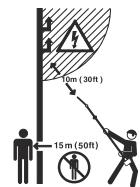

Dieses Gerät ist nicht elektrisch isoliert. Wenn das Gerät in Kontakt mit oder in die Nähe von stromführenden Leitungen kommt, können Todesfälle oder schwere Verletzungen die Folge sein. Elektrizität kann über einen sogenannten Spannungsbogen von einem Punkt zu einem anderen übertragen werden. Je höher die Spannung, desto größer die Entfernung, über die Elektrizität übertragen werden kann. Elektrizität kann auch durch Äste und andere Gegenstände übertragen werden, besonders dann, wenn diese feucht sind. Mit dem Gerät immer einen Abstand von mindestens 10 m zu einer stromführenden Leitung und/oder Gegenständen, die mit dieser in Kontakt stehen, einhalten. Wenn Sie mit einem kürzeren Sicherheitsabstand arbeiten müssen, wenden Sie sich immer an den aktuellen Stromversorger, um sicherzustellen, dass die Spannung ausgeschaltet ist, bevor Sie mit der Arbeit beginnen.

Der Bediener des Geräts hat darauf zu achten, dass sich keine Menschen oder Tiere auf unter 15 m nähern, während er arbeitet.



Umweltbelastende Geräuschemissionen gemäß der Richtlinie der Europäischen Gemeinschaft. Die Emissionswerte des Anbaugeräts ist im Abschnitt „Technische Daten“ und auf dem Geräteschild angegeben.



Schneideinheit-Arbeitszyklus, Betriebszeit/Leerlauf.

Hinweis: Sonstige Symbole/Aufkleber auf dem Anbaugerät beziehen sich auf spezielle Zertifizierungsanforderungen, die in bestimmten Ländern gelten.

Sicherheit

Sicherheitsdefinitionen

Warnungen, Vorsichtsmaßnahmen und Hinweise werden verwendet, um auf besonders wichtige Teile der Bedienungsanleitung hinzuweisen.



WARNUNG: Wird verwendet, wenn bei Nichtbeachtung der Anweisungen in diesem Handbuch die Gefahr von Verletzung oder Tod des Bedieners oder anderer Personen besteht.



ACHTUNG: Wird verwendet, wenn bei Nichtbeachtung der Anweisungen in diesem Handbuch die Gefahr von Schäden am Gerät, an anderen Materialien oder in der Umgebung besteht.

Hinweis: Für weitere Informationen, die in bestimmten Situationen nötig sind.

Allgemeine Sicherheitshinweise für elektrisch betriebene Werkzeuge



WARNUNG: Lesen Sie alle für dieses Elektrowerkzeug vorgesehenen Sicherheitshinweise, Anleitungen, Abbildungen und technischen Daten. Wenn Sie die unten stehenden Anweisungen nicht befolgen, kann dies zu elektrischen

Schlägen, Brand und/oder schweren Verletzungen führen.

Hinweis: Bewahren Sie alle Warnhinweise und Anweisungen für spätere Referenzzwecke auf. Der Begriff „Elektrowerkzeug“ in den Warnhinweisen bezieht sich auf ein Elektrowerkzeug mit Netzbetrieb (über ein Kabel) oder mit Akkubetrieb (kabellos).

Sicherheitshinweise für ausziehbare Heckenscheren

- **Verwenden Sie die Heckenschere nicht bei schlechtem Wetter, insbesondere dann nicht, wenn die Gefahr eines Blitzschlags besteht.** Dadurch wird die Gefahr eines Blitzschlags reduziert.
- **Verwenden Sie die ausziehbare Heckenschere niemals in der Nähe von Hochspannungsfreileitungen, um das Risiko eines Stromschlags zu reduzieren.** Ein Kontakt mit bzw. eine Verwendung in der Nähe von Hochspannungsfreileitungen kann zu schweren Verletzungen oder elektrischen Schlägen mit Todesfolge führen.
- **Benutzen Sie stets zwei Händen bei der Verwendung der ausziehbaren Heckenschere.** Halten Sie die ausziehbare Heckenschere mit beiden Händen, um immer die Kontrolle zu behalten.
- **Tragen Sie bei der Verwendung der ausziehbaren Heckenschere über Kopfhöhe stets einen**

Kopfschutz. Herabfallende Pflanzenteile können schwere Verletzungen verursachen.

Allgemeine Sicherheitshinweise



WARNUNG: Lesen Sie sämtliche Sicherheitshinweise und Anweisungen durch. Wenn Sie die Warn- und Sicherheitshinweise nicht befolgen, kann dies zu Elektroschock, Brand und/oder schweren Verletzungen führen.

- Lesen Sie die Betriebsanleitung sorgfältig durch und machen Sie sich mit dem Inhalt vertraut, bevor Sie das Anbaugerät benutzen.
- Diese Anweisungen ergänzen die Anweisungen, die im Lieferumfang des Geräts enthalten waren. Weitere Verfahren finden Sie in der Bedienungsanleitung des Geräts.
- Unter keinen Umständen darf die ursprüngliche Konstruktion des Anbaugerätes ohne Genehmigung des Herstellers geändert werden. Verwenden Sie keine Anbaugeräte, die modifiziert wurden, und verwenden Sie immer Originalzubehör. Unzulässige Änderungen und/oder unzulässiges Zubehör können zu schweren oder sogar tödlichen Verletzungen des Anwenders oder anderer Personen führen.

Bewahren Sie alle Warnhinweise und Anweisungen für spätere Referenzzwecke auf.

Sicherheitshinweise für den Betrieb

- Wenn Sie in eine Situation kommen, die Sie in Bezug auf die weitere Anwendung des Geräts verunsichert, lassen Sie sich von einem Experten beraten. Wenden Sie sich an Ihren Fachhändler oder Ihre Servicewerkstatt.
- Vermeiden Sie, Arbeiten auszuführen, denen Sie sich nicht gewachsen fühlen.
- Schneidwerkzeug. Berühren Sie das Werkzeug nur, wenn Sie zuvor den Motor abgeschaltet haben/den Akku entnommen haben.
- Gestatten Sie auf keinen Fall Kindern, das Gerät zu benutzen.
- Achten Sie darauf, dass sich niemand auf unter 15 m nähert, während Sie arbeiten.
- Lassen Sie niemals jemand anderen das Gerät benutzen, ohne sich zu vergewissern, dass die Person den Inhalt der Betriebsanleitung verstanden hat.

- Arbeiten Sie niemals stehend auf einer Leiter oder einem Hocker oder in einer sonstigen, nicht ausreichend gesicherten erhöhten Position.

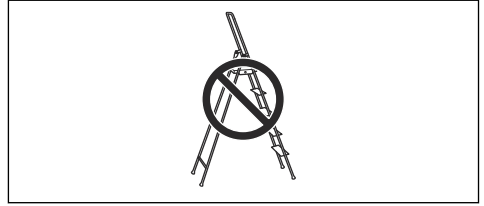

- Sorgen Sie stets dafür, dass Sie bei der Arbeit fest und sicher stehen.
- Halten Sie das Gerät immer mit beiden Händen fest. Halten Sie das Gerät an der Seite des Körpers.

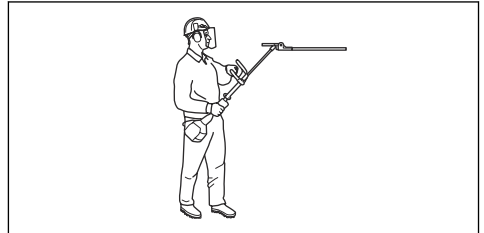

- Betätigen Sie den Gashebel mit der rechten Hand.

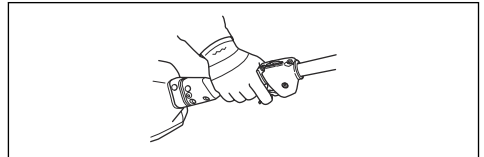

- Sorgen Sie dafür, dass Hände und Füße nicht an die Schneidausrüstung kommen, wenn der Motor läuft.
- Wenn der Motor abgestellt worden ist, halten Sie Hände und Füße von der Schneidausrüstung fern, bis diese völlig zum Stillstand gekommen ist.
- Achten Sie auf Aststückchen, die beim Schneiden weggeschleudert werden können.
- Legen Sie das Gerät immer auf den Boden, wenn Sie nicht damit arbeiten.
- Führen Sie Schneidarbeiten nicht zu nah am Boden aus. Steine oder andere lose Gegenstände könnten hochgeschleudert werden.
- Kontrollieren Sie das Arbeitsumfeld auf Fremdkörper wie Stromleitungen, Insekten oder Tiere etc. oder auf Gegenstände, die die Schneidausrüstung beschädigen könnten, z. B. Metallgegenstände.
- Wenn ein Fremdkörper getroffen wird oder Vibrationen auftreten, müssen Sie das Gerät sofort abstellen. Wenn Ihr Gerät mit Benzin betrieben wird, entfernen Sie die Zündkerze von der Zündkerze. Wenn Ihr Gerät mit einem Akku betrieben wird, nehmen Sie den Akku heraus. Kontrollieren Sie, ob das Gerät beschädigt ist. Reparieren Sie eventuelle Schäden.

- Wenn sich beim Arbeiten etwas in den Messern verfängt, stoppen Sie das Gerät sofort. Wenn Ihr Gerät benzinbetrieben ist, schalten Sie den Motor ab und entfernen Sie die Zündkappe von der Zündkerze. Wenn Ihr Gerät akkubetrieben ist, schalten Sie den Motor ab und nehmen Sie den Akku heraus. Stellen Sie sicher, dass das Gerät vollständig zum Stillstand gekommen ist, bevor Sie die Messer reinigen.

Sicherheitshinweise für Heckenscheren-Anbaugeräte

- Halten Sie alle Körperteile von den Messern fern. Entfernen Sie geschnittenes Material nicht und halten Sie zu schneidendes Material nicht fest, wenn sich die Messer bewegen. Die Messer bewegen sich nach dem Ausschalten des Motors weiter. Bei der Arbeit mit der Heckenschere können bereits kurze Phasen der Unaufmerksamkeit zu schweren Verletzungen führen.
- Tragen Sie die Heckenschere mit zum Stillstand gekommenen Messern am Griff und achten Sie darauf, dass Sie keine Schalter betätigen. Ein ordnungsgemäßer Transport der Heckenschere verringert das Risiko eines unbeabsichtigten Betriebs und daraus resultierender Verletzungen durch die Messer.
- Beim Transportieren oder Aufbewahren der Heckenschere muss immer die Messerabdeckung angebracht werden. Durch eine korrekte Handhabung der Heckenschere wird das Verletzungsrisiko, das durch die Messer besteht, reduziert.
- Stellen Sie beim Beseitigen von eingeklemmtem Material oder bei der Wartung des Geräts sicher, dass alle Schalter ausgeschaltet sind und dass das Netzkabel getrennt ist. Eine unerwartete Betätigung der Heckenschere beim Entfernen von festklemmendem Material oder bei der Wartung kann zu schweren Verletzungen führen.
- Halten Sie die Heckenschere nur an isolierten Griffoberflächen fest, da die Messer ggf. in Kontakt mit innenliegender Verdrahtung oder mit ihrem eigenen Netzkabel kommen kann. Messer, die mit einem stromführenden Leiter in Kontakt kommen, können freiliegende Metallteile der Heckenschere unter Strom setzen und dem Bediener einen Stromschlag versetzen.
- Halten Sie alle Netzkabel vom Schnittbereich fern. In Hecken oder Büschen können stromführende Kabel verlaufen, die versehentlich mit den Messern in Kontakt kommen könnten.
- Verwenden Sie die Heckenschere nicht bei schlechtem Wetter, insbesondere dann nicht, wenn die Gefahr eines Blitz einschlägt besteht. Dadurch wird die Gefahr eines Blitzschlags reduziert.
- Verwenden Sie die ausziehbare Heckenschere niemals in der Nähe von Hochspannungsfreileitungen, um das Risiko eines Stromschlags zu reduzieren. Ein Kontakt mit bzw.

eine Verwendung in der Nähe von Hochspannungsfreileitungen kann zu schweren Verletzungen oder elektrischen Schlägen mit Todesfolge führen.

- Benutzen Sie stets zwei Hände bei der Verwendung der ausziehbaren Heckenschere. Halten Sie die ausziehbare Heckenschere mit beiden Händen, um immer die Kontrolle zu behalten. Tragen Sie bei der Verwendung der ausziehbaren Heckenschere über Kopf stets einen Kopfschutz. Herabfallende Pflanzenteile können schwere Verletzungen verursachen.

Persönliche Schutzausrüstung



WARNUNG: Lesen Sie die folgenden Warnhinweise, bevor Sie das Gerät benutzen.

- Eine längerfristige Lärmeinwirkung kann zu bleibenden Gehörschäden führen. Tragen Sie stets einen zugelassenen Gehörschutz.
- Tragen Sie als Schutz stets rutschfeste Stiefel.



- Tragen Sie immer Arbeitskleidung und robuste, lange Hosen.
- Tragen Sie niemals lose sitzende Kleidung oder Schmuck.
- Sorgen Sie dafür, dass das Haar nicht weiter als bis auf Schulterhöhe herabfällt.

Sicherheitsvorrichtungen am Gerät



WARNUNG: Lesen Sie die folgenden Warnhinweise, bevor Sie das Gerät benutzen.

In diesem Abschnitt werden einzelnen Teile der Sicherheitsausrüstung des Gerätes beschrieben, welche Funktion sie haben und wie ihre Kontrolle und Wartung ausgeführt werden sollen, um sicherzustellen, dass sie funktionsfähig sind. Die Einbaulage dieser Komponenten ist unter der Überschrift *Einleitung auf Seite 14* gelistet.

Die Lebensdauer der Maschine kann verkürzt werden und die Unfallgefahr kann steigen, wenn die Wartung des Geräts nicht ordnungsgemäß und Service und/oder Reparaturen nicht fachmännisch ausgeführt werden.

Wenden Sie sich für weitere Informationen an Ihre Vertragswerkstatt.



WARNUNG: Benutzen Sie kein Gerät mit defekten Sicherheitsvorrichtungen. Die Sicherheitsausrüstung des Gerätes muss so kontrolliert und gewartet werden, wie dies in diesem Abschnitt beschrieben wird. Wenn Ihr Gerät diesen Anforderungen nicht entspricht, muss eine Servicewerkstatt aufgesucht werden.



ACHTUNG: Service und Reparatur des Gerätes erfordern eine Spezialausbildung. Dies gilt besonders für die Sicherheitsausrüstung des Gerätes. Wenn Ihr Gerät den unten aufgeführten Kontrollanforderungen nicht entspricht, müssen Sie Ihre Servicewerkstatt aufsuchen. Beim Kauf eines unserer Produkte wird gewährleistet, dass Reparatur- oder Servicearbeiten fachmännisch ausgeführt werden. Sollte der Verkäufer Ihres Gerätes nicht an unser Fachhändler-Service-Netz angeschlossen sein, fragen Sie nach unserer nächstgelegenen Servicewerkstatt.

So prüfen Sie den Handschutz (HA110, nur für benzinbetriebene Geräte)

Der Handschutz schützt die Hände davor, mit den in Bewegung befindlichen Messern in Berührung zu kommen, z. B. wenn dem Benutzer der vordere Handgriff aus der Hand gleitet.

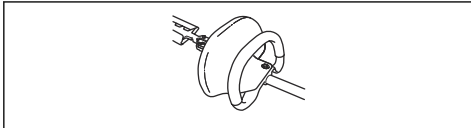

1. Kontrollieren Sie, ob der Handschutz fest sitzt.
2. Kontrollieren Sie, ob der Handschutz intakt ist.

So kontrollieren Sie die Messer

Um ein gutes Schnittergebnis zu erzielen, muss der Anpressdruck zwischen den Messern korrekt sein.

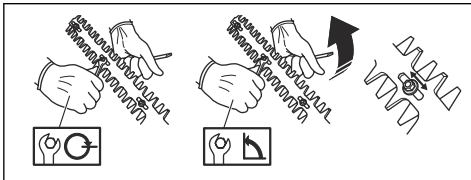

1. Drehen Sie zum Justieren des Anpressdrucks die Schrauben auf der Unterseite des Messerbalkens im Uhrzeigersinn bis zum Anschlag ein.

2. Lockern Sie anschließend die Schraube gegen den Uhrzeigersinn 1/4 Umdrehung.
3. Fixieren Sie die Schraube mit der Gegenmutter auf der Oberseite des Messerbalkens.
4. Stellen Sie sicher, dass die Schraube nur so fest angezogen ist, dass sich die Unterlegscheiben unter dem Schraubenköpfen seitlich verschieben lassen.
5. Bei korrekter Einstellung soll das Spiel zwischen den Messern, gemessen an den Schrauben, 0,2–0,4 mm betragen.
6. Die Schneidkanten der Messer sind zum Feilen zu hart. Stumpfe Messer sind mit einer Schleifmaschine zu schärfen.
7. Ersetzen Sie verbogene oder beschädigte Messer.

Heiße Oberfläche

Nach der Arbeit mit dem Gerät ist das Getriebegehäuse heiß. Um Verbrennungen zu vermeiden, berühren Sie das Getriebegehäuse nicht.

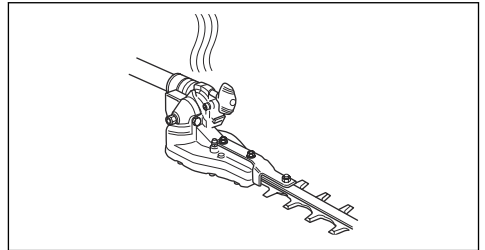

Sicherheitshinweise für die Wartung

Lesen Sie die folgenden Warnhinweise, bevor Sie das Gerät benutzen.

- Schalten Sie vor Arbeiten an der Schneidausrüstung oder an Teilen von dieser das Gerät stets aus. Wenn Ihr Gerät mit Benzin betrieben wird, entfernen Sie die Zündkappe von der Zündkerze. Wenn Ihr Gerät mit einem Akku betrieben wird, nehmen Sie den Akku heraus. Kontrollieren Sie, ob die Schneidausrüstung völlig zum Stillstand gekommen ist, bevor Sie Arbeiten daran vornehmen.
- Der Transportschutz ist immer an der Schneidausrüstung anzubringen, wenn das Gerät nicht benutzt wird.
- Achten Sie vor Reinigungs-, Reparatur- oder Inspektionsarbeiten darauf, dass die Schneidausrüstung zum Stillstand gekommen ist. Wenn Ihr Gerät mit Benzin betrieben wird, entfernen Sie die Zündkappe von der Zündkerze. Wenn Ihr Gerät mit einem Akku betrieben wird, nehmen Sie den Akku heraus.
- Tragen Sie bei der Reparatur der Schneidausrüstung immer feste Handschuhe. Sie ist

sehr scharf, und es kann sehr leicht zu Schnittwunden kommen.

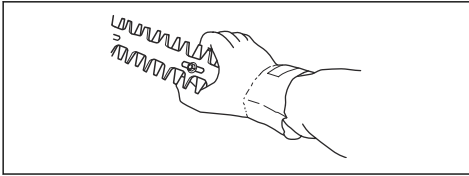

- Bewahren Sie das Gerät für Kinder unzugänglich auf.
- Verwenden Sie für Reparaturen ausschließlich Originalersatzteile.

Montage

So montieren Sie den Handschutz und den Loophandgriff (HA110)



WARNUNG: Verwenden Sie HA110 nie mit einem akkubetriebenen Antriebsaggregat.

1. Lösen Sie die beiden Befestigungsschrauben der Kupplungsmuffe und bauen Sie die Kupplungsmuffe auseinander.

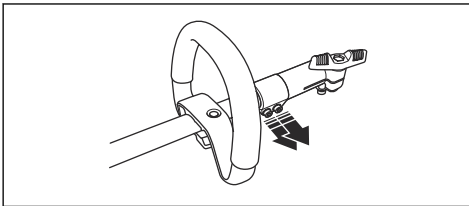

2. Montieren Sie den Handschutz und Loophandgriff durch Zusammenschrauben dieser Teile. Legen Sie die Bohrungen in den beiden Teilen genau aufeinander.

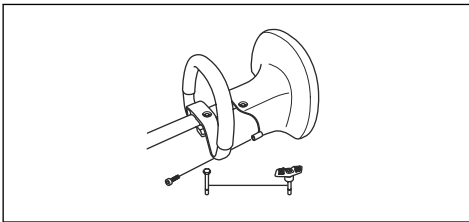

3. Schieben Sie den Loophandgriff und den Handschutz auf das Führungsrohr.
4. Schieben Sie den Abstandhalter in die Führung im Loophandgriff.

5. Montieren Sie Mutter und Schraube. Ziehen Sie beide nicht zu fest an.

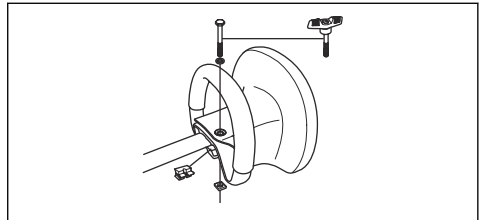

6. Nehmen Sie nun eine Feineinstellung vor, sodass sich eine bequeme Arbeitsstellung ergibt. Ziehen Sie die Schraube fest.

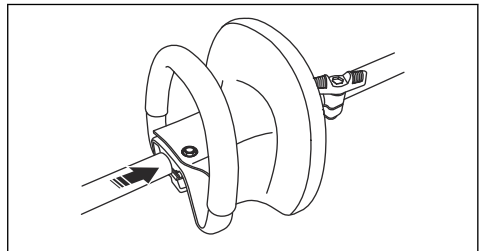

ACHTUNG: Loophandgriff und Handschutz dürfen nicht hinter der Pfeilmarkierung am Führungsrohr angebracht werden.

7. Setzen Sie die Kupplungsmuffe ein und ziehen Sie die zwei Befestigungsschrauben an.

So montieren Sie den Schneidkopf

Bei der Montage des Schneidkopfes ist wichtig, dass die Heckenschere auf einer ebenen Unterlage liegt. Andernfalls kann es passieren, dass der Schneidkopf schief angebracht wird.

1. Bringen Sie die Schneidausrüstung an das Führungsrohr an.

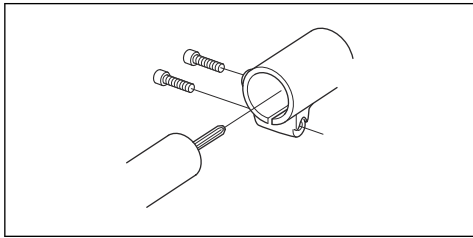

ACHTUNG: Achten Sie darauf, dass die Antriebswelle am Führungsrohr in die Aussparung im Schneidkopf eingreift.

2. Ziehen Sie zuerst die untere Schraube, danach die obere Schraube an.

So montieren Sie den Griff (HA850)

1. Montieren Sie den Griff mit den 2 Schrauben.

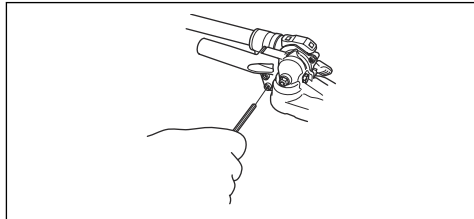

Betrieb

So prüfen Sie das Gerät vor dem Betrieb

1. Untersuchen Sie das Arbeitsumfeld. Entfernen Sie Gegenstände, die weggeschleudert werden könnten.
2. Überprüfen Sie die Schneidausrüstung. Verwenden Sie keine beschädigten Messer.
3. Prüfen Sie, ob sich das Gerät in einem einwandfreien Betriebszustand befindet. Prüfen Sie, ob alle Muttern und Schrauben angezogen sind.
4. Sorgen Sie dafür, dass das Getriebe ausreichend geschmiert ist. Siehe *So schmieren Sie das Getriebegehäuse auf Seite 23* für Anweisungen.
5. Prüfen Sie, ob die Schneidausrüstung anhält, wenn der Gashebel losgelassen wird.
6. Benutzen Sie das Gerät nur für solche Arbeiten, für die es vorgesehen ist.
7. Sorgen Sie dafür, dass der Handgriff in gutem Zustand ist und die Sicherheitseinrichtungen intakt sind. Verwenden Sie niemals ein Gerät, bei dem ein Teil fehlt oder das so modifiziert wurde, dass es nicht mehr den technischen Daten entspricht.

3. Wenn Sie ein benzinbetriebenes Gerät zum Schneiden einer Hecke verwenden, stellen Sie sicher, dass der Motor von der Hecke weg zeigt.
4. Führen Sie das Gerät so nah wie möglich am Körper, damit Sie das Gleichgewicht optimal halten können.

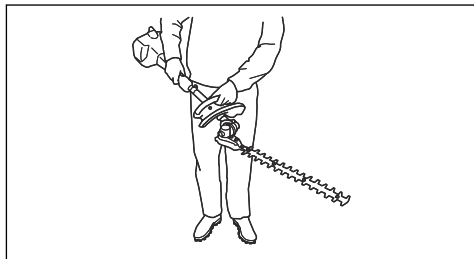

So bedienen Sie das Gerät

1. Beim Beschneiden der Seiten mit pendelnden Bewegungen von unten nach oben arbeiten.

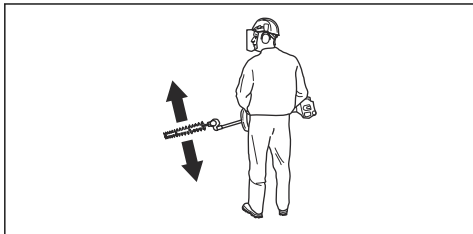

2. Passen Sie die Gas-/Drehzahleinstellung an die Belastung an.

So ändern Sie den Winkel der Heckenschere (HA110)



WARNUNG: Verwenden Sie HA110 nie mit einem akkubetriebenen Antriebsaggregat.

1. Lockern Sie den Drehknopf.

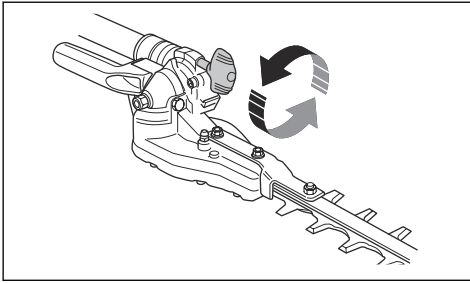

2. Justieren Sie den Winkel mithilfe des Griffs am Schneidwerk.

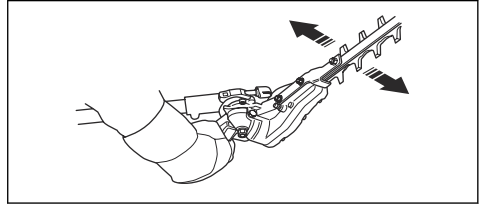

2. Drücken Sie die Schneidausrüstung gegen die Hecke oder eine feste Unterlage, bis der gewünschte Winkel eingestellt ist.

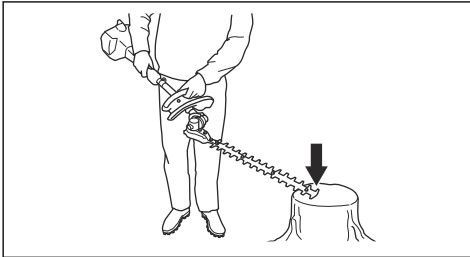

3. Ziehen Sie den Drehknopf an.

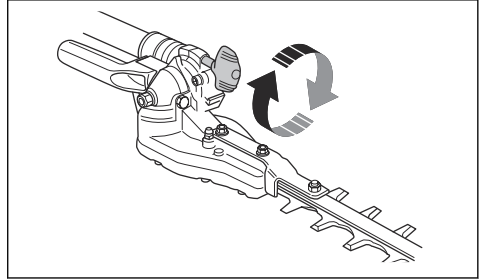

3. Ziehen Sie den Drehknopf an.

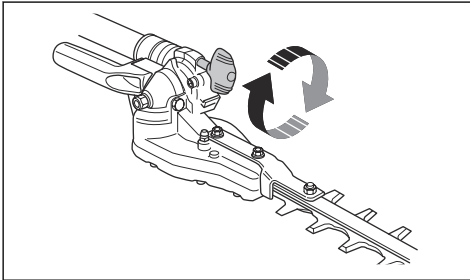

WARNING: Beim Einstellen des Winkels nicht um den Schneidkopf herum fassen. Die Messer sind scharf und können leicht Schnittwunden verursachen.

So ändern Sie den Winkel der Heckenschere (HA850)

1. Lockern Sie den Drehknopf.

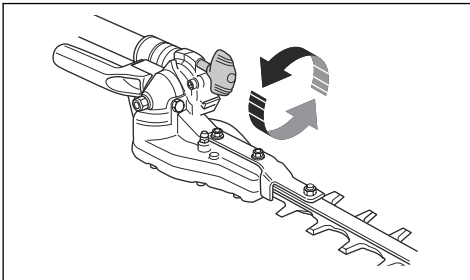

Wartung

Einleitung

Nachstehend folgen einige allgemeine Wartungsanweisungen. Sollten Sie weitere Informationen brauchen, wenden Sie sich bitte an Ihre Servicewerkstatt.

Warten des Geräts

So führen Sie die tägliche Wartung durch

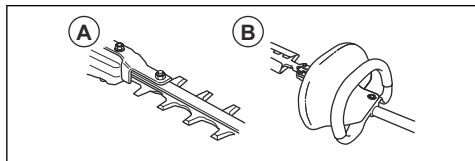

1. Stellen Sie sicher, dass sich die Messer (A) nicht bewegen, wenn der Gashebel nicht betätigt wird oder wenn der Choke sich in der Startposition befindet.
2. Überprüfen Sie, dass der Handschutz (B) (HA110) nicht beschädigt ist. Ersetzen Sie den Schutz gegebenenfalls.

So führen Sie die wöchentliche Wartung durch

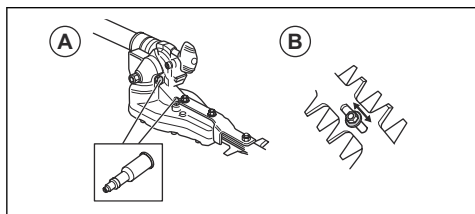

1. Füllen Sie Schmierfett in das Getriebegehäuse (A) ein. Die Erstbefüllung mit Fett ist bei einem Neugerät nach etwa 20 Betriebsstunden vorzunehmen, danach etwa alle 60 Stunden.
2. Kontrollieren Sie, ob die Schrauben, die die Messer zusammenhalten (B), ordnungsgemäß angezogen sind.

So schmieren Sie das Getriebegehäuse



ACHTUNG: Das Getriebegehäuse darf nicht vollständig mit Fett befüllt werden. Das Fett

dehnt sich durch die beim Betrieb des Geräts entstehende Wärme aus. Ist das Getriebegehäuse vollständig mit Schmierfett befüllt, könnte es passieren, dass Dichtungen zerstört werden und Fett austritt.

Am Getriebegehäuse befinden sich ein Schmiernippel und ein Fetteinfüllstopfen.

1. Verwenden Sie zum Nachfüllen von Schmierfett eine Fettspritze.

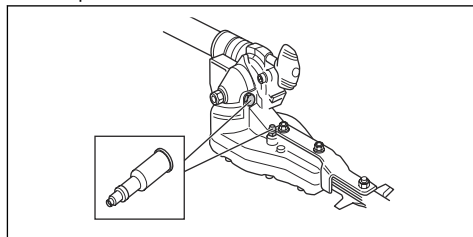

Hinweis: Die Erstbefüllung mit Fett ist bei einem Neugerät nach etwa 20 Betriebsstunden vorzunehmen, danach etwa alle 60 Stunden. Verwenden Sie Husqvarna AB Spezialfett Nr. 503 98 96-01. Das Fett im Getriebegehäuse muss normalerweise nur bei Reparaturen gewechselt werden.

So reinigen und schmieren Sie die Messer

1. Entfernen Sie vor und nach jedem Gebrauch des Geräts Harz und Pflanzenrückstände mit einem Reinigungsmittel von den Messern.
2. Bevor Sie das Gerät für längere Zeit aufbewahren, schmieren Sie die Klingen mit Sprühschmiermittel.

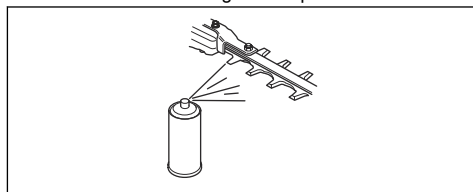

Technische Angaben

Technische Daten für benzinbetriebene Geräte

	HA110	HA850
Gewicht		
Gewicht, kg	2,0	2,4
Messer		
Messerränge, mm	550/21,7	550/21,7
Messerdrehzahl, U/min	4184	4184
Geräuschemissionen		
Gemessener Schalleistungspegel dB (A)	111	110
Garantierter Schalleistungspegel L_{WA} dB (A)	114	113
Geräuschpegel⁶		
Äquivalenter Schalldruckpegel am Ohr des Bedieners, gemessen gem. EN 15503, dB (A)		
Ausgestattet mit zugelassenem Zubehör (Original)	99	98
Vibrationspegel⁷		
Äquivalente Vibrationspegel ($a_{hv,eq}$) an den Griffen, gemessen nach EN ISO 22867, m/s^2		
Ausgestattet mit zugelassenem Zubehör (Original), links/rechts	5,6/7,6	5,7/7,5

Technische Daten für akkubetriebenes Gerät

325ILK + Heckenscherenaufsatz HA850	
Gewicht	
Gewicht, kg	2,3+2,4
Messer	
Messerränge, mm	550
Messerdrehzahl, U/min	3.000

⁶ Berichten zufolge liegt der Schalldruckpegel für dieses Gerät normalerweise bei einer Ausbreitungsklasse (Standardabweichung) von 1 dB(A).

⁷ Berichten zufolge liegt der äquivalente Vibrationspegel normalerweise bei einer Ausbreitungsklasse (Standardabweichung) von 1 m/s^2 .

325iLK + Heckenschereaufsatz HA850	
Geräuschemissionen⁸	
Gemessener Schallleistungspegel dB (A)	95
Schallleistungspegel, garantiert L _{WA} dB (A)	96
Geräuschpegel⁹	
Schalldruckpegel am Ohr des Bedieners, gemessen gemäß ISO 26868, dB (A)	
Ausgestattet mit zugelassenem Zubehör (Original)	89
Vibrationspegel¹⁰	
Vibrationspegel an den Griffen, gemessen nach EN 62841-1, m/s ²	
Ausgestattet mit zugelassenem Zubehör (Original), links/rechts	2,9/2,2

⁸ Umweltbelastende Geräuschemission, gemessen als Schalleistung (LWA) gemäß EG-Richtlinie 2000/14/EG. Der aufgezeichnete Schallleistungspegel für das Gerät wurde unter Verwendung der originalen Schneidausrüstung, die den höchsten Pegel ergibt, gemessen. Der Unterschied zwischen garantiertem und gemessenem Schallleistungspegel besteht darin, dass beim garantierten Schallleistungspegel auch eine Streuung im Messergebnis und Abweichungen zwischen verschiedenen Geräten desselben Modells (gemäß der Richtlinie 2000/14/EG) berücksichtigt werden.

⁹ Berichten zufolge liegt der Schalldruckpegel für dieses Gerät normalerweise bei einer Ausbreitungsklasse (Standardabweichung) von 3 dB (A) und wurde mit dem Original-Anbaugerät, das den höchsten Pegel ergibt, gemessen.

¹⁰ Berichten zufolge liegt der Vibrationspegel normalerweise bei einer Ausbreitungsklasse (Standardabweichung) von 2 m/s². Verwenden Sie zum Vergleichen von Schwingungspegeln, Akku- und Verbrennungsgeräten den Vibrationsrechner: <https://www.husqvarna.com/uk/services-solutions/vibration-calculator/>.

EG-Konformitätserklärung

EU-Konformitätserklärung für benzinbetriebene Geräte

Husqvarna AB, SE-561 82 Huskvarna, Schweden, Tel.: +46-36-146500, erklärt hiermit, dass die Heckenscherenaufsätze **Husqvarna AB HA110** (GILT NUR für benzinbetriebene Geräte) und **HA850** mit Seriennummer ab 2019 (die Jahreszahl wird im Klartext auf dem Typenschild angegeben, mitsamt einer nachfolgenden Seriennummer) den Vorschriften der RICHTLINIE DES RATES entsprechen:

- „Maschinenrichtlinie“ **2006/42/EG** vom 17. Mai 2006
- Richtlinie „über elektromagnetische Verträglichkeit“, **2014/30/EU** vom 26. Februar 2014,
- Richtlinie zur „Beschränkung der Verwendung bestimmter gefährlicher Stoffe“, **2011/65/EG** vom 8. Juni 2011.
- „Richtlinie über umweltbelastende Geräuschemissionen von zur Verwendung im Freien vorgesehenen Geräten und Maschinen“ **2000/14/EG** vom 8. Mai 2000

Die folgenden Normen werden erfüllt:

EN ISO 12100:2010, ISO 10517:2009

0404, RISE SMP Svensk Maskinprovning AB, hat die EG-Typenprüfung gemäß Maschinenrichtlinie (2006/42/EC) Artikel 12, Absatz 3b durchgeführt. Die Prüfnachweise über die EG-Typenprüfung gemäß Anlage IV haben die Nummer: **SEC/14/2416**

Huskvarna 2019-06-24



Per Gustafsson, Entwicklungsleiter (bevollmächtigter Vertreter für Husqvarna AB, verantwortlich für die technische Dokumentation)

EU-Konformitätserklärung für akkubetriebene Geräte

Husqvarna AB, SE-561 82 Huskvarna, Schweden, Tel.: +46-36-146500, erklärt hiermit, dass der Heckenscherenaufsatz **Husqvarna HA850, Aufsatz mit Antriebsaggregat Husqvarna 325iLK** mit Seriennummer ab 2019 (die Jahreszahl wird im Klartext auf dem Typenschild angegeben, mitsamt einer nachfolgenden Seriennummer) den Vorschriften der RICHTLINIE DES RATES entspricht:

- „Maschinenrichtlinie“ **2006/42/EG** vom 17. Mai 2006
- Richtlinie „über elektromagnetische Verträglichkeit“, **2014/30/EU** vom 26. Februar 2014

- Richtlinie „zur Beschränkung der Verwendung bestimmter gefährlicher Stoffe“, **2011/65/EG** vom 8. Juni 2011
- Richtlinie „über umweltbelastende Geräuschemissionen von zur Verwendung im Freien vorgesehenen Geräten und Maschinen“ **2000/14/EG** vom 8. Mai 2000

Die folgenden Normen werden erfüllt:

IEC 62841-4-2, EN 50581:2012

RISE SMP Svensk maskinprovning AB, Box 7035, SE-750 07 Uppsala, Sweden hat im Auftrag von Husqvarna AB eine freiwillige Baumusterprüfung durchgeführt. Zertifikatsnummer: **SEC/14/2416**

RISE SMP Svenska Maskinprovning AB hat das Einverständnis mit Anhang V der Richtlinien des Rates 2000/14/EG ebenfalls bestätigt. Das Zertifikat hat die Nummer: **01/094/028**

Informationen zu Geräuschemissionen finden Sie unter *Technische Angaben auf Seite 24.*

Huskvarna 2019-06-24



Per Gustafsson, Entwicklungsleiter (bevollmächtigter Vertreter für Husqvarna AB, verantwortlich für die technische Dokumentation)

Sommaire

Introduction.....	27	Entretien.....	35
Sécurité.....	29	Caractéristiques techniques.....	36
Montage.....	33	Déclaration de conformité CE.....	39
Utilisation.....	34		

Introduction

Description du produit

Nous travaillons continuellement au développement de nos produits et nous réservons le droit d'en modifier, entre autres, la conception et l'aspect sans préavis.

Remarque: Le présent manuel concerne à la fois les blocs d'alimentation fonctionnant à l'essence et ceux alimentés par batterie.

Utilisation prévue



AVERTISSEMENT: Cet accessoire ne doit être utilisé qu'avec le produit prévu à cet

effet, voir le chapitre sur l'accessoire du manuel d'utilisation du produit.



AVERTISSEMENT: N'utilisez jamais HA110 avec un bloc d'alimentation alimenté par batterie.

Utilisez uniquement HA110 avec un bloc d'alimentation fonctionnant à l'essence. Utilisez HA850 avec un bloc d'alimentation fonctionnant à l'essence ou un bloc d'alimentation alimenté par batterie.

Le produit est uniquement destiné à la taille des branches et des rameaux.

Présentation de l'accessoire pour HA110 (pour les produits à essence uniquement)

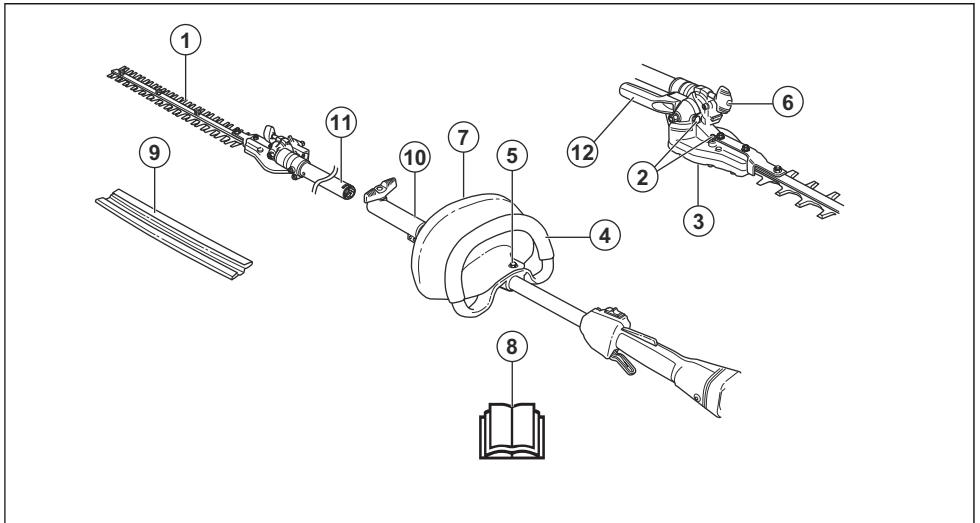

- | | |
|--|--|
| 1. Couteau | 5. Vis de fixation de la protection anti-rebond |
| 2. Bouchon de graissage et raccord pour le remplissage du lubrifiant | 6. Manette du réglage de l'angle |
| 3. Renvoi d'angle | 7. Protection anti-rebond (uniquement sur les blocs d'alimentation fonctionnant à l'essence) |
| 4. Poignée avant | 8. Manuel d'utilisation |

- 9. Protection de transport
- 10. Raccord du tube de transmission

- 11. Arbre (110 mm pour HA110 et uniquement sur les blocs d'alimentation fonctionnant à l'essence)
- 12. Poignée du réglage de l'angle (HA850)

Présentation de l'accessoire pour HA850

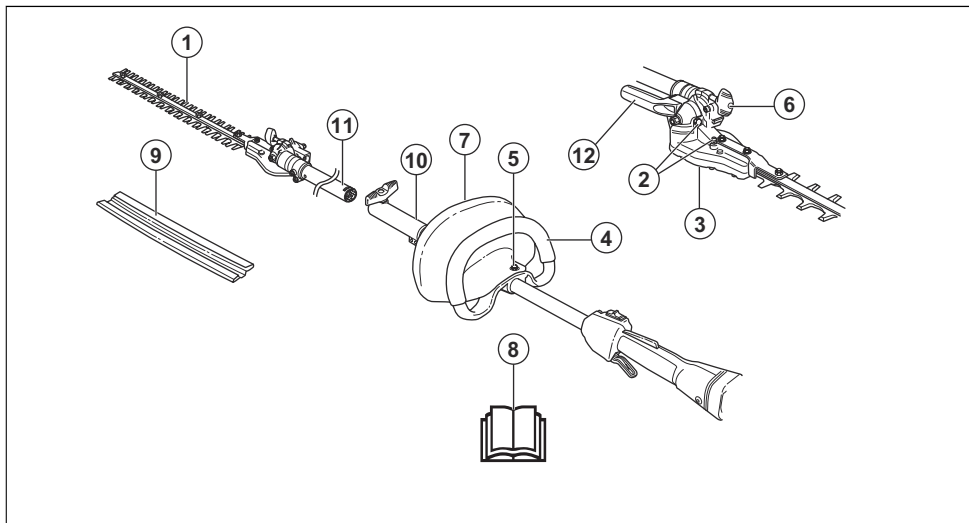

- 1. Couteau
- 2. Bouchon de graissage et raccord pour le remplissage du lubrifiant
- 3. Renvoi d'angle
- 4. Poignée avant
- 5. Vis de fixation de la protection anti-rebond
- 6. Manette du réglage de l'angle
- 7. Protection anti-rebond (uniquement sur les blocs d'alimentation fonctionnant à l'essence)
- 8. Manuel d'utilisation
- 9. Protection de transport
- 10. Raccord du tube de transmission
- 11. Arbre (829 mm pour HA850)
- 12. Poignée du réglage de l'angle (HA850)



Portez un casque de protection, des protège-oreilles et des protections pour les yeux homologués.



Cet accessoire est conforme aux directives CE en vigueur.



Ne touchez jamais l'outil de coupe sans avoir préalablement arrêté le moteur.



Flèches indiquant les limites quant à l'emplacement de la fixation de la poignée.



Portez toujours des gants de protection homologués.



Utilisez des bottes antidérapantes et stables.

Symboles sur l'accessoire et le bloc d'alimentation



Une utilisation erronée ou négligente de ce produit peut occasionner des blessures graves, voire mortelles pour l'utilisateur ou d'autres personnes.



Avant d'utiliser l'accessoire, lisez attentivement le manuel de l'opérateur et assimilez les instructions qu'il contient.

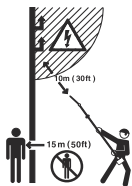

Ce produit ne comporte pas d'isolation électrique. Si le produit entre en contact avec ou est utilisé à proximité de lignes conductrices de tension, ceci peut entraîner des blessures personnelles graves, voire mortelles. L'électricité peut être transmise d'un point à un autre par un arc de tension. Plus la tension est élevée et plus la longueur de transmission de la tension est élevée. L'électricité peut également être transmise par des branches et d'autres objets, particulièrement s'ils sont mouillés. Toujours conserver une distance d'au moins 10 m entre le produit et la ligne conductrice d'électricité et/ou les objets en contact avec cette ligne. S'il est nécessaire que le travail soit effectué avec des distances de sécurité plus courtes, toujours contacter la compagnie électrique afin de s'assurer que la tension a bien été coupée avant de commencer les travaux.

L'utilisateur du produit doit s'assurer qu'aucune personne ou animal ne s'approche à moins de 15 mètres pendant le travail.



Émissions sonores dans l'environnement selon la directive de la Communauté européenne. Les émissions de l'accessoire sont indiquées au chapitre Caractéristiques techniques et sur l'étiquette.



Cycle de fonctionnement de l'unité de coupe, temps de fonctionnement/temps de ralenti.

Remarque: Les autres symboles/autocollants présents sur l'accessoire concernent des exigences de certification spécifiques à certains marchés.

Sécurité

Définitions de sécurité

Des avertissements, des recommandations et des remarques sont utilisés pour souligner des parties spécialement importantes du manuel.



AVERTISSEMENT: Symbole utilisé en cas de risque de blessures ou de mort pour l'opérateur ou les personnes à proximité si les instructions du manuel ne sont pas respectées.



REMARQUE: Symbole utilisé en cas de risque de dommages pour le produit, d'autres matériaux ou les environs si les instructions du manuel ne sont pas respectées.

Remarque: Symbole utilisé pour donner des informations supplémentaires pour une situation donnée.

Consignes générales de sécurité relatives à l'outil à moteur



AVERTISSEMENT: Lisez l'ensemble des avertissements de sécurité, des consignes, des illustrations et des spécifications fournis avec cet outil électrique. Le non-respect des consignes énumérées ci-

dessous peut être à l'origine d'un choc électrique, d'un incendie et/ou de blessures graves.

Remarque: Conservez toutes ces consignes et instructions pour toute consultation ultérieure. Le terme « outil électrique » utilisé dans les avertissements fait référence à l'outil branché sur secteur (fil) ou à l'outil alimenté par batterie (sans fil).

Instructions de sécurité pour taille-haies longue portée

- **N'utilisez pas le taille-haie en cas de mauvaises conditions météorologiques, en particulier lorsqu'il y a un risque de foudre.** Cela permet de réduire le risque d'être frappé par la foudre.
- **Pour réduire le risque d'électrocution, n'utilisez jamais le taille-haie longue portée à proximité de lignes électriques.** Tout contact ou utilisation à proximité de lignes électriques peut provoquer des blessures graves ou des chocs électriques pouvant entraîner la mort.
- **Utilisez toujours le taille-haie longue portée à deux mains.** Tenez le taille-haie longue portée avec les deux mains pour ne pas risquer de perdre le contrôle.
- **Utilisez toujours un casque lorsque vous utilisez le taille-haie longue portée en hauteur.** Les chutes de débris peuvent causer de graves blessures personnelles.

Instructions générales de sécurité



AVERTISSEMENT: Lire toutes les consignes et instructions de sécurité. Le non-respect des consignes et mises en garde peut être à l'origine d'un choc électrique, d'un incendie et/ou de blessures graves.

- Lisez attentivement et assimilez le manuel d'utilisation avant d'utiliser l'accessoire.
- Ces consignes complètent les instructions fournies avec le produit. Pour d'autres procédures, veuillez vous reporter aux instructions d'utilisation du produit.
- Ne modifiez jamais l'accessoire sans l'autorisation du fabricant. N'utilisez pas un accessoire qui semble avoir été modifié par un tiers et utilisez toujours des accessoires d'origine. Des modifications non autorisées et/ou l'emploi d'accessoires non homologués peuvent provoquer des accidents graves, voire mortels, à l'utilisateur ou d'autres personnes.

Conservez toutes ces consignes et instructions pour toute consultation ultérieure

Instructions de sécurité pour le fonctionnement

- Dans l'éventualité d'une situation rendant la suite du travail incertaine, consultez un expert. Adressez-vous au revendeur ou à l'atelier de réparation.
- Évitez les tâches pour lesquelles vous ne vous sentez pas suffisamment qualifié.
- Outil de coupe. Ne touchez jamais l'outil sans avoir préalablement arrêté le moteur ou retiré la batterie.
- Ne laissez jamais un enfant utiliser le produit.
- S'assurer qu'aucune personne ne s'approche à moins de 15 m pendant le travail.
- Ne laissez jamais d'autres personnes utiliser le produit sans vous être assuré au préalable que ces personnes ont bien compris le contenu du mode d'emploi.
- Ne travaillez jamais debout sur une échelle, un tabouret, ou dans toute autre position élevée n'offrant pas une sécurité maximale.

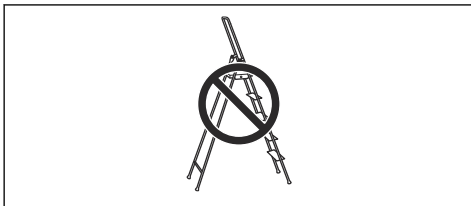

- Toujours adopter une position de travail sûre et stable.

- Tenez toujours la machine des deux mains. Tenez le produit sur le côté du corps.

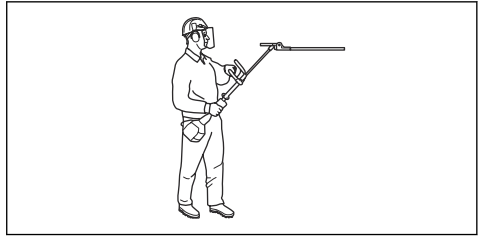

- Utilisez votre main droite pour manœuvrer la gâchette d'accélération/de puissance.

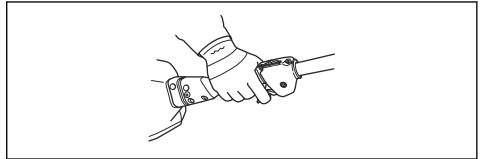

- Veillez à ce que ni vos mains ni vos pieds ne soient en contact avec l'accessoire de coupe quand le moteur tourne.
- Après l'arrêt du moteur, maintenez vos mains et vos pieds à l'écart de l'accessoire de coupe jusqu'à l'arrêt total de celui-ci.
- Attention aux éclats de bois pouvant être projetés durant le travail.
- Posez toujours le produit sur le sol lorsque vous ne l'utilisez pas.
- Ne pas couper trop près du sol. Des pierres ou tout autre objet sont susceptibles d'être projetés.
- Étudier attentivement l'objet à scier afin de détecter les obstacles éventuels tels que les lignes électriques, les insectes, les animaux, etc. ou les objets pouvant endommager l'équipement de coupe comme, par exemple, les objets en métal.
- Arrêtez immédiatement le produit s'il vibre ou bute sur un objet. Si vous disposez d'un produit fonctionnant à l'essence, débranchez le capuchon de la bougie. Si vous disposez d'un produit alimenté par batterie, retirez la batterie. Vérifiez que le produit n'a subi aucun dommage. Réparez tout éventuel dommage.
- Si un objet se bloque dans les lames durant le travail, arrêtez immédiatement le produit. Si vous disposez d'un produit fonctionnant à l'essence, arrêtez le moteur et déposez le capuchon de la bougie. Si vous disposez d'un produit alimenté par batterie, arrêtez le moteur et retirez la batterie. Assurez-vous que le produit est complètement arrêté avant de nettoyer les lames.

Consignes de sécurité pour accessoires pour taille-haie

- Maintenez toutes les parties de votre corps à distance de la lame. Ne retirez pas le matériel

végétal coupé et n'attrapez pas le matériel à couper lorsque les lames bougent. Les lames continuent de bouger une fois l'interrupteur en position d'arrêt. Un moment d'inattention pendant l'utilisation du taille-haie peut entraîner des blessures personnelles graves.

- Portez le taille-haie par la poignée avec la lame arrêtée en prenant soin de ne pas actionner d'interrupteur d'alimentation. Le transport correct du taille-haie diminue le risque de démarrage par inadvertance et de blessures corporelles provoquées par les lames.
- Mettez toujours la protection de la lame lors du transport ou du remisage du taille-haie. Une manipulation correcte du taille-haie réduira le risque de blessures corporelles provoquées par les lames.
- Lorsque vous dégagez le matériel végétal coincé ou que vous procédez à l'entretien de l'unité, assurez-vous que tous les interrupteurs d'alimentation sont en position d'arrêt et que le cordon d'alimentation est débranché. Un démarrage inattendu du taille-haie lorsque vous dégagez le matériel végétal coincé ou que vous procédez à l'entretien peut entraîner des blessures corporelles graves.
- Tenez le taille-haie par les surfaces de préhension isolées uniquement, car la lame risque d'entrer en contact avec du câblage caché ou son propre fil. Si les lames touchent un câble sous tension, elles risquent de mettre également sous tension les parties métalliques exposées du taille-haie, ce qui pourrait envoyer un choc électrique à l'utilisateur.
- Maintenez tous les câbles et cordons d'alimentation à distance de la zone de coupe. Les cordons d'alimentation et les câbles peuvent être masqués par des haies ou des buissons et être coupés accidentellement par la lame.
- N'utilisez pas le taille-haie en cas de mauvaises conditions météorologiques, en particulier lorsqu'il y a un risque de foudre. Cela permet de réduire le risque d'être frappé par la foudre.
- Pour réduire le risque d'électrocution, n'utilisez jamais le taille-haie longue portée à proximité de lignes électriques. Tout contact ou utilisation à proximité de lignes électriques peut provoquer des blessures graves ou des chocs électriques pouvant entraîner la mort.
- Utilisez toujours le taille-haie longue portée à deux mains. Tenez le taille-haie longue portée avec les deux mains pour ne pas risquer de perdre le contrôle. Utilisez toujours un casque lorsque vous utilisez le taille-haie longue portée en hauteur. Les chutes de débris peuvent causer de graves blessures personnelles.

Équipement de protection individuel



AVERTISSEMENT: Lisez les instructions qui suivent avant d'utiliser le produit.

- Une exposition prolongée au bruit risque de causer des lésions auditives permanentes. Utilisez toujours des protecteurs d'oreilles agréés.
- Portez toujours des bottes de protection antidérapantes.



- Toujours porter des vêtements de travail et des pantalons longs résistants.
- Ne jamais porter des vêtements amples ou des bijoux.
- Éviter les cheveux longs en dessous des épaules.

Dispositifs de sécurité sur le produit



AVERTISSEMENT: Lisez les instructions qui suivent avant d'utiliser le produit.

Cette section présente les fonctions de sécurité, les instructions d'utilisation, de contrôle et d'entretien afin de garantir son bon fonctionnement. Consultez les instructions à la section *Introduction à la page 27* pour savoir où se trouvent ces équipements sur votre produit.

La durée de vie du produit risque d'être écourtée et le risque d'accidents accru si la maintenance du produit n'est pas effectuée correctement et si les mesures d'entretien et/ou de réparation ne sont pas effectuées de manière professionnelle. Pour plus d'informations, contactez l'atelier de réparation du revendeur le plus proche.



AVERTISSEMENT: N'utilisez jamais une machine dont les équipements de sécurité sont défectueux. Contrôlez et entretenez les équipements de sécurité du produit conformément aux instructions données dans ce chapitre. Si les contrôles du produit ne donnent pas de résultat positif, contactez votre agent d'entretien pour le faire réparer.



REMARQUE: L'entretien et la réparation de la machine exigent une formation spéciale. Ceci concerne particulièrement l'équipement de sécurité de la machine. Si les contrôles suivants ne donnent pas un résultat positif, adressez-vous à un atelier spécialisé. L'achat de l'un de nos produits offre à l'acheteur la garantie d'un service et de réparations qualifiés. Si le point de vente

n'assure pas ce service, s'adresser à l'atelier spécialisé le plus proche.

Pour contrôler la protection anti-rebond (HA110, pour les produits à essence uniquement)

Cette protection empêche les mains d'entrer en contact avec les lames activées, au cas où, par ex., l'utilisateur lâcherait accidentellement la poignée avant.

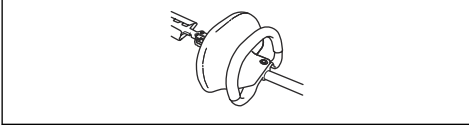

1. S'assurer que le protège-main est solidement monté.
2. S'assurer que le protège-main est entier.

Pour contrôler les lames

Pour obtenir un bon résultat de coupe, il est important que la pression de contact entre les couteaux soit correcte.

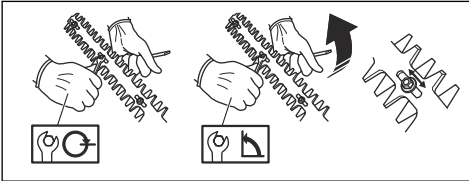

1. Le réglage de la pression de contact s'effectue en serrant à fond dans le sens des aiguilles d'une montre les vis situées sur la partie inférieure de la poutrelle des couteaux.
2. Dévisser ensuite la vis de 1/4 de tour dans le sens contraire des aiguilles d'une montre.
3. Bloquer la vis à l'aide du contre-écrou sur la partie supérieure de la poutrelle des couteaux.
4. Contrôler que le serrage de la vis est tel qu'il est possible de déplacer latéralement la rondelle située sous la tête de la vis.
5. Lorsque les lames sont réglées correctement, un jeu de 0,2-0,4 mm entre les lames doit pouvoir être mesuré au niveau des vis.
6. Les dents des couteaux sont trop dures pour pouvoir être limées. Utiliser une meuleuse pour affûter les couteaux émoussés.
7. Remplacer les couteaux s'ils sont courbés ou endommagés.

Surface chaude

Après l'utilisation du produit, le carter d'engrenage est chaud. Ne touchez pas le carter d'engrenage afin d'éviter les brûlures.

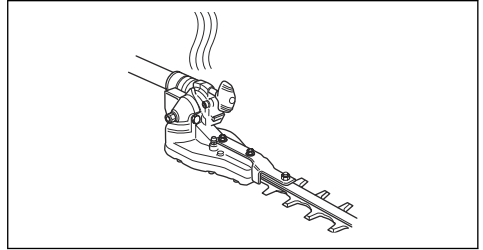

Consignes de sécurité pour l'entretien

Lisez les instructions qui suivent avant d'utiliser le produit.

- Arrêtez toujours le produit avant de manipuler une quelconque pièce de l'équipement de coupe. Si vous disposez d'un produit fonctionnant à l'essence, débranchez le capuchon de la bougie. Si vous disposez d'un produit alimenté par batterie, retirez la batterie. Vérifiez que l'équipement de coupe est complètement arrêté avant de commencer toute intervention sur celui-ci.
- La protection pour le transport doit toujours être mise sur l'équipement de coupe quand le produit n'est pas utilisé.
- Avant de commencer les travaux de nettoyage, de réparation ou d'inspection, assurez-vous que l'équipement de coupe est arrêté. Si vous disposez d'un produit fonctionnant à l'essence, débranchez le capuchon de la bougie. Si vous disposez d'un produit alimenté par batterie, retirez la batterie.
- Toujours utiliser des gants de protection robustes lors de la réparation de l'équipement de coupe. Il est très tranchant et peut facilement provoquer des coupures.

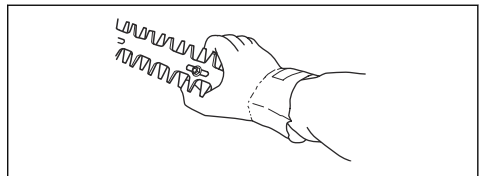

- Rangez le produit hors de portée des enfants.
- Utilisez uniquement des pièces de rechange d'origine pour les réparations.

Montage

Pour monter la protection anti-rebond et la poignée en boucle (HA110)



AVERTISSEMENT: N'utilisez jamais HA110 avec un bloc d'alimentation alimenté par batterie.

1. Desserrez les deux boulons de fixation du manchon d'embrayage et démontez le manchon d'embrayage.

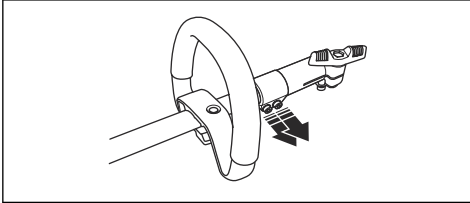

2. Assemblez le protège-main et la poignée en boucle en les vissant ensemble. Vérifier soigneusement que les trous des deux éléments correspondent bien.

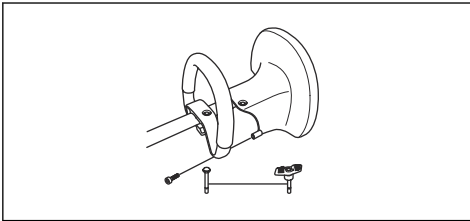

3. Enfiler la poignée en boucle et le protège-main sur le tube de transmission.
4. Introduire l'entretoise dans la rainure de la poignée anneau.
5. Monter l'écrou et la vis. Ne serrez pas trop fort.

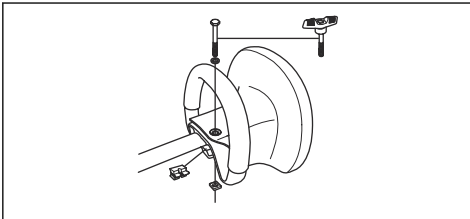

6. Effectuer un réglage d'appoint pour obtenir une position de travail confortable. Serrez la vis.

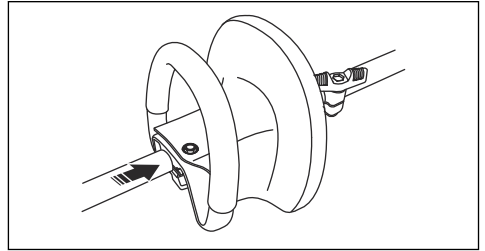

REMARQUE: La poignée en boucle et le protège-main ne doivent pas être montés à l'arrière du marquage fléché situé sur le tube de transmission.

7. Montez le manchon d'embrayage et serrez les deux boulons de fixation.

Montage de la tête de coupe

Lors du montage de l'unité de coupe, il est important que le taille-haie soit posé sur une surface plane. Autrement, l'unité de coupe risque d'être montée de travers.

1. Monter l'unité de coupe sur le tube de transmission.

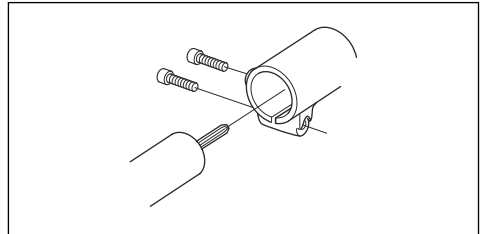

REMARQUE: Veiller à ce que l'arbre d'entraînement sur le tube de transmission se place correctement dans la rainure de l'unité de coupe.

2. Serrer la vis inférieure en premier, puis ensuite la vis supérieure.

Pour monter la poignée (HA850)

1. Posez la poignée avec les 2 vis.

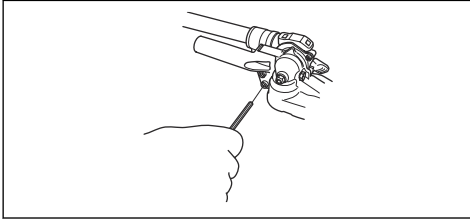

Utilisation

Pour contrôler avant le démarrage

1. Examinez la zone de travail. Retirer tout objet susceptible d'être projeté.
2. Examinez l'accessoire de coupe. N'utilisez pas des lames endommagées.
3. Vérifiez que le produit est en parfait état d'utilisation. Vérifiez que tous les écrous et toutes les vis sont correctement serrés.
4. Contrôler que l'engrenage est correctement lubrifié. Consultez la section *Pour lubrifier le carter d'engrenage à la page 36* pour plus d'instructions.
5. Vérifiez que l'accessoire de coupe s'arrête dès que la gâchette d'accélération/de puissance est relâchée.
6. Utilisez le produit uniquement pour les travaux auxquels il est destiné.
7. Contrôler que la poignée et les dispositifs de sécurité sont en bon état. N'utilisez jamais un produit dont une pièce est manquante ou ayant été modifié contrairement aux spécifications.

Pour utiliser le produit

1. Travailler en effectuant des mouvements de balancier de bas en haut lors de la taille des côtés.

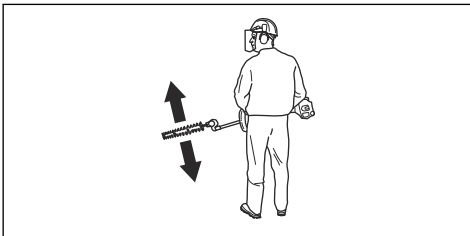

2. Réglez l'accélération/la vitesse en fonction de la charge.
3. Lorsque vous utilisez un produit fonctionnant à l'essence pour couper une haie, assurez-vous que le moteur est maintenu à distance de la haie.

4. Pour un meilleur équilibre, tenez le produit le plus près possible du corps.

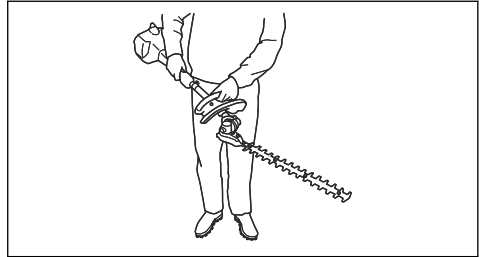

5. S'assurer que l'extrémité ne touche pas le sol.
6. Ne jamais forcer, mais adopter un rythme de travail régulier, de sorte que toutes les branches puissent être coupées uniformément.

Pour modifier l'angle du taille-haie (HA110)



AVERTISSEMENT: N'utilisez jamais HA110 avec un bloc d'alimentation alimenté par batterie.

1. Desserrer la manette

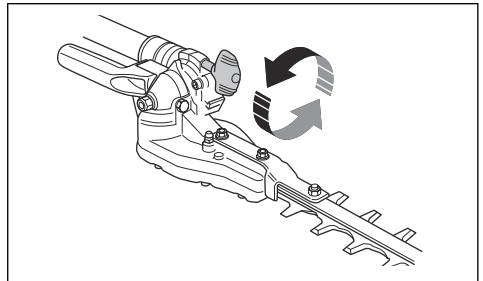

2. Appuyer l'unité de coupe contre la haie ou tout autre base stable jusqu'à obtention de l'angle souhaité.

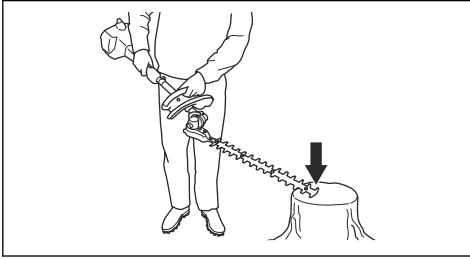

2. Régler l'angle à l'aide de la poignée sur l'unité de coupe.

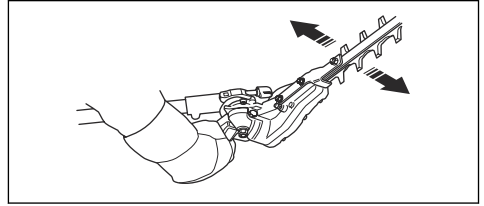

3. Serrer la manette.

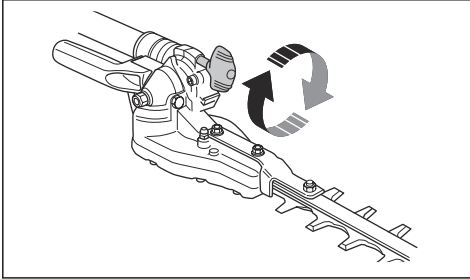

3. Serrer la manette.

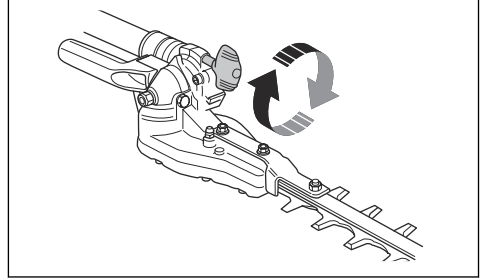

Pour modifier l'angle du taille-haie (HA850)

1. Desserrer la manette.

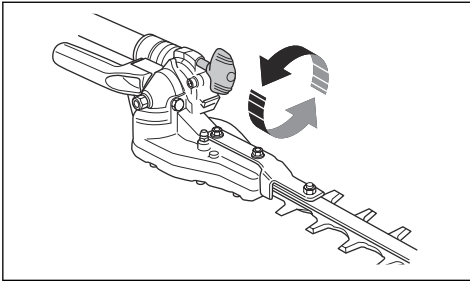

AVERTISSEMENT: Ne pas toucher l'unité de coupe lors du réglage de l'angle. Les couteaux sont très tranchants et peuvent facilement causer des coupures.

Entretien

Introduction

Nous donnons ici quelques conseils d'entretien à caractère général. Pour plus d'informations, contacter l'atelier de réparation.

Entretien de l'accessoire

Pour procéder à l'entretien quotidien

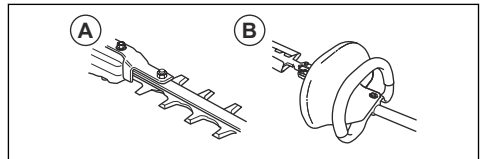

1. Vérifiez que les lames (A) ne bougent pas lorsque la gâchette d'accélération/de puissance est relâchée ou lorsque le starter est en position de démarrage.
2. Vérifiez que la protection anti-rebond (B) (HA110) n'est pas endommagée. Remplacez la protection si nécessaire.

Entretien hebdomadaire

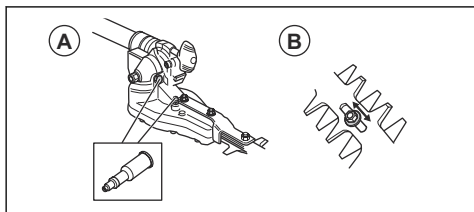

1. Remplissez le carter d'engrenage (A) de graisse. Sur des produits neufs, le premier remplissage de graisse doit être effectué après environ 20 heures d'utilisation puis environ toutes les 60 heures d'utilisation.
2. Vérifiez que les vis qui maintiennent les lames ensemble (B) sont correctement serrées.

Pour lubrifier le carter d'engrenage



REMARQUE: L'engrenage ne doit pas être entièrement rempli de lubrifiant. Le lubrifiant se dilate sous l'effet de la chaleur qui se dégage lors du fonctionnement du produit. Si le carter d'engrenage est entièrement rempli de lubrifiant, les joints d'étanchéité risquent d'être endommagés, entraînant des fuites de lubrifiant.

Le carter d'engrenage comporte un graisseur et un bouchon pour le remplissage du lubrifiant.

1. Utiliser une seringue pour remplir de graisse.

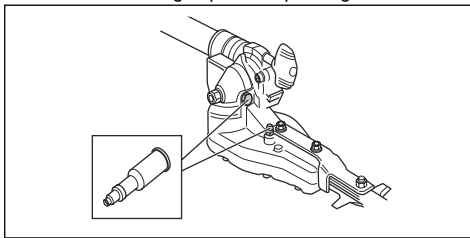

Remarque: Sur des produits neufs, le premier remplissage de graisse doit être effectué après environ 20 heures d'utilisation puis environ toutes les 60 heures d'utilisation. Utilisez de la graisse spéciale Husqvarna AB n° 503 98 96-01. En général, il n'est pas nécessaire de remplacer le lubrifiant du carter, sauf en cas de réparations.

Pour nettoyer et lubrifier la lame

1. Avant et après utilisation, nettoyez les lames à l'aide d'un agent de nettoyage pour éliminer toute trace de résine et de sève.
2. Avant une période de remisage prolongée, lubrifiez les lames à l'aide d'un lubrifiant en aérosol.

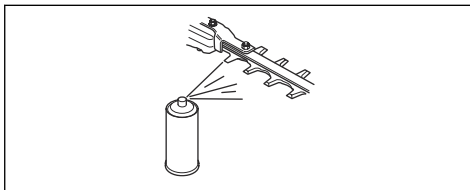

Caractéristiques techniques

Caractéristiques techniques des produits fonctionnant à l'essence

	HA110	HA850
Poids		
Poids, kg	2,0	2,4
Lames		
Longueur de lame, mm	550/21,7	550/21,7
Vitesse, lame, tr/min	4184	4184
Émissions sonores		
Niveau de puissance sonore, mesuré dB(A)	111	110

	HA110	HA850
Niveau de puissance acoustique, garanti L_{WA} dB(A)	114	113
Niveaux sonores¹¹		
Niveau de pression sonore équivalent au niveau de l'oreille de l'utilisateur, mesuré selon EN15503, dB(A)		
Équipée d'un accessoire homologué (d'origine)	99	98
Niveaux de vibrations¹²		
Niveaux de vibrations équivalents ($a_{hv,eq}$) mesurés au niveau des poignées selon EN ISO 22867, en m/s^2		
Équipée d'un accessoire homologué (d'origine), gauche/droite	5,6/7,6	5,7/7,5

Caractéristiques techniques du produit alimenté par batterie

325iLK + Accessoire pour taille-haie HA850	
Poids	
Poids, kg	2,3+2,4
Lames	
Longueur de lame, mm	550
Vitesse, lame, tr/min	3 000
Émissions sonores¹³	
Niveau de puissance sonore mesuré dB(A)	95
Niveau de puissance acoustique, garanti L_{WA} dB(A)	96
Niveaux sonores¹⁴	
Pression acoustique au niveau des oreilles de l'utilisateur, mesurée selon la norme ISO 26868 dB(A)	
Équipée d'un accessoire homologué (d'origine)	89
Niveaux de vibrations¹⁵	

¹¹ Les données reportées pour le niveau de pression sonore équivalent pour la machine montrent une dispersion statistique typique (déviation standard) de 1 dB(A).

¹² Les données reportées pour le niveau de vibrations équivalent montrent une dispersion statistique type (déviation standard) de 1 m/s^2 .

¹³ Émissions sonores dans l'environnement mesurées comme puissance acoustique (L_{WA}) selon la directive CE 2000/14/CE. Le niveau de puissance sonore reporté pour la machine a été mesuré avec l'accessoire de coupe d'origine qui donne le niveau le plus élevé. Le niveau de puissance sonore garanti diffère du niveau mesuré en cela qu'il prend également en compte la dispersion et les variations d'une machine à l'autre du même modèle, conformément à la directive 2000/14/CE.

¹⁴ Le niveau de pression sonore pour la machine a été mesuré avec l'accessoire d'origine qui donne le niveau le plus élevé et les données reportées montrent une dispersion statistique typique (déviation standard) de 3 dB(A).

¹⁵ Les données reportées pour le niveau de vibrations montrent une dispersion statistique typique (déviation standard) de 2 m/s^2 . Pour comparer les niveaux de vibrations, la batterie et les produits de combustion utilisent le calculateur de vibrations. <https://www.husqvarna.com/uk/services-solutions/vibration-calculator/>.

325iLK + Accessoire pour taille-haie HA850Niveau de vibrations au niveau des poignées mesuré selon la norme EN 62841-1 en m/s^2

Équipée d'un accessoire homologué (d'origine), gauche/droite

2,9/2,2

Déclaration de conformité CE

Déclaration de conformité CE - pour les produits fonctionnant à l'essence

Nous, **Husqvarna AB**, SE-561 82 Huskvarna, Suède, tél. : +46-36-146500, déclarons que les accessoires de taille-haie **Husqvarna AB HA110** (VALABLE UNIQUEMENT pour les produits à essence) et **HA850** disposant des numéros de série de l'année de fabrication 2019 et ultérieurement (l'année est clairement indiquée sur la plaque signalétique et suivie d'un numéro de série) sont conformes aux dispositions de la DIRECTIVE DU CONSEIL :

- du 17 mai 2006 « relative aux machines » **2006/42/CE**
- du 26 février 2014 « relative à la compatibilité électromagnétique » **2014/30/UE**.
- du 8 juin 2011 « relative à la limitation de l'utilisation de certaines substances dangereuses » **2011/65/CE**
- du 8 mai 2000 « émissions sonores dans l'environnement » **2000/14/CE**.

Les normes harmonisées suivantes ont été appliquées :

EN ISO 12100:2010, ISO 10517:2009

0404, RISE SMP Svensk Maskinprovning AB, a procédé à des tests de type CE conformément à l'article 12, point 3b de la directive machines (2006/42/CE). Le certificat d'examen de type CE selon l'annexe IV a le numéro : **SEC/14/2416**

Huskvarna 2019-06-24



Per Gustafsson, Directeur du développement
(Représentant autorisé d'Husqvarna AB et responsable de la documentation technique.)

Déclaration de conformité CE - pour les produits alimentés sur batterie

Nous, **Husqvarna AB**, SE-561 82 Huskvarna, Suède, tél. : +46-36-146500, déclarons que l'accessoire de taille-haie **Husqvarna HA850 avec bloc d'alimentation Husqvarna 325iLK** disposant des numéros de série de l'année de fabrication 2019 et ultérieurement (l'année est clairement indiquée sur la plaque signalétique et suivie d'un numéro de série) est conforme aux dispositions de la DIRECTIVE DU CONSEIL :

- du 17 mai 2006 « relative aux machines » **2006/42/CE**
- du 26 février 2014 « relative à la compatibilité électromagnétique » **2014/30/UE**.

- du 8 juin 2011 « relative à la limitation de l'utilisation de certaines substances dangereuses » **2011/65/CE**
- du 8 mai 2000 « émissions sonores dans l'environnement » **2000/14/CE**.

Les normes harmonisées suivantes ont été appliquées :

IEC 62841-4-2, EN 50581:2012

RISE SMP Svensk maskinprovning AB, Box 7035, SE-750 07 Uppsala, Sweden a effectué l'examen de type volontaire au nom de Husqvarna AB. Le certificat porte le numéro : **SEC/14/2416**

RISE SMP Svenska Maskinprovning AB a également vérifié la conformité à l'annexe V de la directive du conseil 2000/14/CE. Le certificat porte le numéro : **01/094/028**

Pour toute information relative aux émissions sonores, veuillez consulter la section *Caractéristiques techniques à la page 36*.

Huskvarna 2019-06-24



Per Gustafsson, Directeur du développement
(Représentant autorisé d'Husqvarna AB et responsable de la documentation technique.)



www.husqvarna.com

Original instructions
Originalanweisungen
Instructions d'origine

1141197-20



2019-08-16