



Husqvarna®



GX560



EN	Operator's manual	2-14
BG	Ръководство за експлоатация	15-29
CS	Návod k použití	30-42
DA	Brugsanvisning	43-55
DE	Bedienungsanweisung	56-69
EL	Οδηγίες χρήσης	70-83
ES	Manual de usuario	84-97
ET	Kasutusjuhend	98-110
FI	Käyttöohje	111-123
FR	Manuel d'utilisation	124-138
HR	Priručnik za korištenje	139-151
HU	Használati utasítás	152-164
IT	Manuale dell'operatore	165-178
JA	取扱説明書	179-191
LT	Operatoriaus vadovas	192-204
LV	Lietošanas pamācība	205-217
NL	Gebruiksaanwijzing	218-231
NO	Bruksanvisning	232-244
PL	Instrukcja obsługi	245-258
PT	Manual do utilizador	259-272
RO	Instrucțiuni de utilizare	273-286
RU	Руководство по эксплуатации	287-301
SK	Návod na obsluhu	302-314
SL	Navodila za uporabo	315-327
SR	Priručnik za rukovaoca	328-340
SV	Bruksanvisning	341-353
TR	Kullanım kılavuzu	354-366
UK	Посібник користувача	367-380

Contents

Introduction.....	2	Maintenance.....	9
Safety.....	3	Transportation, storage and disposal.....	12
Assembly.....	6	Technical data.....	12
Operation.....	7	EC Declaration of Conformity.....	14

Introduction

Product description

The product is a pedestrian-controlled rotary lawn mower. It floats on a cushion of air which makes it easy to cut grass in all areas of the lawn.

Intended use

Use the product to cut grass in larger private gardens or public lawns. Can be used on slopes of maximum 45°. Do not use the product for other tasks.

Product overview

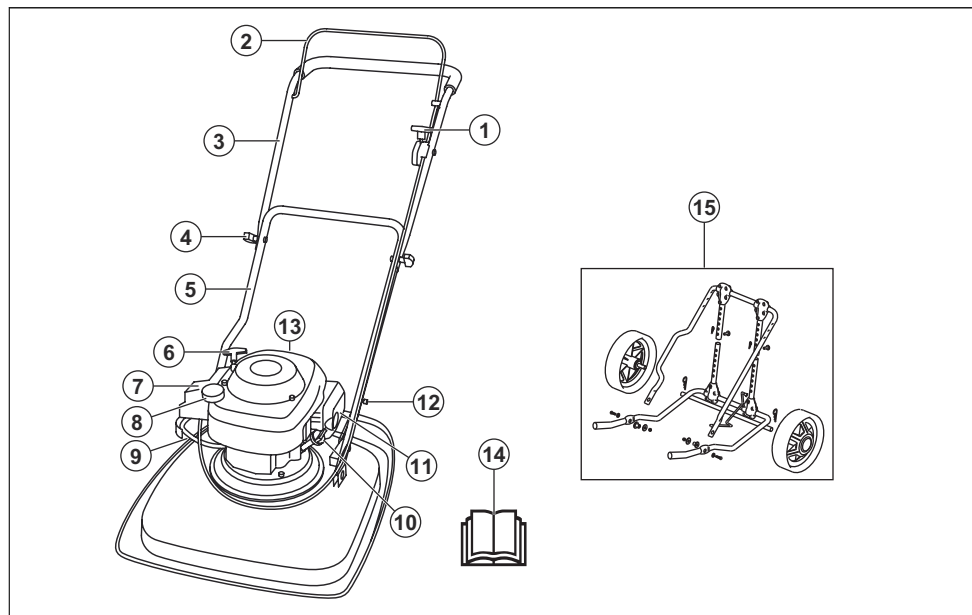

- 1. Choke control
- 2. Engine brake handle
- 3. Upper handle
- 4. Handle knob
- 5. Lower handle
- 6. Starter rope handle
- 7. Air filter
- 8. Fuel tank
- 9. Fuel valve
- 10. Oil cap
- 11. Muffler
- 12. Hook for adjustment of handle position
- 13. Spark plug
- 14. Operator's manual
- 15. Transport wheels (accessory)

Symbols on the product



WARNING: Careless or incorrect use can result in injury or death to the operator or bystanders.



Please read the operator's manual carefully and make sure that you understand the instructions before use.



Warning: rotating blade. Keep hands and feet clear.



Warning: rotating parts. Keep hands and feet clear.



Look out for thrown objects and ricochets.



Keep persons and animals at a safe distance from the work area.



Stop the engine and remove the ignition cable before repairs or maintenance.



This product is in accordance with applicable EC directives.



Noise emission to the environment according to the European Community's Directive. The product's emission is specified in the Technical data chapter and on the label.



Fuel valve open.



Fuel valve closed.



The exhaust fumes from the engine contain carbon monoxide, an odourless, poisonous and very dangerous gas. Do not run the product indoors or in closed spaces.



Risk of fire. Always stop the engine before refueling.

Note: Other symbols/decals on the product refer to certification requirements for other commercial areas.

EU V



WARNING: Tampering with the engine voids the EU type-approval of this product.

Product liability

As referred to in the product liability laws, we are not liable for damages that our product causes if:

- the product is incorrectly repaired.
- the product is repaired with parts that are not from the manufacturer or not approved by the manufacturer.
- the product has an accessory that is not from the manufacturer or not approved by the manufacturer.
- the product is not repaired at an approved service center or by an approved authority.

Safety

Safety definitions

Warnings, cautions and notes are used to point out specially important parts of the manual.



WARNING: Used if there is a risk of injury or death for the operator or bystanders if the instructions in the manual are not obeyed.



CAUTION: Used if there is a risk of damage to the product, other materials or the adjacent area if the instructions in the manual are not obeyed.

Note: Used to give more information that is necessary in a given situation.

General safety instructions



WARNING: Read the warning instructions that follow before you use the product.

- This product is dangerous if used incorrectly or if you are not careful. Injury or death can occur if you do not obey the safety instructions.

- This product produces an electromagnetic field during operation. This field may under some circumstances interfere with active or passive medical implants. To reduce the risk of serious or fatal injury we recommend persons with medical implants to consult their physician and the medical implant manufacturer before operating this product.
- Always be careful and use your common sense. If you are not sure how to operate the product in a special situation, stop and speak to your Husqvarna dealer before you continue.
- Keep in mind that the operator will be held responsible for accidents that involve other persons or their property.
- Keep the product clean. Make sure that you can clearly read signs and decals.
- Do not let a person use the product unless you make sure that they read and understand the contents of the operator's manual.
- Do not let a child operate the product.
- Do not let a person, without knowledge of the instructions, operate the product.
- Always monitor a person, with decreased physical capacity or mental capacity, that uses the product. A responsible adult must be there at all times.
- Do not use the product if you are tired, ill, or under the influence of alcohol, drugs or medicine. This has a negative effect on your vision, alertness, coordination and judgment.
- Do not use the product if it is defective.
- Do not change this product or use it if it is possible that it has been changed by others.

Work area safety



WARNING: Read the warning instructions that follow before you use the product.

- Remove branches, twigs, stones and other loose objects from the work area before you operate the product.
- Objects that hit against the cutting equipment can eject and cause damage to persons and objects. Keep bystanders and animals at a safe distance from the product.
- Do not use the product in fog, rain, strong winds, cold weather, risk of lightning or other bad weather conditions. To use the product in bad weather or in wet locations can have a negative effect on your alertness. Bad weather can cause dangerous work conditions.
- Look out for persons, objects and situations that can prevent safe operation of the product.
- Look out for roots, stones, twigs, pits, ditches and other obstacles. Long grass can prevent a clear view.

- To cut grass on slopes can be dangerous. Do not use the product on ground that slopes more than 45°. Do not cut grass on wet slopes.
- When you cut grass on a slope, always keep your feet on level ground and the product below you on the slope.
- Operate the product across the face of slopes. Do not move up and down.
- Be careful when you go near hidden corners and objects that prevent a clear view.

Work safety



WARNING: Read the warning instructions that follow before you use the product.

- Use this product to cut grass lawns only. It is not permitted to use it for other tasks.
- Use personal protective equipment. See *Personal protective equipment on page 5*.
- Do not start the engine in a closed space or near flammable material. The exhaust fumes from the engine are hot and can contain sparks which can start a fire.
- Do not operate the product unless the blade and all covers are attached correctly. An incorrectly attached blade can come off and cause injury.
- Make sure that the blade does not hit objects such as stones and roots. This can do damage to the blade and bend the engine shaft. A bent axle causes heavy vibration and a very high risk that the blade becomes loose.
- If the blade hits an object or if vibrations occur, stop the product immediately. Disconnect the ignition cable from the spark plug. Examine the product for damages. Repair damages or let an approved service agent do the repair.
- Do not attach the engine brake handle permanently to the handle when the engine is on.
- Put the product on a stable, flat surface and start it. Make sure that the blade does not hit the ground or other objects.
- Always stay behind the product when you operate it.
- Keep 2 hands on the handle when you operate the product. Keep your hands and feet away from the rotating blades.
- Be careful when you pull the product rearward.
- Do not lift up the product when the engine is on. If you must lift the product, first stop the engine and disconnect the spark plug cable from the spark plug.
- Do not walk rearward when you operate the product.
- Stop the engine when you move across areas without grass, for example paths made of gravel, stone and asphalt.
- Do not run with the product when the engine is on. Always walk when you operate the product.

- Do not let the product stay out of view with the engine started. Stop the engine and wait until the cutting equipment stops to rotate.

Safety instructions for operation

Personal protective equipment



WARNING: Read the warning instructions that follow before you use the product.

- Personal protective equipment cannot fully prevent injury but it decreases the degree of injury if an accident does occur. Let your dealer help you select the right equipment.
- Use heavy-duty slip-resistant boots or shoes. Do not use open shoes or go with bare feet.
- Use heavy, long pants.
- Use protective gloves when necessary, for example when you attach, examine or clean the cutting equipment.

Safety devices on the product



WARNING: Read the warning instructions that follow before you use the product.

- Do not use a product with defective safety devices.
- Do a check of the safety devices regularly. If the safety devices are defective, speak to your Husqvarna service agent.

To do a check of the cutting cover

The cutting cover decreases vibrations in the product and decreases the risk of injury from the blade.

- Examine the cutting cover to make sure that there are no damages such as cracks.

Engine brake handle

The engine brake handle stops the engine. When the engine brake handle is released, the engine stops.

To do an inspection of the engine brake, start the engine and then release the engine brake handle. If the engine does not stop in 3 seconds, let an approved Husqvarna service agent adjust the engine brake.

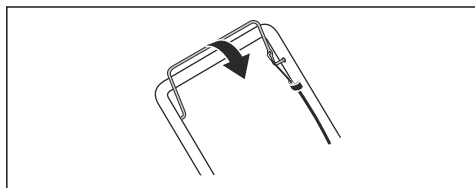

Muffler

The muffler keeps the noise levels to a minimum and sends the exhaust fumes away from the operator.

Do not use the product if the muffler is missing or defective. A defective muffler increases the noise level and the risk of fire.

Examine the muffler regularly to make sure that it is attached correctly and not damaged.



CAUTION: The muffler becomes very hot during and after use and when the engine operates at idle speed. Be careful near flammable materials and/or fumes to prevent fire.

Fuel safety



WARNING: Read the warning instructions that follow before you use the product.

- Do not start the product if there is fuel or engine oil on the product. Remove the unwanted fuel/oil and let the product dry.
- If you spill fuel on your clothing, change clothing immediately.
- Do not get fuel on your body, it can cause injury. If you get fuel on your body, use soap and water to remove the fuel.
- Do not start the product if the engine has a leak. Examine the engine for leaks regularly.
- Be careful with fuel. Fuel is flammable and the fumes are explosive and can cause injuries or death.
- Do not breathe in the fuel fumes, it can cause injury. Make sure that there is a sufficient airflow.
- Do not smoke near the fuel or the engine.
- Do not put warm objects near the fuel or the engine.
- Do not add the fuel when the engine is on.
- Make sure that the engine is cool before you refuel.
- Before you refuel, open the fuel tank cap slowly and release the pressure carefully.
- Do not add fuel to the engine in an indoor area. Not sufficient airflow can cause injury or death because of asphyxiation or carbon monoxide.
- Tighten the fuel tank cap fully. If the fuel tank cap is not tightened, there is a risk of fire.
- Move the product a minimum of 3 m (10 ft) from the position where you filled the tank before a start.
- Do not put too much fuel in the fuel tank.

Safety instructions for maintenance



WARNING: Read the warning instructions that follow before you use the product.

- The exhaust fumes from the engine contain carbon monoxide, an odourless, poisonous and very dangerous gas. Do not start the engine indoors or in closed spaces.
- Before you do the maintenance on the product, stop the engine and remove the ignition cable from the spark plug.
- Use protective gloves when you do maintenance on the cutting equipment. The blade is very sharp and cuts can easily occur.
- Accessories and changes to the product that are not approved by the manufacturer, can cause serious

injury or death. Do not change the product. Always use accessories that are approved by the manufacturer.

- If the maintenance is not done correctly and regularly, the risk of injury and damage to the product increases.
- Only do the maintenance as given in this owner's manual. All other servicing must be done by an approved Husqvarna service agent.
- Let an approved Husqvarna service agent do servicing on the product regularly.
- Replace damaged, worn or broken parts.

Assembly

To assemble the lower handle

1. Put the hook attached to the handle (A) through the center slot (B), in the direction of the arrow (C).

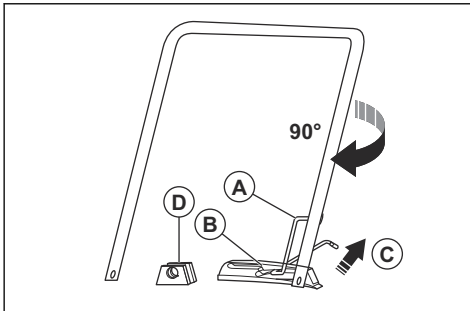

2. Turn the handle clockwise 90° to put the ends of the lower handle between the brackets (D) on the cutting cover.
3. Put the clevis pins (A) through the brackets and the ends of the lower handle. Lock with the lockpins (B).

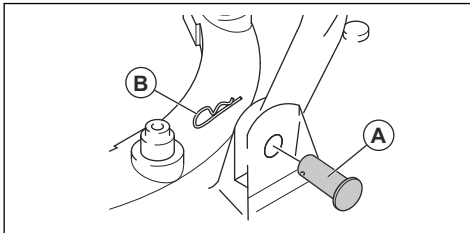

3. Align the holes in the upper handle with the holes in the lower handle and attach the screws, washers and knobs.

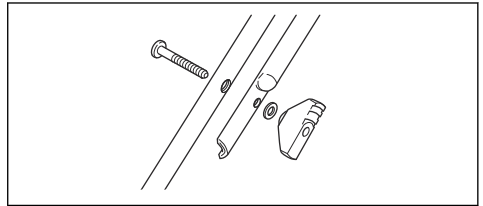

4. Use the straps to attach the cables to the handle.

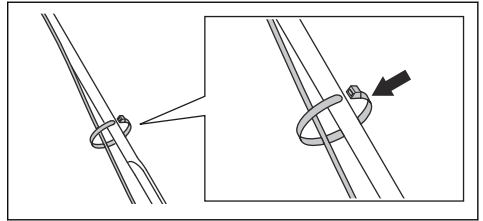

CAUTION: Make sure that the tension in the cables is not too high.

To assemble the upper handle

1. Put the lower handle in park position, see *To set the handle position on page 8*.
2. Make sure that the choke control is on the left side of the product when viewed from the rear.

To assemble the transport wheels (accessory)

1. Put the hook attached to the handle (A) through the center slot (B), in the direction of the arrow (C).

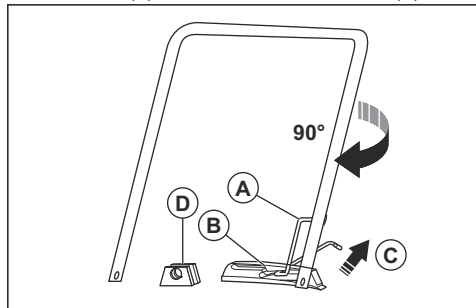

2. Turn the handle clockwise 90° to put the ends of the lower handle between the brackets (D) on the cutting cover.
3. Put the bushing (A) through the brackets and the ends of the lower handle.

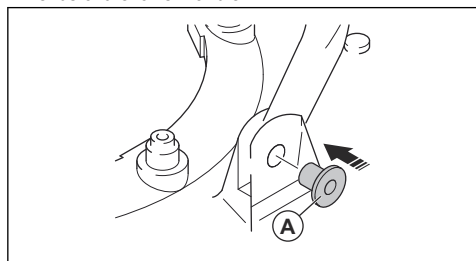

4. Attach the wheel frame (A) to the cutting deck with the screws (B), washers (C, D) and locknuts (E).

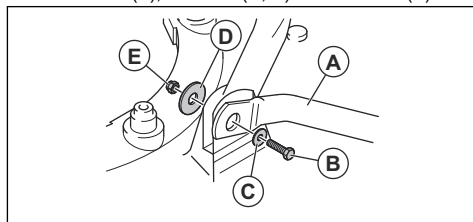

5. Put the lower extension tubes into the top extension tubes.
6. Put the clevis pins (A) through the extension tubes and lock with the lockpins (B).

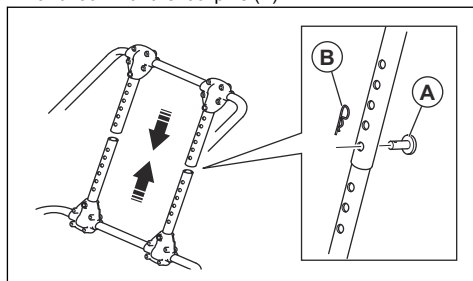

Operation

Introduction



WARNING: Before you operate the product, you must read and understand the safety chapter.

Before you operate the product

1. Read the operator's manual carefully and make sure that you understand the instructions.
2. Examine the cutting equipment to make sure that it is correctly attached and adjusted. See *To examine the cutting equipment on page 10*.
3. Fill the fuel tank. See *To fill fuel on page 7*.
4. Fill the oil tank and do a check of the oil level. See *To fill and change the engine oil on page 11*.

To fill fuel

If available, use low-emission/alkylate gasoline. If low-emission/alkylate gasoline is not available, use good

quality unleaded gasoline or leaded gasoline. Use gasoline with an octane number of 90 RON out of North America (87 AKI in North America) or higher, and with a maximum of 10% ethanol (E10).



CAUTION: Do not use gasoline with an octane number less than 90 RON out of North America (87 AKI in North America). This can cause damage to the product.

1. Open the fuel tank cap slowly to release the pressure.
2. Fill slowly with a fuel can. If you spill fuel, remove it with a cloth and let remaining fuel dry off.
3. Clean the area around the fuel tank cap.
4. Tighten the fuel tank cap fully. If the fuel tank cap is not tightened, there is a risk of fire.
5. Move the product a minimum of 3 m (10 ft) from the position where you filled the tank, before a start.

To set the handle position

1. Lift the hook (A).

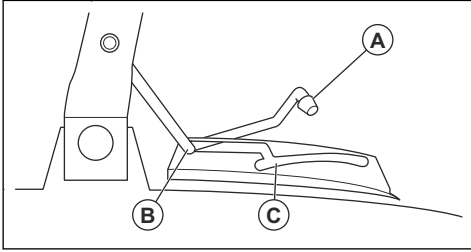

2. Push the hook forward to set the handle in park position (B).
3. Pull the hook rearward to set the handle in mow position (C).

To start the product

1. Make sure that the ignition cable is connected to the spark plug.
2. Set the handle in park position, see *To set the handle position on page 8*.
3. Open the fuel valve.

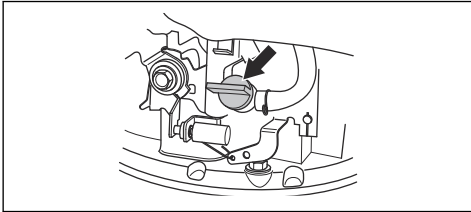

4. Adjust the choke control.
 - a) If the engine is cold, set the choke control to the choke position.

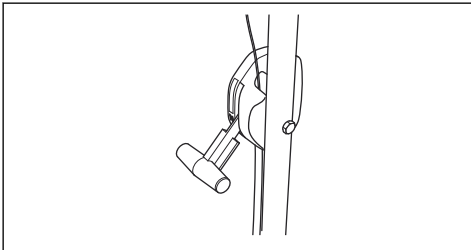

- b) If the engine is warm, set the choke control to the operation position.

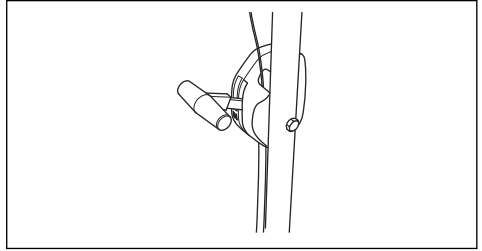

5. Hold the engine brake handle against the handlebar.
6. Put your right foot on the cutting cover.
7. Hold the top of the lower handle with your right hand and tilt the product.
8. Hold the starter rope handle with your right hand.



9. Slowly pull out the starter rope until you feel some resistance.
10. Pull with force to start the engine.
11. When the engine is at full speed, carefully lower the product to the ground.
12. When the engine is warm, make sure that the choke control is set to operation position.
13. Set the handle in mow position, see *To set the handle position on page 8*.



WARNING: Do not twist the starter rope around your hand.

To stop the product

- Tilt the product and release the engine brake handle.
- When the engine stops, lower the product.
- Set the handle in park position, see *To set the handle position on page 8*.
- Close the fuel valve.

To get a good result

- Always use a sharp blade. A blunt blade gives an irregular result and the cut surface of the grass becomes yellow. A sharp blade also uses less energy than a blunt blade.

- Do not cut more than $\frac{1}{3}$ of the length of the grass. Cut first with the cutting height set high. Examine the result and lower the cutting height to an applicable level. If the grass is very long, drive slowly and cut 2 times if necessary.
- Cut in different directions each time to prevent stripes in the lawn.

Maintenance

Introduction



WARNING: Before you do maintenance, you must read and understand the safety chapter.

For all servicing and repair work on the product, special training is necessary. We guarantee the availability of professional repairs and servicing. If your dealer is not a service agent, speak to them for information about the nearest service agent.

Before you do maintenance work



WARNING: To prevent injury and damage to the product, obey these instructions when it is necessary to put the product on its side.

1. Close the fuel valve.

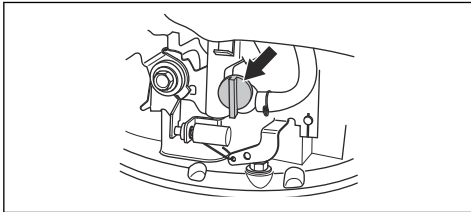

2. Let the engine run until it stops.

3. Disconnect the spark plug cable.

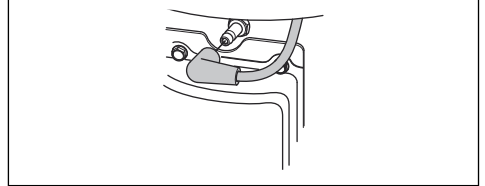

4. Tilt the product to its left side, with the air filter (A) up and the muffler down.

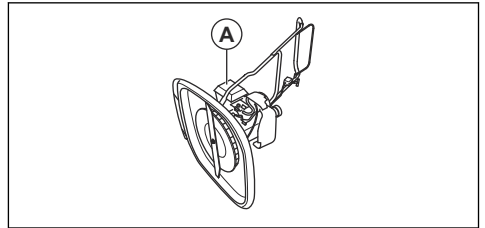

Maintenance schedule

The maintenance intervals are calculated from daily use of the product. The intervals change if the product is not used daily.

For maintenance identified with * see instructions in *Safety devices on the product on page 5.*

Maintenance	Daily	Weekly	Monthly
Do a general inspection	X		
Examine the oil level	X		
Clean the product	X		
Examine the cutting equipment	X		
Examine the cutting cover*	X		
Examine the engine brake handle*	X		
Examine the air filter	X		
Examine the muffler*		X	
Examine the spark plug		X	
Clean the air filter			X
Change the air filter			X

Maintenance	Daily	Weekly	Monthly
Examine the fuel system			X

To do a general inspection

- Make sure that the nuts and screws on the product are tightened.

To clean the product



WARNING: Obey the instructions in *Before you do maintenance work on page 9* before you clean below the product.



CAUTION: Do not use detergent, gasoline or solvents to clean the product. That can cause damage to plastic parts.

- Do not use a high pressure washer to clean the product.
- If you use water to clean the product, do not flush water directly on the engine.
- Use a brush to remove leaves, grass and dirt.
- Make sure that the cold air intakes are not blocked.
- Remove the fan (see *To replace the blade and fan on page 10*) and clean it with a brush.
- Clean the surface of the product with a dry cloth.
- Clean below the product with a scraper to remove the buildup of grass and waste.

To examine the cutting equipment



WARNING: To prevent accidental start remove the ignition cable from the spark plug.



WARNING: Use protective gloves when you do maintenance on the cutting equipment. The blade is very sharp and cuts can easily occur.

1. Examine the cutting equipment for damage or cracks. Always replace a damaged cutting equipment.
2. Look at the blade to see if it is damaged or blunt.

Note: It is necessary to balance the blade after it is sharpened. Let a service center sharpen, replace and balance the blade. If you hit an obstacle that causes the product to stop, replace the damaged blade. Let the service center estimate if the blade can be sharpened or must be replaced.

To replace the blade and fan



WARNING: Use heavy duty gloves. The blade is very sharp and cuts can easily occur.

1. Prepare the product for maintenance work, see *Before you do maintenance work on page 9*.
2. Hold the fan tightly and turn the blade bolt (A) counterclockwise to remove it.

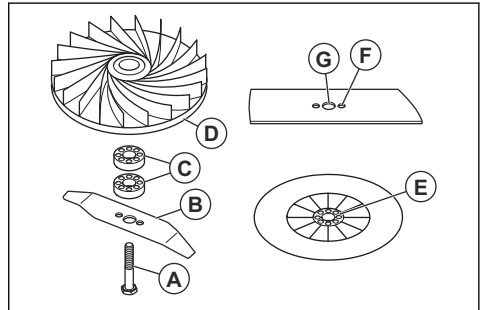

3. Remove the blade (B), cutting height spacers (C) and the fan (D).
4. Examine the blade bolt and the fan for damages.
5. Put the fan back in its initial position. If you add cutting height spacers, make sure that the pins are put in the holes on the fan.
6. Attach the new blade. Make sure that the pins on the fan (E) are put in the holes (F) on the blade.
7. When you attach the new blade, point the angled ends of the blade in the direction of the ground.
8. Put the blade bolt through the center hole of the blade (G) and tighten clockwise by hand.
9. Hold the fan tightly and tighten the blade bolt with a wrench.
10. Pull the blade around by hand and make sure that it turns freely.
11. Start the product to do a test of the blade. If the blade is not correctly attached, there is vibration in the product or the cutting result is unsatisfactory.

To set the cutting height

Add cutting height spacers to decrease the cutting height. Remove the cutting height spacers to increase the cutting height.

Note: Do not use more than 2 cutting height spacers.

1. Prepare the product for maintenance work, see *Before you do maintenance work on page 9*.

- Remove the blade bolt and the blade, see *To replace the blade and fan on page 10*.
- Put 1 or 2 cutting height spacers (A) between the fan and the blade. Put the holes on the first cutting height spacer on the pins on the fan (B). Put the pins on the second cutting height spacer in the holes on the first cutting height spacer.

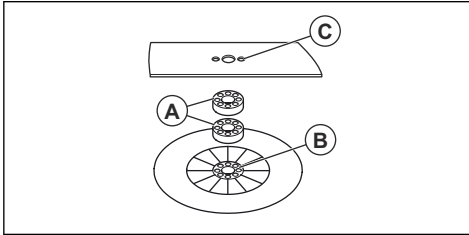

- Put the blade on the cutting height spacer. Make sure that the pins on the cutting height spacer are put in the holes (C) on the blade.
- Attach the blade and the blade bolt, see *To replace the blade and fan on page 10*.

To fill and change the engine oil

- For information how to fill and change the engine oil, refer to the operator's manual for the engine.

To clean the air filter



CAUTION: Do not operate the engine without an air filter attached or with a dirty air filter. This decreases the efficiency and can cause damage to the engine.

- Press the latch tabs (A), remove the air filter cover (B) and remove the air filter (C).

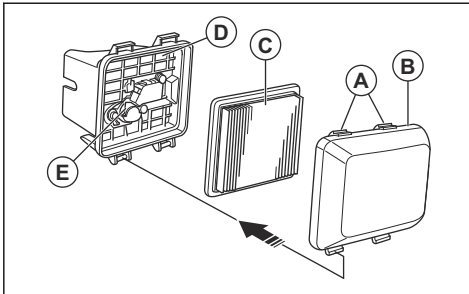

- Hit the air filter against a flat surface to make the particles fall off. You can also blow compressed air through the air filter from the clean side of the air filter.



CAUTION: Do not use a brush to remove dirt as this pushes the dirt into the air filter.

- Clean the air filter holder (D) and the air filter cover with a moist cloth.



CAUTION: Do not let dirt enter the air duct that leads to the carburetor (E).

- Put the air filter back in its initial position. Make sure that the air filter fully seals against the air filter holder.
- Put the air filter cover back with the bottom tabs first.

To examine the spark plug



CAUTION: Always use the recommended spark plug type. Incorrect spark plug type can cause damage to the product.

- Examine the spark plug if the engine is low on power, is not easy to start or does not operate correctly at idle speed.
- To decrease the risk of unwanted material on the spark plug electrodes, obey these instructions:
 - Make sure that the idle speed is correctly adjusted.
 - Make sure that the fuel mixture is correct.
 - Make sure that the air filter is clean.
- If the spark plug is dirty, clean it and make sure that the electrode gap is correct, see #.

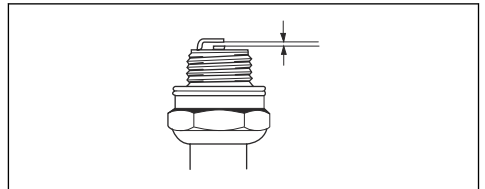

- Replace the spark plug if it is necessary.

To examine the fuel system

- Examine the fuel tank cap and the seal for the fuel tank cap to make sure that there are no damages.
- Examine the fuel hose to make sure that there are no leaks. If the fuel hose is damaged, let a service agent replace it.

Transportation, storage and disposal

Transportation and storage

- For storage and transportation of the product and fuel, make sure that there are no leaks or fumes. Sparks or open flames, for example from electrical devices or boilers, can start a fire.
- Always use approved containers for storage and transportation of fuel.
- Empty the fuel tank before you put the product in storage for a long period of time. Discard the fuel at an applicable disposal location
- Safely attach the product during transportation to prevent damage and accidents.
- Keep the product in a locked area to prevent access for children or persons that are not approved.
- Keep the product in a dry and frost free area.

To prepare for storage

Prepare the product for storage at the end of the season, and before more than 30 days of storage.

1. Stop the engine and close the fuel valve.
2. Start the engine and tilt the product approximately 10 cm from the ground, in the direction of the muffler.
3. When the engine stops, release the engine brake handle.

4. Disconnect the spark plug cable.
5. Drain the fuel from the fuel tank.
6. Remove the spark plug and pour 5 ml of engine oil through the spark plug hole.
7. Pull the starter rope handle 3 times to distribute the oil in the engine.
8. Examine the spark plug, see *To examine the spark plug on page 11*. Do not connect the spark plug cable.
9. Clean the air filter, see *To clean the air filter on page 11*.
10. Examine the cutting equipment, see *To examine the cutting equipment on page 10*.
11. Clean the product, see *To clean the product on page 10*.

Disposal

- Obey the local recycling requirements and applicable regulations.
- Discard all chemicals, such as engine oil or fuel, at a service center or at an applicable disposal location.
- When the product is no longer in use, send it to a Husqvarna dealer or discard it at a recycling location.

Technical data

Technical data

	GX560
Engine	
Brand / Model	Honda / OHC GCV 160
Displacement, cm ³	160
Speed, rpm	3150 +0/-100
Nominal engine output, kW ¹	3.0
Spark plug gap, mm	0.75
Spark plug type	NGK BPR6ES
Fuel and lubrication system	
Fuel tank capacity, liter	0.9

¹ The power rating of the engine indicated is the average net output (at specified rpm) of a typical production engine for the engine model measured to SAE standard J1349/ISO1585. Mass production engines may differ from this value. Actual power output for the engine installed on the final product will depend on the operating speed, environmental conditions and other values.

	GX560
Engine oil	SAE 10W-30
Oil tank capacity, liter	0.5
Weight	
With empty tanks, kg	18.4
Noise emissions²	
Sound power level, measured dB (A)	96
Sound power level, guaranteed L _{WA} dB (A)	97
Sound levels³	
Sound pressure level at the operator's ear, dB (A)	84
Vibration levels, a_{hveq}⁴	
Handle, m/s ²	3.3
Cutting equipment	
Cutting height, mm	10–30
Cutting width, mm	510
Blade, article number	5119004-10

² Noise emissions in the environment measured as sound power (L_{WA}) in conformity with EC directive 2000/14/EC.

³ Noise pressure level according to ISO 5395. Reported data for noise pressure level has a typical statistical dispersion (standard deviation) of 1.2 dB (A).

⁴ Vibration level according to ISO 5395. Reported data for vibration level has a typical statistical dispersion (standard deviation) of 0.2 m/s².

EC Declaration of Conformity

EC Declaration of Conformity

Husqvarna AB, SE-561 82 Huskvarna, Sweden, tel: +46-36-146500, declares that the **lawn mower**

Husqvarna GX560 from the serial number 2017xxxxxxx and onwards, complies with the requirements of the COUNCIL'S DIRECTIVE:

- of May 17, 2006 "relating to machinery" **2006/42/EC**
- of February 26, 2014 "relating to electromagnetic compatibility" **2014/30/EU**
- of May 8, 2000 "relating to the noise emissions in the environment" **2000/14/EC**

Information relating to noise emissions, see Technical data.

The following standards have been applied:

EN ISO 5395-1, EN ISO 5395-2, EN ISO 5395-2 Amd1, EN ISO 5395-2 Amd 2, EN 55012

If not otherwise stated, the above listed standards are the latest published versions.

Notified body: **0404, RISE SMP Svensk Maskinprovning AB, Box 7035, SE-750 07 Uppsala** has issued reports regarding the assessment of conformity according to annex VI of the COUNCIL'S DIRECTIVE of May 8, 2000 "relating to the noise emissions in the environment" 2000/14/EC.

The certificate has number: 01/901/302

Huskvarna, 2017-12-14



Claes Losdal, Development Manager/Garden Products
(Authorized representative for Husqvarna AB and responsible for technical documentation)

Содержание

Въведение.....	15	Поддръжка.....	23
Безопасност.....	16	Транспортиране, съхранение и изхвърляне.....	26
Монтаж.....	20	Технически данни.....	27
Операция.....	21	Декларация за съответствие на ЕО.....	29

Въведение

Описание на продукта

Продуктът е пешеходна ротационна косачка. Разположена е върху въздушна възглавница, което прави лесно косенето на тревата във всички зони на моравата.

Предназначение

Използвайте продукта, за да косите трева в големи частни градини или обществени морави. Може да се използва по наклони до максимум 45°. Не използвайте продукта за други задачи.

Общ преглед на продукта

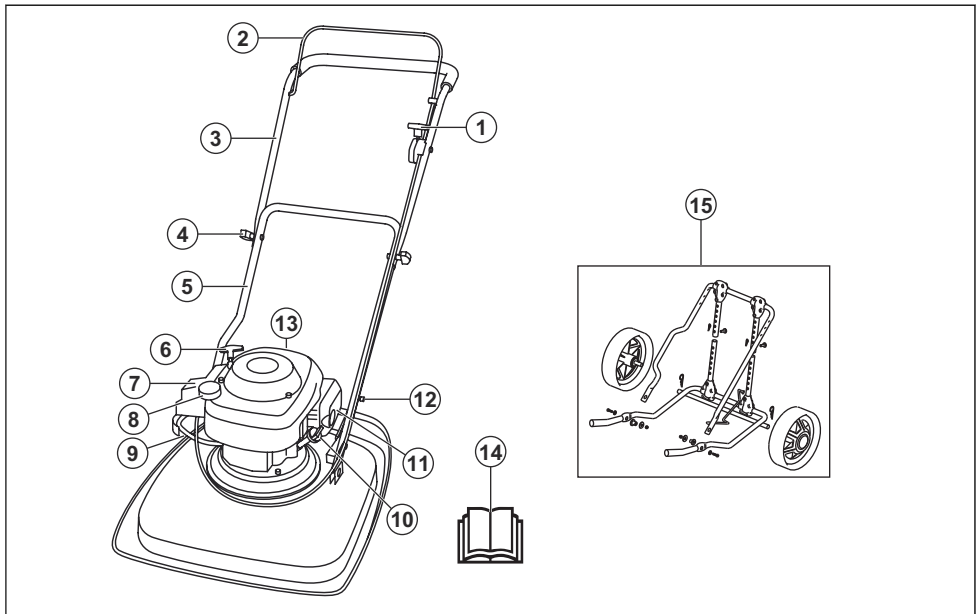

- | | |
|-------------------------------------|---|
| 1. Смукач | 11. Ауспух |
| 2. Ръчка за спирачката на двигателя | 12. Кука за регулиране на позицията на ръкохватката |
| 3. Горна дръжка | 13. Запалителна свещ |
| 4. Въртяща се ръкохватка | 14. Инструкция за експлоатация |
| 5. Ниска ръкохватка | 15. Транспортни колела (аксесоар) |
| 6. Дръжка на въжето на стартера | |
| 7. Въздушен филтър | |
| 8. Резервоар за гориво | |
| 9. Горивен клапан | |
| 10. Капачка за маслото | |



ПРЕДУПРЕЖДЕНИЕ: Непредпазливото или неправилното използване може да

доведе до нараняване или смърт на оператора или страничните наблюдатели.



Прочетете внимателно ръководството за оператора и се уверете, че разбирате инструкциите, преди да използвате машината.



Предупреждение: въртящ се нож. Осигурете пространство около ръцете и краката си.



Предупреждение: въртящи се части. Осигурете пространство около ръцете и краката си.



Пазете се от отскачащи предмети и рикошети.



Дръжте хората и животните на безопасно разстояние от работната зона.



Спрете двигателя и отстранете запалителния кабел преди ремонти или техническо обслужване.



Този продукт отговаря на изискванията на приложимите директиви на ЕО.



Шумови емисии в околната среда в съответствие с Директивата на Европейската общност. Емисиите на продукта са посочени в раздела за технически характеристики и на табелката.



Клапанът на горивото е отворен.



Клапанът на горивото е затворен.



Отработените газове от двигателя съдържат въглероден окис – много опасен, отровен газ без миризма. Не работете с машината на закрито или в затворени пространства.



Риск от пожар. Винаги изключвайте двигателя преди зареждане с гориво.

Забележка: Останалите символи/стикери на продукта се отнасят до изисквания по отношение на сертификати за други търговски зони.

EU V



ПРЕДУПРЕЖДЕНИЕ: Намесата в двигателя прави невалидно ЕС одобрението на тип на този продукт.

Отговорност за вреди, причинени от стоки

Както е посочено в законите за отговорност за вреди, причинени от стоки, ние не носим отговорност за щети, причинени от нашия продукт, ако:

- продуктът е неправилно ремонтиран.
- продуктът е ремонтиран с части, които не са от производителя или не са одобрени от производителя.
- продуктът има принадлежност, която не е от производителя или не е одобрена от производителя.
- продуктът не е ремонтиран в одобрен сервизен център или от одобрен орган.

Безопасност

Дефиниции за безопасност

Предупреждения, знаци за внимание и бележки се използват за указване на особено важни части на инструкцията.



ПРЕДУПРЕЖДЕНИЕ: Използва се, ако има опасност от нараняване или смърт за

оператора или за околните, ако не се спазват инструкциите в ръководството.



ВНИМАНИЕ: Използва се, ако има опасност от повреждане на машината, други материали или съседната зона, ако не се спазват инструкциите в ръководството.

Забележка: Използва се за предоставяне на повече информация, която е необходима в дадена ситуация.

Общи инструкции за безопасност



ПРЕДУПРЕЖДЕНИЕ: Прочетете следващите предупредителни указания, преди да използвате машината.

- Този продукт е опасен, ако се използва неправилно или ако не сте внимателни. Неспазването на инструкциите за безопасност може да доведе до нараняване или смърт.
 - Тази машина създава електромагнитно поле по време на работа. При някои условия това поле може да интерферира с активни или пасивни медицински импланти. За да намалите риска от тежко или смъртоносно нараняване, ние препоръчваме лицата с медицински импланти да говорят с лекаря си и производителя на медицинския имплант, преди да започнат да работят с тази машина.
 - Винаги бъдете внимателни и подхождайте разумно. Ако не сте сигурни как да работите с продукта при специална ситуация, спрете и се обърнете към Вашия дилър на Husqvarna, преди да продължите.
 - Имайте предвид, че операторът носи отговорност за нещастни случаи, включващи други хора или тяхното имущество.
 - Поддържайте продукта чист. Уверете се, че разчитате ясно знаците и стикерите.
 - Не позволявайте на когото и да е да работи с продукта, докато не се уверите, че е прочел и разбрал съдържанието на инструкцията за експлоатация.
 - Не позволявайте на деца да работят с продукта.
 - Не позволявайте на лица, които не са запознати с инструкциите, да работят с продукта.
 - Винаги наблюдавайте лица с мален физически или умствен капацитет, които използват продукта. През цялото време трябва да присъства отговорен възрастен.
 - Не използвайте продукта, ако сте уморени, болни или под въздействието на алкохол, наркотици или лекарства. Това състояние оказва отрицателно въздействие върху Вашето зрение, бдителност, координация и преценка.
 - Не използвайте продукта, ако е неизправен.
 - Не променяйте този продукт или не го използвайте, ако има вероятност той да е бил променен от друг.
- Премахнете клони, клечки, камъни и други свободностоящи предмети от работната зона преди да започнете работа с продукта.
 - Обектите, които се удрят в режещото оборудване, могат да бъдат изхвърлени и да причинят нараняване на лицата и щети на предметите. Дръжте страничните наблюдатели и животните на безопасно разстояние от продукта.
 - Не използвайте продукта при мъгла, дъжд, силен вятър, студено време, опасност от светкавици или други неблагоприятни атмосферни условия. Използването на продукта в неблагоприятни атмосферни условия или във влажни райони може да повлияе отрицателно на бдителността Ви. Неблагоприятните атмосферни условия могат да създадат опасни условия на работа.
 - Внимавайте за лица, предмети и ситуации, които могат да са причина за намаляване на безопасната работа на продукта.
 - Оглеждайте се за наличие на корени, камъни, пръчки, ями, канавки и други препятствия. Дългата трева може да възпрепятства пряката видимост.
 - Косенето на трева на склон може да бъде опасно. Не работете с продукта, когато наклонът на повърхността е повече от 45°. Не косете трева по влажни склонове.
 - Когато косите трева по склон, винаги стъпвайте на равен терен и разположете продукта пред Вас надолу по склона.
 - Използвайте продукта напречно на склона. Не се движете нагоре и надолу.
 - Внимавайте, когато преминавате покрай закриватъгли и предмети, които скриват зрителното Ви поле.

Безопасност при работа



ПРЕДУПРЕЖДЕНИЕ: Прочетете следващите предупредителни указания, преди да използвате машината.

- Използвайте този продукт само за косене на морови. Не се допуска използването му за други цели.
- Използвайте лични предпазни средства. Вижте *Лични предпазни средства на страница 18*.
- Не стартирайте двигателя в затворено пространство или близо до запалими материали. Отработените газове от двигателя са горещи и могат да съдържат искри, които да предизвикат пожар.
- Не работете с продукта, докато ножът и всички капази не се монтират правилно. Неправилно монтираният нож може да се откачи и да причини нараняване.
- Уверете се, че ножът няма да се удрия в обекти, като например камъни и корени. Това може да доведе до повреда на ножа и до огъване на двусекционния вал на двигателя. Огънатата ос

Безопасност на работната област



ПРЕДУПРЕЖДЕНИЕ: Прочетете следващите предупредителни указания, преди да използвате машината.

предизвиква силни вибрации и има много голяма опасност ножът да се разхлаби.

- Ако ножът се удари в някакъв обект или се получат вибрации, спрете веднага продукта. Изключете запалителния кабел от запалителната свещ. Проверете продукта за повреди. Ремонтирайте повредите или потърсете одобрен сервиз за това.
- Не прикрепяйте ръкохватката на спирачката на двигателя за постоянно върху ръкохватката, когато двигателят е включен.
- Поставете продукта върху стабилна, равна повърхност и го стартирайте. Уверете се, че ножът не се допира в земята или в други предмети.
- Винаги стойте зад продукта, когато го използвате.
- Дръжте 2-те си ръце на ръкохватката, когато работите с продукта. Дръжте ръцете и краката си далеч от въртящите се остриета.
- Бъдете внимателни, когато дърпате продукта назад.
- Не повдигайте продукта, когато двигателят работи. Ако се налага да вдигнете продукта, първо спрете двигателя и разкачете кабела на запалителната свещ от запалителната свещ.
- Не се движете назад при работа с продукта.
- Спрете двигателя, когато преминавате през области без трева, например пътеки от каъкъл, камък или асфалт.
- Не тичайте с продукта, когато двигателят е включен. Винаги ходете, когато работите с продукта.
- Не оставяйте продукта без надзор, когато двигателят работи. Спрете двигателя и изчакайте режещото оборудване да спре да се върти.

Инструкции за безопасност за работа

Лични предпазни средства



ПРЕДУПРЕЖДЕНИЕ: Прочетете следващите предупредителни указания, преди да използвате машината.

- Личните предпазни средства не изключват изцяло риска от нараняване, но намаляват степента на нараняването при злополука. Нека вашият дилър Ви помогне да изберете подходящото оборудване.
- Носете ботуши или обувки, устойчиви на хлъзгане. Не носете отворени обувки и не ходете боси.
- Използвайте дълги панталони от здрав плат.
- Когато е необходимо, носете защитни ръкавици, например, когато закрепвате, проверявате или почиствате режещото оборудване.

Приспособления за безопасност на машината



ПРЕДУПРЕЖДЕНИЕ: Прочетете следващите предупредителни указания, преди да използвате машината.

- Не използвайте машина с неизправни приспособления за безопасност.
- Проверявайте редовно приспособленията за безопасност. Ако приспособленията за безопасност са дефектни, говорете с Вашия сервиз Husqvarna.

За проверка на капака срещу порязване

Капакът срещу порязване намалява вибрациите в продукта и опасността от нараняване, причинени от острието.

- Проверете капака срещу порязване, за да се уверите, че няма повреди, като например пукнатини.

Ръчка за спирачката на двигателя

Ръчката за спирачката на двигателя спира двигателя. Когато ръчката за спирачката на двигателя бъде пусната, двигателят спира.

За да проверите дали спирачката на двигателя работи, стартирайте двигателя и след това отпуснете дръжката на спирачката на двигателя. Ако двигателят не спре след 3 секунди, позволете на одобрен Husqvarna сервиз да регулира спирачката на двигателя.

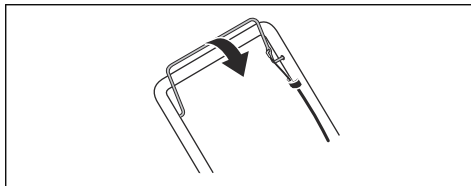

Ауспух

Ауспухът е предназначен за максимално намаляване на нивата на шума и за отвеждане на отработените газове настрана от потребителя.

Не използвайте машината, ако ауспухът липсва или е дефектен. Дефектен ауспух увеличава нивото на шума и риска от злополука.

Проверявайте ауспуха редовно, за да сте сигурни, че е закрепен правилно и не е повреден.



ВНИМАНИЕ: Ауспухът се нагрява много по време и след работа и също при обороти на празен ход. Бъдете внимателни близо до запалими

материали и/или газове, за да предотвратите възникването на пожар.

Безопасност при работа с гориво



ПРЕДУПРЕЖДЕНИЕ: Прочетете следващите предупредителни указания, преди да използвате машината.

- Не включвайте продукта, ако върху него има гориво или моторно масло. Отстранете нежеланото гориво/масло и оставете продукта да изсъхне.
- Ако разлеете гориво по дрехите си, сменете ги незабавно.
- Внимавайте да не попадне гориво върху тялото Ви, това може да доведе до телесни увреждания. Ако гориво попадне върху тялото Ви, използвайте сапун и вода, за да го отстраните.
- Не стартирайте продукта, ако от двигателя има теч. Проверявайте редовно двигателя за течове.
- Внимавайте с горивото. Горивото е запалимо, изпаренията са взривоопасни и могат да причинят телесни увреждания или смърт.
- Не вдъшвайте горивните изпарения, това може да доведе до телесни увреждания. Уверете се, че има достатъчен въздушен поток.
- Не пушете близо до горивото или двигателя.
- Не поставяйте топли предмети близо до горивото или двигателя.
- Не добавяйте гориво, когато двигателят работи.
- Уверете се, че двигателят е истинал преди зареждане с гориво.
- Преди зареждане с гориво отворете бавно капачката на резервоара за гориво и освободете внимателно налягането.
- Не добавяйте гориво към двигателя на закрито. Недостатъчният въздушен поток може да доведе до нараняване или смърт поради задушаване или въглероден окис.
- Затегнете капачката на резервоара за гориво докрай. Ако капачката на резервоара за гориво не е затегната, има риск от злополука.

- Преди да включите двигателя, преместете продукта най-малко на 3 m (10 ft) от мястото, където сте заредили резервоара.
- Не препълвайте резервоара за гориво.

Инструкции за безопасност при техническо обслужване



ПРЕДУПРЕЖДЕНИЕ: Прочетете следващите предупредителни указания, преди да използвате машината.

- Отработените газове от двигателя съдържат въглероден окис – много опасен, отровен газ без миризма. Не стартирайте двигателя на закрито или в затворени пространства.
- Преди техническо обслужване на продукта спрете двигателя и изключете запалителния кабел от запалителната свещ.
- Носете защитни ръкавици, когато ще изпълнявате дейности, свързани с техническото обслужване на режещото оборудване. Ножът е много остър и можете лесно да се порежете.
- Аксесоари и промени на продукта, които не са одобрени от производителя, могат да доведат до сериозно нараняване или смърт. Не правете промени по продукта. Винаги използвайте само аксесоари, които са одобрени от производителя.
- Ако техническото обслужване не се изпълнява правилно и редовно, рискът от нараняване и повреда на продукта се увеличава.
- Изпълнявайте техническото обслужване само както е посочено в това ръководство на собственика. Всички останали сервизни дейности трябва да се извършват от одобрен Husqvarna сервиз.
- Позволете одобрен Husqvarna сервиз редовно да обслужва продукта.
- Заменете повредени, износени или счупени части.

Монтаж

За да монтирате долната ръкохватка

1. Поставете куката, закрепена към ръкохватката (A), през централния отвор (B), по посока на стрелката (C).

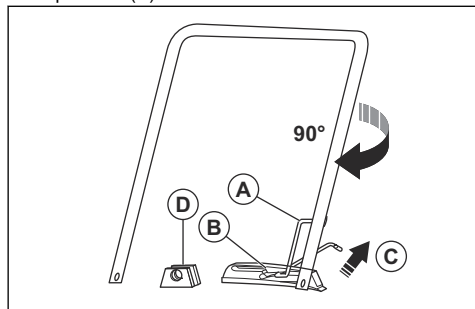

2. Завъртете ръкохватката на 90° по часовниковата стрелка така, че да поставите краищата на долната ръкохватка между скобите (D) на капака срещу порязване.
3. Поставете U-образния щифт (A) през скобите и краищата на долната ръкохватка. Застопорете със застопоряващи щифтове (B).

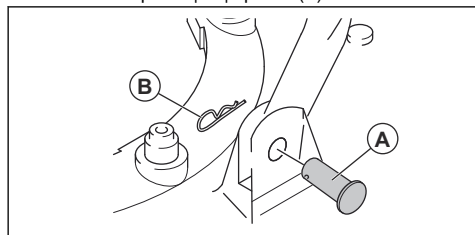

За да монтирате горната ръкохватка

1. Поставете долната ръкохватка в паркирана позиция – вижте *За да настроите позицията на ръкохватката на страница 21*.
2. Уверете се, че смукачът е отляво на продукта – гледано отзад.
3. Подравнете отворите в горната част на ръкохватката с отворите в долната част на ръкохватката и прикрепете винтовете, шайбите и фиксаторите.

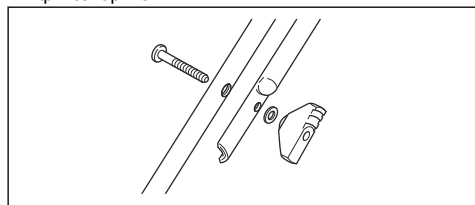

4. Използвайте лентите, за да прикрепите кабелите към дръжката.

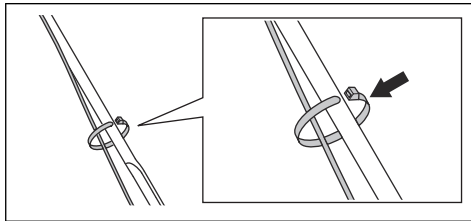

ВНИМАНИЕ: Уверете се, че напрежението в кабелите не е твърде високо.

За монтиране на транспортните колела (аксесоар)

1. Поставете куката, закрепена към ръкохватката (A), през централния отвор (B), по посока на стрелката (C).

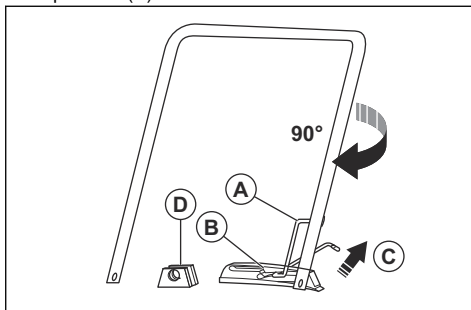

2. Завъртете ръкохватката на 90° по часовниковата стрелка така, че да поставите краищата на долната ръкохватка между скобите (D) на капака срещу порязване.
3. Поставете втулката (A) през скобите и краищата на долната ръкохватка.

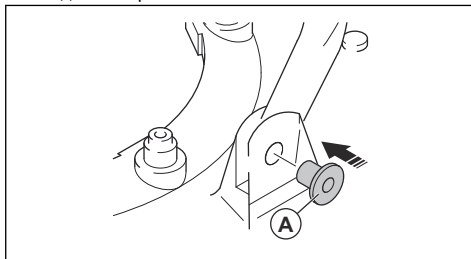

- Прикрепете рамата на колелата (A) към платформата за рязане с помощта на винтовете (B), шайбите (C, D) и контрагайките (E).

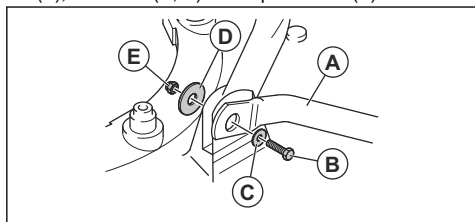

- Поставете долните удължителни тръби в горните удължителни тръби.

- Поставете U-образните щифтове (A) през удължителните тръби и ги застопорете със зацепващите щифтове (B).

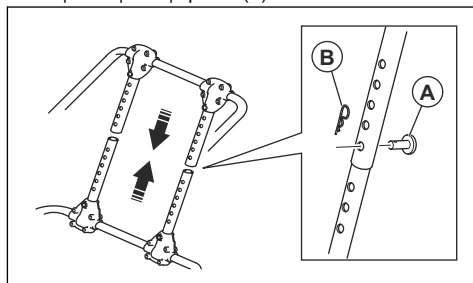

Операция

Въведение



ПРЕДУПРЕЖДЕНИЕ: Преди работа с продукта трябва да прочетете и разберете главата за безопасност.

Преди да започнете работа с продукта

- Прочетете внимателно ръководството за оператора и се уверете, че разбирате инструкциите.
- Проверете режещото оборудване, за да се уверите, че то е правилно монтирано и регулирано. Вижте *За проверка на режещото оборудване на страница 24*.
- Напълнете резервоара за гориво. Вижте *За наливане на гориво на страница 21*.
- Напълнете резервоара за масло и проверете нивото на маслото. Вижте *За наливане и смяна на моторното масло на страница 25*.

За наливане на гориво

Ако има наличен, използвайте нискоемисионен/алкалитен бензин. Ако няма наличен нискоемисионен/алкалитен бензин, използвайте висококачествен безоловен бензин или оловен бензин. Използвайте бензин с октаново число 90 RON извън Северна Америка (87 AKI в Северна Америка) или по-високо и с максимално съдържание на етанол 10% (E10).



ВНИМАНИЕ: Не използвайте бензин с октаново число по-малко от 90 RON извън Северна Америка (87 AKI в Северна Америка). Това може да повреди продукта.

- Отворете бавно капачката на резервоара за гориво, за да освободите налягането.

- Заредете бавно резервоара от туба с гориво. Ако разлеете гориво, поийте го с кърпа и оставете горивото, което остане да изсъхне.
- Почистете областта около капачката на резервоара за гориво.
- Затегнете капачката на резервоара за гориво докрай. Ако капачката на резервоара за гориво не е затегната, има риск от злополука.
- Преди да включите двигателя, преместете продукта най-малко на 3 m (10 ft) от мястото, където сте заредили резервоара.

За да настроите позицията на ръкохватката

- Повдигнете куката (A).

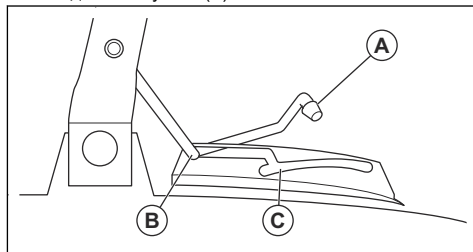

- Бутнете куката напред, за да поставите ръкохватката в паркирана позиция (B).
- Издърпайте куката назад, за да поставите ръкохватката в позиция за косене (C).

За стартиране на продукта

- Уверете се, че запалителният кабел е свързан към запалителната свещ.
- Поставете ръкохватката в паркирана позиция – вижте *За да настроите позицията на ръкохватката на страница 21*.

3. Отворете горивния клапан.

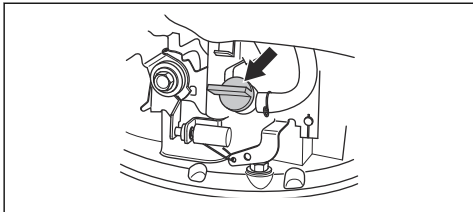

4. Регулирайте смукача.

- а) Ако двигателят е студен, поставете смукача в положение "задействан смукач".

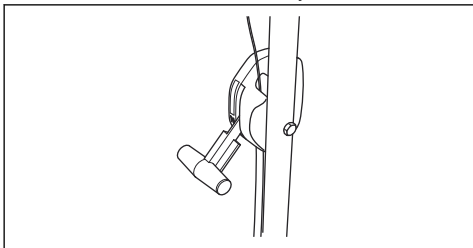

- б) Ако двигателят е топъл, поставете смукача в работно положение.

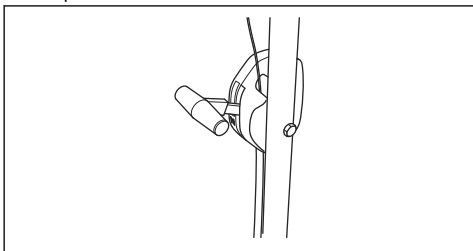

5. Задръжте ръчката на спирачката на двигателя до управлението.
6. Поставете десния си крак върху капака срещу порязване.
7. Дръжте горната част на долната ръкохватка с дясната си ръка и наклонете продукта.
8. Дръжте дръжката на стартерното въже с дясната си ръка.



9. Бавно издърпайте стартерното въже, докато почувствате някакво съпротивление.
10. Издърпайте силно шнура, докато двигателят запали.
11. След като двигателят е развил пълни обороти, внимателно спуснете продукта на земята.
12. При топъл двигател се уверете, че смукачът е поставен в работно положение.
13. Поставете ръкохватката в позиция за косене – вижте *За да настроите позицията на ръкохватката на страница 21*.



ПРЕДУПРЕЖДЕНИЕ: Не навивайте въжето за стартиране около ръката си.

Спиране на продукта

- Наклонете продукта и освободете ръкохватката за спирачката на двигателя.
- След като двигателят спре, спуснете продукта.
- Поставете ръкохватката в паркирана позиция – вижте *За да настроите позицията на ръкохватката на страница 21*.
- Затворете горивния клапан.

За получаване на добър резултат

- Винаги използвайте остър нож. Косенето със затъпен нож е неравномерно и окосената повърхност пожълтява. При работа с остър нож също така се използва по-малко енергия отколкото при работа със затъпен нож.
- Не отрязвайте повече от $\frac{1}{3}$ от дължината на тревата. Първо, косете със зададена висока височина на рязане. Вижте какъв е резултатът и намалете височината на рязане до подходящо ниво. Ако тревата е много висока, карайте бавно и – ако е необходимо – окосете два пъти.
- Режете всеки път в различни посоки, за да избегнете образуването на линии в моравата.

Поддръжка

Въведение



ПРЕДУПРЕЖДЕНИЕ: Преди да извършите техническо обслужване, трябва да прочетете и разберете раздела за безопасност.

За всички работи по поддръжката и поправката на продукта е необходимо специално обучение. Осигуряваме предлагане на професионални ремонти и обслужване. Ако Вашият дилър не предлага сервизно обслужване, говорете с него, за да Ви даде информация за най-близкия сервиз.

Преди да извършите техническа поддръжка



ПРЕДУПРЕЖДЕНИЕ: За да предотвратите нараняване или повреда на продукта, спазвайте тези инструкции, когато се налага да поставите продукта легнал настрани.

1. Затворете горивния клапан.

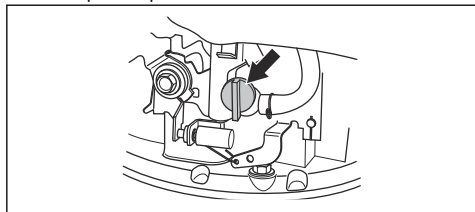

2. Оставете двигателят да работи, докато спре.
3. Откачете кабела на запалителната свещ.

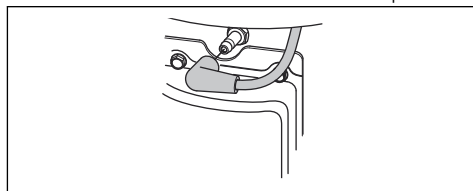

4. Наклонете продукта наляво с въздушния филтър (А) нагоре и ауспухът надолу.



График за техническо обслужване

Интервалите за техническо обслужване са изчислени в зависимост от ежедневната употреба на продукта. Интервалите се променят, ако продуктът не се използва ежедневно.

За техническо обслужване, маркирано със *, вижте инструкциите в *Приспособления за безопасност на машината на страница 18*.

Поддръжка	Ежедневно	Всяка седмица	Всеки месец
Обща проверка	X		
Проверка на нивото на маслото	X		
Почистване на продукта	X		
Преглед на режещото оборудване	X		
Проверка на капака на режещите части*	X		
Проверка на ръчката за спирачката на двигателя*	X		
Проверете въздушния филтър	X		
Проверка на ауспуха*		X	
Проверка на запалителната свещ		X	
Почистване въздушния филтър			X
Смяна на въздушния филтър			X

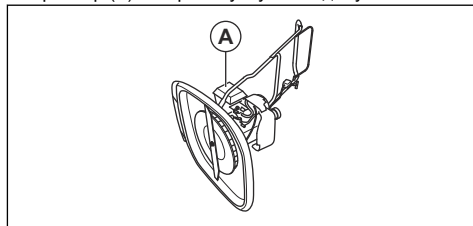
Поддръжка	Ежедневно	Всяка седмица	Всеки месец
Проверка на горивната система			X

За извършване на обща проверка

- Уверете се, че всички гайки и винтове на продукта са затегнати.

За почистване на продукта



ПРЕДУПРЕЖДЕНИЕ: Спазвайте инструкциите в *Преди да извършите техническа поддръжка на страница 23* преди да почистите под продукта.



ВНИМАНИЕ: Не използвайте почистващ препарат, бензин или разтворители за почистване на продукта. Това може да повреди пластмасовите части.

- Не мийте продукта с устройство за миене под високо налягане.
- Ако използвате вода за почистване на продукта, не насочвайте струята вода директно върху двигателя.
- За отстраняване на листа, трева и прах използвайте четка.
- Уверете се, че не са запушени смукателни въздухопроводи за студен въздух.
- Свалете вентилатора (вижте *За да смените ножа и вентилатора на страница 24*) и го почистете с четка.
- Почистете повърхността на продукта със суха кърпа.
- Почистете под продукта с помощта на стъргалка, за да отстраните натрупвания на трева и отпадъци.

За проверка на режещото оборудване



ПРЕДУПРЕЖДЕНИЕ: За предотвратяване на случайно стартиране извадете запалителния кабел от запалителната свещ.



ПРЕДУПРЕЖДЕНИЕ: Носете защитни ръкавици, когато ще изпълнявате дейности, свързани с техническото обслужване на режещото оборудване. Ножът е много остър и можете лесно да се порежете.

- Проверете режещото оборудване за повреди или пукнатини. Винаги заменяйте повреденото режещо оборудване.

- Погледнете ножа, за да разберете дали не е повреден или затъпен.

Забележка: Необходимо е да балансирате ножа след заточване. Ножът се заточва, сменя и балансира от сервизен център. Ако ударите препятствие и вследствие на това продуктът спре, сменете повредения нож. Оставете специалистите в сервиза да преценят дали ножът ще трябва да се заточи, или да се смени.

За да смените ножа и вентилатора



ПРЕДУПРЕЖДЕНИЕ: Използвайте ръкавици с висока здравина. Ножът е много остър и можете лесно да се порежете.

- Подгответе продукта за техническа поддръжка – вижте *Преди да извършите техническа поддръжка на страница 23*.
- Придържайте стабилно вентилатора и завъртете придържащия болт на ножовете (A) обратно на часовниковата стрелка, за да го отстраните.

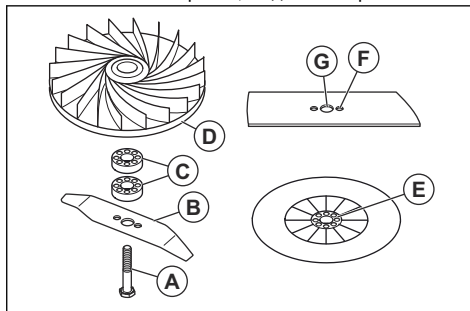

- Свалете ножа (B), дистанционните втулки за височина на рязане (C) и вентилатора (D).
- Проверете придържащия болт на ножовете и вентилатора за повреди.
- Поставете вентилатора обратно в първоначалната си позиция. Ако добавяте дистанционни втулки за височина на рязане, уверете се, че щифтовете са поставени в отворите на вентилатора.
- Монтирайте новия нож. Уверете се, че щифтовете на вентилатора (E) са поставени в отворите (F) на ножа.
- Когато поставяте новия нож, насочете извитите краища на ножа към земята.

8. Поставете придържащия болт на ножовете през централния отвор на ножа (G) и го затегнете на ръка по часовниковата стрелка.
9. Хванете стабилно вентилатора и затегнете придържащия болт на ножовете с гаечен ключ.
10. Раздвижете ножа на ръка и се уверете, че той се върти свободно.
11. Стартирайте продукта, за да тествате ножа. Ако ножът не е поставен правилно, продуктът вибрира или резултатът от косенето е незадоволителен.

За регулиране на височината на рязане

Добавете дистанционни втулки за височина на рязане, за да намалите височината на рязане. Премахнете дистанционни втулки за височина на рязане, за да увеличите височината на рязане.

Забележка: Не използвайте повече от 2 дистанционни втулки за височина на рязане.

1. Подгответе продукта за техническа поддръжка – вижте *Преди да извършите техническа поддръжка на страница 23*.
2. Отстранете придържащия болт на ножовете и ножа – вижте *За да смените ножа и вентилатора на страница 24*.
3. Поставете 1 или 2 дистанционни втулки за височина на рязане (A) между вентилатора и ножа. Поставете отворите на първата дистанционна втулка за височина на рязане върху щифтовете на вентилатора (B). Поставете щифтовете на втората дистанционна втулка за височина на рязане в отворите на първата дистанционна втулка за височина на рязане.

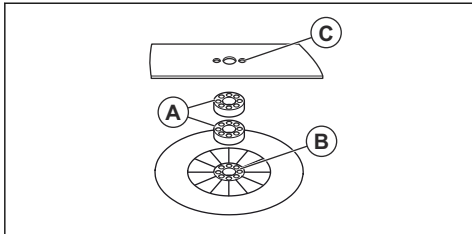

4. Поставете ножа върху дистанционната втулка за височина на рязане. Уверете се, че щифтовете на дистанционната втулка за височина на рязане влизат в отворите (C) на ножа.
5. Монтирайте ножа и придържащия болт на ножовете – вижте *За да смените ножа и вентилатора на страница 24*.

За наливане и смяна на моторното масло

- За информация относно наливането и смяната на моторното масло, направете справка с инструкцията за експлоатация за двигателя.

Почистване на въздушния филтър



ВНИМАНИЕ: Не включвайте двигателя без поставен въздушен филтър или със замърсен въздушен филтър. Това ще намали ефективността и може да причини повреда на двигателя.

1. Натиснете заключващите уши (A), свалете капака на въздушния филтър (B) и свалете въздушния филтър (C).

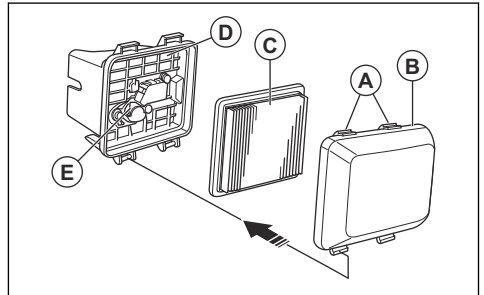

2. Ударете въздушния филтър в плоска повърхност, за да накарате частиците да паднат. Можете също да протъркате въздушния филтър с въздух под налягане откъм чистата страна на въздушния филтър.



ВНИМАНИЕ: Не използвайте четка, за да отстраните замърсяванията, тъй като това ще ги набие навътре във въздушния филтър.

3. Почистете държача на въздушния филтър (D) и капака на въздушния филтър с влажна кърпа.



ВНИМАНИЕ: Не допускате навлизането на замърсявания във въздуховода, който води към карбуратора (E).

4. Поставете въздушния филтър обратно в първоначална позиция. Уверете се, че въздушният филтър напълно прилепва към държача на въздушния филтър.
5. Поставете обратно капака на въздушния филтър, като първо поставите долните уши.

За проверка на запалителната свещ



ВНИМАНИЕ: Използвайте винаги запалителните свещи от препоръчания вид. Използването на запалителна свещ от неправилен тип може да повреди продукта.

- Проверете запалителната свещ, ако двигателят е с понижена мощност, стартира трудно или работи неправомерно при обороти на празен ход.
- За да намалите опасността от попадане на нежелани материали върху електродите на запалителната свещ, следвайте тези инструкции:
 - а) Проверете дали оборотите на празния ход са правилно регулирани.
 - б) Уверете се, че горивната смес е правилна.
 - в) Уверете се, че въздушният филтър е чист.

- Ако запалителната свещ е замърсена, почистете я и проверете дали разстоянието между електродите е правилно, вижте #

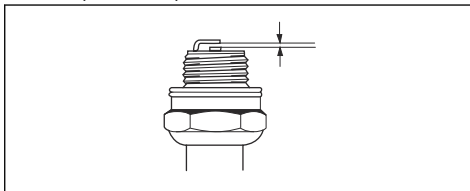

- Сменете запалителната свещ, ако е необходимо.

За проверка на горивната система

- Проверете капачката на резервоара за гориво и уплътнението на капачката на резервоара за гориво, за да се уверите, че не са повредени.
- Проверете маркуча за горивото, за да се уверите, че не тече. Ако маркучът за горивото е повреден, той трябва да се смени от сервиз.

Транспортиране, съхранение и изхвърляне

Транспорт и съхранение

- При съхранението и транспортирането на продукта и горивото се уверете, че няма течове или изпарения. Искри или открит огън, например от електрически уреди или котли може да възникне пожар.
- Винаги използвайте одобрени контейнери за съхранение и транспортиране на гориво.
- Изпразнете резервоара за гориво, преди да приберете продукта за съхранение за дълъг период от време. Изхвърлете горивото на подходящо за целта място
- Прикрепете продукта по безопасен начин по време на транспортирането, за да се предотвратят повреди и злополуки.
- Съхранявайте продукта под ключ, за да предотвратите достъпа до него на деца или лица, които не са упълномощени да го използват.
- Съхранявайте продукта на сухо и незамръзващо място.

За подготовка за съхранение

В края на сезона и преди повече от 30 дни съхранение подгответе машината за съхранение.

1. Спрете двигателя и затворете клапана на горивото.
2. Стартирайте двигателя и наклонете продукта на около 10 cm от земята, по посока на ауслуха.
3. След като двигателят спре, отпуснете ръкохватката за спирачката на двигателя.

4. Откачете кабела на запалителната свещ.
5. Източете горивото от резервоара за гориво.
6. Извадете запалителната свещ и налейте 5 ml моторно масло през отвора на запалителната свещ.
7. Дръпнете ръкохватката на въжето на стартера 3 пъти, за да разнесете маслото в двигателя.
8. Проверете запалителната свещ – вижте *За проверка на запалителната свещ на страница 26*. Не свързвайте кабела на запалителната свещ.
9. Почистете въздушния филтър – вижте *Почистване на въздушния филтър на страница 25*.
10. Прегледайте режещото оборудване – вижте *За проверка на режещото оборудване на страница 24*.
11. Почистване на продукта – вижте *За почистване на продукта на страница 24*.

Изхвърляне

- Съблюдавайте местните изисквания за рециклиране и приложимите разпоредби.
- Изхвърлете всички химикали, като например двигателно масло или гориво, в сервизен център или на подходящо за целта място.
- Когато продуктът вече не се използва, изпратете го на Husqvarna дилър или го изхвърлете на място за рециклиране.

Технически данни

Технически характеристики

	GX560
Двигател	
Марка/Модел	Honda/OHC GCV 160
Работен обем, cm ³	160
Скорост, об./мин	3150 +0/-100
Номинална изходна мощност на двигателя, kW ⁵	3,0
Разстояние между електродите на запалителната свещ, mm	0,75
Тип запалителна свещ	NGK BPR6ES
Горивна и смазочна система	
Вместимост на резервоара за гориво, литри	0,9
Моторно масло	SAE 10W-30
Вместимост на резервоара за масло, литри	0,5
Тегло	
С празни резервоари, kg	18,4
Шумови емисии⁶	
Ниво на звуковата мощност, измерена dB(A)	96
Ниво на звуковата мощност, гарантирана [L _{WA} dB(A)]	97
Нива на звука⁷	
Ниво на шума при ухото на оператора, dB (A)	84
Нива на вибрациите, a_{hveq}⁸	
Ръкохватка, m/s ²	3,3
Режещо оборудване	
Височина на рязане, mm	10-30
Ширина на рязане, mm	510

⁵ Номиналната мощност на двигателя е средната нетна мощност (при указаните об/мин) на стандартен двигател за модела двигател, измерен спрямо SAE стандарта J1349/ISO1585. Двигателите масово производство може да се отклоняват от тази стойност. Действителната изходна мощност за двигателя, инсталиран на крайния продукт, ще зависи от работната скорост, условията на околната среда и други стойности.

⁶ Шумови емисии в околната среда, измерени като звукова мощност (L_{WA}) в съответствие с директива на ЕО 2000/14/ЕО.

⁷ Ниво на звуковото налягане съгласно ISO 5395. Отчетените данни за нивото на звуковото налягане имат типична статистическа дисперсия (стандартно отклонение) от 1,2 dB (A).

⁸ Ниво на вибрациите съгласно ISO 5395. Отчетените данни за равнището на вибрации имат типична статистическа дисперсия (стандартно отклонение) от 0,2 m/s².

	GX560
Нож, каталожен номер	5119004-10

Декларация за съответствие на ЕО

Декларация за съответствие на ЕО

Husqvarna AB, SE-561 82 Хускварна, Швеция, тел.: +46-36-146500 декларира, че **косачката Husqvarna GX560** със сериен номер от 2017xxxxxx нататък е в съответствие с изискванията на ДИРЕКТИВАТА НА СЪВЕТА:

- от 17 май 2006 г., "свързани с машини" **2006/42/ЕО**
- от 26 февруари 2014 г., "свързани с електромагнетичната съвместимост" **2014/30/ЕС**
- от 8 май 2000 г., "свързани с шумовите емисии в околната среда" **2000/14/ЕО**

За информация относно емисиите на шум, вж. "Технически данни".

Приложени са следните стандарти:

EN ISO 5395-1, EN ISO 5395-2, EN ISO 5395-2 Amd1, EN ISO 5395-2 Amd 2, EN 55012

Ако не е указано друго, посочените по-горе стандарти са последните публикувани версии.

Нотифициран орган: **0404, RISE SMP Svensk Maskinprovning AB, Box 7035, SE-750 07 Uppsala** издава отчети относно оценката на съответствието с приложение VI на ДИРЕКТИВАТА НА СЪВЕТА от 8 май 2000 г. "относно шумови емисии в околната среда" 2000/14/ЕО.

Номерът на сертификата е: 01/901/302

Husqvarna, 2017-12-14



Claes Losdal, Мениджър "Разработки и Развитие"/"Градински продукти" (Упълномощен представител за Husqvarna AB и отговорно лице за техническата документация)

Obsah

Úvod.....	30	Údržba.....	37
Bezpečnost.....	31	Přeprava, skladování a likvidace.....	40
Montáž.....	34	Technické údaje.....	40
Provoz.....	35	ES Prohlášení o shodě.....	42

Úvod

Popis výrobku

Výrobek je rotační sekačka na trávu s peší obsluhou. Využívá vzduchový polštář, který umožňuje snadné sečení trávy ve všech oblastech trávníku.

Doporučené použití

Výrobek používejte k sečení trávy na větších soukromých nebo veřejných zahradách. Lze používat na svazích se sklonem do 45°. K jiným činnostem výrobek nepoužívejte.

Popis výrobku

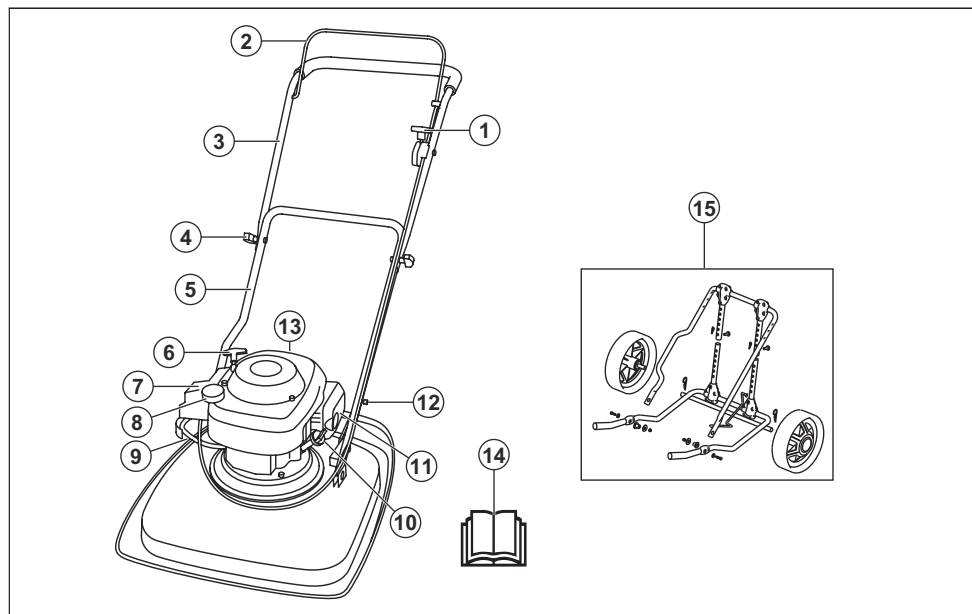

1. Ovládání sytiče
2. Páka brzdy motoru
3. Horní část řídítek
4. Knoflík rukojeti
5. Dolní část řídítek
6. Rukojeť startéru
7. Vzduchový filtr
8. Palivová nádrž
9. Palivový ventil
10. Víčko nádrže na olej
11. Tlumič výfuku
12. Háček k úpravě polohy řídítek
13. Zapalovací svíčka
14. Návod k používání
15. Přepravní kolečka (příslušenství)

Symbole na výrobku



VAROVÁNÍ: Nepozorné nebo nesprávné použití může vést k vážnému zranění nebo usmrcení obsluhy či osob v okolí.



Před použitím si pozorně prostudujte tento návod k používání a nepoužívejte výrobek, pokud návod zcela nerozumíte.



Varování: rotující nůž. Udržujte v čistotě ruce a nohy.



Varování: rotující části. Udržujte v čistotě ruce a nohy.



Pozor na odvržené a odražené předměty.



Zajistěte, aby se v pracovní oblasti a jejím okolí nezdržovaly nepovolané osoby či zvířata.



Před prováděním oprav a údržby vypněte motor a odpojte kabel zapalování.



Tento výrobek vyhovuje platným směrnicím EU.



Emise hluku do okolí dle direktivy Evropského společenství. Emise produktu jsou uvedeny v kapitole Technické údaje a na štítku.



Otevřený ventil přívodu paliva.



Zavřený ventil přívodu paliva.



Výfukové plyny obsahují oxid uhelnatý, jedovatý a velmi nebezpečný plyn bez zápachu. Nenechávejte výrobek spuštěný ve vnitřních nebo uzavřených prostorech.



Nebezpečí požáru. Před doplňováním paliva vždy vypněte motor.

Povšimněte si: Další symboly/štítky na produktu se týkají certifikačních požadavků pro další komerční oblasti.

EU V



VÝSTRAHA: Manipulace s motorem vede k zneplatnění typového schválení EU tohoto výrobku.

Odpovědnost za výrobek

Jak uvádí zákon o odpovědnosti za výrobek, neneseme odpovědnost za žádnou škodu způsobenou naším výrobkem, pokud:

- byl výrobek nesprávně opraven.
- byl výrobek opraven pomocí součástí od jiného výrobce nebo součástí, které nejsou výrobcem schváleny.
- má výrobek příslušenství od jiného výrobce nebo příslušenství, které není výrobcem schváleno.
- výrobek nebyl opraven ve schváleném servisním středisku nebo schváleným odborníkem.

Bezpečnost

Definice týkající se bezpečnosti

Varování, upozornění a poznámky slouží jako upozornění na specifické důležité části návodu.



VÝSTRAHA: Používá se v případě nebezpečí úrazu nebo usmrcení obsluhy nebo okolních osob, pokud nejsou dodrženy pokyny uvedené v této příručce.



VAROVÁNÍ: Používá se v případě nebezpečí poškození výrobku, dalších materiálů či škod na majetku v blízkém okolí, pokud nejsou dodrženy pokyny uvedené v této příručce.

Povšimněte si: Používá se k poskytnutí dalších informací, které jsou nezbytné v dané situaci.

Obecné bezpečnostní pokyny



VÝSTRAHA: Před použitím výrobku si přečtěte následující varování.

- Tento výrobek je nebezpečný, nepoužívá-li se správně nebo není-li věnována provozu řádná pozornost. Nedodržení bezpečnostních pokynů může vést ke zranění nebo usmrcení.
- Tento výrobek vytváří během provozu elektromagnetické pole. Toto pole může za určitých okolností narušovat funkci aktivních či pasivních implantovaných lékařských přístrojů. Za účelem snížení rizika možného zranění nebo smrtelného úrazu doporučujeme osobám s implantovanými lékařskými přístroji poradit se před použitím výrobku s lékařem a s výrobcem implantovaného lékařského přístroje.
- Buďte stále opatrní a použijte zdravý rozum. Nejste-li si jisti, jak ovládat výrobek ve zvláštních situacích, vypněte jej a promluvte si s prodejcem Husqvarna, než budete pokračovat v práci.
- Mějte na paměti, že obsluha je odpovědná za nehody a škody vzniklé jiným osobám nebo na jejich majetku.
- Udržujte výrobek čistý. Ujistěte se, že jsou značky a štítky dobře čitelné.
- Nedovolte osobám používat výrobek, nejste-li si jisti, že si přečetly návod k používání a porozuměly jeho obsahu.
- Zamezte používání výrobku dětemi.
- Zamezte používání výrobku osobami, které naznají pokyny.
- Vždy sledujte osoby s fyzickým nebo mentálním postižením při práci s výrobkem. Vždy musí být přítomna zodpovědná dospělá osoba.
- Nepoužívejte výrobek, jste-li unavení, nemocní nebo pod vlivem alkoholu, drog nebo léků. To by mohlo ovlivnit váš zrak, ostražitost, koordinaci a úsudek.
- Nepoužívejte výrobek, pokud je vadný.
- Nikdy neupravujte výrobek a nepoužívejte jej, pokud je možné, že jej upravil někdo jiný.

Bezpečnost pracovního prostoru



VÝSTRAHA: Před použitím výrobku si přečtěte následující varování.

- Před použitím výrobku odstraňte z pracovní oblasti větve, kameny a další volné předměty.
- Předměty, které mohou být zachyceny žacím ústrojím mohou být odmrštěny a způsobit zranění osob a poškození předmětů. Udržujte osoby v okolí a zvířata v bezpečné vzdálenosti od výrobku.
- Nepoužívejte výrobek v mlze, dešti, silném větru, chladném počasí, při riziku výskytu blesků nebo při jiných nepříznivých povětrnostních podmínkách. Používání výrobku za špatného počasí nebo v mokřých oblastech může mít negativní vliv na vaši pozornost. Nepříznivé počasí může vytvořit nebezpečné pracovní podmínky.
- Dávejte pozor na osoby, předměty a situace, které mohou bránit bezpečnému provozu výrobku.
- Dávejte pozor na kořeny, kameny, větve, jámy, příkopy a jiné překážky. Dlouhá tráva může omezit výhled.
- Sečení trávy na svazích může být nebezpečné. Nepoužívejte výrobek na svahu se sklonem větším než 45°. Nesekejte trávu na mokřých svazích.
- Při sečení trávy na svahu vždy mějte nohy na rovné zemi a výrobek na svahu pod sebou.
- S výrobkem jezděte po vrstevnicích. Nepohybujte se na svahu nahoru a dolů.
- Postupujte opatrně v blízkosti skrytých rohů a objektů, které mohou bránit ve výhledu.

Bezpečnost práce



VÝSTRAHA: Před použitím výrobku si přečtěte následující varování.

- Tento výrobek použijte výhradně k sečení trávy. Není dovoleno používat výrobek k jiným činnostem.
- Používejte osobní ochranné prostředky. Viz *Osobní ochranné prostředky na strani 33*.
- Nestartujte motor v uzavřených prostorech nebo v blízkosti hořlavého materiálu. Výfukové plyny z motoru jsou horké a mohou obsahovat jiskry, které by mohly zažehnout požár.
- Neprovazujte výrobek, pokud není správně namontovaný nůž a všechny kryty. V opačném případě by se mohl nůž uvolnit a způsobit zranění.
- Zajistěte, aby nůž nenarazil do předmětů, jako jsou kameny a kořeny. Mohlo by dojít k poškození nože a ohnutí hřídele motoru. Ohnutý hřídel způsobuje velké vibrace a hrozí velmi vysoké riziko uvolnění nože.
- Pokud nůž narazí do nějakého předmětu nebo se objeví vibrace, okamžitě zastavte výrobek. Odpojte kabel zapalování od zapalovací svíčky. Zkontrolujte, zda není výrobek poškozený. Opravte poškozené díly nebo svěřte opravu schválenému servisnímu pracovníkovi.
- Po nastartování motoru nepřipevňujte páku brzdy motoru trvale k říditkům sekačky.

- Umístěte výrobek na stabilní, rovný povrch a nastartujte jej. Zkontrolujte, zda nůž nemůže přijít do kontaktu se zemí nebo cizími objekty.
- Při provozu vždy stůjte za výrobkem.
- Při používání výrobku mějte obě ruce na řídících pákách. Ruce a nohy udržujte mimo dosah rotujících nožů.
- Buďte opatrní při tažení výrobku dozadu.
- Nezvedejte výrobek, když je spuštěný motor. Pokud musíte výrobek zvednout, nejprve vypněte motor a odpojte kabel zapalovací svíčky od zapalovací svíčky.
- Při provozování výrobku nechoďte směrem dozadu.
- Před přejezdem ploch bez trávy, jako jsou cesty vytvořené ze šterku, kamenů nebo asfaltu, vypněte motor.
- Neběhejte s výrobkem, když je spuštěný motor. Při provozu výrobku vždy pouze chodíte.
- Nenechte výrobek se spuštěným motorem bez dozoru. Vypněte motor a počkejte, než se řezací zařízení přestane otáčet.

Bezpečnostní pokyny pro provoz

Osobní ochranné prostředky



VÝSTRAHA: Před použitím výrobku si přečtěte následující varování.

- Osobní ochranné prostředky nemohou zcela eliminovat nebezpečí úrazu, ale v případě nehody pomáhají snížit míru poranění. Požádejte prodejce, aby vám pomohl vybrat správné vybavení.
- Používejte odolnou obuv s protiskluzovou podrážkou. Nepoužívejte otevřenou obuv ani nepracujte naboso.
- Používejte silné, dlouhé kalhoty.
- Při určitých činnostech používejte ochranné rukavice, například při nasazování, prohlídce nebo čištění žacího ústrojí.

Bezpečnostní zařízení na produktu



VÝSTRAHA: Před použitím výrobku si přečtěte následující varování.

- Nepoužívejte výrobek, jehož bezpečnostní zařízení jsou vadná!
- Pravidelně kontrolujte bezpečnostní zařízení. Pokud je zařízení vadné, obraťte se na servis Husqvarna.

Kontrola krytu žacího ústrojí

Kryt žacího ústrojí snižuje vibrace výrobku a snižuje nebezpečí poranění nožem.

- Zkontrolujte kryt žacího ústrojí, aby bylo zajištěno, že nevykazuje známky poškození, např. praskliny.

Páka brzdy motoru

Páka brzdy motoru slouží k zastavení motoru. Když uvolníte páku brzdy motoru, motor se zastaví.

Chcete-li zkontrolovat brzdu motoru, nastartujte motor a uvolněte páku brzdy motoru. Pokud se motor nevyepne během 3 sekund, požádejte schváleného servisního pracovníka Husqvarna o seřízení brzdy motoru.

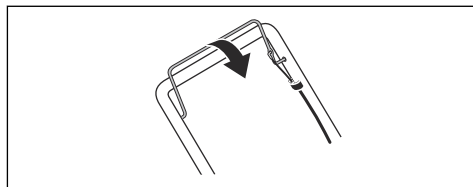

Tlumič výfuku

Tlumič výfuku je určen k omezení úrovně hluku na minimum a k usměrnění výfukových plynů směrem od obsluhy.

Nepoužívejte výrobek bez tlumiče výfuku nebo pokud je vadný. Vadný tlumič výfuku zvyšuje hladinu hluku a nebezpečí požáru.

Pravidelně kontrolujte tlumič výfuku, aby bylo zajištěno, že je řádně upevněný a že není poškozený.



VAROVÁNÍ: Tlumič výfuku je během provozu a po použití velmi horký, i když motor pracuje na volnoběžné otáčce. Aby se zabránilo požáru, dbejte zvýšené opatrnosti v blízkosti hořlavých materiálů a plynů.

Bezpečnost při manipulaci s palivem



VÝSTRAHA: Před použitím výrobku si přečtěte následující varování.

- Pokud je na výrobku palivo nebo olej, nespouštějte ho. Nechtěné palivo/olej z výrobku odstraňte a nechte výrobek uschnout.
- Pokud si palivem polijete oblečení, okamžitě se převlékněte.
- Zabraňte styku paliva s tělem, může způsobit zranění. Pokud se polijete palivem, omyjte zasažené místo vodou a mýdlem.
- Nepouštějte motor, pokud z něj něco uniká. Pravidelně kontrolujte, jestli z motoru nic neuniká.
- Při manipulaci s palivem buďte opatrní. Palivo je hořlavé a výpary jsou výbušné a můžou způsobit zranění nebo smrt.
- Nevdechujte palivové výpary, mohou způsobit zranění. Zajistěte dostatečný průtok vzduchu.
- V blízkosti paliva ani motoru nekuřte.
- Do blízkosti paliva ani motoru neumísťujte horké předměty.

- Když je spuštěný motor, nedoplňujte palivo.
- Než začnete doplňovat palivo, přesvědčte se, že je motor studený.
- Než doplníte palivo, pomalu otevřete uzávěr palivové nádrže a opatrně uvolněte tlak.
- Palivo do motoru nedoplňujte ve vnitřních prostorech. Nedostatečné proudění vzduchu může způsobit zranění nebo smrt udušením nebo otravou kyslíčikem uhelnatým.
- Pevně dotáhněte víčko palivové nádrže. Není-li víčko palivové nádrže dotažené, hrozí nebezpečí požáru.
- Než výrobek spustíte, přejděte s ním minimálně 3 m (10 stop) od místa, kde jste doplňovali palivo.
- Palivovou nádrž nepřepněte.

Bezpečnostní pokyny pro údržbu



VÝSTRAHA: Před použitím výrobku si přečtěte následující varování.

- Výfukové plyny obsahují oxid uhelnatý, jedovatý a velmi nebezpečný plyn bez zápachu.

- Nenechávejte motor spuštěný ve vnitřních nebo uzavřených prostorech.
- Před prováděním údržby výrobku nejprve vypněte motor a odpojte kabel zapalování od zapalovací svíčky.
- Při provádění údržby žacího ústrojí používejte ochranné rukavice. Nůž je velmi ostrý a může snadno dojít k pořezání.
- Příslušenství a změny výrobku, které neschválí výrobce, mohou způsobit vážné zranění nebo úmrtí. Neprovádějte změny na výrobku. Vždy používejte výhradně příslušenství schválené výrobcem.
- Při nesprávném nebo nepravidelném provádění údržby se zvyšuje nebezpečí poranění a poškození výrobku.
- Provádějte pouze údržbu uvedenou v tomto návodu k používání. Veškerý ostatní servis musí provést schválený servisní pracovník Husqvarna.
- Servis výrobku by měl provádět schválený servisní pracovník Husqvarna v pravidelných intervalech.
- Poškozené, opotřebené či prasklé součásti vyměňte.

Montáž

Montáž dolní části řídítek

1. Vložte háček připevněný k řídítkům (A) do zářezu ve středu (B) ve směru šipky (C).

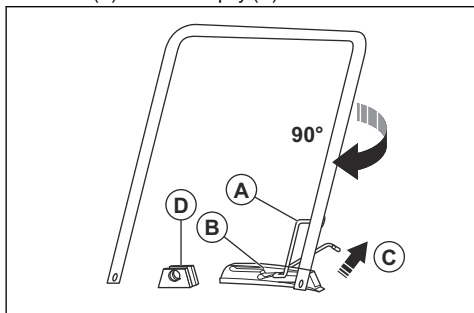

2. Otočte řídítka ve směru hodinových ručiček o 90 stupňů, aby byly konce dolní části řídítek mezi držáky (D) na krytu žacího ústrojí.

3. Protáhněte čepy (A) přes držáky a konce dolní části řídítek. Zajistěte závlačkami (B).

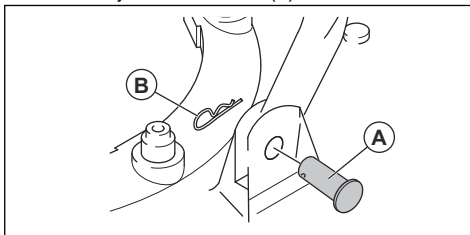

Montáž horní části řídítek

1. Umístěte dolní část řídítek do parkovací polohy, viz *Nastavení polohy řídítek na strani 36*.
2. Zkontrolujte, zda je ovládání sytiče při pohledu zezadu na levé straně výrobku.
3. Zarovnejte otvory v horní a dolní části řídítek a připevněte šrouby, podložky a knoflíky.

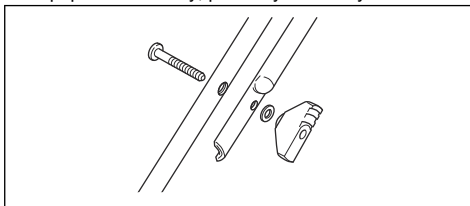

4. Pomocí pásků upevněte lanka k rukojeti.

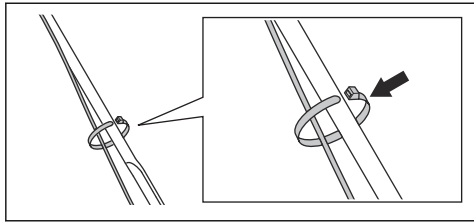

VAROVÁNÍ: Zkontrolujte, zda není napnutí lanek příliš velké.

Montáž přepravních koleček (příslušenství)

1. Vložte háček připevněný k řídlíkům (A) do zářezu ve středu (B) ve směru šipky (C).

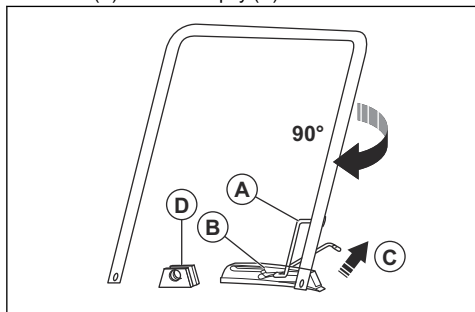

2. Otočte řídlíka ve směru hodinových ručiček o 90 stupňů, aby byly konce dolní části řídlítek mezi držáky (D) na krytu žacího ústrojí.
3. Protáhněte průchodku (A) přes držáky a konce dolní části řídlítek.

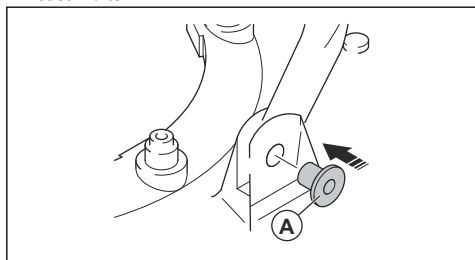

4. Připevněte rám kol (A) k žacímu ústrojí pomocí šroubů (B), podložek (C, D) a matic (E).

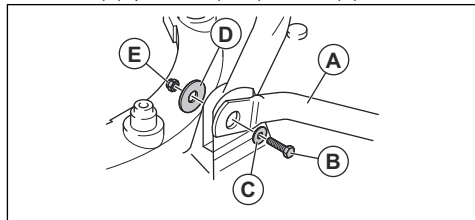

5. Zasuňte spodní rozšiřovací trubky do horních rozšiřovacích trubek.
6. Protáhněte čepy (A) rozšiřovacími trubkami a zajistěte závlačkami (B).

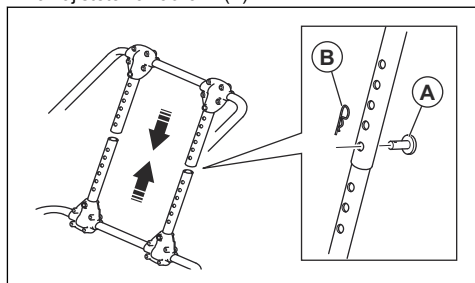

Provoz

Úvod



VÝSTRAHA: Před používáním produktu je třeba, abyste si přečetli a porozuměli kapitole o bezpečnosti.

Před použitím výrobku

1. Pozorně si prostudujte tento návod k používání a nepoužívejte výrobek, pokud návodu zcela nerozumíte.

- Zkontrolujte žací ústrojí, aby bylo zajištěno, že je řádně připevněné a nastavené. Viz *Kontrola žacího ústrojí na strani 38*.
- Naplněte palivovou nádrž. Viz *Doplňování paliva na strani 36*.
- Doplňte olej do olejové nádrže a zkontrolujte hladinu oleje. Viz *Doplnění a výměna motorového oleje na strani 39*.

Doplňování paliva

Pokud možno používejte alkylátový benzín s nízkými emisemi. Není-li k dostání alkylátový benzín s nízkými emisemi, používejte kvalitní bezolovnatý benzín nebo olovnatý benzín. Používejte benzín s oktanovým číslem 90 RON mimo Severní Ameriku (87 AKI v Severní Americe) nebo vyšším a s obsahem etanolu maximálně 10 % (E10).



VAROVÁNÍ: Nepoužívejte benzín s oktanovým číslem nižším než 90 RON mimo Severní Ameriku (87 AKI v Severní Americe). Můžete tím výrobek poškodit.

- Víčko palivové nádrže otevřete pomalu, aby se uvolnil tlak.
- Palivo doplňte pomalu z kanystru. Dojde-li k rozlití paliva, odstraňte jej utěrkou a zbývající palivo nechte vypařit.
- Očistěte plochu kolem víčka palivové nádrže.
- Pevně dotáhněte víčko palivové nádrže. Není-li víčko palivové nádrže dotažené, hrozí nebezpečí požáru.
- Než výrobek spustíte, přejděte s ním minimálně 3 m (10 stop) od místa, kde jste doplňovali palivo.

Nastavení polohy řídítek

- Zvedněte háček (A).

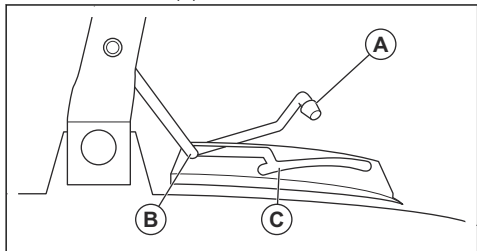

- Zatlačením háčku dopředu nastavíte řídítka do parkovací polohy (B).
- Zatažením háčku dozadu nastavíte řídítka do polohy pro sekání (C).

Spuštění výrobku

- Zkontrolujte, zda je kabel zapalování připojený k zapalovací svíčke.

- Nastavte řídítka do parkovací polohy, viz část *Nastavení polohy řídítek na strani 36*.
- Otevřete ventil přívodu paliva.

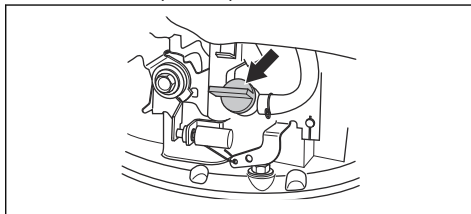

- Nastavte ovládání sytiče.
 - Pokud je motor studený, nastavte ovládání sytiče do polohy sytiče.

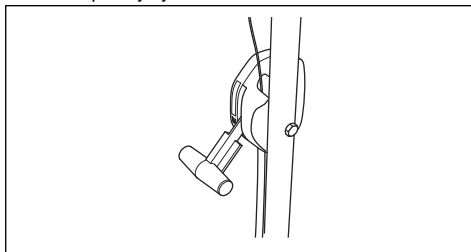

- Pokud je motor teplý, nastavte ovládání sytiče do provozní polohy.

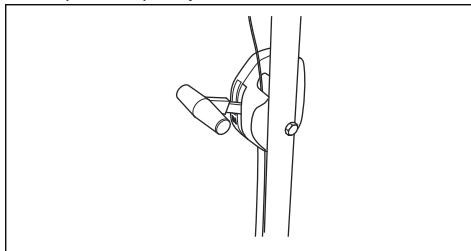

- Držte páku motorové brzdy přitisknutou k rukojeti sekačky.
- Pravou nohou stoupněte na kryt žacího ústrojí.
- Pravou rukou podržte horní části spodního dílu řídítek a nakloňte výrobek.
- Uchopte rukojeť startovací šňůry pravou rukou.



- Pomalu vytáhněte startovací šňůru, dokud neucítíte odpor.
- Nastartujte motor silným zatáhnutím za šňůru.

11. Jakmile motor poběží na plné otáčky, opatrně položte výrobek na zem.
12. Až se motor zahřeje, zkontrolujte, zda je ovládání sytiče nastavené do provozní polohy.
13. Nastavte řídítka do polohy pro sekání, viz část *Nastavení polohy řídítek na strani 36*.



VÝSTRAHA: Nikdy si neomotávejte startovací šňůru kolem ruky.

Zastavení výrobku

- Nakloňte produkt a uvolněte páku brzdy motoru.
- Až se motor zastaví, položte výrobek.

- Nastavte řídítka do parkovací polohy, viz část *Nastavení polohy řídítek na strani 36*.
- Zavřete ventil přívodu paliva.

Jak docílit dobrých výsledků

- Používejte vždy ostrý nůž. Při použití tupého nože je stříh nepravidelný a posečený povrch trávy žlutne. Ostrý nůž také vyžaduje méně energie než tupý nůž.
- Nesekejte více než 1/3 výšky trávy. Nejprve sekejte se žacími ústrojími nastavenými vysoko. Zkontrolujte výsledek a případně snižte výšku sečení na požadovanou úroveň. Pokud je tráva velmi vysoká, jezděte pomalu a v případě potřeby sekejte 2krát.
- Sekejte vždy v jiném směru, aby na trávníku nevznikly pruhy.

Údržba

Úvod



VÝSTRAHA: Před prováděním údržby je třeba, abyste si přečetli a porozuměli kapitole o bezpečnosti.

Pro servis a opravy výrobku je nezbytné speciální školení. Garantujeme dostupnost profesionálních oprav a servisu. Pokud neposkytujete prodejce servisní služby, požádejte jej o informace o nejbližším servisu.

Před provedením údržby



VÝSTRAHA: Abyste zabránili zranění a poškození výrobku, postupujte podle těchto pokynů, pokud je nutné položit výrobek na bok.

1. Zavřete ventil přívodu paliva.

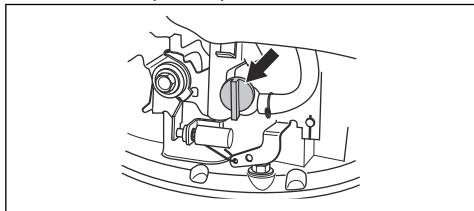

2. Nechte motor běžet, dokud se nezastaví.

3. Odpojte kabel zapalovací svíčky.

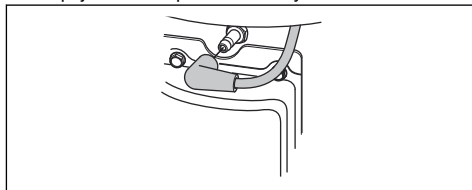

4. Otočte výrobek na levou stranu tak, aby vzduchový filtr (A) směřoval nahoru a tlumič výfuku dolů.

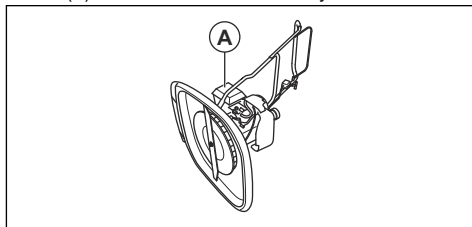

Plán údržby

Intervaly údržby se vypočítávají na základě každodenního používání výrobku. Intervaly se mění, není-li výrobek používán denně.

U údržby označené symbolem * vyhledejte pokyny v části *Bezpečnostní zařízení na produktu na strani 33*.

Údržba	Denně	Týdně	Měsíčně
Proveďte běžnou kontrolu.	X		
Zkontrolujte hladinu oleje.	X		
Vyčistěte výrobek.	X		
Zkontrolujte žací ústrojí.	X		
Zkontrolujte kryt žacího ústrojí.*	X		

Údržba	Denně	Týdně	Měsíčně
Zkontrolujte páku brzdy motoru.*	X		
Zkontrolujte vzduchový filtr.	X		
Zkontrolujte tlumič výfuku.*		X	
Zkontrolujte zapalovací svíčku.		X	
Vyčistěte vzduchový filtr.			X
Vyměňte vzduchový filtr.			X
Zkontrolujte palivový systém.			X

Provedení běžné kontroly

- Zajistěte, aby byly matice a šrouby na výrobku správně dotažené.

Čištění výrobku



VÝSTRAHA: Dodržujte pokyny uvedené v části *Před provedením údržby na strani 37*, když se chystáte čistit spodní část výrobku.



VAROVÁNÍ: K čištění výrobku nepoužívejte čisticí prostředky, benzín nebo rozpouštědla. Mohlo by dojít k poškození plastových dílů.

- K čištění produktu nepoužívejte vodu pod vysokým tlakem.
- Pokud používáte vodu k čištění motoru, nestříkejte ji přímo na motor.
- Pomocí kartáče odstraňte listí, trávu a nečistoty.
- Zkontrolujte, zda nejsou ucpané otvory přívodu studeného vzduchu.
- Odmontujte ventilátor (viz část *Výměna nože a ventilátoru na strani 38*) a očistěte jej kartáčem.
- Očistěte povrch výrobku suchou látkou.
- Vyčistěte spodní část výrobku od nánosů trávy a nečistot pomocí škrabky.

Kontrola žacího ústrojí



VÝSTRAHA: Aby se zabránilo náhodnému spuštění, odpojte kabel zapalování od zapalovací svíčky.



VÝSTRAHA: Při provádění údržby žacího ústrojí používejte ochranné rukavice. Nůž je velmi ostrý a může snadno dojít k pořežání.

- Zkontrolujte žací ústrojí ohledně poškození a prasklin. Poškozené žací ústrojí vždy vyměňte.
- Prohlédněte nůž a zkontrolujte, zda není poškozený nebo tupý.

Povšimněte si: Po ostření je nezbytné nůž vyvážit. Výměnu, ostření a vyvážení nože světle servisnímu středisku. Dojde-li k nárazu do překážky, po kterém dochází k vypínání výrobku, vyměňte poškozený nůž. O tom, zda je možné nůž nabrousit či zda je nutné ho vyměnit, rozhodne servisní středisko.

Výměna nože a ventilátoru



VÝSTRAHA: Používejte odolné rukavice. Nůž je velmi ostrý a může snadno dojít k pořežání.

- Připravte výrobek na údržbu, viz část *Před provedením údržby na strani 37*.
- Pevně přidrďte ventilátor a otočte šroub nože (A) proti směru hodinových ručiček, abyste jej vyjmuli.

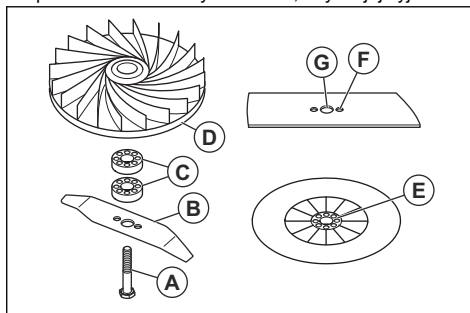

- Demontujte nůž (B), rozpěrky pro nastavení výšky sečení (C) a ventilátor (D).
- Zkontrolujte, zda nejsou šroub nože a ventilátor poškozeny.
- Nastavte ventilátor zpět do původní polohy. Pokud přidáte rozpěrky pro nastavení výšky sečení, je nutné umístit kolíky do otvorů na ventilátoru.
- Namontujte nový nůž. Zkontrolujte, zda jsou kolíky na ventilátoru (E) vloženy do otvorů (F) na noži.
- Při montáži nového nože nastavte zahnuté konce nože směrem k zemi.

- Zasuňte šroub nože do otvoru ve středu nože (G) a rukou jej utáhněte ve směru hodinových ručiček.
- Pevně přidrže ventilátor a utáhněte šroub nože klíčem.
- Otočte nožem rukou a zkontrolujte, zda se volně otáčí.
- Nastartujte výrobek a proveďte test nože. Pokud není nůž správně připevněn, výrobek vibruje a výsledky sečení nejsou uspokojivé.

Nastavení výšky sečení

Pokud chcete snížit výšku sečení, přidejte rozpěrky pro nastavení výšky sečení. Chcete-li výšku sečení zvýšit, odeberte rozpěrky pro nastavení výšky sečení.

Povšimněte si: Nepoužívejte více než 2 rozpěrky pro nastavení výšky sečení.

- Připravte výrobek na údržbu, viz část *Před provedením údržby na strani 37*.
- Demontujte šroub nože a nůž, viz část *Výměna nože a ventilátoru na strani 38*.
- Vložte jednu nebo dvě rozpěrky pro nastavení výšky sečení (A) mezi ventilátor a nůž. Nasadte první rozpěrku pro nastavení výšky sečení pomocí příslušných otvorů na kolíky na ventilátoru (B). Zasuňte kolíky na druhé rozpěrce pro nastavení výšky sečení do otvorů na první rozpěrce pro nastavení výšky sečení.

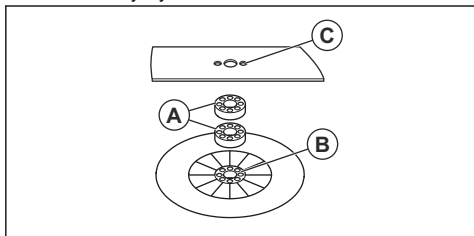

- Nasadte nůž na rozpěrku pro nastavení výšky sečení. Zkontrolujte, zda jsou kolíky na rozpěrce pro nastavení výšky sečení vloženy do otvorů (C) na noži.
- Namontujte nůž a šroub nože, viz část *Výměna nože a ventilátoru na strani 38*.

Doplnění a výměna motorového oleje

- Informace ohledně doplnění a výměny motorového oleje naleznete v návodu k používání motoru.

Čištění vzduchového filtru



VAROVÁNÍ: Nepoužívejte motor bez namontovaného vzduchového filtru nebo se špinavým vzduchovým filtrem. Snižuje to efektivitu a může způsobit poškození motoru.

- Stiskněte úchytky západky (A), demontujte kryt vzduchového filtru (B) a vyjměte vzduchový filtr (C).

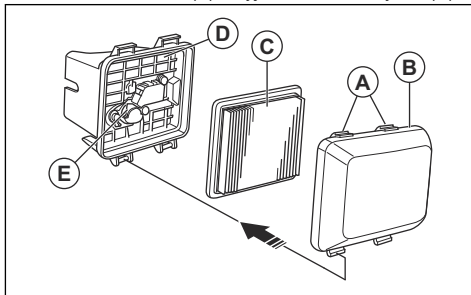

- Poklepejte vzduchovým filtrem o rovný povrch, aby se uvolnily částice. Vzduchový filtr můžete také profouknout stlačeným vzduchem z čisté strany.



VAROVÁNÍ: K odstranění nečistot nepoužívejte kartáč, protože tak se špína zatlačí do vzduchového filtru.

- Očistěte držák vzduchového filtru (D) a kryt vzduchového filtru pomocí vlhké látky.



VAROVÁNÍ: Zabraňte vniknutí nečistot do vzduchového kanálu vedoucího ke karburátoru (E).

- Nastavte vzduchový filtr zpět do původní polohy. Zkontrolujte, zda vzduchový filtr dokonale těsní proti držáku vzduchového filtru.
- Nasadte zpět kryt vzduchového filtru spodními úchytkami napřed.

Kontrola zapalovací svíčky



VAROVÁNÍ: Vždy používejte doporučený typ zapalovacích svíček. Nesprávný typ zapalovací svíčky může způsobit poškození výrobku.

- Zkontrolujte zapalovací svíčku, pokud má motor malý výkon, špatně startuje nebo nefunguje správně ve volnoběžných otáčkách.
- Aby se snížilo nebezpečí přítomnosti nechtěných materiálů na elektrodách zapalovací svíčky, dodržujte tyto pokyny:
 - Zkontrolujte, zda jsou správně nastaveny volnoběžné otáčky.
 - Zkontrolujte správnost palivové směsi.
 - Zkontrolujte, zda je vzduchový filtr čistý.

- Jestliže je zapalovací svíčka znečištěná, vyčistěte ji a zkontrolujte, zda je vzdálenost elektrod zapalovací svíčky správná, viz část #.

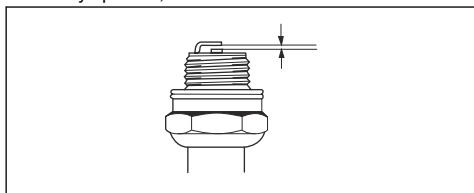

- V případě potřeby zapalovací svíčku vyměňte.

Kontrola palivového systému

- Prohlédněte víčko palivové nádrže a těsnění víčka a ujistěte se, že nejsou poškozené.
- Prohlédněte hadici přívodu paliva a ujistěte se, že nedochází k úniku. Pokud je hadice přívodu paliva poškozená, požádejte servisního pracovníka o výměnu.

Přeprava, skladování a likvidace

Přeprava a skladování

- Před uskladněním a přepravou výrobku či paliva zkontrolujte, zda nejsou přítomny známky úniku nebo výparů. Jiskry a otevřený oheň, například z elektrických zařízení nebo kotlů, mohou zažehnout požár.
- Vždy používejte schválené nádoby na skladování a přepravu paliva.
- Před dlouhodobým skladováním výrobku vyprázdněte palivovou nádrž. Odevzdejte palivo na příslušném sběrném místě
- Během přepravy musí být výrobek bezpečně upevněn, aby se zabránilo jeho poškození a nehodám.
- Skladujte výrobek na uzamčeném místě, aby se zamezilo přístupu dětí a neoprávněných osob.
- Uchovávejte výrobek na suchém a bezpečném místě.

4. Odpojte kabel zapalovací svíčky.
5. Vypustte palivo z nádrže.
6. Vyjměte zapalovací svíčku a otvorem svíčky nalejte 5 ml motorového oleje.
7. Tříkrát zatáhněte za rukojeť startéru, aby se olej dostal do celého motoru.
8. Zkontrolujte zapalovací svíčku, viz část *Kontrola zapalovací svíčky na strani 39*. Nepřipojujte kabel zapalovací svíčky.
9. Vyčistěte vzduchový filtr, viz část *Čištění vzduchového filtru na strani 39*.
10. Zkontrolujte žací ústrojí, viz část *Kontrola žacího ústrojí na strani 38*.
11. Vyčistěte výrobek, viz *Čištění výrobku na strani 38*.

Likvidace

- Dodržujte místní požadavky ohledně recyklace a platné předpisy.
- Odevzdejte všechny chemikálie, například motorový olej nebo palivo, v servisním středisku nebo na příslušném sběrném místě.
- Nehodláte-li výrobek dále používat, odešlete jej prodejci Husqvarna nebo jej dopravte do recyklační stanice.

Příprava na uskladnění

Na konci sezóny a před uskladněním na dobu delší než 30 dní připravte výrobek k uskladnění.

1. Vypněte motor a zavřete ventil přívodu paliva.
2. Nastartujte motor a nakloňte výrobek přibližně 10 cm nad zem ve směru tlumiče výfuku.
3. Když se motor zastaví, uvolněte rukojeť brzdy motoru.

Technické údaje

Technické údaje

	GX560
Motor	
Značka/model	Honda / OHC GCV 160
Zdvihový objem, cm ³	160
Rychlost, ot./min	3150 +0/-100

	GX560
Jmenovitý výkon motoru, kW ⁹	3,0
Mezera zapalovací svíčky, mm	0,75
Typ zapalovací svíčky	NGK BPR6ES
Systém mazání a palivový systém	
Objem palivové nádrže, litry	0,9
Motorový olej	SAE 10W-30
Objem olejové nádrže, litry	0,5
Hmotnost	
S prázdnými nádržemi, kg	18,4
Emise hluku¹⁰	
Hladina akustického výkonu, změřená dB (A)	96
Hladina akustického výkonu, zaručená L _{WA} dB (A)	97
Hladina hluku¹¹	
Hladina akustického tlaku na sluch obsluhy, dB (A)	84
Úroveň vibrací, a_{hveq}¹²	
Rukojeť, m/s ²	3,3
Řezací vybavení	
Výška sečení, mm	10–30
Šířka sečení, mm	510
Nůž, číslo položky	5119004-10

⁹ Uvedený jmenovitý výkon motoru je průměrný čistý výkon (při specifikovaných ot./min.) typického motoru pro model motoru měřený podle normy SAE J1349/ISO1585. Sériově vyráběné motory se od této hodnoty mohou lišit. Skutečný výstupní výkon motoru instalovaného na konečném výrobku závisí na provozních otáčkách, povětrnostních podmínkách a dalších hodnotách.

¹⁰ Emise hluku v životním prostředí měřené jako akustický výkon (L_{WA}) v souladu se směrnicí 2000/14/ES.

¹¹ Hladina akustického tlaku měřená podle normy ISO 5395. Uváděná data pro hladinu tlaku zvuku mají typickou statistickou odchylku (standardní odchylku) 1,2 dB (A).

¹² Hladina vibrací měřená podle normy ISO 5395. Uváděná data o úrovni vibrací mají typickou statistickou odchylku (standardní odchylku) 0,2 m/s².

ES Prohlášení o shodě

ES Prohlášení o shodě

Husqvarna AB, SE-561 82 Huskvarna, Švédsko, tel:
+46-36-146500, prohlašuje, že **sekačka na trávu**
Husqvarna a GX560 s výrobním číslem 2017xxxxxx
a vyšším splňuje požadavky SMĚRNICE RADY:

- ze 17. května 2006 „týkající se strojních zařízení“
2006/42/EC
- z 26. února 2014 „týkající se elektromagnetické
kompatibility“ **2014/30/EU**,
- z 8. května 2000 „týkající se emisí hluku v okolním
prostředí“ **2000/14/ES**.

Informace o emisích hluku najdete v kapitole "Technické údaje".

Byly uplatněny následující standardní normy:

**EN ISO 5395-1, EN ISO 5395-2, EN ISO 5395-2 Amd1,
EN ISO 5395-2 Amd 2, EN 55012**

Není-li uvedeno jinak, platí výše uvedené normy
v poslední vydané verzi.

Ohlašovací úřad: **0404, RISE SMP Svensk
Maskinprovning AB, Box 7035, SE-750 07 Uppsala**
vydal zprávy týkající se vyhodnocení shody podle
dotatku VI ke Směrnici rady z 8. května 2000 „týkající
se emisí hluku do okolního prostředí“ 2000/14/EC.

Certifikát má číslo: 01/901/302

Huskvarna, 2017-12-14



Claes Losdal, Development Manager/Garden Products
(ředitel vývoje zahradního sortimentu) (Autorizovaný
zástupce společnosti Husqvarna AB a osoba odpovědná
za technickou dokumentaci.)

Indhold

Indledning.....	43	Vedligeholdelse.....	50
Sikkerhed.....	44	Transport, opbevaring og bortskaffelse.....	53
Montering.....	47	Tekniske data.....	53
Drift.....	48	EU-overensstemmelseserklæring.....	55

Indledning

Produktbeskrivelse

Produktet er en roterende plæneklipper med gående fører. Den svæver på en pude af luft, som gør det nemt at klippe græs overalt på græsplænen.

Anvendelsesformål

Brug produktet til at klippe græs i større private haver eller på offentlige græsplæner. Kan bruges på skråninger med en hældning på maks. 45°. Brug ikke produktet til andre opgaver.

Produktoversigt

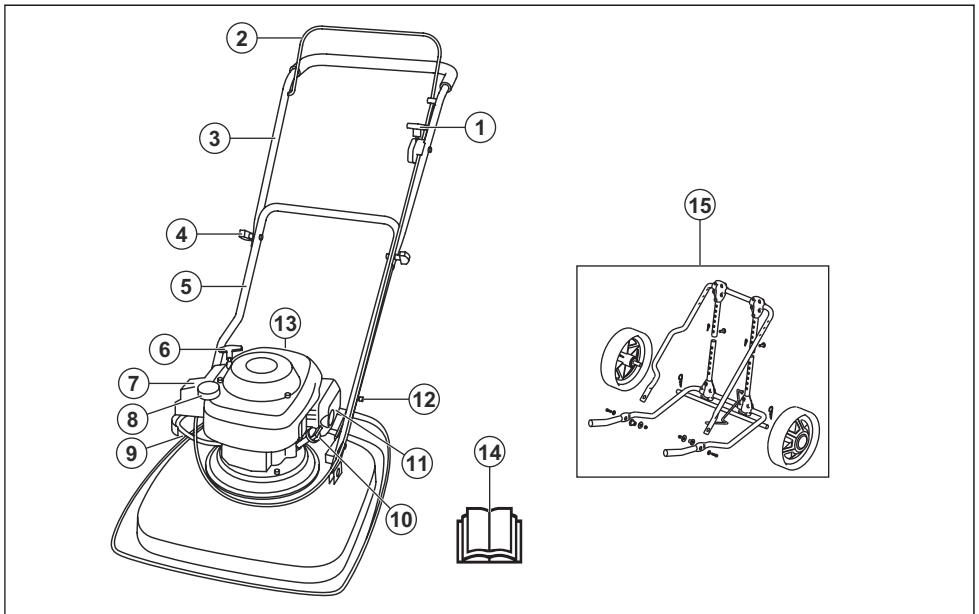

1. Chokerhåndtag
2. Motorbremsehåndtag
3. Øvre del af styret
4. Reguleringshåndgreb
5. Nederste håndtag
6. Startsnorens håndgreb
7. Luffilter
8. Brændstoftank
9. Benzinventil
10. Olieåbning
11. Lyddæmper
12. Krog til justering af styrets position
13. Tændrør
14. Brugsanvisning
15. Transporthjul (tilbehør)

Symboler på produktet



ADVARSEL: Skødesløs eller forkert brug kan resultere i personskade eller dødsfald for føreren eller omkringstående.



Læs brugsanvisningen omhyggeligt igennem, og sørg for at have forstået instruktionerne, inden du bruger produktet.



Advarsel: Roterende kniv. Hold hænder og fødder på sikker afstand.



Advarsel: roterende dele. Hold hænder og fødder på sikker afstand.



Pas på udslyngede genstande og rikolettering.



Hold uvedkommende personer og dyr på sikker afstand af arbejdsstedet.



Standts motoren, og fjern tændingskablet, før der udføres reparationer eller vedligeholdelsesarbejde.



Dette produkt er i overensstemmelse med gældende CE-direktiv.



Støjemissioner til omgivelserne i henhold til EF-direktiv. Produktets emission fremgår af kapitlet Tekniske data og af mærkaten.



Åben brændstofventil.



Lukket brændstofventil.



Udstødningsgasserne fra motoren indeholder kullilte, som er en lugtfri, giftig og meget farlig gasart. Undlad at tænde produktet i endørs eller i lukkede rum.



Brandfare. Standts altid motoren ved brændstofpåfyldning.

Bemærk: Andre symboler/mærkater på produktet henviser til certificeringskrav i andre handelsområder.

EU V



ADVARSEL: Ved manipulation af motoren bortfalder EU-typegodkendelsen af dette produkt.

Produktansvar

Som nævnt i produktansvarsbestemmelserne hæfter vi ikke for skader forårsaget af vores produkt, hvis:

- produktet er forkert repareret.
- produktet er repareret med dele, der ikke er fra producenten eller ikke er godkendt af producenten
- produktet har tilbehør, der ikke er fra producenten eller ikke er godkendt af producenten.
- produktet ikke er repareret på et godkendt servicecenter eller af en godkendt myndighed.

Sikkerhed

Sikkerhedsdefinitioner

Advarsler, forholdsregler og bemærkninger bruges til at pege på særligt vigtige dele af brugsanvisningen.



ADVARSEL: Bruges, hvis føreren udsætter sig selv eller omkringstående personer for risiko for personskade eller dødsfald ved tilsidesættelse af instruktionerne i brugsanvisningen.



BEMÆRK: Bruges, hvis der er risiko for skader på produktet, andre materialer eller

det omgivende område ved tilsidesættelse af instruktionerne i brugsanvisningen.

Bemærk: Bruges til at give yderligere oplysninger, der er nødvendige i en given situation.

Generelle sikkerhedsinstruktioner



ADVARSEL: Læs følgende advarselsinstruktioner, inden du bruger produktet.

- Dette produkt er farligt, hvis det bruges forkert, eller hvis du ikke er forsigtig. Personskade eller dødsfald

- kan forekomme, hvis du ikke overholder sikkerhedsinstruktionerne.
- Dette produkt danner et elektromagnetisk felt under drift. Dette felt kan i nogle tilfælde påvirke aktive eller passive medicinske implantater. For at reducere risikoen for alvorlige eller dødbringende kvæstelser anbefaler vi, at personer med medicinske implantater kontakter deres læge og producenten af det medicinske implantat, før de tager produktet i brug.
 - Vær altid forsigtig, og brug din sunde fornuft. Hvis du ikke er sikker på, hvordan produktet betjenes en særlig situation: Stop, og kontakt Husqvarna forhandleren, inden du fortsætter.
 - Vær opmærksom på, at føreren er ansvarlig for ulykker, der involverer andre personer eller disses ejendom.
 - Hold produktet rent. Sørg for, at skilte og mærkater er tydeligt læsbare.
 - Lad ikke en person bruge produktet, medmindre du er sikker på, at vedkommende har læst og forstået indholdet i denne brugsanvisning.
 - Lad ikke børn betjene produktet.
 - Lad ikke en person uden kendskab til vejledningen betjene produktet.
 - Hold altid øje med personer med nedsat fysisk eller mental kapacitet, der bruger produktet. En voksen skal være til stede hele tiden.
 - Brug ikke produktet, hvis du er træt, syg eller påvirket af alkohol, narkotika eller medicin. Det har en negativ virkning på synet, overblikket, koordinationssevnen og dømmekraften.
 - Brug ikke produktet, hvis det er fejlbehæftet.
 - Foretag ikke ændringer på produktet, og undlad af bruge det, hvis der er risiko for, at det er blevet ændret af andre.

Sikkerhed i arbejdsområdet



ADVARSEL: Læs følgende advarselsinstruktioner, inden du bruger produktet.

- Fjern grene, kviste, sten og andre løse genstande fra arbejdsområdet, inden du betjener produktet.
- Genstande, som rammer skæreudstyret, kan udslynges og forårsage person- og tingskade. Hold omkringstående personer og dyr på sikker afstand af produktet.
- Brug ikke produktet i tåge, regn, hård vind, kulde, ved risiko for lynnedslag eller i andre dårlige vejrforhold. Hvis produktet bruges i dårligt vejr eller i fugtige omgivelser, kan det have en negativ virkning på din agtpågivenhed. Dårligt vejr kan medføre farlige arbejdsforhold.
- Pas på personer, genstande og situationer, som kan forhindre sikker brug af produktet.
- Pas på rødder, sten, kviste, huller, grøfter og andre forhindringer. Langt græs kan forhindre et frit udsyn.

- Det kan være farligt at klippe græs på skrånninger. Brug ikke produktet på skrånninger, der hælder mere end 45°. Klip ikke græs på våde skrånninger.
- Når du klipper græs på en skrånning, skal du altid holde fødderne på et plant underlag med produktet nedenfor dig selv på skrånningen.
- Lad produktet køre på tværs af skrånninger. Kørsel ikke op og ned.
- Vær forsigtig, når du nærmer dig uoverskuelige hjørner og genstande, som blokerer for udsynet.

Arbejdssikkerhed



ADVARSEL: Læs følgende advarselsinstruktioner, inden du bruger produktet.

- Brug kun produktet til græsslåning. Det er ikke tilladt at bruge det til andre opgaver.
- Bær personligt beskyttelsesudstyr. Se *Personligt beskyttelsesudstyr* på side 46.
- Start ikke motoren i et lukket rum eller i nærheden af brandfarlige materialer. Motorens udstødningssgasser er varme og kan indeholde gnister, som kan forårsage brand.
- Betjen ikke produktet, medmindre kniven og alle afskærmninger er monteret korrekt. En forkert monteret kniv kan løsne sig og medføre personskade.
- Sørg for, at kniven ikke rammer genstande som f.eks. sten og rødder. Det kan beskadige kniven og bøje motorakslen. En bøjet aksel giver kraftige vibrationer og stor risiko for, at kniven løsner sig.
- Hvis kniven rammer en genstand, eller der opstår vibrationer, skal du straks standse produktet. Tag tændkablet af tændrøret. Undersøg, om produktet er blevet beskadiget. Reparer skader, eller lad et godkendt serviceværksted udføre reparationen.
- Fastgør ikke motorbremsehåndtaget permanent på styret, når motoren er tændt.
- Anbring produktet på et stabilt, fladt underlag, og start det. Sørg for, at kniven ikke rammer jorden eller andre genstande.
- Hold dig altid bag produktet, mens du betjener det.
- Hold 2 hænder på styret, når du betjener produktet. Hold hænder og fødder på sikker afstand af de roterende knive.
- Vær forsigtig, når du trækker produktet baglæns.
- Løft ikke produktet, når motoren er tændt. Hvis du skal løfte produktet, skal du først standse motoren og tage tændrørskablet af tændrøret.
- Gå ikke baglæns, når du bruger produktet.
- Stands motoren, når du bevæger dig hen over områder uden græs, f.eks. stier med grus, sten og asfalt.
- Undlad at køre med produktet, når motoren er tændt. Gå altid fremad, når du bruger produktet.

- Efterlad ikke produktet uden opsyn, når motoren er startet. Stands motoren, og vent, indtil skæreudstyret holder op med at rotere.

Sikkerhedsinstruktioner for drift

Personligt beskyttelsesudstyr



ADVARSEL: Læs følgende advarelsinstruktioner, inden du bruger produktet.

- Personligt beskyttelsesudstyr udelukker ikke fuldstændigt risikoen for personskader, men det mindsker graden af skaderne i tilfælde af, at der skulle ske en ulykke. Lad forhandleren hjælpe dig med at vælge det rigtige udstyr.
- Brug kraftige, skridsikre støvler eller sko. Brug ikke åbne sko, og gå heller ikke på bare fødder.
- Brug kraftige, lange bukser.
- Brug om nødvendigt beskytteshandsker, f.eks. ved montering, eftersyn eller rengøring af skæreudstyret.

Sikkerhedsanordninger på produktet



ADVARSEL: Læs følgende advarelsinstruktioner, inden du bruger produktet.

- Brug ikke et produkt med defekte sikkerhedsanordninger.
- Kontrollér sikkerhedsanordningerne regelmæssigt. Hvis sikkerhedsanordningerne er defekte, skal du henvende dig til dit Husqvarna-serviceværksted.

Sådan kontrolleres Klippeskjoldet

Klippeskjoldet mindsker vibrationer i produktet og reducerer risikoen for skader fra klingene.

- Undersøg klippeskjoldet for at sikre, at der ikke er skader såsom revner.

Motorbremsehåndtag

Motorbremsehåndtaget standser motoren. Når motorbremsehåndtaget slippes, standser motoren.

Ved eftersyn af motorbremsen, startes motoren, hvorefter motorbremsehåndtaget slippes. Hvis motoren ikke standser inden for 3 sekunder, skal et godkendt Husqvarna serviceværksted justere motorbremsen.

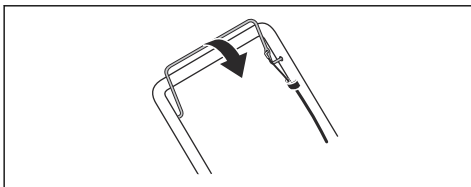

Lyddæmper

Lyddæmperen sikrer et minimalt støjniveau og sender udstødningsgasserne væk fra føreren.

Brug ikke produktet, hvis lyddæmperen mangler eller er defekt. En defekt lyddæmper øger støjniveauet og risikoen for brand.

Efterse lyddæmperen regelmæssigt for at sikre, at den er monteret korrekt og ikke er beskadiget.



BEMÆRK: Lyddæmperen bliver meget varm under og efter brug, og når motoren kører i tomgang. Vær forsigtig i nærheden af brandfarlige materialer og/eller dampe for at forhindre brand.

Brændstofsikkerhed



ADVARSEL: Læs følgende advarelsinstruktioner, inden du bruger produktet.

- Start ikke produktet, hvis der er brændstof eller motorolie på produktet. Fjern uønsket brændstof/olie og lad produktet tørre.
- Hvis du får brændstof på dit tøj, skal du skifte tøj med det samme.
- Undgå at få brændstof på kroppen, da det kan forårsage personskader. Hvis du får brændstof på kroppen, skal du bruge sæbe og vand til at fjerne brændstoffet.
- Start ikke produktet, hvis motoren lækker. Undersøg regelmæssigt motoren for lækager.
- Vær forsigtig med brændstof. Brændstof er letantændeligt og dampe er eksplosive og kan medføre personskader eller dødsfald.
- Undgå at indånde brændstofføddampene, da det kan forårsage personskader. Sørg for, at der er tilstrækkelig luftstrøm.
- Ryg ikke i nærheden af brændstof eller motor.
- Anbring ikke varme genstande i nærheden af brændstof eller motor.
- Fyld ikke brændstof på, når motoren er tændt.
- Sørg for, at motoren er afkølet, inden du fylder brændstof på.
- Før du fylder brændstof på, skal du åbne brændstofføddækslet langsomt og forsigtigt udløse trykket.
- Fyld ikke brændstof på motoren i et indendørs område. Utilstrækkelig med luftstrøm kan forårsage personskader eller dødsfald på grund af kvælning eller kulilte.
- Spænd brændstofføddækslet helt. Hvis brændstofføddækslet ikke spændes, opstår der risiko for brand.
- Flyt produktet minimum 3 m fra det sted, hvor du fyldte tanken, før du starter det.
- Fyld ikke for meget brændstof i brændstofføddækslet.

Sikkerhedsinstruktioner for vedligeholdelse



ADVARSEL: Læs følgende advarselsinstruktioner, inden du bruger produktet.

- Udstødningsgasserne fra motoren indeholder kullite, som er en lugtfri, giftig og meget farlig gasart. Undlad at starte motoren indendørs eller i lukkede rum.
- Før der udføres vedligeholdelse af produktet, standses motoren, og tændkablet tages af tændrøret.
- Brug handsker, når du udfører vedligeholdelse på skæreudstyret. Klinge er meget skarpe, og du kan nemt komme til at skære dig.

- Tilbehør til og ændringer på produktet, som ikke er godkendt af producenten, kan medføre alvorlig personskade eller dødsfald. Undlad at ændre produktet. Brug altid reservedele, der er godkendt af producenten.
- Hvis vedligeholdelsen ikke udføres korrekt og regelmæssigt, øges risikoen for personskade og beskadigelse af produktet.
- Foretag kun den form for vedligeholdelse, der er angivet i denne instruktionsbog. Eventuel anden service skal udføres af et godkendt Husqvarna serviceværksted.
- Lad et godkendt Husqvarna serviceværksted foretage regelmæssig service af produktet.
- Udskift beskadigede, slidte eller defekte dele.

Montering

Sådan monteres det nederste håndtag

1. Stik krogen, der er fastgjort til håndtaget (A), gennem den midterste åbning (B), i pilens retning (C).

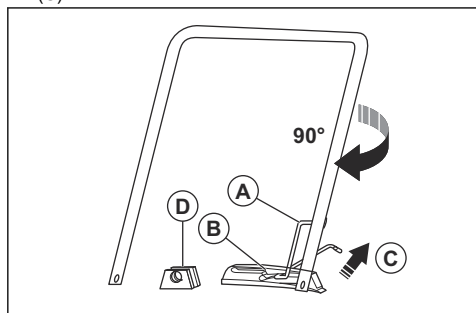

2. Drej styret 90° med uret for at stikke enderne på det nederste håndtag ind gennem beslagene (D) på klippeskjoldet.
3. Stik gaffelboltene (A) gennem beslagene og enderne på det nederste håndtag. Fastgør dem med låsestifterne (B).

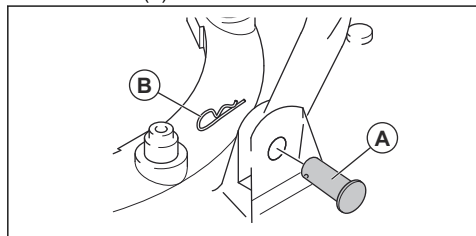

Sådan monteres det øverste håndtag

1. Sæt det nederste håndtag i parkeringsposition, se *Sådan indstilles styrets position på side 49*.
2. Sørg for, at chokerhåndtaget sidder på venstre side af produktet set bagfra.
3. Juster hullerne i det øverste håndtag med hullerne i det nederste håndtag, og monter skruerne, skiver og knopper.

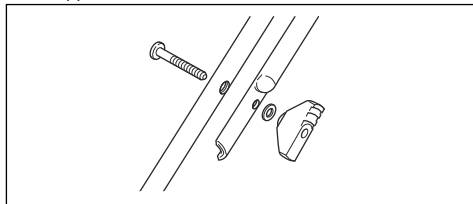

4. Brug stropperne til at fastgøre kablerne på styret.

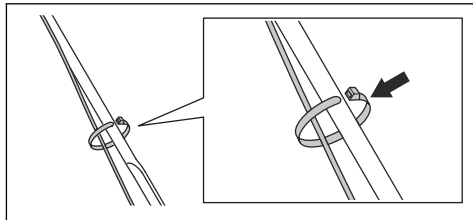

BEMÆRK: Sørg for, at opspændingen af kablerne ikke er for høj.

Sådan samles transporthjulene (tilbehør)

1. Stik krogen, der er fastgjort til håndtaget (A), gennem den midterste åbning (B), i pilens retning (C).

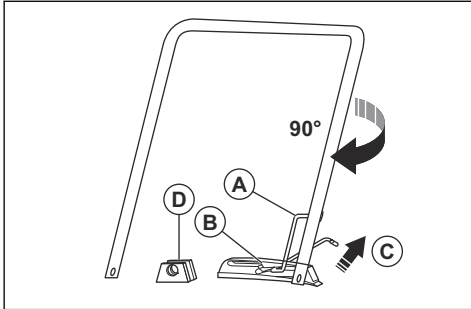

2. Drej styret 90° med uret for at stikke enderne på det nederste håndtag ind gennem beslagene (D) på klippeskjoldet.
3. Stik bøsningen (A) gennem beslagene og enderne på det nederste håndtag.

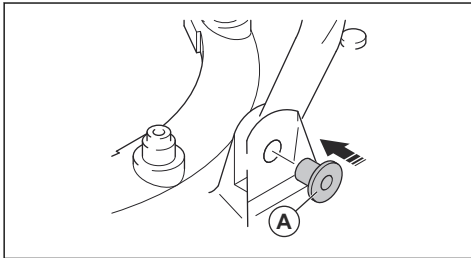

4. Sæt hjulrammen (A) på klippeskjoldet med skruerne (B), spændskiverne (C, D) og låsemøtrikkerne (E).

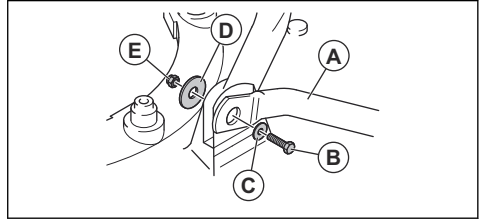

5. Sæt de nederste forlængerrør ind i de øverste forlængerrør.
6. Stik gaffelboltene (A) gennem forlængerrørene, og fastgør dem med låsestifterne (B).

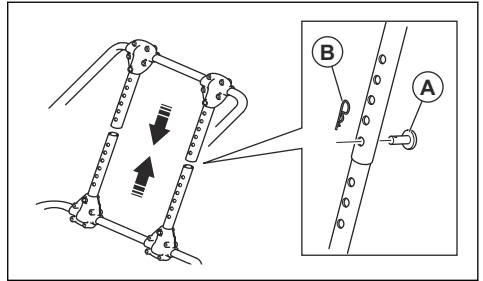

Drift

Indledning



ADVARSEL: Før du bruger produktet, skal du læse og forstå kapitlet om sikkerhed.

Før du bruger produktet

1. Læs brugsanvisningen omhyggeligt igennem, og sørg for at have forstået instruktionerne.
2. Undersøg skæreudstyret for at sikre, at det er korrekt monteret og justeret. Se *Sådan efterses skæreudstyret på side 51*.
3. Fyld brændstoftanken. Se *Sådan påfyldes brændstof på side 48*.
4. Fyld olietanken, og efterse oliestanden. Se *Sådan påfyldes og skiftes motorolien på side 52*.

Sådan påfyldes brændstof

Brug om muligt miljø-/alkylatbenzin. Hvis miljø-/alkylatbenzin ikke er tilgængeligt, skal du bruge blyfri eller blyholdig benzin af god kvalitet. Brug benzin med et oktantal på 90 RON uden for Nordamerika (87 AKI i Nordamerika) eller højere og med maksimalt 10 % ethanol (E10).



BEMÆRK: Brug ikke benzin med et oktantal mindre end 90 RON uden for Nordamerika (87 AKI i Nordamerika). Det kan forårsage skader på produktet.

1. Åbn brændstoftankens dæksel langsomt for at aflaste trykket.
2. Påfyld brændstof langsomt med en benzindunk. Hvis du spilder brændstof, fjernes det med en klud, og lad resterende brændstof fordampe.
3. Rengør omkring brændstoftankens dæksel.

- Spænd brændstoftankens dæksel helt. Hvis brændstoftankens dæksel ikke spændes, opstår der risiko for brand.
- Flyt produktet minimum 3 m fra det sted, hvor du fyldte tanken, før du starter det.

Sådan indstilles styrets position

- Løft krogen (A).

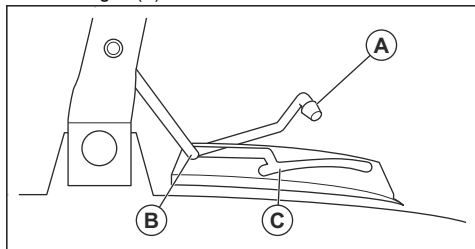

- Skub krogen fremad for at sætte håndtaget i parkeringsposition (B).
- Træk krogen bagud for at sætte håndtaget i klippeposition (C).

Sådan startes produktet

- Kontroller, at tændkablet er tilsluttet til tændrøret.
- Sæt styret i parkeringsposition, se *Sådan indstilles styrets position på side 49*.
- Åbn benzinventil.

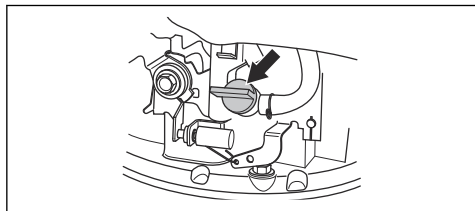

- Juster chokerhåndtaget.
 - Hvis motoren er kold, skal du sætte chokerhåndtaget i chokerposition.

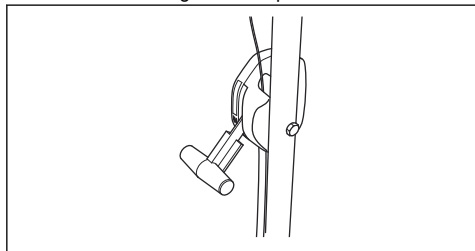

- Hvis motoren er varm, sættes chokeren i driftsstillingen.

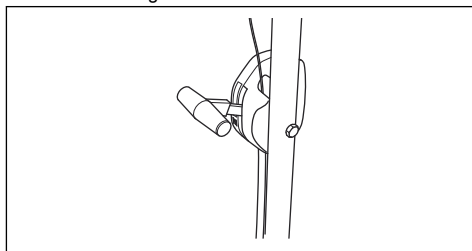

- Hold motorbremsehåndtaget ind mod styret.
- Anbring højre fod på klippeeskjoldet.
- Hold den øverste del af det nederste håndtag med højre hånd, og vip produktet.
- Hold fast i startsnorens håndgreb med højre hånd.



- Træk langsomt startsnoren ud, indtil der føles modstand.
- Træk kraftigt, indtil motoren starter.
- Når motoren er oppe på fuld omdrejningshastighed, sænkes produktet forsigtigt ned på jorden.
- Når motoren er varm, skal du sørge for, at chokerhåndtaget er sat i driftsstillingen.
- Sæt styret i klippeposition, se *Sådan indstilles styrets position på side 49*.



ADVARSEL: Vikl aldrig startsnoren rundt om hånden.

Sådan standses produktet

- Vip produktet, og slip motorbremsehåndtaget.
- Når motoren stopper, sænkes produktet.
- Sæt styret i parkeringsposition, se *Sådan indstilles styrets position på side 49*.
- Luk benzinventilen.

Sådan opnår du et godt resultat

- Sørg altid for, at klingen er skarp. En sløv klinge giver et uregelmæssigt resultat, og græssets snitflade bliver gul. En skarp klinge bruger desuden mindre energi end en sløv klinge.

- Klip aldrig mere end $\frac{1}{3}$ af græssets længde. Klip først med klippehøjden indstillet højt. Efterse resultatet, og sænk derefter klippehøjden til det ønskede niveau. Hvis græsset er meget højt, skal du køre langsomt og om nødvendigt klippe 2 gange.
- Klip i forskellige retninger hver gang for at undgå striber i græsplænen.

Vedligeholdelse

Indledning



ADVARSEL: Inden der foretages vedligeholdelse, skal du læse og forstå kapitlet om sikkerhed.

Alt service- og reparationsarbejde på produktet kræver specialuddannelse. Vi garanterer faglig korrekt reparation og service. Hvis forhandleren ikke er et serviceværksted, kan vedkommende oplyse om nærmeste serviceværksted.

Før der udføres vedligeholdelsesarbejde



ADVARSEL: For at undgå personskade og beskadigelse af produktet skal du følge disse anvisninger, når produktet skal lægges på siden.

1. Luk benzinventilen.

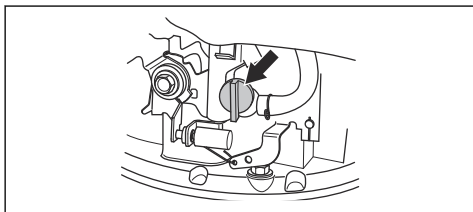

2. Lad motoren køre, indtil den standser.

3. Afmonter tændrørskablet.

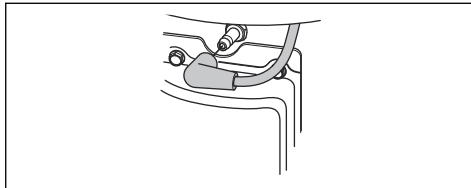

4. Vip produktet om på venstre side, med luftfilteret (A) opad og lyddæmperen nedad.

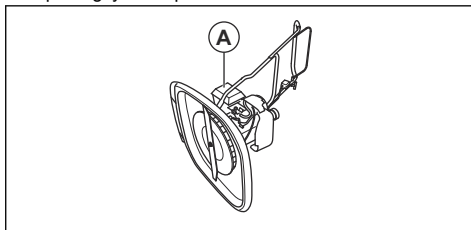

Vedligeholdelsesskema

Vedligeholdelsesintervallerne er fastlagt baseret på daglig brug af produktet. Intervallerne ændres, hvis produktet ikke bruges dagligt.

For vedligeholdelse identificeret med * henvises til vejledningen i *Sikkerhedsanordninger på produktet på side 46*.

Vedligeholdelse	Hver dag	Ugentligt	Månedligt
Foretag et generelt eftersyn	X		
Kontroller oliestanden	X		
Rengør produktet	X		
Efterse skæreudstyret	X		
Efterse klippeskjoldet*	X		
Efterse motorbremsehåndtaget*	X		
Undersøg luftfilteret	X		
Efterse lyddæmperen*		X	
Efterse tændrøret		X	
Rens luftfiltret			X

Vedligeholdelse	Hver dag	Ugentligt	Månedligt
Skift luftfilteret			X
Efterse brændstofsyste			X

Sådan udføres et generelt eftersyn

- Sørg for, at møtrikker og skruer på produktet er spændt.

Sådan rengøres produktet



ADVARSEL: Følg anvisningerne i *Før der udføres vedligeholdelsesarbejde på side 50*, før du rengør under produktet.



BEMÆRK: Brug ikke rengøringsmidler, benzin eller opløsningsmidler til at rengøre produktet. Det kan beskadige plastdelene.

- Brug ikke en højtryksrenser til at rengøre produktet.
- Hvis du bruger vand til at rengøre produktet, må vandet ikke sprøjtes direkte på motoren.
- Brug en børste til at fjerne blade, græs og snavs.
- Sørg for, at koldluftindtagene ikke er tilstoppede.
- Afmonter ventilatoren (se *Sådan udskiftes kniven og ventilatoren på side 51*), og rens den med en børste.
- Rengør produktets overflade med en tør klud.
- Rengør under produktet med en skraber for at fjerne ophobning af græs og blade.

Sådan efterses skæreudstyret



ADVARSEL: Tændkablet tages af tændrøret for at undgå utilsigtet start af motoren.



ADVARSEL: Brug handsker, når du udfører vedligeholdelse på skæreudstyret. Klingens er meget skarp, og du kan nemt komme til at skære dig.

1. Efterse skæreudstyret for skader eller revner. Udskift altid skæreudstyret, hvis det er beskadiget.
2. Kig på klingens for at se, om den er beskadiget eller sløv.

Bemærk: Kniven skal afbalanceres, efter den er blevet slebet. Lad et servicecenter skærpe, udskift og afbalancere klingens. Hvis du rammer en forhindring, der får produktet til at standse, udskiftes den beskadigede klinge. Lad servicecenteret vurdere, om klingens kan files, eller om den skal udskiftes.

Sådan udskiftes kniven og ventilatoren



ADVARSEL: Brug sikkerhedshandsker. Kniven er meget skarp, og du kan nemt komme til at skære dig.

1. Klargør produktet til vedligeholdelsesarbejde, se *Før der udføres vedligeholdelsesarbejde på side 50*.
2. Hold ventilatoren fast, og drej knivbolten (A) mod uret for at afmontere den.

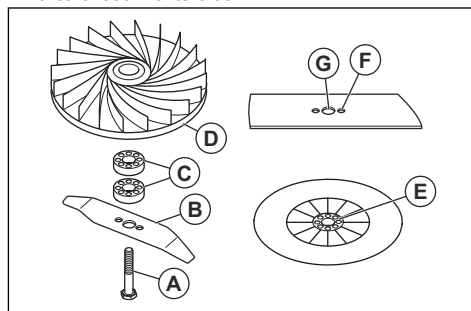

3. Afmonter kniven (B), klippehøjdeafstandsstykkerne (C) og ventilatoren (D).
4. Undersøg knivbolten og ventilatoren for skader.
5. Sæt ventilatoren tilbage i dens oprindelige stilling. Hvis du indsætter klippehøjdeafstandsstykkerne, skal du sørge for, at stifterne er sat i hullerne på ventilatoren.
6. Monter den nye kniv. Sørg for, at stifterne på ventilatoren (E) er sat i hullerne (F) på kniven.
7. Når du sætter den nye kniv på, skal knivens ender pege i retning af jorden.
8. Stik knivbolten gennem hullet i midten af kniven (G), og tilspænd med uret med hånden.
9. Hold fast i ventilatoren, og spænd knivbolten med en topnøgle.
10. Træk kniven rundt pr. håndkraft, og kontrollér, at den drejer frit.
11. Start produktet for at afprøve kniven. Hvis skiven ikke er korrekt fastgjort, forekommer der vibrationer i produktet, eller klipperesultatet bliver utilfredsstillende.

Sådan indstilles klippehøjden

Indsæt klippehøjdeafstandsstykker for at sænke klippehøjden. Fjern klippehøjdeafstandsstykker for at øge klippehøjden.

Bemærk: Brug ikke mere end 2 klippehøjdeafstandsstykker.

1. Klargør produktet til vedligeholdelsesarbejde, se *Før der udføres vedligeholdelsesarbejde på side 50*.
2. Afmonter knivbolten og kniven, se *Sådan udskiftes kniven og ventilatoren på side 51*.
3. Sæt 1 eller 2 klippehøjdeafstandsstykker (A) mellem ventilatoren og kniven. Sæt hullerne på det første klippehøjdeafstandsstykke på ventilatorens stifter (B). Stik stifterne på det andet klippehøjdeafstandsstykke i hullerne på det første klippehøjdeafstandsstykke.

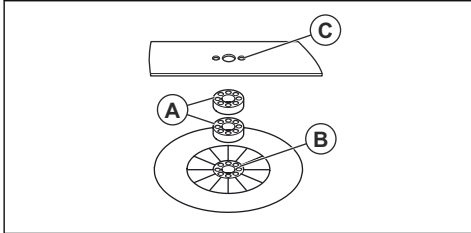

4. Sæt kniven på klippehøjdeafstandsstykket. Sørg for, at stifterne på klippehøjdeafstandsstykket (E) er sat i hullerne (F) på kniven.
5. Fastgør kniven og knivbolten, se *Sådan udskiftes kniven og ventilatoren på side 51*.

Sådan påfyldes og skiftes motorolien

- For oplysninger om, hvordan motorolie påfyldes og skiftes, henvises til brugsanvisningen for motoren.

Rengøring af luftfilteret



BEMÆRK: Lad ikke motoren køre, uden at luftfilteret er monteret, eller med et tilstoppet luftfilter. Det reducerer effektiviteten og kan medføre skader på motoren.

1. Tryk på låsetappene (A), fjern filterdækslet (B), og afmonter luftfilteret (C).

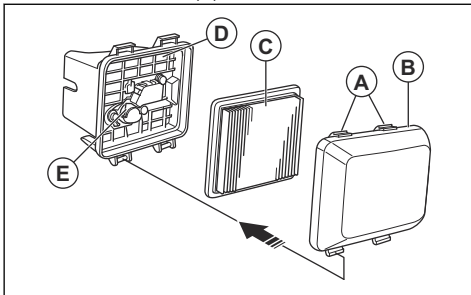

2. Slå luftfilteret ind mod en flad overflade for at få partiklerne til at falde af. Du kan også blæse trykluft gennem luftfilteret fra den rene side af luftfilteret.



BEMÆRK: Brug ikke en børste til at fjerne snavs, da der derved skubbes snavs ind i luftfilteret.

3. Rens luftfilterholderen (D) og filterdækslet med en fugtig klud.



BEMÆRK: Lad ikke snavs komme ind i luftkanalen, der fører til karburatoren (E).

4. Sæt luftfilteret tilbage i dets oprindelige stilling. Sørg for, at luftfilteret ligger helt tæt ind til luftfilterholderen.
5. Sæt luftfilterdækslet på igen med de nederste tappe først.

Sådan undersøger du tændrøret



BEMÆRK: Brug altid anbefalet tændrørstype. Forkert tændrørstype kan forårsage skader på produktet.

- Undersøg tændrøret, hvis motoren mangler kraft, ikke starter nemt eller ikke fungerer korrekt i tomgangshastighed.
- Sådan mindsker du risikoen for uønsket materiale på tændrørets elektroder, følg disse instruktioner:
 - a) Sørg for, at omdrejningstallet i tomgang er indstillet korrekt.
 - b) Sørg for, at brændstofblandingen er korrekt.
 - c) Sørg for, at luftfilteret er rent.
- Hvis tændrøret er beskadigt, skal det renses, og samtidig skal det kontrolleres, at elektrodeafstanden er korrekt, se #.

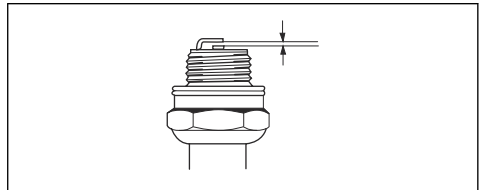

- Udskift tændrøret, når det er nødvendigt.

Sådan undersøger du brændstofsyste

- Efterse brændstoftankens dæksel og pakningen til brændstoftankens dæksel for at sikre, at der ikke er nogen skader.
- Efterse brændstofslangen for at sikre, at der ikke er utætheder. Hvis brændstofslangen er beskadiget, skal du lade et serviceværksted skifte den.

Transport, opbevaring og bortskaffelse

Transport og opbevaring

- Ved opbevaring og transport af produktet og brændstoffet, skal du sørge for, at der ikke er utætheder eller dampe. Gnister eller åben ild, f.eks. fra elektriske enheder eller kedler, kan starte en brand.
- Brug altid godkendte beholdere til opbevaring og transport af brændstof.
- Tøm brændstoftanken, inden du stiller produktet væk i en længere periode. Bortskaf brændstoffet på en lokal miljøstation
- Fastgør produktet sikkert under transport for at undgå skader og uheld.
- Opbevar produktet i et aflåst område utilgængeligt for børn eller personer, som ikke er godkendt.
- Opbevar produktet på et tørt og frostfrit sted.

Som klagøres til opbevaring

Klagør produktet til opbevaring, når sæsonen er slut og før mere end 30 dages opbevaring.

1. Stands motoren, og luk brændstovventilen.
2. Start motoren, og vip produktet ca. 10 cm op fra jorden i retning af lyddæmperen.
3. Når motoren standser, slippes motorbremsehåndtaget.

4. Afmonter tændrørskablet.
5. Aftap brændstoffet fra brændstoftanken.
6. Tag tændrøret ud, og hæld 5 ml motorolie gennem tændrørshullet.
7. Træk 3 gange i startsnorens håndgreb for at fordele olien i motoren.
8. Undersøg tændrøret. Se *Sådan undersøger du tændrøret på side 52*. Tilslut ikke tændrørskablet.
9. Rens luftfilteret, se *Rengøring af luftfilteret på side 52*.
10. Efterse skæreudstyret, se *Sådan efterses skæreudstyret på side 51*.
11. Rengør produktet, se *Sådan rengøres produktet på side 51*.

Bortskaffelse

- Overhold de lokale krav til genanvendelse og de gældende regler.
- Bortskaf alle kemikalier, som f.eks. motorolie eller brændstof, hos et servicecenter eller på en lokal miljøstation.
- Når produktet ikke længere er i brug, skal det sendes til en Husqvarna forhandler eller bortskaffes på en lokal genbrugsstation.

Tekniske data

Tekniske data

	GX560
Motor	
Mærke/model	Honda / OHC GCV 160
Slagvolumen, cm ³	160
Hastighed, o/min.	3150 +0/-100
Nominal motoreffekt, kW ¹³	3,0
Tændrørsgab mm	0,75
Tændrørstype	NGK BPR6ES
Brændstof-/smøresystem	
Benzintankens kapacitet, liter	0,9

¹³ Motorens effektangivelse er den gennemsnitlige nettoeffekt (ved det anførte omdrejningstal) for en typisk produktionsmodel af motoren målt iht. SAE-standarden J1349/ISO1585. Motorer fra masseproduktionen kan afvige fra denne værdi. Den faktiske effekt på motoren, som monteres i det færdige produkt, vil afhænge af driftshastigheden, miljøhensyn og andre værdier.

	GX560
Motorolie	SAE 10W-30
Olietankens kapacitet, liter	0,5
Vægt	
Med tomme tanke, kg	18,4
Støjmissioner¹⁴	
Lydeffektniveau, målt dB (A)	96
Lydeffektniveau, garanteret L _{WA} dB (A)	97
Lydniveauer¹⁵	
Lydtryksniveau ved brugerens øre, dB (A)	84
Vibrationsniveauer, a_{hved}¹⁶	
Håndtag, m/s ²	3,3
Skæredstyr	
Klippehøjde, mm	10–30
Klippebredde, mm	510
Kniv, varenummer	5119004-10

¹⁴ Emission af støj til omgivelserne målt som lydeffekt (L_{WA}) i henhold til EF-direktiv 2000/14/EF.

¹⁵ Lydtryksniveau iht. ISO 5395. Rapporterede data for lydtryksniveau har en typisk statistisk spredning (standardafvigelse) på 1,2 dB (A).

¹⁶ Vibrationsniveau iht. ISO 5395. Rapporterede data for vibrationsniveau har en typisk statistisk spredning (standardafvigelse) på 0,2 m/s².

EU-overensstemmelseserklæring

EU-overensstemmelseserklæring

Husqvarna AB, SE-561 82 Huskvarna, Sverige, tlf.: +46-36-146500 erklærer, at **plæneklipperen Husqvarna GX560** fra serienummer 2017xxxxxx og fremefter overholder forskrifterne i RÅDETS DIREKTIV:

- af den 17. maj 2006 "angående maskiner" **2006/42/EF**
- af den 26. februar 2014 "angående elektromagnetisk kompatibilitet" **2014/30/EU**
- af den 8. maj 2000 "angående emission af støj til omgivelserne" **2000/14/EF**

Oplysninger om støjafgivelse findes i de tekniske specifikationer.

Der er anvendt følgende standarder:

EN ISO 5395-1, EN ISO 5395-2, EN ISO 5395-2 Amd1, EN ISO 5395-2 Amd 2, EN 55012

Hvis ikke andet er angivet, er de ovennævnte standarder de senest udgivne versioner.

Udpeget organ: **0404, RISE SMP Svensk Maskinprovning AB, Box 7035, SE-750 07 Uppsala** har udstedt rapporter vedrørende opfyldelse af bestemmelserne iht. bilag VI til RÅDETS DIREKTIV af 8. maj 2000 "angående emission af støj til omgivelserne" 2000/14/EU.

Certifikatet har nummer: 01/901/302

Huskvarna, 2017-12-14



Claes Losdal, udviklingschef/haveprodukter (autoriseret repræsentant for Husqvarna AB og ansvarlig for teknisk dokumentation)

Inhalt

Einleitung.....	56	Wartung.....	64
Sicherheit.....	57	Transport, Lagerung und Entsorgung.....	67
Montage.....	61	Technische Angaben.....	67
Betrieb.....	62	EG-Konformitätserklärung.....	69

Einleitung

Produktbeschreibung

Das Produkt ist ein handgeführter Rasenmäher. Er gleitet auf einem Luftkissen. Dadurch ist es leichter, das Gras auf der gesamten Rasenfläche zu schneiden.

Verwendungszweck

Verwenden Sie den Rasenmäher, um das Gras in größeren privaten Gärten oder von öffentlichen

Rasenflächen zu schneiden. Der Rasenmäher kann bei Hängen mit einem Gefälle von maximal 45° verwendet werden. Verwenden Sie das Gerät nicht für andere Aufgaben.

Produktübersicht

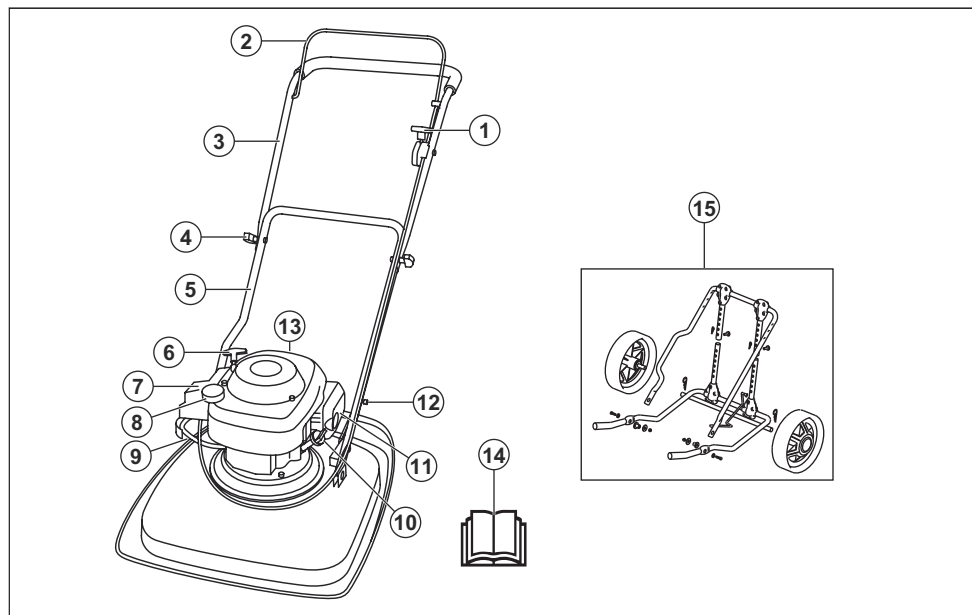

- | | |
|-----------------------|---|
| 1. Choke-Hebel | 9. Kraftstoffventil |
| 2. Motorbremsgriff | 10. Ölkappe |
| 3. Oberer Griff | 11. Schalldämpfer |
| 4. Griffknopf | 12. Haken für die Einstellung der Griffposition |
| 5. Unterer Griff | 13. Zündkerze |
| 6. Startseilhandgriff | 14. Bedienungsanleitung |
| 7. Luftfilter | 15. Transporträder (Zubehör) |
| 8. Kraftstofftank | |

Symbole auf dem Produkt



WARNUNG: Bei nachlässiger oder nicht ordnungsgemäßer Bedienung kann es zu Verletzungen oder zum Tode des Benutzers oder anderer Personen kommen.



Lesen Sie die Bedienungsanleitung sorgfältig durch und machen Sie sich vor der Benutzung mit dem Inhalt vertraut.



Achtung: rotierende Klinge. Halten Sie Hände und Füße von der Gefahrenzone fern.



Achtung: rotierende Teile. Halten Sie Hände und Füße von der Gefahrenzone fern.



Achten Sie auf hochgeschleuderte und abfallende Gegenstände.



Andere Personen oder Tiere müssen sich in sicherem Abstand vom Arbeitsbereich befinden.



Schalten Sie vor der Durchführung von Reparatur- oder Wartungsarbeiten den Motor aus und entfernen Sie das Zündkabel.



Dieses Produkt stimmt mit den geltenden CE-Richtlinien überein.



Umweltbelastende Geräuschemissionen gemäß der Richtlinie der Europäischen Gemeinschaft. Die Emission des Gerätes ist im Abschnitt „Technische Daten“ und auf dem Geräteschild angegeben.



Kraftstoffventil offen.



Kraftstoffventil geschlossen.



Die Abgase des Motors enthalten Kohlenmonoxid, ein geruchloses, giftiges und sehr gefährliches Gas. Betreiben Sie das Gerät nicht in geschlossenen Räumen.



Es besteht die Gefahr von Brandentwicklungen. Stellen Sie zum Betanken grundsätzlich den Motor ab.

Hinweis: Weitere Symbole/Aufkleber auf dem Gerät beziehen sich auf die Zertifizierungsanforderungen für andere kommerzielle Bereiche.

EU V



WARNUNG: Bei einem Eingriff in den Motor erlischt die EU-Typgenehmigung für dieses Produkt.

Produkthaftung

Im Sinne der Produkthaftungsgesetze übernehmen wir keine Haftung für Schäden, die unser Gerät verursacht, wenn...

- das Gerät nicht ordnungsgemäß repariert wurde.
- das Gerät mit Teilen repariert wurde, die nicht vom Hersteller stammen oder vom Hersteller zugelassen sind.
- ein Zubehörteil mit dem Gerät verwendet wird, das nicht vom Hersteller stammt oder vom Hersteller zugelassen ist.
- das Gerät nicht bei einem zugelassenen Service Center oder von einer zugelassenen offiziellen Stelle repariert wurde.

Sicherheit

Sicherheitsdefinitionen

Warnungen, Vorsichtsmaßnahmen und Hinweise werden verwendet, um auf besonders wichtige Teile der Bedienungsanleitung hinzuweisen.



WARNUNG: Wird verwendet, wenn bei Nichtbeachtung der Anweisungen in diesem Handbuch die Gefahr von Verletzung oder Tod des Bedieners oder anderer Personen besteht.



ACHTUNG: Wird verwendet, wenn bei Nichtbeachtung der Anweisungen in diesem Handbuch die Gefahr von Schäden am Gerät, an anderen Materialien oder in der Umgebung besteht.

Hinweis: Für weitere Informationen, die in bestimmten Situationen nötig sind.

Allgemeine Sicherheitshinweise



WARNUNG: Lesen Sie die folgenden Warnhinweise, bevor Sie das Gerät benutzen.

- Dieses Produkt ist gefährlich, wenn es falsch verwendet wird oder wenn Sie nicht vorsichtig sind. Wenn die Sicherheitshinweise nicht befolgt werden, kann es zu Verletzungen oder zum Tod führen.
- Dieses Gerät erzeugt beim Betrieb ein elektromagnetisches Feld. Dieses Feld kann sich unter bestimmten Bedingungen auf die Funktionsweise aktiver oder passiver medizinischer Implantate auswirken. Um die Gefahr von Situationen, die zu schweren oder tödlichen Verletzungen führen können, auszuschließen, sollten Personen mit einem medizinischen Implantat vor der Nutzung dieses Geräts ihren Arzt und den Hersteller des Implantats konsultieren.
- Lassen Sie immer Vorsicht walten und arbeiten Sie mit gesundem Menschenverstand. Wenn Sie nicht sicher sind, wie Sie das Produkt in einer besonderen Situation betreiben müssen, hören Sie auf und sprechen Sie mit Ihrem Husqvarna Händler, bevor Sie fortfahren.
- Denken Sie daran, dass der Bediener für Unfälle mit anderen Personen oder deren Eigentum verantwortlich ist.
- Halten Sie das Produkt sauber. Stellen Sie sicher, dass Sie die Zeichen und Abziehbilder deutlich lesen können.
- Lassen Sie keine Person das Produkt verwenden, es sei denn, Sie haben vorher sichergestellt, dass die Person den Inhalt der Bedienungsanleitung gelesen und verstanden hat.
- Lassen Sie nicht zu, dass Kinder das Gerät verwenden.
- Erlauben Sie nicht, dass Personen ohne Kenntnis der Anweisungen das Gerät bedienen.
- Stellen Sie sicher, dass Personen mit verminderter physischer oder psychischer Leistungsfähigkeit dieses Gerät nicht unbeobachtet verwenden. Es muss immer ein verantwortlicher Erwachsener anwesend sein.
- Benutzen Sie das Produkt nicht, wenn Sie müde oder krank sind oder unter Einfluss von Alkohol, Drogen oder Medikamenten stehen. Dies wirkt sich

negativ auf Ihre Sehkraft, Ihre Wachsamkeit sowie Ihr Koordinations- und Urteilsvermögen aus.

- Verwenden Sie das Produkt nicht, wenn es defekt ist.
- Verändern oder verwenden Sie dieses Produkt nicht, wenn es möglich ist, dass andere es verändert haben.

Sicherheit im Arbeitsbereich



WARNUNG: Lesen Sie die folgenden Warnhinweise, bevor Sie das Gerät benutzen.

- Äste, Zweige, Steine und andere lose Gegenstände müssen vor der Inbetriebnahme des Geräts aus dem Arbeitsbereich entfernt werden.
- Gegenstände, die auf die Schneid-ausrüstung treffen, können herausgeschleudert werden und Personen und Gegenständen Schaden zufügen. Halten Sie andere Personen und Tiere in einem sicheren Abstand zum Produkt.
- Verwenden Sie das Produkt nicht bei Nebel, Regen, starkem Wind, kaltem Wetter, Gewittergefahr oder anderen schlechten Wetterbedingungen. Die Verwendung des Geräts bei schlechtem Wetter oder an nassen Stellen kann einen negativen Einfluss auf Ihre Aufmerksamkeit haben. Schlechtes Wetter kann gefährliche Arbeitsbedingungen schaffen.
- Achten Sie auf Personen, Gegenstände und Situationen, die einen sicheren Betrieb des Produkts verhindern könnten.
- Achten Sie auf Wurzeln, Steine, Zweige, Löcher, Gräben und andere Hindernisse. Hohes Gras kann eine freie Sicht verhindern.
- Das Mähen von Gras an Steigungen kann gefährlich sein. Verwenden Sie das Produkt nicht in einem Gelände mit einer Neigung von mehr als 45°. Schneiden Sie das Gras nicht auf nassen Hängen.
- Wenn Sie das Gras an einer Steigung schneiden, bleiben Sie mit Ihren Füßen immer auf einer ebenen Fläche und verwenden Sie das Gerät auf dem Hang unterhalb von Ihnen.
- Betreiben Sie das Produkt quer zum Hang. Bewegen Sie sich nicht nach oben und nach unten.
- Seien Sie vorsichtig, wenn Sie um versteckte Ecken oder Objekte herum fahren, die Ihre freie Sicht verhindern.

Arbeitssicherheit



WARNUNG: Lesen Sie die folgenden Warnhinweise, bevor Sie das Gerät benutzen.

- Verwenden Sie dieses Produkt nur zum Mähen von Rasenflächen. Es ist nicht erlaubt, das Produkt für andere Aufgaben zu verwenden.
- Benutzen Sie eine persönliche Schutzausrüstung. Siehe *Persönliche Schutzausrüstung auf Seite 59*.

- Starten Sie den Motor niemals in einem geschlossenen Raum oder in der Nähe von brennbarem Material. Die Motorabgase sind heiß und können Funken enthalten, die einen Brand verursachen können.
- Starten Sie das Produkt nicht, bevor die Klinge und alle Abdeckungen korrekt befestigt sind. Eine falsch befestigte Klinge kann sich lösen und zu Verletzungen führen.
- Stellen Sie sicher, dass die Klinge nicht auf Gegenstände wie Steine und Wurzeln trifft. Dies kann die Klinge beschädigen und die Motorwelle verbiegen. Eine verbogene Achse führt zu starken Vibrationen und birgt ein hohes Risiko, dass die Klinge sich löst.
- Wenn die Klinge auf ein Objektiv trifft oder Vibrationen auftreten, müssen Sie das Produkt sofort abstellen. Ziehen Sie das Zündkabel von der Zündkerze ab. Untersuchen Sie das Produkt auf beschädigte Teile. Reparieren Sie Schäden oder lassen Sie einen zugelassenen Kundendienst die Reparatur durchführen.
- Befestigen Sie die Motorbremse nicht fest am Griff, wenn der Motor läuft.
- Stellen Sie das Produkt auf eine stabile, flache Oberfläche und starten Sie es. Stellen Sie sicher, dass die Klinge nicht den Boden oder ein anderes Objekt berührt.
- Bleiben Sie immer hinter dem Produkt, wenn Sie es betreiben.
- Behalten Sie für den Betrieb des Geräts beide Hände am Griff. Halten Sie Hände und Füße von den rotierenden Messern fern.
- Seien Sie vorsichtig, wenn Sie das Produkt nach hinten ziehen.
- Heben Sie das Produkt nicht hoch, wenn der Motor läuft. Wenn Sie das Gerät anheben müssen, schalten Sie zunächst den Motor aus und ziehen Sie das Zündkabel von der Zündkerze ab.
- Gehen Sie nicht rückwärts, wenn Sie das Produkt betreiben.
- Stellen Sie den Motor ab, wenn Sie sich über Bereiche ohne Gras bewegen, zum Beispiel Wege aus Kies, Stein und Asphalt.
- Rennen Sie nicht mit dem Produkt, wenn der Motor läuft. Gehen Sie immer, wenn Sie das Produkt benutzen.
- Lassen Sie das Gerät nicht aus den Augen, wenn der Motor läuft. Stoppen Sie den Motor und warten Sie, bis sich die Schneidausrüstung nicht mehr dreht.

Sicherheitshinweise für den Betrieb

Persönliche Schutzausrüstung



WARNUNG: Lesen Sie die folgenden Warnhinweise, bevor Sie das Gerät benutzen.

- Die persönliche Schutzausrüstung kann Verletzungen nicht vollständig vermeiden, vermindert aber den Umfang der Verletzungen und Schäden bei einem Unfall. Lassen Sie sich von Ihrem Händler bei der Auswahl der richtigen Ausrüstung unterstützen.
- Tragen Sie rutschfeste Sicherheitsstiefel oder -schuhe. Verwenden Sie keine offenen Schuhe, und gehen Sie nicht barfuß.
- Tragen Sie schwere, lange Hosen.
- Tragen Sie bei Bedarf Schutzhandschuhe, beispielsweise bei der Montage, der Untersuchung oder der Reinigung der Schneidausrüstung.

Sicherheitsvorrichtungen am Gerät



WARNUNG: Lesen Sie die folgenden Warnhinweise, bevor Sie das Gerät benutzen.

- Benutzen Sie kein Gerät mit defekten Sicherheitsvorrichtungen.
- Führen Sie regelmäßig eine Überprüfung der Sicherheitsvorrichtungen durch. Wenn die Sicherheitsvorrichtungen defekt sind, wenden Sie sich an Ihre Husqvarna-Servicewerkstatt.

So überprüfen Sie den Schneidschutz

Der Schneidschutz verringert Vibrationen im Gerät und das Verletzungsrisiko durch die Klinge.

- Untersuchen Sie die Schneidewerkabdeckung, um sicherzustellen, dass es keine Beschädigungen wie zum Beispiel Risse gibt.

Motorbremsgriff

Der Motorbremshebel stoppt den Motor. Wenn der Motorbremshebel losgelassen wird, stoppt der Motor.

Um eine Inspektion der Motorbremse durchzuführen, starten Sie den Motor und lassen dann den Motorbremshebel los. Wenn der Motor nicht innerhalb von 3 Sekunden stoppt, lassen Sie die Motorbremse von einer autorisierten Husqvarna Servicewerkstatt einstellen.

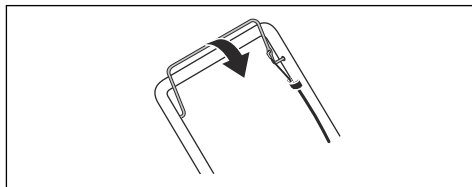

Schalldämpfer

Der Schalldämpfer senkt den Geräuschpegel so weit wie möglich und hält die Abgase des Motors vom Anwender fern.

Verwenden Sie das Gerät nicht, wenn der Schalldämpfer fehlt oder defekt ist. Ein defekter Schalldämpfer erhöht den Geräuschpegel und die Brandgefahr.

Überprüfen Sie den Schalldämpfer regelmäßig, um sicherzustellen, dass er richtig angebracht und nicht beschädigt ist.



ACHTUNG: Der Schalldämpfer wird während und nach Gebrauch und wenn der Motor im Leerlauf läuft, sehr heiß. Seien Sie in der Nähe von entzündlichen Materialien und/oder Dämpfen besonders vorsichtig, um Brandgefahr zu verhindern.

Sicherer Umgang mit Kraftstoff



WARNUNG: Lesen Sie die folgenden Warnhinweise, bevor Sie das Gerät benutzen.

- Starten Sie das Gerät nicht, wenn sich Kraftstoff oder Öl darauf befindet. Entfernen Sie den unerwünschten Kraftstoff bzw. das Öl und lassen Sie das Gerät trocknen.
- Wechseln Sie sofort die Kleidung, wenn Sie Kraftstoff darauf verschütten.
- Lassen Sie keinen Kraftstoff auf Ihren Körper gelangen, denn dies kann zu Verletzungen führen. Wenn Kraftstoff auf Ihre Haut gelangt, waschen Sie diesen mit Wasser und Seife ab.
- Starten Sie das Gerät nicht, wenn der Motor undicht ist. Überprüfen Sie den Motor regelmäßig auf Undichtigkeiten.
- Gehen Sie vorsichtig mit Kraftstoff um. Kraftstoff ist feuergefährlich, und die Dämpfe sind explosiv und können zu Verletzungen oder sogar zum Tod führen.
- Atmen Sie die Kraftstoffdämpfe nicht ein, denn sie sind gesundheitsschädigend. Achten Sie auf ausreichende Belüftung.
- Rauchen Sie nicht in der Nähe des Kraftstoffs oder des Motors.
- Stellen Sie keine heißen Gegenstände in der Nähe des Kraftstoffs oder Motors ab.
- Füllen Sie keinen Kraftstoff nach, während der Motor läuft.
- Vergewissern Sie sich, dass der Motor abgekühlt ist, bevor Sie Kraftstoff nachfüllen.
- Öffnen Sie vor dem Nachfüllen den Tankdeckel langsam und lassen Sie den Druck vorsichtig entweichen.

- Füllen Sie keinen Kraftstoff in den Motor, wenn Sie sich in einem Innenraum befinden. Eine mangelhafte Luftzirkulation kann zu schweren oder tödlichen Verletzungen durch Ersticken oder eine Kohlenmonoxidvergiftung führen.
- Schrauben Sie den Kraftstofftankdeckel fest zu. Wenn der Tankverschluss nicht fest zugeschraubt ist, besteht Feuergefahr.
- Bewegen Sie das Produkt vor dem Starten mindestens 3 m von der Stelle fort, an der Sie den Tank befüllt hatten.
- Überfüllen Sie den Kraftstofftank nicht.

Sicherheitshinweise für die Wartung



WARNUNG: Lesen Sie die folgenden Warnhinweise, bevor Sie das Gerät benutzen.

- Die Abgase des Motors enthalten Kohlenmonoxid, ein geruchloses, giftiges und sehr gefährliches Gas. Starten Sie den Motor nicht in Innenräumen oder in geschlossenen Räumen.
- Bevor Sie an dem Produkt eine Wartung durchführen, schalten Sie den Motor aus und ziehen Sie das Zündkabel von der Zündkerze ab.
- Tragen Sie Schutzhandschuhe, wenn Sie an der Schneidausrüstung eine Wartung durchführen. Die Klinge ist sehr scharf und man schneidet sich sehr leicht.
- Zubehörteile und Änderungen am Produkt, die vom Hersteller nicht genehmigt wurden, können zu schweren Verletzungen oder zum Tod führen. Verändern Sie das Produkt nicht. Verwenden Sie immer Teile, die vom Hersteller genehmigt wurden.
- Wenn die Wartung nicht ordnungsgemäß und regelmäßig erfolgt, erhöht sich die Verletzungsgefahr und das Risiko für eine Beschädigung des Produkts.
- Führen Sie die Wartung nur gemäß dieser Betriebsanleitung durch. Alle anderen Wartungsarbeiten müssen von einer autorisierten Husqvarna Servicewerkstatt durchgeführt werden.
- Lassen Sie eine autorisierte Husqvarna Servicewerkstatt das Produkt regelmäßig warten.
- Ersetzen Sie beschädigte, abgenutzte oder defekte Teile.

Montage

So montieren Sie den unteren Griff

1. Führen Sie den Haken am Griff (A) durch den mittleren Schlitz (B) in Richtung des Pfeils (C).

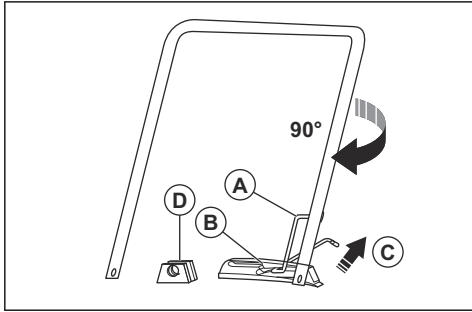

2. Drehen Sie den Griff im Uhrzeigersinn um 90°, um die Enden des unteren Griffs zwischen die Halterungen (D) an der Schneidwerkabdeckung zu bringen.
3. Führen Sie die Clevis-Stifte (A) durch die Halterungen und die Enden des unteren Griffs. Sichern Sie sie mit Verriegelungsstiften (B).

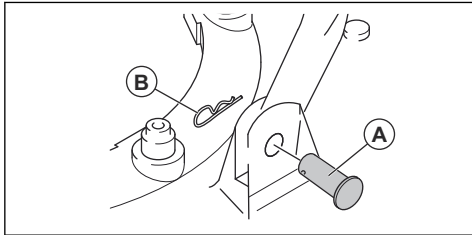

So montieren Sie den oberen Griff

1. Stellen Sie den unteren Griff auf Parkposition, siehe *So stellen Sie die Griffposition ein auf Seite 62*.
2. Stellen Sie sicher, dass sich der Choke-Hebel von hinten gesehen auf der linken Seite des Geräts befindet.
3. Richten Sie die Schraublöcher im oberen Griff an den Löchern am unteren Griff aus, und befestigen Sie die Schrauben, Unterlegscheiben und Knöpfe.

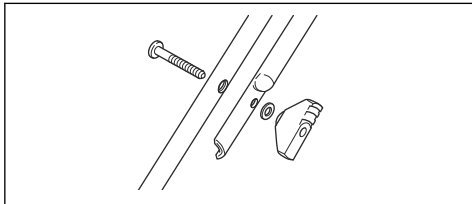

4. Verwenden Sie die Riemen, um die Kabel am Griff zu befestigen.

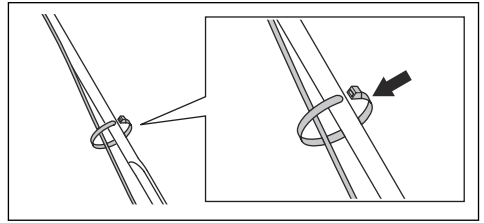

ACHTUNG: Stellen Sie sicher, dass die Spannung in den Kabeln nicht zu hoch ist.

So montieren Sie die Transporträder (Zubehör)

1. Führen Sie den Haken am Griff (A) durch den mittleren Schlitz (B) in Richtung des Pfeils (C).

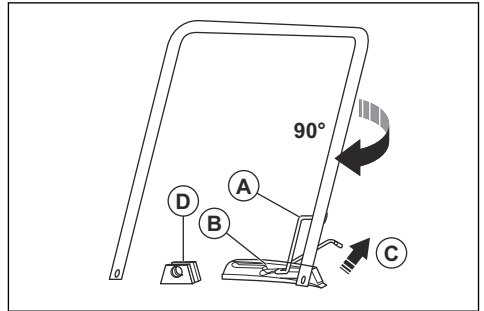

2. Drehen Sie den Griff im Uhrzeigersinn um 90°, um die Enden des unteren Griffs zwischen die Halterungen (D) an der Schneidwerkabdeckung zu bringen.
3. Schieben Sie die Buchse (A) durch die Halterungen und die Enden des unteren Griffs.

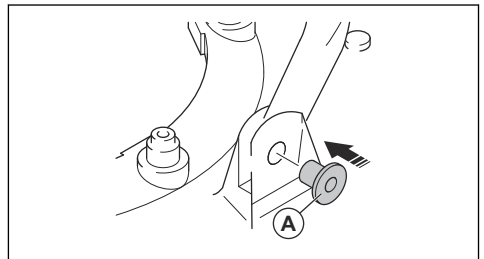

4. Befestigen Sie den Radrahmen (A) mit den Schrauben (B), Unterlegscheiben (C, D) und Kontermuttern (E) am Mähdeck.

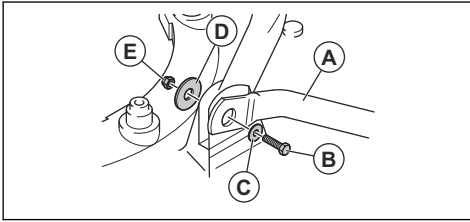

5. Schieben Sie die unteren Rohrverlängerungen in die oberen Rohrverlängerungen.

6. Stecken Sie die Clevis-Stifte (A) durch die Rohrverlängerungen und sichern Sie diese mit Verriegelungsstiften (B).

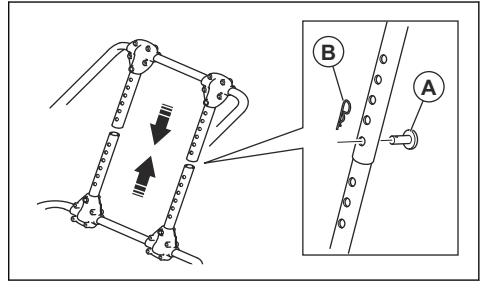

Betrieb

Einleitung



WARNUNG: Vor dem Betrieb des Gerätes müssen Sie die Sicherheitsinformationen lesen und verstehen.

Bevor Sie das Produkt in Betrieb nehmen

1. Lesen Sie die Bedienungsanleitung sorgfältig durch, und vergewissern Sie sich, dass Sie die Anweisungen verstehen.
2. Untersuchen Sie die Schneidausrüstung, um sicherzustellen, dass sie ordnungsgemäß befestigt und eingestellt ist. Siehe *So prüfen Sie die Schneidausrüstung auf Seite 65*.
3. Füllen Sie es in den Kraftstofftank. Siehe *So füllen Sie Kraftstoff ein auf Seite 62*.
4. Füllen Sie den Öltank, und überprüfen Sie den Ölstand. Siehe *So wechseln bzw. füllen Sie das Motoröl ein auf Seite 66*.

So füllen Sie Kraftstoff ein

Falls vorhanden, verwenden Sie schadstoffarmes Benzin/Alkylatbenzin. Wenn schadstoffarmes Benzin/Alkylatbenzin nicht verfügbar ist, verwenden Sie ein qualitativ hochwertiges bleifreies Benzin oder verbleites Benzin. Verwenden Sie außerhalb Nordamerikas Benzin mit einer Oktanzahl von mindestens 90 ROZ (87 AKI in Nordamerika) und mit einem Ethanolgehalt von maximal 10 % (E10).



ACHTUNG: Verwenden Sie außerhalb Nordamerikas kein Benzin mit einer Oktanzahl von weniger als 90 ROZ (87 AKI in Nordamerika). Dies kann das Gerät beschädigen.

1. Öffnen Sie den Tankdeckel langsam, damit der Druck entweichen kann.

2. Füllen Sie langsam mit einem Kraftstoffkanister auf. Wenn Sie Kraftstoff verschütten, entfernen Sie ihn mit einem Tuch und lassen Sie den verbleibenden Treibstoff trocknen.
3. Säubern Sie den Bereich um den Tankdeckel herum.
4. Schrauben Sie den Kraftstofftankdeckel fest zu. Wenn der Tankverschluss nicht fest zugeschraubt ist, besteht Feuergefahr.
5. Bewegen Sie das Produkt vor dem Starten mindestens 3 m von der Stelle fort, an der Sie den Tank befüllt hatten.

So stellen Sie die Griffposition ein

1. Heben Sie den Haken (A) an.

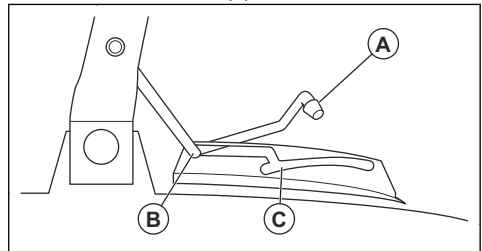

2. Drücken Sie den Haken nach vorn, um den Griff in die Parkposition zu bringen (B).
3. Ziehen Sie den Haken nach hinten, um den Griff in die Mähposition zu bringen (C).

So starten Sie das Produkt

1. Stellen Sie sicher, dass das Zündkabel mit der Zündkerze verbunden ist.
2. Stellen Sie den Griff auf die Parkposition, siehe *So stellen Sie die Griffposition ein auf Seite 62*.

3. Kraftstoffventil öffnen.

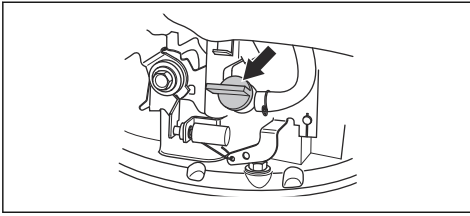

4. Stellen Sie den Choke-Hebel ein.

- a) Wenn der Motor kalt ist, bringen Sie den Choke-Hebel in die Choke-Stellung.

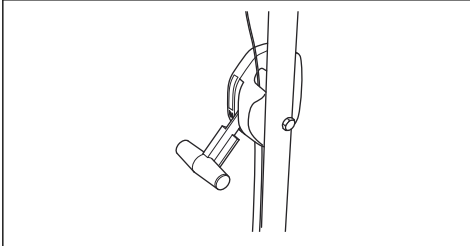

- b) Wenn der Motor warm ist, stellen Sie den Choke-Hebel auf die Betriebsstellung.

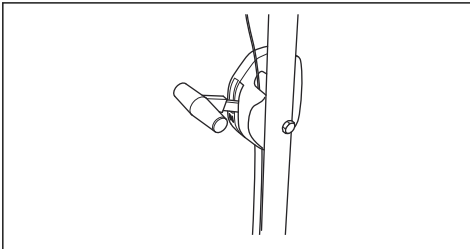

5. Halten Sie den Motorbremsgriff gegen den Lenker.
6. Stellen Sie Ihren rechten Fuß auf die Schneidwerkabdeckung.
7. Halten Sie die Oberseite des unteren Griffs mit der rechten Hand und kippen Sie das Gerät.
8. Ziehen Sie den Griff am Starterseilhandgriff mit Ihrer rechten Hand.



9. Ziehen Sie langsam das Starterseil, bis Sie etwas Widerstand spüren.
10. Kräftig ziehen, um den Motor anzulassen.
11. Wenn der Motor mit voller Geschwindigkeit läuft, senken Sie das Gerät vorsichtig auf den Boden ab.
12. Wenn der Motor warm ist, stellen Sie sicher, dass sich der Choke-Hebel in Betriebsstellung befindet.
13. Stellen Sie den Griff auf Mähposition, siehe *So stellen Sie die Griffposition ein auf Seite 62*.



WARNUNG: Wickeln Sie das Starterseil nicht um Ihre Hand.

So stoppen Sie das Produkt

- Kippen Sie das Produkt und lassen Sie den Motorbremsgriff los.
- Wenn der Motor anhält, senken Sie das Gerät ab.
- Stellen Sie den Griff auf die Parkposition, siehe *So stellen Sie die Griffposition ein auf Seite 62*.
- Schließen Sie das Kraftstoffventil.

So erhalten Sie ein gutes Mähergebnis

- Benutzen Sie immer eine scharfe Klinge. Eine stumpfe Klinge liefert ein unregelmäßiges Ergebnis, und die Schnittfläche des Grases wird gelb. Eine scharfe Klinge verbraucht außerdem weniger Energie als eine stumpfe Klinge.
- Schneiden Sie nicht mehr als $\frac{1}{3}$ der Länge des Grases ab. Mähen Sie zuerst mit einer hohen Schnitthöhe. Überprüfen Sie das Ergebnis, und senken Sie die Schnitthöhe auf eine entsprechende Stufe. Wenn das Gras sehr lang ist, fahren Sie langsam und mähen bei Bedarf 2-mal.
- Mähen Sie bei jedem Mal in eine andere Richtung, um Streifen auf dem Rasen zu vermeiden.

Wartung

Einleitung



WARNUNG: Bevor Sie eine Wartung durchführen, müssen Sie das Kapitel über die Sicherheit lesen und verstehen.

Für alle Wartungs- und Reparaturarbeiten am Produkt ist eine spezielle Schulung erforderlich. Wir garantieren die Verfügbarkeit von professionellen Reparaturen und Wartungsarbeiten. Wenn Ihr Händler keine Servicewerkstatt ist, sprechen Sie mit ihm, um Informationen über die nächste Servicewerkstatt zu erhalten.

Vorbereitung der Wartung



WARNUNG: Um Verletzungen und Schäden am Gerät zu vermeiden, beachten Sie bitte diese Anweisungen, wenn es notwendig ist, das Gerät auf die Seite zu legen.

1. Schließen Sie das Kraftstoffventil.

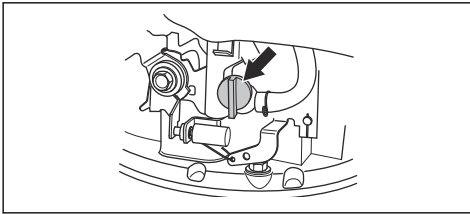

2. Lassen Sie den Motor laufen, bis er stoppt.

3. Lösen Sie das Zündkerzenkabel.

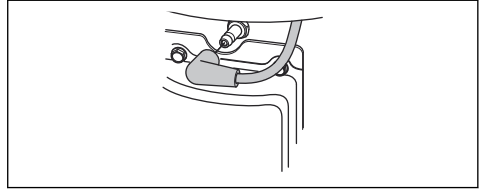

4. Kippen Sie das Gerät auf die linke Seite. Der Luftfilter (A) zeigt nach oben und der Schalldämpfer nach unten.

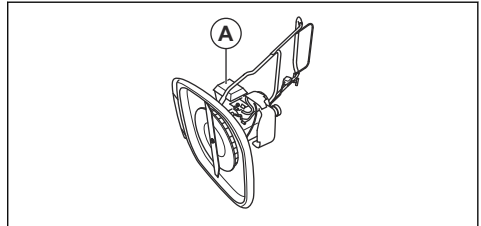

Wartungsplan

Die Wartungsintervalle werden anhand der täglichen Nutzung des Produkts berechnet. Die Intervalle ändern sich, wenn das Produkt nicht täglich verwendet wird.

Für Wartungsarbeiten, die mit * gekennzeichnet sind, siehe Anweisungen in *Sicherheitsvorrichtungen am Gerät auf Seite 59*.

Wartung	Täglich	Wöchentlich	Monatlich
Führen Sie eine allgemeine Inspektion durch	X		
Prüfen Sie den Ölstand	X		
Reinigen Sie das Produkt	X		
Prüfen Sie die Schneidausrüstung	X		
Prüfen Sie die Schneidewerkabdeckung*	X		
Prüfen Sie den Motorbremsgriff*	X		
Überprüfen Sie den Luftfilter	X		
Prüfen Sie den Schalldämpfer*		X	
Prüfen Sie die Zündkerze		X	
Reinigen Sie den Luftfilter			X
Den Luftfilter auswechseln			X
Prüfen Sie den Kraftstofffilter			X

So führen Sie eine allgemeine Inspektion durch

- Stellen Sie sicher, dass die Muttern und Schrauben am Produkt nicht beschädigt sind.

So reinigen Sie das Gerät



WARNUNG: Befolgen Sie die Anweisungen in *Vorbereitung der Wartung auf Seite 64*, bevor Sie die Unterseite des Geräts reinigen.



ACHTUNG: Verwenden Sie zur Reinigung des Geräts keine Reinigungs- oder Lösungsmittel und kein Benzin. Das kann zu Schäden an Kunststoffteilen führen.

- Reinigen Sie das Gerät nicht mit einem Hochdruckreiniger.
- Wenn Sie Wasser verwenden, um das Produkt zu reinigen, bringen Sie das Wasser nicht direkt auf den Motor auf.
- Verwenden Sie einen Pinsel, um Blätter, Gras und Schmutz zu entfernen.
- Stellen Sie sicher, dass die Kaltlufteinlässe nicht verstopft sind.
- Entfernen Sie den Lüfter (siehe *So tauschen Sie Klinge und Lüfter aus auf Seite 65*) und reinigen Sie ihn mit einer Bürste.
- Reinigen Sie die Außenseite des Geräts mit einem sauberen und trockenen Tuch.
- Reinigen Sie die Geräteunterseite mit einem Schaber, um die Ansammlung von Gras und Schmutz zu entfernen.

So prüfen Sie die Schneidausrüstung



WARNUNG: Um ein unbeabsichtigtes Starten zu vermeiden, entfernen Sie das Zündkabel von der Zündkerze.



WARNUNG: Tragen Sie Schutzhandschuhe, wenn Sie an der Schneidausrüstung eine Wartung durchführen. Die Klinge ist sehr scharf und man schneidet sich sehr leicht.

1. Prüfen Sie die Schneidausrüstung auf Beschädigungen oder Risse. Wechseln Sie eine beschädigte Schneidausrüstung unbedingt aus.
2. Schauen Sie sich die Klinge an, um festzustellen, ob sie beschädigt oder stumpf ist.

Hinweis: Nach dem Schärfen muss die Klinge ausbalanciert werden. Lassen Sie eine Servicewerkstatt die Klinge schärfen, ersetzen und ausbalancieren. Wenn Sie auf ein Hindernis treffen, das das Produkt zum Halten bringt, ersetzen Sie die beschädigte Klinge.

Lassen Sie die Werkstatt beurteilen, ob die Klinge geschliffen werden kann oder ersetzt werden muss.

So tauschen Sie Klinge und Lüfter aus



WARNUNG: Tragen Sie Sicherheitshandschuhe. Die Klinge ist sehr scharf und man schneidet sich sehr leicht.

1. Bereiten Sie das Produkt für die Wartungsarbeiten vor, siehe *Vorbereitung der Wartung auf Seite 64*.
2. Halten Sie den Lüfter fest und drehen Sie die Klingenschraube (A) gegen den Uhrzeigersinn, um sie zu entfernen.

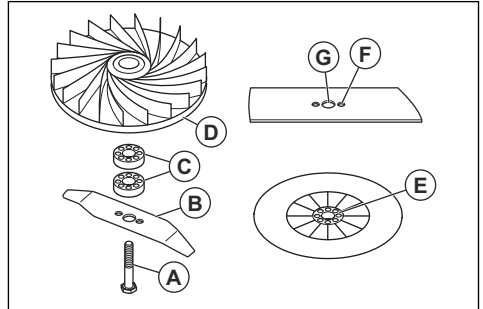

3. Entfernen Sie die Klinge (B), die Abstandhalter für die Schnitthöhe (C) und den Lüfter (D).
4. Überprüfen Sie die Klingenschraube und den Lüfter auf Beschädigungen.
5. Setzen Sie den Lüfter wieder in die Ausgangsstellung zurück. Wenn Sie Abstandhalter für die Schnitthöhe hinzufügen, achten Sie darauf, dass Sie die Stifte in die Löcher am Lüfter einsetzen.
6. Befestigen Sie die neue Klinge. Stellen Sie sicher, dass die Stifte am Lüfter (E) in die Löcher (F) auf der Klinge eingesetzt werden.
7. Wenn Sie die neue Klinge montieren, zeigen die abgewinkelten Enden der Klinge in die Richtung des Bodens.
8. Führen Sie die Klingenschraube durch die mittlere Öffnung der Klinge (G) und drehen Sie sie von Hand im Uhrzeigersinn fest.
9. Halten Sie den Lüfter fest und ziehen Sie die Klingenschraube mit einem Schraubenschlüssel fest.
10. Drehen Sie die Klinge mit der Hand, um sicherzustellen, dass sie sich einwandfrei dreht.
11. Starten Sie das Produkt, um die Klinge zu prüfen. Wenn die Klinge nicht richtig befestigt ist, gibt es im Produkt Vibrationen oder das Schneidergebnis ist unbefriedigend.

So stellen Sie die Schnitthöhe ein

Fügen Sie Abstandhalter für die Schnitthöhe hinzu, um die Schnitthöhe zu verringern. Entfernen Sie die

Abstandhalter für die Schnitthöhe, um die Schnitthöhe zu erhöhen.

Hinweis: Verwenden Sie nicht mehr als zwei Abstandhalter für die Schnitthöhe.

1. Bereiten Sie das Produkt für die Wartungsarbeiten vor, siehe *Vorbereitung der Wartung auf Seite 64*.
2. Entfernen Sie die Klingenschraube und die Klinge, siehe *So tauschen Sie Klinge und Lüfter aus auf Seite 65*.
3. Setzen Sie einen oder zwei Abstandhalter für die Schnitthöhe (A) zwischen dem Lüfter und der Klinge ein. Setzen Sie die Löcher des ersten Abstandhalters für die Schnitthöhe auf die Stifte am Lüfter (B). Setzen Sie die Stifte des zweiten Abstandhalters für die Schnitthöhe in die Löcher des ersten Abstandhalters für die Schnitthöhe.

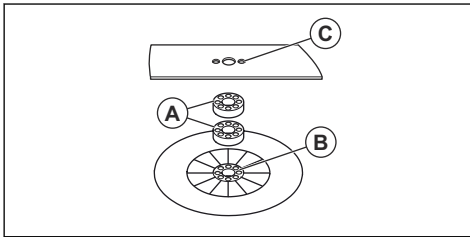

4. Setzen Sie die Klinge auf den Abstandhalter für die Schnitthöhe. Stellen Sie sicher, dass die Pins auf dem Abstandhalter für die Schnitthöhe in den Löchern (C) auf der Klinge angebracht werden.
5. Befestigen Sie die Klinge und die Klingenschraube, siehe *So tauschen Sie Klinge und Lüfter aus auf Seite 65*.

So wechseln bzw. füllen Sie das Motoröl ein

- Weitere Informationen zum Einfüllen und Wechseln des Motoröls finden Sie in der Bedienungsanleitung für den Motor.

Reinigen des Luftfilters



ACHTUNG: Betreiben Sie den Motor nicht ohne einen Luftfilter oder mit einem verschmutzten Luftfilter. Dies verringert die Wirksamkeit und kann zu Schäden am Motor führen.

1. Drücken Sie die Verriegelungslaschen (A), entfernen Sie den Luftfilterdeckel (B) und entfernen Sie den Luftfilter (C).

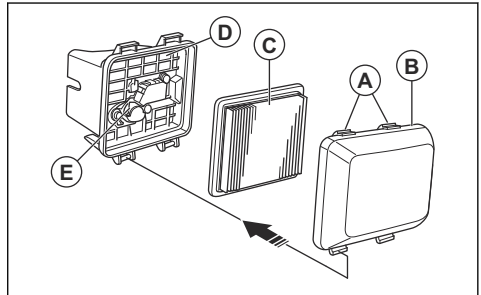

2. Schlagen Sie den Luftfilter gegen eine flache Oberfläche, um die Partikel auszuklopfen. Sie können von der sauberen Seite des Luftfilters aus auch Druckluft durch den Luftfilter blasen.



ACHTUNG: Auf keinen Fall mit einer Bürste Schmutz entfernen; dabei wird der Schmutz in den Luftfilter gedrückt.

3. Reinigen Sie den Luftfilterhalter (D) und den Luftfilterdeckel mit einem feuchten Tuch.



ACHTUNG: Lassen Sie keinen Schmutz in die Luftleitung gelangen, die zum Vergaser (E) führt.

4. Setzen Sie den Luftfilter wieder in die Ausgangsstellung zurück. Darauf achten, dass der Luftfilter vollständig die Luftfilterhalterung abdichtet.
5. Setzen Sie den Luftfilterdeckel zurück, die unteren Laschen voran.

So überprüfen Sie die Zündkerze



ACHTUNG: Verwenden Sie stets den vom Hersteller empfohlenen Zündkerzentyp! Die Verwendung eines falschen Zündkerzentyps kann zu Schäden am Gerät führen.

- Überprüfen Sie die Zündkerze, wenn der Motor nur schwache Leistung bringt, sich nur schwer starten lässt oder im Leerlauf nicht ordnungsgemäß funktioniert.
- Wenn Sie diese Anweisungen befolgen, verringern Sie die Gefahr von unerwünschtem Material an den Elektroden der Zündkerze:
 - a) Stellen Sie sicher, dass die Leerlaufdrehzahl richtig eingestellt ist.
 - b) Vergewissern Sie sich, dass das Kraftstoffgemisch korrekt ist.
 - c) Vergewissern Sie sich, dass der Luftfilter sauber ist.

- Ist die Zündkerze verschmutzt, so ist sie zu reinigen; gleichzeitig ist zu prüfen, ob der Elektrodenabstand korrekt ist, siehe #.

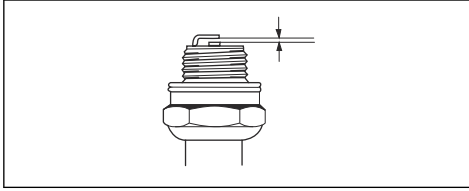

- Tauschen Sie die Zündkerze bei Bedarf aus.

So prüfen Sie die Kraftstoffanlage

- Prüfen Sie den Kraftstofftankdeckel und die Dichtung für den Tankdeckel, um sicherzustellen, dass keine Beschädigungen vorliegen.
- Untersuchen Sie den Kraftstoffschlauch, um sicherzustellen, dass keine undichten Stellen vorhanden sind. Wenn der Schlauch beschädigt ist, lassen Sie ihn durch eine Servicewerkstatt austauschen.

Transport, Lagerung und Entsorgung

Transport und Lagerung

- Für die Lagerung und den Transport des Produkts und des Kraftstoffs ist darauf zu achten, dass keine Lecks oder Dämpfe vorhanden sind. Funken oder offene Flammen, zum Beispiel von elektrischen Geräten oder einem Boiler, können ein Feuer auslösen.
- Verwenden Sie für die Lagerung und den Transport von Kraftstoff immer zugelassene Behälter.
- Leeren Sie den Kraftstofftank, bevor Sie das Produkt über einen längeren Zeitraum einlagern. Entsorgen Sie den Kraftstoff in einer geeigneten Abfallentsorgungsstelle.
- Sichern Sie das Produkt während des Transports ab, um Schäden und Unfälle zu vermeiden.
- Bewahren Sie das Produkt in einem verschlossenen Bereich auf, um einen unerlaubten Zugriff durch Kinder oder andere Personen zu verhindern.
- Bewahren Sie das Produkt an einem trockenen und frostfreien Raum auf.

So bereiten Sie ihn für die Aufbewahrung vor

Bereiten Sie das Gerät zur Lagerung am Saisonende vor und wenn es länger als 30 Tage nicht verwendet wird.

1. Schalten Sie den Motor aus, und schließen Sie das Kraftstoffventil.
2. Lassen Sie den Motor an und heben Sie das Produkt seitwärts ca. 10 cm vom Boden ab, in Richtung des Schalldämpfers.

3. Wenn der Motor stoppt, lassen Sie den Motorbremsgriff los.
4. Lösen Sie das Zündkerzenkabel.
5. Leeren Sie den Kraftstofftank.
6. Entfernen Sie die Zündkerze und füllen Sie 5 ml Motoröl durch die Zündkerzenöffnung ein.
7. Ziehen Sie dreimal am Startseilgriff, um das Öl im Motor zu verteilen.
8. Überprüfen Sie die Zündkerze, siehe *So überprüfen Sie die Zündkerze auf Seite 66*. Schließen Sie das Zündkerzenkabel nicht an.
9. Reinigen Sie den Luftfilter, siehe *Reinigen des Luftfilters auf Seite 66*.
10. Prüfen Sie die Schneid-ausrüstung, siehe *So prüfen Sie die Schneid-ausrüstung auf Seite 65*.
11. Reinigen Sie das Produkt, siehe *So reinigen Sie das Gerät auf Seite 65*.

Entsorgung

- Befolgen Sie die örtlichen Recyclinganforderungen und geltenden Vorschriften.
- Entsorgen Sie alle Chemikalien, z. B. Motoröl oder Kraftstoff, in einer Servicewerkstatt oder in einer geeigneten Abfallentsorgungsstelle.
- Wenn Sie das Produkt nicht mehr benutzen, senden Sie es an einen Husqvarna Händler oder entsorgen Sie es in einer Wiederverwertungsanlage.

Technische Angaben

Technische Angaben

	GX560
Motor	

	GX560
Marke/Modell	Honda / OHC GCV 160
Hubraum, cm ³	160
Drehzahl, U/min	3150 +0/-100
Nennleistung des Motors, kW ¹⁷	3,0
Zündkerzenabstand, mm	0,75
Zündkerzenversion	NGK BPR6ES
Kraftstoff- und Schmiersystem	
Volumen des Kraftstofftanks, Liter	0,9
Motoröl	SAE 10W-30
Volumen des Öltanks, Liter	0,5
Gewicht	
Mit leeren Tanks, kg	18,4
Geräuschemissionen¹⁸	
Gemessener Schalleistungspegel dB (A)	96
Schalleistungspegel, garantiert L _{WA} dB (A)	97
Lautstärke¹⁹	
Schalldruckpegel am Ohr des Bedieners, dB (A)	84
Vibrationspegel, a_{hveq}²⁰	
Griff, m/s ²	3,3
Schneidausrüstung	
Schnitthöhe	10–30
Schnittbreite, mm	510
Klinge, Artikelnummer	5119004-10

¹⁷ Die Nennleistung der Maschine ist die durchschnittlich nach SAE-Standard J1349/ISO1585 gemessene Nettoleistung einer typischen Produktionsmaschine, die (bei einer bestimmten Drehzahl) an das Maschinenmodell abgegeben wird. Maschinen für die Massenproduktion können von diesem Wert abweichen. Die tatsächliche Ausgangsleistung des eingebauten Motors hängt von der Betriebsdrehzahl, den Umgebungsbedingungen und anderen Werten ab.

¹⁸ Umweltbelastende Geräuschemissionen, gemessen als Schalleistung (L_{WA}) gemäß EG-Richtlinie 2000/14/EG.

¹⁹ Schalldruckpegel gemäß ISO 5395. Berichten zufolge liegt der Schalldruckpegel normalerweise bei einer Ausbreitungsklasse (standardmäßige Ausbreitung) von 1,2 dB (A).

²⁰ Vibrationspegel gemäß ISO 5395. Berichten zufolge liegt der Vibrationspegel normalerweise bei einer Ausbreitungsklasse (Standardabweichung) von 0,2 m/s².

EG-Konformitätserklärung

EG-Konformitätserklärung

Husqvarna AB, SE-561 82 Huskvarna, Schweden, Tel.: +46-36-146500 versichert, dass die **Rasenmäher Husqvarna GX560** ab der Seriennummer 2017xxxxxxx den Vorschriften folgender RICHTLINIE DES RATES entsprechen:

- „Maschinen-Richtlinie“ **2006/42/EG** vom 17. Mai 2006
- Richtlinie „über elektromagnetische Verträglichkeit“, **2014/30/EU** vom 26. Februar 2014
- „Richtlinie über umweltbelastende Geräuschemissionen von zur Verwendung im Freien vorgesehenen Geräten und Maschinen“ **2000/14/EG** vom 8. Mai 2000

Informationen zu Geräuschemissionen finden Sie in den technischen Daten.

Die folgenden Normen werden erfüllt:

EN ISO 5395-1, EN ISO 5395-2, EN ISO 5395-2 Amd1, EN ISO 5395-2 Amd 2, EN 55012

Sofern nicht anders angegeben, sind die oben genannten Normen die neuesten veröffentlichten Versionen.

Die angemeldete Prüfstelle **0404, RISE SMP Svensk Maskinprovning AB, Box 7035, SE-750 07 Uppsala** hat Berichte zur Beurteilung der Übereinstimmung gemäß Anlage VI zur RICHTLINIE DES RATES vom 8. Mai 2000 "über umweltbelastende Geräuschemissionen von zur Verwendung im Freien vorgesehenen Geräten und Maschinen" 2000/14/EC veröffentlicht.

Das Prüfzertifikat hat die Nummer: 01/901/302

Huskvarna, 2017-12-14



Claes Losdal, Entwicklungsleiter/Gartenprodukte
(Bevollmächtigter Vertreter für Husqvarna AB,
verantwortlich für die technische Dokumentation)

Περιεχόμενα

Εισαγωγή.....	70	Συντήρηση.....	78
Ασφάλεια.....	71	Μεταφορά, αποθήκευση και απόρριψη.....	81
Συναρμολόγηση.....	75	Τεχνικά στοιχεία.....	81
Λειτουργία.....	76	Δήλωση Συμμόρφωσης ΕΚ.....	83

Εισαγωγή

Περιγραφή προϊόντος

Το προϊόν είναι ένα χλοοκοπτικό γκαζόν πεζού χειριστή με κύλινδρο. Επιπλέει πάνω σε ένα στρώμα αέρα, το οποίο διευκολύνει την κοπή του γρασιδιού σε όλες τις περιοχές που καλύπτονται με γκαζόν.

Προβλεπόμενη χρήση

Χρησιμοποιείτε το προϊόν για την κοπή γρασιδιού σε μεγαλύτερους ιδιωτικούς κήπους ή σε δημόσιες περιοχές με γρασίδι. Μπορεί να χρησιμοποιηθεί σε πλαγιές με μέγιστη κλίση 45°. Μην χρησιμοποιείτε το προϊόν για άλλες εργασίες.

Επισκόπηση προϊόντος

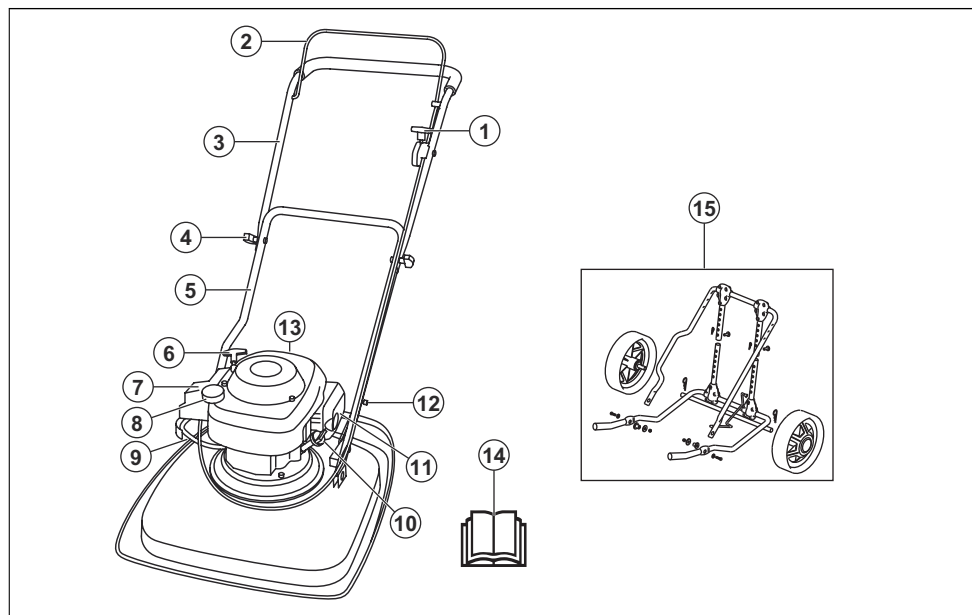

1. Χειριστήριο τσok
2. Λαβή φρένου κινητήρα
3. Πάνω λαβή
4. Χειρολαβή
5. Κάτω λαβή
6. Λαβή σχοινοῦ εκκίνησης
7. Φίλτρο αέρα
8. Ντεπόζιτο καυσίμου
9. Βαλβίδα καυσίμου
10. Τάπα λαδιού
11. Εξάτμιση (σιγαστήρας)
12. Αγκιστρο για την προσαρμογή της θέσης της λαβής
13. Μπουζί
14. Εγχειρίδιο χρήσης
15. Τροχοί μεταφοράς (αξεσουάρ)

Σύμβολα στο προϊόν



ΠΡΟΕΙΔΟΠΟΙΗΣΗ: Η απρόσεκτη ή λανθασμένη χρήση μπορεί να προκαλέσει τραυματισμό ή θάνατο του χειριστή ή των παρευρισκόμενων.



Προτού χρησιμοποιήσετε το προϊόν, διαβάστε το εγχειρίδιο χρήσης προσεκτικά και βεβαιωθείτε ότι έχετε κατανοήσει τις οδηγίες.



Προειδοποίηση: περιστρεφόμενη λεπίδα. Μην πλησιάζετε τα χέρια και τα πόδια σας.



Προειδοποίηση: περιστρεφόμενα μέρη. Μην πλησιάζετε τα χέρια και τα πόδια σας.



Προσέχετε για αντικείμενα που μπορεί να εκτοξευθούν ή να εξοστρακιστούν.



Διατηρήστε τα άλλα άτομα και τα ζώα σε απόσταση ασφαλείας από την περιοχή εργασίας.



Πριν πραγματοποιήσετε εργασίες επισκευής ή συντήρησης, σταματήστε τη μηχανή και αφαιρέστε το καλώδιο ανάφλεξης ηλεκτρονικής.



Αυτό το προϊόν συμμορφώνεται με τις ισχύουσες οδηγίες ΕΚ.



Εκπομπές θορύβου στο περιβάλλον σύμφωνα με την Οδηγία της Ευρωπαϊκής Κοινότητας. Οι εκπομπές του προϊόντος ορίζονται στο κεφάλαιο "Τεχνικά στοιχεία", καθώς και στην πινακίδα του.



Βαλβίδα καυσίμου ανοιχτή.



Βαλβίδα καυσίμου κλειστή.



Οι αναθυμιάσεις της εξάτμισης από τον κινητήρα περιέχουν μονοξείδιο του άνθρακα, ένα άοσμο, δηλητηριώδες και ιδιαίτερα επικίνδυνο αέριο. Μην χρησιμοποιείτε το προϊόν σε εσωτερικούς ή κλειστούς χώρους.



Κίνδυνος πυρκαγιάς. Να σβήνετε πάντα τον κινητήρα πριν από τον ανεφοδιασμό.

Περιεχόμενα Άλλα σύμβολα/σήματα που υπάρχουν στο προϊόν αναφέρονται σε απαιτήσεις πιστοποίησης για άλλες εμπορικές περιοχές.

EU V



ΠΡΟΕΙΔΟΠΟΙΗΣΗ: Οποιαδήποτε μη εξουσιοδοτημένη παρέμβαση στον κινητήρα ακυρώνει την έγκριση τύπου ΕΕ αυτού του προϊόντος.

Ευθύνη προϊόντος

Όπως αναφέρεται στη νομοθεσία περί ευθύνης για τα προϊόντα, δεν φέρουμε καμία ευθύνη για ζημιές που οφείλονται στο προϊόν μας εάν:

- Το προϊόν έχει επισκευαστεί λανθασμένα.
- Το προϊόν έχει επισκευαστεί με εξαρτήματα που δεν προέρχονται από τον κατασκευαστή ή που δεν έχουν εγκριθεί από τον κατασκευαστή.
- Το προϊόν διαθέτει ένα αξεσουάρ που δεν προέρχεται από τον κατασκευαστή ή που δεν έχει εγκριθεί από τον κατασκευαστή.
- Το προϊόν δεν έχει επισκευαστεί σε εγκεκριμένο κέντρο σέρβις ή από εγκεκριμένη αρχή.

Ασφάλεια

Ορισμοί για την ασφάλεια

Για την επισήμανση ειδικών σημαντικών τμημάτων του εγχειρίδιου χρησιμοποιούνται προειδοποιήσεις, συστάσεις προσοχής και σημειώσεις.



ΠΡΟΕΙΔΟΠΟΙΗΣΗ: Χρησιμοποιείται όταν υπάρχει κίνδυνος τραυματισμού ή θανάτου του χειριστή ή άλλων παριστάμενων ατόμων,

αν δεν τηρηθούν οι οδηγίες που παρέχονται στο εγχειρίδιο.



ΠΡΟΣΟΧΗ: Χρησιμοποιείται όταν υπάρχει κίνδυνος πρόκλησης ζημίας στο προϊόν, σε άλλα υλικά ή στον παρακείμενο χώρο, αν δεν τηρηθούν οι οδηγίες που παρέχονται στο εγχειρίδιο.

Περιεχόμενα Χρησιμοποιείται για παροχή περισσότερων πληροφοριών, οι οποίες χρειάζονται σε μια δεδομένη κατάσταση.

Γενικές οδηγίες ασφαλείας



ΠΡΟΕΙΔΟΠΟΙΗΣΗ: Προτού χρησιμοποιήσετε το προϊόν, διαβάστε τις παρακάτω προειδοποιητικές οδηγίες.

- Αυτό το προϊόν είναι επικίνδυνο αν δεν χρησιμοποιηθεί σωστά ή αν δεν είστε προσεκτικοί. Αν δεν τηρείτε τις οδηγίες ασφαλείας, μπορεί να προκληθεί τραυματισμός ή θάνατος.
- Αυτό το προϊόν παράγει ηλεκτρομαγνητικό πεδίο κατά τη λειτουργία του. Το πεδίο αυτό, υπό ορισμένες συνθήκες, ενδέχεται να προκαλεί παρεμβολές σε ενεργά ή παθητικά ιατρικά εμφυτεύματα. Για να μειωθεί ο κίνδυνος σοβαρών ή θανατηφόρων τραυματισμών, συνιστούμε στα άτομα με ιατρικά εμφυτεύματα να συμβουλευτούν το θεράποντα ιατρό τους και τον κατασκευαστή του ιατρικού εμφυτεύματος, προτού θέσουν το προϊόν σε λειτουργία.
- Πρέπει πάντα να προσέχετε και να χρησιμοποιείτε την κοινή λογική. Αν δεν είστε βέβαιοι πώς να χειριστείτε το προϊόν σε μια ιδιαίτερη κατάσταση, σταματήστε και μιλήστε με τον αντιπρόσωπο της Husqvarna προτού συνεχίσετε.
- Πρέπει να θυμάστε ότι ο χειριστής θεωρείται υπεύθυνος για ατυχήματα που μπορεί να προκληθούν σε άλλα άτομα ή στην περιουσία τους.
- Να διατηρείτε το προϊόν καθαρό. Βεβαιωθείτε ότι μπορείτε να διαβάσετε καθαρά τις ενδείξεις και τα σήματα.
- Μην επιτρέπετε σε κανένα άτομο να χρησιμοποιήσει το προϊόν αν δεν βεβαιωθείτε ότι έχει διαβάσει και κατανοήσει τα περιεχόμενα του εγχειριδίου χρήσης.
- Μην επιτρέψετε σε παιδιά να χρησιμοποιήσουν το προϊόν.
- Μην επιτρέψετε σε άτομα που δεν έχουν διαβάσει τις οδηγίες να χρησιμοποιήσουν το προϊόν.
- Αν το προϊόν χρησιμοποιείται από ένα άτομο με μειωμένη σωματική ή διανοητική ικανότητα, θα πρέπει πάντα να το επιβλέπετε. Πρέπει να είναι παρών ένας υπεύθυνος ενήλικας ανά πάσα στιγμή.
- Μην χρησιμοποιείτε το προϊόν αν είστε κουρασμένοι, άρρωστοι ή υπό την επίδραση αλκοόλ, ναρκωτικών ή φαρμάκων. Αυτά έχουν αρνητικές συνέπειες στην

όραση, την αυτοσυγκέντρωση, τον συντονισμό και την κρίση σας.

- Μην χρησιμοποιείτε το προϊόν αν είναι ελαττωματικό.
- Μην τροποποιείτε το προϊόν και μην το χρησιμοποιείτε αν είναι εμφανές ότι έχει τροποποιηθεί από άλλους.

Ασφάλεια στο χώρο εργασίας



ΠΡΟΕΙΔΟΠΟΙΗΣΗ: Προτού χρησιμοποιήσετε το προϊόν, διαβάστε τις παρακάτω προειδοποιητικές οδηγίες.

- Προτού χρησιμοποιήσετε το προϊόν, αφαιρέστε τα μικρά και μεγάλα κλαδιά, τις πέτρες και οποιαδήποτε άλλα σαθρά αντικείμενα.
- Τα αντικείμενα που χτυπούν πάνω στον εξοπλισμό κοπής μπορεί να πεταχτούν και να προκαλέσουν ζημίες σε πρόσωπα και αντικείμενα. Να διατηρείτε τους παρευρισκόμενους και τα ζώα σε απόσταση ασφαλείας από το προϊόν.
- Μην χρησιμοποιείτε το προϊόν σε ομίχλη, βροχή, ισχυρού ανέμους, κρύο καιρό, όταν υπάρχει κίνδυνος κεραυνόπτωσης ή όταν επικρατούν άλλες δυσμενείς καιρικές συνθήκες. Εάν χρησιμοποιήσετε το προϊόν σε δυσμενείς καιρικές συνθήκες ή σε σημεία όπου υπάρχει υγρασία, μπορεί να επηρεαστεί αρνητικά η εγρήγορσή σας. Οι δυσμενείς καιρικές συνθήκες μπορεί να προκαλέσουν επικίνδυνες συνθήκες εργασίας.
- Να προσέχετε για πρόσωπα, αντικείμενα και καταστάσεις που μπορεί να αποτρέψουν την ασφαλή λειτουργία του προϊόντος.
- Προσέχετε για ρίζες, πέτρες, κλαδιά, λακούβες, χαντάκια και άλλα εμπόδια. Το ψηλό γρασίδι μπορεί να μην σας επιτρέπει να έχετε μια σαφή εικόνα της περιοχής.
- Η κοπή γρασιδιού σε πλαγιές μπορεί να είναι επικίνδυνη. Μην χρησιμοποιείτε το προϊόν σε πλαγιές με κλίση πάνω από 45°. Μην κόβετε το γρασίδι σε υγρές πλαγιές.
- Όταν κόβετε γρασίδι σε πλαγιές, πρέπει πάντα να διατηρείτε τα πόδια σας σε επίπεδο έδαφος και να έχετε το προϊόν πιο κάτω από εσάς στην πλαγιά.
- Να κατευθύνετε το προϊόν κατά πλάτος στις επιφάνειες με κλίση. Να μην μετακινίστε προς τα πάνω και προς τα κάτω.
- Να είστε ιδιαίτερα προσεκτικοί κοντά σε κρυφές γωνίες και αντικείμενα που εμποδίζουν το οπτικό σας πεδίο.

Ασφάλεια στην εργασία



ΠΡΟΕΙΔΟΠΟΙΗΣΗ: Προτού χρησιμοποιήσετε το προϊόν, διαβάστε τις παρακάτω προειδοποιητικές οδηγίες.

- Να χρησιμοποιείτε το προϊόν μόνο για την κοπή χόρτου γκαζόν. Δεν επιτρέπεται η χρήση του για άλλες εργασίες.

- Χρησιμοποιείτε ατομικό προστατευτικό εξοπλισμό. Ανατρέξτε στην ενότητα *Προσωπικός εξοπλισμός προστασίας στη σελίδα 73*.
- Μην εκκινείτε τον κινητήρα μέσα σε κλειστό χώρο ή κοντά σε εύφλεκτα υλικά. Τα καυσάεiria του κινητήρα είναι ζεστά και ενδέχεται να έχουν σπινθήρες που μπορεί να προκαλέσουν πυρκαγιά.
- Μην λειτουργείτε το προϊόν αν δεν είναι σωστά συνδεδεμένη η λεπίδα και όλα τα καλύμματα. Αν η λεπίδα δεν είναι σωστά στερεωμένη, μπορεί να βγει από τη θέση της και να προκαλέσει τραυματισμό.
- Να βεβαιώνετε ότι ο δίσκος δεν χτυπάει αντικείμενα, όπως πέτρες και ρίζες. Αυτό μπορεί να κάνει ζημιά στη λεπίδα και να λυγίσει τον άξονα του κινητήρα. Ο λυγισμένος άξονας προκαλεί ισχυρή δόνηση και πολύ υψηλό κίνδυνο χαλάρωσης της λεπίδας.
- Σε περίπτωση πρόσκρουσης της λεπίδας σε αντικείμενο ή αν διαπιστώσετε κραδασμούς, διακόψτε αμέσως τη λειτουργία του προϊόντος. Αφαιρέστε το καλώδιο ανάφλεξης από το μπουζί. Ελέγξτε το προϊόν για ζημιές. Επισκευάστε τις ζημιές ή αναθέστε την επισκευή σε έναν εγκεκριμένο αντιπρόσωπο σέρβις.
- Μην στερεώνετε μόνιμα τη λαβή του φρένου του κινητήρα στη λαβή του μηχανήματος όταν ο κινητήρας είναι σε λειτουργία.
- Τοποθετήστε το προϊόν σε μια σταθερή, επίπεδη επιφάνεια και εκκινήστε το. Να βεβαιώνετε ότι η λεπίδα δεν χτυπάει στο έδαφος ή σε άλλα αντικείμενα.
- Να παραμένετε πάντα πίσω από το προϊόν κατά τη λειτουργία.
- Διατηρείτε και τα 2 χέρια σας πάνω στη λαβή όταν χειρίζεστε το προϊόν. Διατηρήστε τα χέρια και τα πόδια σας μακριά από τις περιστρεφόμενες λεπίδες.
- Να είστε προσεκτικοί όταν τραβάτε το προϊόν προς τα πίσω.
- Μην ανασηκώνετε το προϊόν όταν ο κινητήρας είναι σε λειτουργία. Αν πρέπει να ανασηκώσετε το προϊόν, σβήστε πρώτα τον κινητήρα και αποσυνδέστε από το μπουζί το καλώδιό του.
- Να μην περπατάτε προς τα πίσω όταν χρησιμοποιείτε το προϊόν.
- Να σβήνετε τον κινητήρα όταν μετακινίσετε σε περιοχές χωρίς χόρτα, για παράδειγμα μονοπάτια από χαλίκι, πέτρα και άσφαλο.
- Μην τρέχετε με το προϊόν όταν ο κινητήρας είναι σε λειτουργία. Να περπατάτε πάντα προς τα εμπρός όταν χρησιμοποιείτε το προϊόν.
- Μην αφήνετε το προϊόν εκτός του οπτικού πεδίου σας με τον κινητήρα σε λειτουργία. Σβήστε τον κινητήρα και περιμένετε μέχρι να σταματήσει να περιστρέφεται ο εξοπλισμός κοπής.

Οδηγίες ασφαλείας για τη λειτουργία

Προσωπικός εξοπλισμός προστασίας



ΠΡΟΕΙΔΟΠΟΙΗΣΗ: Προτού χρησιμοποιήσετε το προϊόν, διαβάστε τις παρακάτω προειδοποιητικές οδηγίες.

- Ο προσωπικός εξοπλισμός προστασίας δεν μπορεί να εξαλείψει τον κίνδυνο τραυματισμών, ωστόσο μειώνει τη σοβαρότητά τους σε περίπτωση ατυχήματος. Ο αντιπρόσωπος θα σας βοηθήσει να επιλέξετε το σωστό εξοπλισμό.
- Να χρησιμοποιείτε αντισιλοθιτικές μπότες ή παπούτσια βαρέος τύπου. Να μην χρησιμοποιείτε το προϊόν με ανοιχτά παπούτσια ή ξυπόλυτοι.
- Χρησιμοποιήστε χοντρά, μακριά παντελόνια.
- Όταν χρειάζεται, να χρησιμοποιείτε προστατευτικά γάντια, για παράδειγμα κατά την τοποθέτηση, την επιθεώρηση ή τον καθαρισμό του εξοπλισμού κοπής.

Συσκευές ασφαλείας στο προϊόν



ΠΡΟΕΙΔΟΠΟΙΗΣΗ: Προτού χρησιμοποιήσετε το προϊόν, διαβάστε τις παρακάτω προειδοποιητικές οδηγίες.

- Μην χρησιμοποιείτε ποτέ το προϊόν, αν υπάρχουν ελαττωματικές συσκευές ασφαλείας.
- Πρέπει να κάνετε τακτικά έλεγχο των συσκευών ασφαλείας. Αν οι συσκευές ασφαλείας είναι ελαττωματικές, απευθυνθείτε στον αντιπρόσωπο σέρβις της Husqvarna.

Για τον έλεγχο του καλύμματος κοπής

Το κάλυμμα κοπής μειώνει τους κραδασμούς στο προϊόν και μειώνεται ο κίνδυνος τραυματισμού από τη λεπίδα.

- Εξετάστε το κάλυμμα κοπής για να βεβαιωθείτε ότι δεν υπάρχουν φθορές όπως ρωγμές.

Λαβή φρένου κινητήρα

Η λαβή του φρένου κινητήρα σταματάει τον κινητήρα. Όταν απελευθερωθεί η λαβή του φρένου κινητήρα, ο κινητήρας σταματάει.

Για να γίνει επιθεώρηση του φρένου κινητήρα, εκκινήστε τον κινητήρα και στη συνέχεια απελευθερώστε τη λαβή του φρένου κινητήρα. Αν ο κινητήρας δεν σταματά σε 3 δευτερόλεπτα, αναθέστε τη ρύθμιση του φρένου κινητήρα σε έναν εγκεκριμένο αντιπρόσωπο σέρβις Husqvarna.

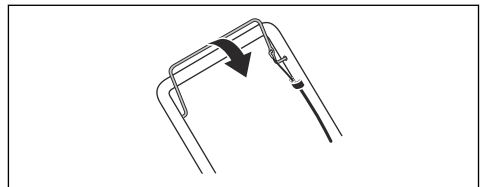

Εξάτμιση (σιγαστήρας)

Η εξάτμιση (σιγαστήρας) διατηρεί τα επίπεδα θορύβου στο ελάχιστο και κατευθύνει τις αναθυμιάσεις της εξάτμισης μακριά από το χειριστή.

Μην χρησιμοποιείτε το προϊόν, αν η εξάτμιση (σιγαστήρας) λείπει ή είναι ελαττωματική. Αν η εξάτμιση (σιγαστήρας) είναι ελαττωματική, αυξάνεται το επίπεδο θορύβου και ο κίνδυνος φωτιάς.

Πρέπει να εξετάζετε την εξάτμιση (το σιγαστήρα) τακτικά, για να βεβαιωθείτε ότι είναι σωστά συνδεδεμένη και δεν έχει υποστεί ζημιά.



ΠΡΟΣΟΧΗ: Η εξάτμιση (σιγαστήρας) θερμαίνεται πολύ κατά τη διάρκεια της χρήσης και παραμένει θερμή μετά τη χρήση, καθώς και όταν ο κινητήρας λειτουργεί στο ρελαντί. Προσέχετε όταν κινείστε κοντά σε εύφλεκτα υλικά ή/και αναθυμιάσεις, για να αποφύγετε την εκδήλωση πυρκαγιάς.

Ασφάλεια καυσίμου



ΠΡΟΕΙΔΟΠΟΙΗΣΗ: Προτού χρησιμοποιήσετε το προϊόν, διαβάστε τις παρακάτω προειδοποιητικές οδηγίες.

- Μην θέτετε το προϊόν σε λειτουργία, εάν υπάρχει καύσιμο ή λάδι κινητήρα στο προϊόν. Αφαιρέστε το ανεπιθύμητο καύσιμο/λάδι και αφήστε το προϊόν να στεγνώσει.
- Εάν χύσετε καύσιμο στα ρούχα σας, αλλάξτε τα αμέσως.
- Μην χύσετε καύσιμο στο σώμα σας, καθώς μπορεί να προκληθεί τραυματισμός. Αν χύσετε καύσιμο στο σώμα σας, χρησιμοποιήστε σαπούνι και νερό για να αφαιρέσετε το καύσιμο.
- Μην θέσετε το προϊόν σε λειτουργία, εάν ο κινητήρας έχει διαρροή. Εξετάζετε τακτικά τον κινητήρα για διαρροές.
- Να είστε προσεκτικοί με το καύσιμο. Το καύσιμο είναι εύφλεκτο και οι αναθυμιάσεις είναι εκρηκτικές και μπορούν να προκαλέσουν τραυματισμό ή θάνατο.
- Μην εισπνεύσετε τις αναθυμιάσεις καυσίμου, καθώς μπορεί να προκληθεί τραυματισμός. Βεβαιωθείτε ότι υπάρχει επαρκής ροή αέρα.
- Μην καπνίζετε κοντά στο καύσιμο ή τον κινητήρα.
- Μην τοποθετείτε ζεστά αντικείμενα κοντά στο καύσιμο ή τον κινητήρα.
- Μην προσθέτετε καύσιμο όταν λειτουργεί ο κινητήρας.
- Βεβαιωθείτε ότι ο κινητήρας έχει κρυώσει πριν από τον ανεφοδιασμό.

- Πριν από τον ανεφοδιασμό, ανοίξτε αργά την τάπα του ντεπόζιτου καυσίμου και εκτονώστε προσεκτικά την πίεση.
- Μην προσθέτετε καύσιμο στον κινητήρα σε εσωτερικό χώρο. Η ανεπαρκής ροή αέρα μπορεί να προκαλέσει τραυματισμό ή θάνατο λόγω ασφυξίας ή μονοξειδίου του άνθρακα.
- Να σφίγγετε πλήρως την τάπα του ντεπόζιτου καυσίμου. Αν η τάπα του ντεπόζιτου καυσίμου δεν είναι σφισμένη, υπάρχει κίνδυνος πυρκαγιάς.
- Πριν από την εκκίνηση, μετακινήστε το προϊόν σε απόσταση τουλάχιστον 3 m (10 ft) από το σημείο όπου γεμίσατε το ντεπόζιτο.
- Μην προσθέτετε υπερβολική ποσότητα καυσίμου στο ντεπόζιτο καυσίμου.

Οδηγίες ασφαλείας για τη συντήρηση



ΠΡΟΕΙΔΟΠΟΙΗΣΗ: Προτού χρησιμοποιήσετε το προϊόν, διαβάστε τις παρακάτω προειδοποιητικές οδηγίες.

- Οι αναθυμιάσεις της εξάτμισης από τον κινητήρα περιέχουν μονοξείδιο του άνθρακα, ένα άσπρο, δηλητηριώδες και ιδιαίτερα επικίνδυνο αέριο. Να μην εκκινείτε τον κινητήρα σε εσωτερικούς ή κλειστούς χώρους.
- Πριν πραγματοποιήσετε συντήρηση στο προϊόν, σβήστε τον κινητήρα και αποσυνδέστε το καλώδιο ανάφλεξης από το μπουζί.
- Να χρησιμοποιείτε προστατευτικά γάντια όταν κάνετε συντήρηση του εξοπλισμού κοπής. Η λεπίδα είναι πολύ κοφτερή και μπορεί εύκολα να κοπείτε.
- Τα αξεσουάρ και οι τροποποιήσεις στο προϊόν που δεν είναι εγκεκριμένες από τον κατασκευαστή, μπορεί να προκαλέσουν σοβαρό τραυματισμό ή θάνατο. Να μην πραγματοποιείτε αλλαγές στο προϊόν. Να χρησιμοποιείτε μόνο εξαρτήματα που έχουν εγκριθεί από τον κατασκευαστή.
- Αν η συντήρηση δεν γίνεται σωστά και τακτικά, αυξάνεται ο κίνδυνος τραυματισμού και ζημιάς στο προϊόν.
- Να πραγματοποιείτε μόνο τις εργασίες συντήρησης όπως δίνονται σε αυτό το εγχειρίδιο κατόχου. Όλες οι άλλες εργασίες συντήρησης πρέπει να γίνονται από εγκεκριμένο αντιπρόσωπο σέρβις Husqvarna.
- Να αναθέτετε τη συντήρηση του προϊόντος σε έναν εγκεκριμένο αντιπρόσωπο σέρβις Husqvarna σε τακτά χρονικά διαστήματα.
- Να αντικαθιστάτε τυχόν κατεστραμμένα, φθαρμένα ή σπασμένα εξαρτήματα.

Συναρμολόγηση

Συναρμολόγηση της κάτω λαβής

1. Τοποθετήστε το άγκιστρο που είναι στερεωμένο στη λαβή (A) μέσα από την κεντρική εγκοπή (B) προς την κατεύθυνση του βέλους (C).

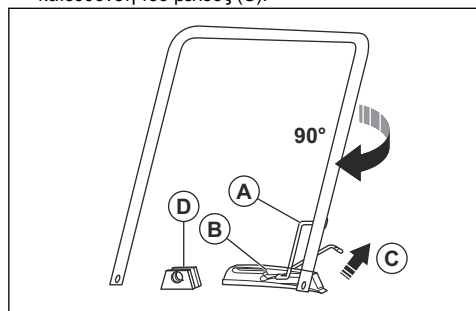

2. Γυρίστε τη λαβή δεξιόστροφα κατά 90° για να τοποθετήσετε τα άκρα της κάτω λαβής μεταξύ των βραχιόνων (D) στο κάλυμμα κοπής.
3. Τοποθετήστε τις περόνες (A) μέσα από τους βραχιόνες και τα άκρα της κάτω λαβής. Ασφαλίστε με τους πείρους ασφάλισης (B).

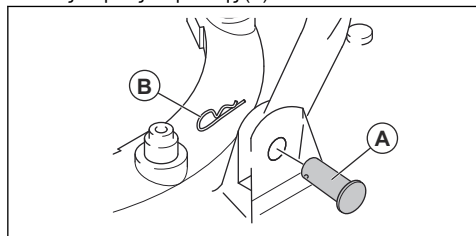

Συναρμολόγηση της πάνω λαβής

1. Τοποθετήστε την κάτω λαβή στη θέση στάθμευσης, βλ. *Ρύθμιση της θέσης της λαβής στη σελίδα 76*.
2. Βεβαιωθείτε ότι το χειριστήριο τσοκ βρίσκεται στην αριστερή πλευρά του προϊόντος όπως το κοιτάζετε από την πίσω πλευρά.
3. Ευθυγραμμίστε τις οπές στην πάνω λαβή με τις οπές στην κάτω λαβή και τοποθετήστε τις βίδες, τις ροδέλες και τις χειρόβιδες.

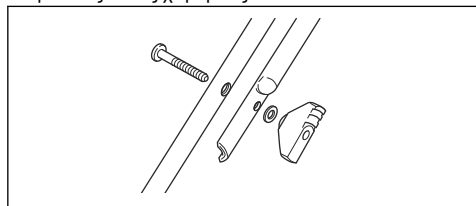

4. Χρησιμοποιήστε τους μάντες για να συνδέσετε τα καλώδια στη λαβή.

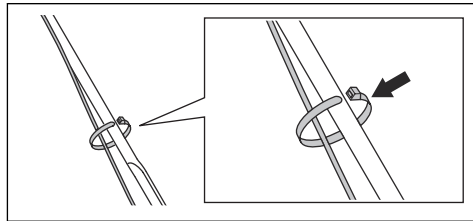

ΠΡΟΣΟΧΗ: Βεβαιωθείτε ότι η τάση στα καλώδια δεν είναι υπερβολικά υψηλή.

Συναρμολόγηση των τροχών μεταφοράς (αξεσουάρ)

1. Τοποθετήστε το άγκιστρο που είναι στερεωμένο στη λαβή (A) μέσα από την κεντρική εγκοπή (B) προς την κατεύθυνση του βέλους (C).

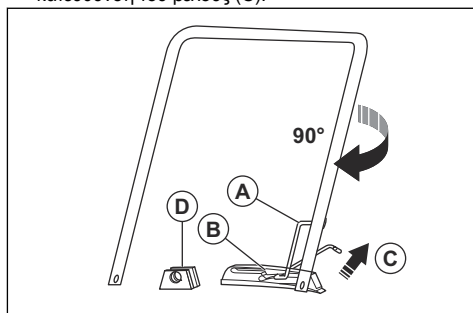

2. Γυρίστε τη λαβή δεξιόστροφα κατά 90° για να τοποθετήσετε τα άκρα της κάτω λαβής μεταξύ των βραχιόνων (D) στο κάλυμμα κοπής.
3. Τοποθετήστε το κουζινέτο (A) μέσα από τους βραχιόνες και τα άκρα της κάτω λαβής.

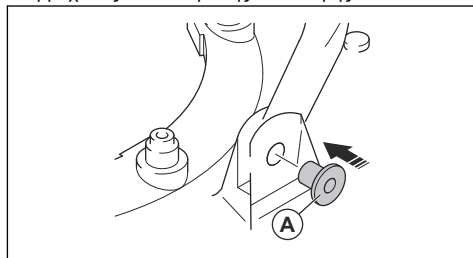

4. Στερεώστε το πλαίσιο των τροχών (A) στο πλαίσιο κοπής με τις βίδες (B), τις ροδέλες (C, D) και τα παξιμάδια ασφάλισης (E).

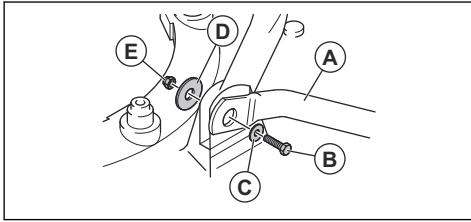

5. Τοποθετήστε τους κάτω σωλήνες προέκτασης μέσα στους πάνω σωλήνες προέκτασης.

6. Τοποθετήστε τις περόνες (A) μέσα από τους σωλήνες προέκτασης και ασφαλίστε με τους πείρους ασφάλισης (B).

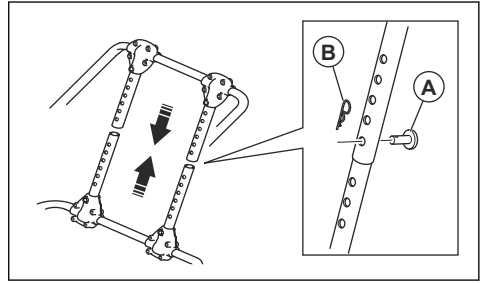

Λειτουργία

Εισαγωγή



ΠΡΟΕΙΔΟΠΟΙΗΣΗ: Προτού χρησιμοποιήσετε το προϊόν, πρέπει να διαβάσετε και να κατανοήσετε το κεφάλαιο για την ασφάλεια.

Πριν χρησιμοποιήσετε το προϊόν

1. Διαβάστε το εγχειρίδιο χρήσης προσεκτικά και βεβαιωθείτε ότι έχετε κατανοήσει τις οδηγίες.
2. Εξετάστε τον εξοπλισμό κοπής για να βεβαιωθείτε ότι είναι σωστά συνδεδεμένος και ρυθμισμένος. Ανατρέξτε στην ενότητα *Για να ελέγξετε τον εξοπλισμό κοπής στη σελίδα 79.*
3. Γεμίστε το ντεπόζιτο καυσίμου. Ανατρέξτε στην ενότητα *Ανεφοδιασμός με καύσιμο στη σελίδα 76.*
4. Γεμίστε το ντεπόζιτο λαδιού και κάντε έναν έλεγχο της στάθμης λαδιού. Ανατρέξτε στην ενότητα *Πλήρωση και αλλαγή λαδιού του κινητήρα στη σελίδα 80.*

Ανεφοδιασμός με καύσιμο

Αν διατίθεται, χρησιμοποιήστε βενζίνη χαμηλών εκπομπών/αλκυλίωσης. Σε περίπτωση που δεν είναι διαθέσιμη βενζίνη χαμηλών εκπομπών/αλκυλίωσης, χρησιμοποιήστε καλής ποιότητας αμόλυβδη βενζίνη ή βενζίνη με μόλυβδο. Χρησιμοποιείτε βενζίνη με αριθμό οκτανίων 90 RON στη Βόρεια Αμερική (87 AKI στη Βόρεια Αμερική) ή μεγαλύτερο, και αιθανόλη έως 10% (E10).



ΠΡΟΣΟΧΗ: Μην χρησιμοποιείτε βενζίνη με αριθμό οκτανίων κάτω από 90 RON στη Βόρεια Αμερική (87 AKI στη Βόρεια Αμερική). Μπορεί να προκληθεί ζημιά στο προϊόν.

1. Ανοίξτε αργά την τάπα του ντεπόζιτου καυσίμου για να εκτονώσετε την πίεση.

2. Γεμίστε αργά με ένα δοχείο καυσίμων. Αν χύσετε καύσιμο, καθαρίστε το με ένα πανί και αφήστε το καύσιμο που απομένει να στεγνώσει.
3. Καθαρίστε την περιοχή γύρω από την τάπα του ντεπόζιτου καυσίμου.
4. Να σφίγγετε πλήρως την τάπα του ντεπόζιτου καυσίμου. Αν η τάπα του ντεπόζιτου καυσίμου δεν είναι σφιγμένη, υπάρχει κίνδυνος πυρκαγιάς.
5. Πριν από την εκκίνηση, μετακινήστε το προϊόν σε απόσταση τουλάχιστον 3 m (10 ft) από το σημείο όπου γεμίσατε το ντεπόζιτο.

Ρύθμιση της θέσης της λαβής

1. Ανασηκώστε το άγκιστρο (A).

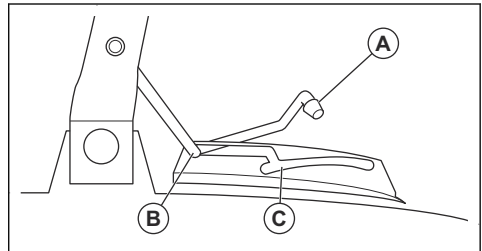

2. Σπρώξτε το άγκιστρο προς τα εμπρός για να ρυθμίσετε τη λαβή στη θέση στάθμευσης (B).
3. Τραβήξτε το άγκιστρο προς τα πίσω για να ρυθμίσετε τη λαβή στη θέση χλοοκοπής (C).

Εκκίνηση του προϊόντος

1. Βεβαιωθείτε ότι το καλώδιο ανάφλεξης είναι συνδεδεμένο στο μπουζί.
2. Ρυθμίστε τη λαβή στη θέση στάθμευσης, βλ. *Ρύθμιση της θέσης της λαβής στη σελίδα 76.*

3. Ανοίξτε τη βαλβίδα καυσίμου.

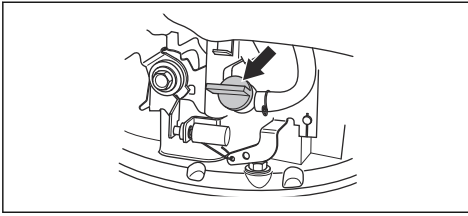

4. Ρυθμίστε το χειριστήριο του τσοκ.

- a) Εάν ο κινητήρας είναι κρύος, ρυθμίστε το χειριστήριο του τσοκ στη θέση του τσοκ.

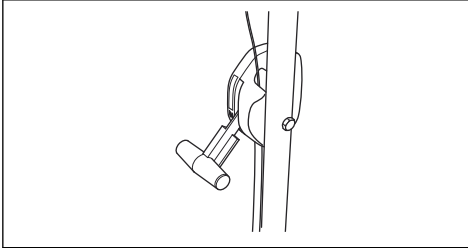

- b) Εάν ο κινητήρας είναι ζεστός, ρυθμίστε το χειριστήριο του τσοκ στη θέση λειτουργίας.

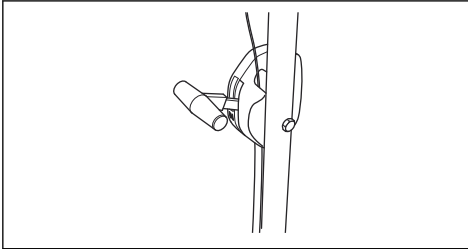

5. Κρατήστε τη λαβή του φρένου κινητήρα προς τη χειρολαβή.
6. Τοποθετήστε το δεξί πόδι σας πάνω στο κάλυμμα κοπής.
7. Πιάστε το πάνω μέρος της κάτω λαβής με το δεξί χέρι σας και γείρετε το προϊόν.
8. Πιάστε τη λαβή του κορδονιού εκκίνησης με το δεξί σας χέρι.



9. Τραβήξτε αργά έξω το κορδόνι της μίζας μέχρι να αισθανθείτε κάποια αντίσταση.
10. Τραβήξτε δυνατά για να εκκινήσει ο κινητήρας.
11. Όταν ο κινητήρας αρχίσει να λειτουργεί με τη μέγιστη ταχύτητα, κατεβάστε προσεκτικά το προϊόν στο έδαφος.
12. Όταν ο κινητήρας είναι ζεστός, βεβαιωθείτε ότι το χειριστήριο του τσοκ είναι ρυθμισμένο στη θέση λειτουργίας.
13. Ρυθμίστε τη λαβή στη θέση χλοοκοπής, βλ. *Ρύθμιση της θέσης της λαβής στη σελίδα 76.*



ΠΡΟΕΙΔΟΠΟΙΗΣΗ: Μην τυλίγετε ποτέ το σχοινί της τροχαλίας του συστήματος εκκίνησης γύρω από το χέρι σας.

Διακοπή λειτουργίας του προϊόντος

- Γείρετε το προϊόν και απελευθερώστε τη λαβή του φρένου του κινητήρα.
- Όταν σβήσει ο κινητήρας, κατεβάστε το προϊόν.
- Ρυθμίστε τη λαβή στη θέση στάθμευσης, βλ. *Ρύθμιση της θέσης της λαβής στη σελίδα 76.*
- Κλείστε τη βαλβίδα καυσίμου.

Για ένα καλό αποτέλεσμα

- Να χρησιμοποιείτε πάντα μια ακονισμένη λεπίδα. Η στομωμένη λεπίδα δίνει ένα ακανόνιστο αποτέλεσμα και η επιφάνεια κοπής του γρασιδιού γίνεται κίτρινη. Επίσης, η ακονισμένη λεπίδα χρησιμοποιεί λιγότερη ενέργεια από μια στομωμένη λεπίδα.
- Να μην κόβετε ποτέ πάνω από το 1/3 του μήκους του γρασιδιού. Να κόβετε πρώτα με το ύψος κοπής ρυθμισμένο σε υψηλό. Εξετάστε το αποτέλεσμα και χαμηλώστε το ύψος κοπής σε κατάλληλο επίπεδο. Αν το γρασίδι είναι πολύ μακρύ, οδηγήστε αργά και κόψτε 2 φορές, αν είναι απαραίτητο.
- Να κόβετε κάθε φορά σε διαφορετικές κατευθύνσεις για να αποφεύγετε τις ρίγες στο γκαζόν.

Συντήρηση

Εισαγωγή



ΠΡΟΕΙΔΟΠΟΙΗΣΗ: Προτού εκτελέσετε εργασίες συντήρησης, πρέπει να διαβάσετε και να κατανοήσετε το κεφάλαιο για την ασφάλεια.

Για όλες τις εργασίες συντήρησης και επισκευής στο προϊόν, είναι απαραίτητη ειδική εκπαίδευση. Μπορούμε να εγγυηθούμε για τη διαθεσιμότητα των επαγγελματικών επισκευών και τη συντήρηση. Αν ο αντιπρόσωπός σας δεν είναι αντιπρόσωπος σέρβις, μιλήστε του για πληροφορίες σχετικά με τον πλησιέστερο αντιπρόσωπο σέρβις.

Πριν από την εκτέλεση εργασιών συντήρησης



ΠΡΟΕΙΔΟΠΟΙΗΣΗ: Για να αποφύγετε τραυματισμούς και ζημιές στο προϊόν, ακολουθήστε αυτές τις οδηγίες όταν χρειαστεί να τοποθετήσετε το προϊόν γυρισμένο στο πλάι.

1. Κλείστε τη βαλβίδα καυσίμου.

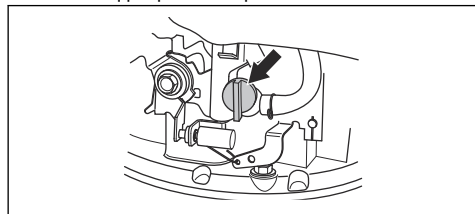

2. Αφήστε τον κινητήρα να λειτουργήσει μέχρι να σβήσει.
3. Αποσυνδέστε το καλώδιο του μπουζί.

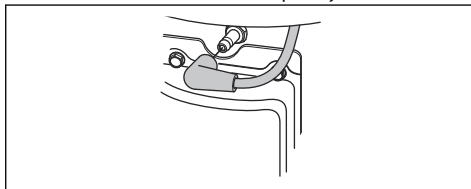

4. Γείρετε το προϊόν στην αριστερή πλευρά του, με το φίλτρο αέρα (A) προς τα πάνω και την εξάτμιση (τον σιγαστήρα) προς τα κάτω.

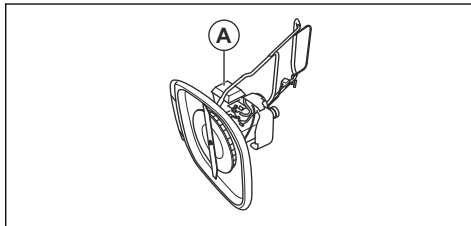

Πρόγραμμα συντήρησης

Τα διαστήματα συντήρησης υπολογίζονται με βάση την καθημερινή χρήση του προϊόντος. Τα διαστήματα αλλάζουν αν το προϊόν δεν χρησιμοποιείται καθημερινά.

Για τις εργασίες συντήρησης που προσδιορίζονται με *, βλ. οδηγίες στην ενότητα *Συσκευές ασφαλείας στο προϊόν στη σελίδα 73*.

Συντήρηση	Καθημερινά	Κάθε εβδομάδα	Κάθε μήνα
Εκτέλεση γενικής επιθεώρησης	X		
Έλεγχος της στάθμης λαδιού	X		
Καθαρισμός του προϊόντος	X		
Έλεγχος του εξοπλισμού κοπής	X		
Έλεγχος του καλύμματος κοπής*	X		
Έλεγχος λαβής του φρένου κινητήρα*	X		
Έλεγχος του φίλτρου αέρα	X		
Έλεγχος της εξάτμισης (σιγαστήρα)*		X	
Έλεγχος του μπουζί		X	
Καθαρισμός του φίλτρου αέρα			X
Αντικατάσταση του φίλτρου αέρα			X

Συντήρηση	Καθημερινά	Κάθε εβδομάδα	Κάθε μήνα
Έλεγχος του συστήματος καυσίμου			X

Για να εκτελέσετε γενική επιθεώρηση

- Βεβαιωθείτε ότι τα παζιμάδια και οι βίδες πάνω στο προϊόν είναι σφιγμένα.

Καθαρισμός του προϊόντος



ΠΡΟΕΙΔΟΠΟΙΗΣΗ: Ακολουθήστε τις οδηγίες της ενότητας *Πριν από την εκτέλεση εργασιών συντήρησης στη σελίδα 78* προτού καθαρίσετε κάτω από το προϊόν.



ΠΡΟΣΟΧΗ: Μην χρησιμοποιείτε απορρυπαντικά, βενζίνη ή διαλύτες για να καθαρίσετε το προϊόν. Αυτό μπορεί να προκαλέσει ζημιά στα πλαστικά εξαρτήματα.

- Μην χρησιμοποιείτε σύστημα πλύσης με υψηλή πίεση για να καθαρίσετε το προϊόν.
- Αν χρησιμοποιείτε νερό για να καθαρίσετε το προϊόν, μην ρίχνετε νερό απευθείας επάνω στον κινητήρα.
- Χρησιμοποιήστε μια βούρτσα για να αφαιρέσετε φύλλα, γρασιδί και ακαθαρσίες.
- Βεβαιωθείτε ότι τα ανοίγματα εισαγωγής κρούου αέρα δεν είναι μπλοκαρισμένα.
- Αφαιρέστε τον ανεμιστήρα (βλ. *Επανατοποθέτηση της λεπίδας και του ανεμιστήρα στη σελίδα 79*) και καθαρίστε τον με μια βούρτσα.
- Καθαρίστε την επιφάνεια του μηχανήματος με στεγνό πανί.
- Καθαρίστε κάτω από το προϊόν με μια ξύστρα, για να αφαιρέσετε τα συσσωρευμένα χορτάρια και απορρίμματα.

Για να ελέγξετε τον εξοπλισμό κοπής



ΠΡΟΕΙΔΟΠΟΙΗΣΗ: Για να αποτρέψετε ακούσια εκκίνηση, αφαιρέστε το καλώδιο ανάφλεξης από το μπουζί.



ΠΡΟΕΙΔΟΠΟΙΗΣΗ: Να χρησιμοποιείτε προστατευτικά γάντια όταν κάνετε συντήρηση του εξοπλισμού κοπής. Η λεπίδα είναι πολύ κοφτερή και μπορεί εύκολα να κοπείτε.

- Ελέγξτε τον εξοπλισμό κοπής για ζημιές ή ρωγμές. Πρέπει πάντα να αντικαθιστάτε τον εξοπλισμό κοπής, αν έχει υποστεί ζημιά.
- Κοπάζτε τη λεπίδα για να δείτε εάν είναι φθαρμένη ή στομωμένη.

Περιεχόμενα Είναι απαραίτητο να ζυγοσταθμιστεί η λεπίδα μετά το ακόνισμα. Να αναθέτετε το ακόνισμα, την αντικατάσταση και τη ζυγοστάθμιση της λεπίδας σε ένα κέντρο σέρβις. Αν χτυπήσετε κάποιο εμπόδιο και σταματήσει το προϊόν, αντικαταστήστε τη φθαρμένη λεπίδα. Το κέντρο σέρβις θα αξιολογήσει αν η λεπίδα μπορεί να ακονιστεί ή πρέπει να αντικατασταθεί.

Επανατοποθέτηση της λεπίδας και του ανεμιστήρα



ΠΡΟΕΙΔΟΠΟΙΗΣΗ: Να χρησιμοποιείτε γάντια βαρέος τύπου. Η λεπίδα είναι πολύ κοφτερή και μπορεί εύκολα να κοπείτε.

- Προετοιμάστε το προϊόν για εργασίες συντήρησης, βλ. *Πριν από την εκτέλεση εργασιών συντήρησης στη σελίδα 78*.
- Κρατήστε καλά τον ανεμιστήρα και γυρίστε τη βίδα της λεπίδας (A) προς τα αριστερά για να την αφαιρέσετε.

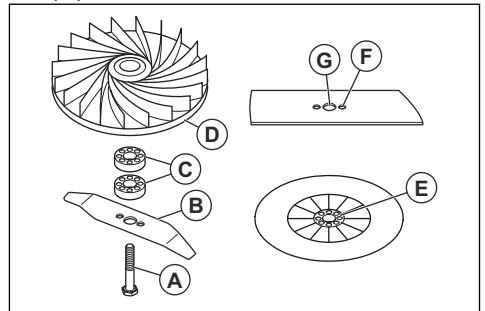

- Αφαιρέστε τη λεπίδα (B), τους αποστάτες ύψους κοπής (C) και τον ανεμιστήρα (D).
- Ελέγξτε τη βίδα της λεπίδας και του ανεμιστήρα για ζημιές.
- Τοποθετήστε ξανά τον ανεμιστήρα στην αρχική του θέση. Εάν προσθέσετε αποστάτες ύψους κοπής, βεβαιωθείτε ότι οι ακίδες έχουν μπει στις οπές του ανεμιστήρα.
- Τοποθετήστε την καινούργια λεπίδα. Βεβαιωθείτε ότι οι ακίδες του ανεμιστήρα (E) έχουν μπει στις οπές (F) στη λεπίδα.
- Όταν τοποθετείτε την καινούργια λεπίδα, τα άκρα της λεπίδας που σχηματίζουν γωνία θα πρέπει να βρίσκονται προς την κατεύθυνση του εδάφους.
- Τοποθετήστε τη βίδα της λεπίδας μέσα από την κεντρική οπή της λεπίδας (G) και σφίξτε δεξιόστροφα με το χέρι.

9. Κρατήστε καλά τον ανεμιστήρα και σφίξτε τη βίδα της λεπίδας με ένα κλειδί.
10. Περιστρέψτε τη λάμα με το χέρι και βεβαιωθείτε ότι μπορεί να περιστραφεί χωρίς προβλήματα.
11. Εκκινήστε το προϊόν για να δοκιμάσετε τη λεπίδα. Αν η λεπίδα δεν είναι σωστά συνδεδεμένη, θα υπάρχουν κραδασμοί στο προϊόν ή το αποτέλεσμα κοπής δεν θα είναι ικανοποιητικό.

Ρύθμιση του ύψους κοπής

Προσθέστε αποστάτες ύψους κοπής για να μειώσετε το ύψος κοπής. Αφαιρέστε τους αποστάτες ύψους κοπής για να αυξήσετε το ύψος κοπής.

Περιεχόμενα Μην χρησιμοποιείτε περισσότερους από 2 αποστάτες ύψους κοπής.

1. Προετοιμάστε το προϊόν για εργασίες συντήρησης, βλ. *Πριν από την εκτέλεση εργασιών συντήρησης στη σελίδα 78*.
2. Αφαιρέστε τη βίδα της λεπίδας και τη λεπίδα, βλ. *Επανατοποθέτηση της λεπίδας και του ανεμιστήρα στη σελίδα 79*.
3. Τοποθετήστε 1 ή 2 αποστάτες ύψους κοπής (A) μεταξύ του ανεμιστήρα και της λεπίδας. Τοποθετήστε τις σπές του πρώτου αποστάτη ύψους κοπής στις ακίδες του ανεμιστήρα (B). Τοποθετήστε τις ακίδες του δεύτερου αποστάτη ύψους κοπής στις σπές του πρώτου αποστάτη ύψους κοπής.

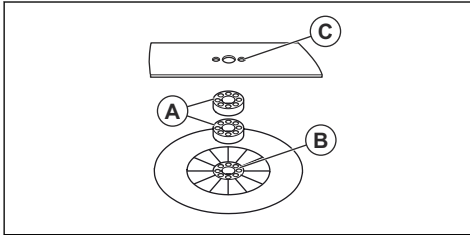

4. Τοποθετήστε τη λεπίδα στον αποστάτη ύψους κοπής. Βεβαιωθείτε ότι οι ακίδες του αποστάτη ύψους κοπής έχουν μπει στις σπές (C) στη λεπίδα.
5. Στερεώστε τη λεπίδα και τη βίδα της λεπίδας, βλ. *Επανατοποθέτηση της λεπίδας και του ανεμιστήρα στη σελίδα 79*.

Πλήρωση και αλλαγή λαδιού του κινητήρα

- Για πληροφορίες σχετικά με την πλήρωση και την αλλαγή του λαδιού του κινητήρα, ανατρέξτε στο εγχειρίδιο χρήσης του κινητήρα.

Καθαρισμός του φίλτρου αέρα



ΠΡΟΣΟΧΗ: Μην θέτετε σε λειτουργία τον κινητήρα εάν δεν έχει τοποθετηθεί φίλτρο αέρα ή εάν το φίλτρο αέρα είναι βρώμικο.

Αυτό μειώνει την απόδοση και μπορεί να προκαλέσει ζημιά στον κινητήρα.

1. Πιέστε τις γλωπτίδες ασφάλισης (A), αφαιρέστε το κάλυμμα του φίλτρου αέρα (B) και βγάλτε το φίλτρο αέρα (C).

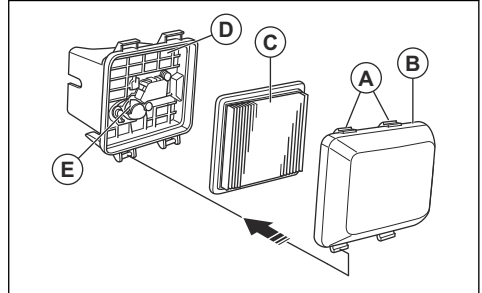

2. Χτυπήστε το φίλτρο αέρα πάνω σε μια επίπεδη επιφάνεια για να πέσουν τα σωματίδια. Μπορείτε επίσης να διοχετεύετε πεπιεσμένο αέρα μέσα στο φίλτρο αέρα από την καθαρή πλευρά του φίλτρου.



ΠΡΟΣΟΧΗ: Μην χρησιμοποιήσετε βούρτσα για να απομακρύνετε τη βρωμιά, καθώς με αυτόν τον τρόπο η βρωμιά ωθείται μέσα στο φίλτρο αέρα.

3. Καθαρίστε τη βάση του φίλτρου αέρα (D) και το κάλυμμα του φίλτρου αέρα με ένα υγρό πανί.



ΠΡΟΣΟΧΗ: Μην αφήσετε να εισχωρήσει βρωμιά στον αγωγό αέρα που οδηγεί στο καρμπυρατέρ (E).

4. Τοποθετήστε ξανά το φίλτρο αέρα στην αρχική του θέση. Βεβαιωθείτε ότι το φίλτρο αέρα εφαρμόζει ερμητικά πάνω στη βάση του.
5. Τοποθετήστε στη θέση του το κάλυμμα του φίλτρου αέρα φροντίζοντας να ακουμπήσουν πρώτα οι κάτω γλωπτίδες.

Για να εξετάσετε το μπουζί



ΠΡΟΣΟΧΗ: Χρησιμοποιείτε πάντα τον συνιστώμενο τύπο μπουζί. Η χρήση λάθος τύπου μπουζί μπορεί να προκαλέσει ζημιά στο προϊόν.

- Αν ο κινητήρας έχει χαμηλή ισχύ, δεν εκκινείται εύκολα ή δεν λειτουργεί σωστά στο ρελαντί, ελέγξτε το μπουζί.
- Για να μειώσετε τον κίνδυνο συσσωρευσης ανεπιθύμητων υλικών στα ηλεκτρόδια του μπουζί, ακολουθήστε τις παρακάτω οδηγίες:
 - a) Βεβαιωθείτε ότι οι στροφές ανά λεπτό ρελαντί έχουν ρυθμιστεί σωστά.
 - b) Βεβαιωθείτε ότι το μίγμα καυσίμου είναι σωστό.
 - c) Βεβαιωθείτε ότι το φίλτρο αέρα είναι καθαρό.

- Αν το μπουζι είναι βρόμικο, καθαρίστε το και βεβαιωθείτε ότι το διάκενο του ηλεκτροδίου είναι σωστό, βλ. #.

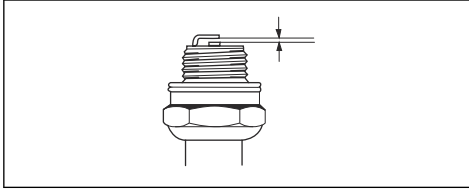

- Αν χρειάζεται, αντικαταστήστε το μπουζι.

Για να ελέγξετε το σύστημα καυσίμου

- Ελέγξτε την τάπα του ντεπόζιτου καυσίμου και την τσιμούχα στεγανότητας της τάπας του ντεπόζιτου καυσίμου για να βεβαιωθείτε ότι δεν υπάρχουν φθορές.
- Ελέγξτε το σωλήνα καυσίμου για να βεβαιωθείτε ότι δεν υπάρχουν διαρροές. Αν ο σωλήνας καυσίμου έχει υποστεί φθορά, αναθέστε την αντικατάστασή του σε έναν αντιπρόσωπο σέρβις.

Μεταφορά, αποθήκευση και απόρριψη

Μεταφορά και αποθήκευση

- Για την αποθήκευση και τη μεταφορά του προϊόντος και του καυσίμου, βεβαιωθείτε ότι δεν υπάρχουν διαρροές ή αναθυμιάσεις. Τυχόν σπινθήρες ή ακάλυπτες φλόγες, για παράδειγμα από ηλεκτρικές συσκευές ή λέβητες, μπορεί να προκαλέσουν πυρκαγιά.
- Να χρησιμοποιείτε πάντα εγκεκριμένα δοχεία για την αποθήκευση και τη μεταφορά των καυσίμων.
- Να αδειάζετε το ντεπόζιτο καυσίμου πριν την αποθήκευση του προϊόντος για μεγάλο χρονικό διάστημα. Να απορρίπτετε το καύσιμο σε μια κατάλληλη τοποθεσία απόρριψης.
- Να στερεώνετε με ασφάλεια το προϊόν κατά τη μεταφορά για να αποφύγετε βλάβες και ατυχήματα.
- Να διατηρείτε το προϊόν σε μια κλειδωμένη περιοχή για να αποτρέψετε την πρόσβαση σε παιδιά ή μη εγκεκριμένα άτομα.
- Να διατηρείτε το προϊόν σε μια περιοχή στεγνή και χωρίς πάγο.

Προετοιμασία για αποθήκευση

Προετοιμάστε το προϊόν για αποθήκευση στο τέλος της σεζόν, καθώς και όταν δεν πρόκειται να το χρησιμοποιήσετε για περισσότερες από 30 ημέρες.

1. Σβήστε τον κινητήρα και κλείστε τη βαλβίδα καυσίμου.
2. Εκκινήστε τον κινητήρα και γείρετε το προϊόν σε απόσταση περίπου 10 cm από το έδαφος, προς την κατεύθυνση της εξάτμισης (σιγαστήρα).

3. Όταν σβήσει ο κινητήρας, απελευθερώστε τη λαβή του φρένου του κινητήρα.
4. Αποσυνδέστε το καλώδιο του μπουζι.
5. Αδειάστε το καύσιμο από το ντεπόζιτο καυσίμου.
6. Αφαιρέστε το μπουζι και ρίξτε 5 ml λαδιού κινητήρα μέσα από το άνοιγμα του μπουζι.
7. Τραβήξτε τη λαβή εκκίνησης 3 φορές για να κατανεμηθεί το λάδι μέσα στον κινητήρα.
8. Ελέγξτε το μπουζι, βλ. *Για να εξετάσετε το μπουζι στη σελίδα 80*. Μην συνδέσετε το καλώδιο του μπουζι.
9. Καθαρίστε το φίλτρο αέρα, βλ. *Καθαρισμός του φίλτρου αέρα στη σελίδα 80*.
10. Ελέγξτε τον εξοπλισμό κοπής, βλ. *Για να ελέγξετε τον εξοπλισμό κοπής στη σελίδα 79*.
11. Καθαρίστε το προϊόν, βλ. *Καθαρισμός του προϊόντος στη σελίδα 79*.

Απόρριψη

- Πρέπει να συμμορφώνεστε με τις τοπικές απαιτήσεις ανακύκλωσης και τους ισχύοντες κανονισμούς.
- Πετάξτε όλα τα χημικά, όπως το λάδι κινητήρα ή το καύσιμο, σε ένα κέντρο σέρβις ή σε μια κατάλληλη τοποθεσία απόρριψης.
- Όταν το προϊόν δεν είναι πλέον σε χρήση, στείλτε το σε έναν αντιπρόσωπο Husqvarna ή απορρίψτε το σε μια τοποθεσία ανακύκλωσης.

Τεχνικά στοιχεία

Τεχνικά στοιχεία

	GX560
Κινητήρας	
Μάρκα / Μοντέλο	Honda / OHC GCV 160

	GX560
Κυβισμός, cm ³	160
Ταχύτητα, σ.α.λ.	3150 +0/-100
Ονομαστική απόδοση ισχύος κινητήρα, kW ²¹	3,0
Διάκενο μπουζί, mm	0,75
Τύπος μπουζί	NGK BPR6ES
Σύστημα καυσίμου και λίπανσης	
Χωρητικότητα ντεπόζιτου καυσίμου, λίτρα	0,9
Λάδι κινητήρα	SAE 10W-30
Χωρητικότητα δοχείου λαδιού, λίτρα	0,5
Βάρος	
Με κενά ντεπόζιτα, kg	18,4
Εκπομπές θορύβου²²	
Στάθμη ηχητικής ισχύος, μετρούμενη τιμή σε dB (A)	96
Στάθμη ηχητικής ισχύος, εγγυημένη τιμή L _{WA} σε dB (A)	97
Στάθμες ήχου²³	
Στάθμη ηχητικής πίεσης στο αυτί του χειριστή, σε dB (A)	84
Επίπεδα κραδασμών, α_{τηνελ}²⁴	
Λαβή, m/s ²	3,3
Εξοπλισμός κοπής	
Ύψος κοπής, mm	10–30
Πλάτος κοπής, mm	510
Λεπίδα, κωδ. είδους	5119004-10

²¹ Η ονομαστική ισχύς του εν λόγω κινητήρα είναι η μέση ωφέλιμη ισχύς (σε συγκεκριμένες στροφές κινητήρα) ενός τυπικού κινητήρα παραγωγής για το μοντέλο του κινητήρα μετρημένης βάσει του προτύπου SAE J1349/ISO 1585. Οι κινητήρες μαζικής παραγωγής μπορεί να διαφέρουν από την τιμή αυτή. Η πραγματική ωφέλιμη απόδοση ισχύος του κινητήρα που τοποθετείται στο τελικό προϊόν εξαρτάται από την ταχύτητα λειτουργίας, τις συνθήκες του περιβάλλοντος και άλλες τιμές.

²² Οι εκπομπές θορύβου στο περιβάλλον, οι οποίες μετρούνται ως ηχητική ισχύς (L_{WA}), σε συμμόρφωση με την Οδηγία 2000/14/ΕΚ.

²³ Στάθμη πίεσης θορύβου σύμφωνα με το πρότυπο ISO 5395. Τα καταγεγραμμένα στοιχεία για τη στάθμη πίεσης θορύβου έχουν τυπική στατιστική διασπορά (τυπική απόκλιση) 1,2 dB(A).

²⁴ Επίπεδο κραδασμών σύμφωνα με το πρότυπο ISO 5395. Τα καταγεγραμμένα στοιχεία για τη στάθμη κραδασμών έχουν τυπική στατιστική διασπορά (τυπική απόκλιση) της τάξης του 0,2 m/s².

Δήλωση Συμμόρφωσης ΕΚ

Δήλωση Συμμόρφωσης ΕΚ

Η **Husqvarna AB**, SE-561 82 Huskvarna, Σουηδία, τηλ.: +46-36-146500, δηλώνει ότι το **χλοοκοπτικό γκαζόν Husqvarna GX560** με αριθμό σειράς 2017xxxxxx και έπειτα, πληροί τις προϋποθέσεις της ΟΔΗΓΙΑΣ του ΣΥΜΒΟΥΛΙΟΥ:

- με ημερομηνία 17 Μαΐου 2006 "σχετικά με τα μηχανήματα" **2006/42/EK**
- με ημερομηνία 26 Φεβρουαρίου 2014 "σχετικά με την ηλεκτρομαγνητική συμβατότητα" **2014/30/EE**
- με ημερομηνία 8 Μαΐου 2000 "περί εκπομπών θορύβου στο περιβάλλον" **2000/14/EK**

Για πληροφορίες σχετικά με τις εκπομπές θορύβου, βλ. την ενότητα "Τεχνικά στοιχεία".

Εφαρμόστηκαν τα ακόλουθα πρότυπα:

EN ISO 5395-1, EN ISO 5395-2, EN ISO 5395-2 Amd1, EN ISO 5395-2 Amd 2, EN 55012

Αν δεν ορίζεται διαφορετικά, τα παραπάνω πρότυπα αντιστοιχούν στις πιο πρόσφατες δημοσιευμένες εκδόσεις.

Κοινοποιημένος φορέας: **0404, RISE SMP Svensk Maskinprovning AB, Box 7035, SE-750 07 Uppsala** : έχει εκδώσει αναφορές σχετικά με την αξιολόγηση της συμμόρφωσης σύμφωνα με το παράρτημα VI της Οδηγίας του Ευρωπαϊκού συμβουλίου 2000/14/EK της 8ης Μαΐου 2000 "σχετικά με τις εκπομπές θορύβου στο περιβάλλον".

Ο αριθμός του πιστοποιητικού είναι: 01/901/302

Huskvarna, 2017-12-14



Claes Losdal, Διευθυντής ανάπτυξης/Προϊόντα κήπου
(Εξουσιοδοτημένος αντιπρόσωπος της Husqvarna AB
και υπεύθυνος για την τεχνική τεκμηρίωση)

Contenido

Introducción.....	84	Mantenimiento.....	92
Seguridad.....	85	Transporte, almacenamiento y eliminación.....	95
Montaje.....	89	Datos técnicos.....	95
Funcionamiento.....	90	Declaración CE de conformidad.....	97

Introducción

Descripción del producto

El producto es un cortacésped giratorio conducido a pie. Flota sobre un colchón de aire que hace que sea fácil cortar el césped en todas las zonas.

Uso previsto

Utilice el producto para cortar el césped en jardines privados de mayor tamaño o en zonas públicas. Se puede utilizar en pendientes de un máximo de 45°. No utilice el producto para otras tareas.

Descripción del producto

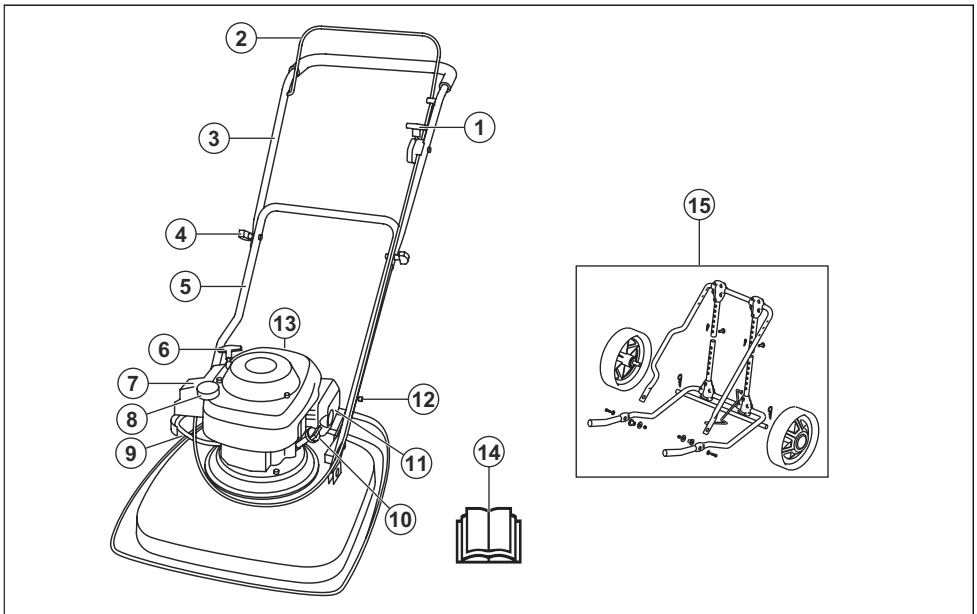

1. Control del estrangulador
2. Palanca del freno del motor
3. Empuñadura superior
4. Perilla del mango
5. Empuñadura inferior
6. Empuñadura de la cuerda de arranque
7. Filtro de aire
8. Depósito de combustible
9. Válvula de combustible
10. Tapón del depósito de aceite

11. Silenciador
12. Gancho para el ajuste de la posición del manillar
13. Bujía
14. Manual de usuario
15. Ruedas de transporte (accesorio)

Símbolos que aparecen en el producto



ADVERTENCIA: Su uso descuidado o erróneo puede provocar heridas graves o mortales al operador o a otras personas.



Lea detenidamente el manual de usuario y asegúrese de que entiende las instrucciones antes de usar la máquina.



Advertencia: cuchilla giratoria. Mantenga alejados las manos y los pies.



Advertencia: piezas giratorias. Mantenga alejados las manos y los pies.



Tenga cuidado con los objetos lanzados o rebotados.



Mantenga a las personas y animales a una distancia de seguridad respecto a la zona de trabajo.



Detenga el motor y quite el cable de encendido antes de realizar tareas de mantenimiento o reparación.



Este producto cumple con las directivas CE vigentes.



Las emisiones sonoras en el entorno según la directiva de la Comunidad Europea. Las emisiones del producto se indican en el capítulo «Datos técnicos» y en la etiqueta.



Paso de combustible abierto.



Paso de combustible cerrado.



Los gases de escape del motor contienen monóxido de carbono, que es un gas inodoro, tóxico y muy peligroso. No use el producto en interiores ni en espacios cerrados.



Riesgo de incendio. Pare el motor siempre antes de repostar combustible.

Nota: Los demás símbolos/etiquetas que aparecen en el producto corresponden a requisitos de homologación específicos en otras zonas comerciales.

UE V



ADVERTENCIA: La manipulación del motor anula la homologación de la UE de este producto.

Responsabilidad sobre el producto

Como se estipula en las leyes de responsabilidad del producto, no nos hacemos responsables de los daños y perjuicios causados por nuestro producto si:

- El producto se ha reparado incorrectamente.
- El producto se ha reparado con piezas que no eran del fabricante o no autorizadas por el fabricante.
- El producto tiene un accesorio que no es del fabricante o no está autorizado por este.
- El producto no se ha reparado en un centro de servicio autorizado o por un organismo homologado.

Seguridad

Definiciones de seguridad

Las advertencias, precauciones y notas se utilizan para destacar información especialmente importante del manual.



ADVERTENCIA: Indica un riesgo de lesiones o incluso de muerte del usuario o de las personas cercanas si no se respetan las instrucciones del manual.



PRECAUCIÓN: Indica un riesgo de daños en el producto, otros materiales o el área adyacente si no se respetan las instrucciones del manual.

Seguridad en el área de trabajo



ADVERTENCIA: Lea las siguientes instrucciones de advertencia antes de utilizar el producto.

Nota: Se usa para proporcionar más información necesaria en una situación determinada.

Instrucciones generales de seguridad



ADVERTENCIA: Lea las siguientes instrucciones de advertencia antes de utilizar el producto.

- Este producto es una herramienta peligrosa si se usa incorrectamente o si no se tiene cuidado. Puede causar lesiones graves o incluso la muerte si no siguen las instrucciones de seguridad.
- Este producto genera un campo electromagnético durante el funcionamiento. Este campo magnético puede, en determinadas circunstancias, interferir con implantes médicos activos o pasivos. Para reducir el riesgo de que se den condiciones que provocarían lesiones graves o letales, las personas que utilizan implantes médicos deben consultar con su médico y con el fabricante del implante antes de poner en marcha este producto.
- Proceda siempre con cuidado y utilice siempre el sentido común. Si no está seguro de cómo manejar el producto en una situación especial, pare y consulte con su distribuidor Husqvarna antes de continuar.
- Debe tenerse en cuenta que el operador será responsable de los accidentes que involucren a otras personas o a su propiedad.
- Mantenga el producto limpio. Asegúrese de que puede leer claramente las etiquetas.
- No permita que nadie utilice el producto a menos que se asegure de que haya leído y comprendido el contenido del manual de usuario.
- No deje que un niño maneje el producto.
- No permita que nadie maneje el producto sin conocer las instrucciones.
- Si una persona con discapacidad física o mental usa el producto, asegúrese de supervisarla en todo momento. Debe haber presente en todo momento una persona mayor de edad responsable.
- No utilice el producto si está cansado, enfermo o si se encuentra bajo los efectos de alcohol, drogas o medicamentos. Esto tiene un efecto negativo en su visión, vigilancia, coordinación y capacidad de decisión.
- No utilice el producto si está defectuoso.
- No modifique este producto ni lo utilice si puede haber sido modificado por otras personas.

- Retire las ramas, palos, piedras y otros objetos sueltos de la zona de trabajo antes de utilizar el producto.
- Los objetos que chocan contra el equipo de corte pueden salir despedidos y causar daños a personas y objetos. Mantenga a las personas y los animales a una distancia de seguridad respecto al producto.
- No utilice el producto con niebla, lluvia, vientos fuertes, climas fríos, riesgos de rayos u otras malas condiciones meteorológicas. El uso del producto en malas condiciones meteorológicas o en ubicaciones húmedas puede tener un efecto negativo en su capacidad de atención. El mal tiempo puede provocar condiciones de trabajo peligrosas.
- Preste atención a las personas, objetos y situaciones que puedan impedir el funcionamiento seguro del producto.
- Preste atención a las raíces, piedras, palos, hoyos, zanjas y otros obstáculos. El césped largo puede impedir una visión clara.
- Cortar el césped en pendientes puede resultar peligroso. No utilice el producto en pendientes de más de 45°. No corte el césped en pendientes húmedas.
- Cuando corte césped en una pendiente, siempre mantenga los pies en suelo firme y el producto por debajo de usted en la pendiente.
- Utilice el producto a lo largo de las laderas de las pendientes. No se desplace hacia arriba y hacia abajo.
- Tenga cuidado cuando se acerque a esquinas y objetos escondidos que puedan bloquear su campo de visión.

Seguridad en el trabajo



ADVERTENCIA: Lea las siguientes instrucciones de advertencia antes de utilizar el producto.

- Utilice este producto para cortar solamente césped. No está permitido utilizar el producto para otras tareas.
- Utilice el equipo de protección individual. Consulte *Equipo de protección personal en la página 87*.
- No arranque el motor en un espacio cerrado ni cerca de materiales inflamables. Los gases de escape del motor están calientes y pueden contener chispas que pueden provocar un incendio.
- No utilice el producto a menos que la cuchilla y todas las cubiertas estén fijadas correctamente. Una cuchilla fijada incorrectamente puede soltarse y provocar daños.

- Asegúrese de que la cuchilla no golpea ningún objeto, como piedras y raíces. Esto puede causar daños a la cuchilla y doblar el eje del motor. Un eje doblado causa vibraciones excesivas y un riesgo muy alto de que la cuchilla se suelte.
- Si la cuchilla choca con algún objeto o si se producen vibraciones, pare el producto inmediatamente. Desconecte el cable de encendido de la bujía. Examine el producto para comprobar si presenta daños. Repare los daños o lleve el producto a un taller de servicio autorizado para realizar la reparación.
- No acople la palanca del freno del motor permanentemente al manillar cuando el motor esté encendido.
- Ponga el producto en una superficie plana y estable, y arránquelo. Asegúrese de que la cuchilla no entre en contacto con el suelo u otros objetos.
- Manténgase siempre detrás del producto durante su uso.
- Mantenga las dos manos en el manillar cuando utilice el producto. Mantenga alejados las manos y los pies de las cuchillas giratorias.
- Tenga cuidado cuando tire del producto hacia atrás.
- No levante el producto con el motor encendido. Si tiene que levantar el producto, primero apague el motor y desconecte el cable de la bujía.
- No camine hacia atrás mientras utiliza el producto.
- Detenga el motor cuando se desplace por áreas sin hierba, por ejemplo, caminos de grava, piedra y asfalto.
- No corra con el producto con el motor en marcha. Camine siempre mientras utiliza el producto.
- No deje el producto desatendido con el motor en marcha. Pare el motor y espere hasta que el equipo de corte deje de girar.

Instrucciones de seguridad para el funcionamiento

Equipo de protección personal



ADVERTENCIA: Lea las siguientes instrucciones de advertencia antes de utilizar el producto.

- El equipo de protección personal no elimina completamente el riesgo de lesiones, pero reduce la gravedad de las lesiones en caso de accidente. Deje que el distribuidor le ayude a seleccionar el equipo adecuado.
- Utilice botas o zapatos de trabajo antideslizantes. No utilice calzado abierto ni vaya descalzo.
- Utilice pantalones largos gruesos.
- Utilice guantes protectores cuando sea necesario, por ejemplo, para el montaje, inspección o limpieza del equipo de corte.

Dispositivos de seguridad en el producto



ADVERTENCIA: Lea las siguientes instrucciones de advertencia antes de utilizar el producto.

- No utilice un producto que tenga dispositivos de seguridad defectuosos.
- Realice una comprobación de los dispositivos de seguridad con frecuencia. Si los dispositivos de seguridad están defectuosos, hable con su taller de servicio Husqvarna.

Comprobación de la cubierta del equipo de corte

La cubierta del equipo de corte disminuye las vibraciones en el producto y el riesgo de lesiones provocadas por la cuchilla.

- Examine la cubierta de corte para asegurarse de que no haya daños como, por ejemplo, grietas.

Palanca del freno del motor

La maneta del freno del motor detiene el motor. Cuando se suelta la maneta del freno del motor, el motor se para.

Para realizar una inspección del freno del motor, arranque el motor y luego suelte la maneta del freno del motor. Si el motor no se detiene en 3 segundos, lleve el producto a un taller de servicio Husqvarna autorizado para realizar el ajuste del freno del motor.

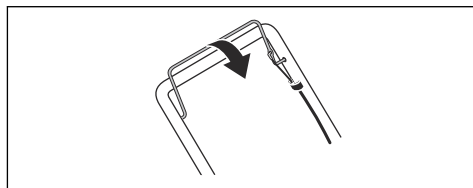

Silenciador

El silenciador mantiene al mínimo los niveles de ruido y aparta los gases de escape del operador.

No utilice el producto si el silenciador no está instalado o está defectuoso. Un silenciador defectuoso aumenta el nivel de ruido y el riesgo de incendio.

Examine el silenciador con frecuencia para asegurarse de que está montado correctamente y que no está dañado.



PRECAUCIÓN: El silenciador se calienta mucho durante y después de su uso, y cuando el motor funciona a ralentí. Tenga cuidado cerca de materiales inflamables o gases para evitar incendios.

Seguridad en el uso del combustible



ADVERTENCIA: Lea las siguientes instrucciones de advertencia antes de utilizar el producto.

- No arranque el producto si está manchado con combustible o aceite del motor. Retire el combustible/aceite no deseado y deje secar el producto.
- Si derrama combustible sobre la ropa, cámbiese inmediatamente.
- Evite el contacto con el combustible; puede provocarle lesiones. Si entra en contacto con el combustible, utilice agua y jabón para eliminar el combustible.
- No arranque el motor si el producto tiene una fuga. Examine frecuentemente si hay fugas en el motor.
- Tenga cuidado con el combustible. El combustible es inflamable, sus vapores son explosivos y puede provocar lesiones o la muerte.
- No inhale los vapores de combustible, ya que pueden causar lesiones. Asegúrese de que hay ventilación suficiente.
- No fume cerca del combustible o el motor.
- No coloque objetos calientes cerca del combustible o el motor.
- No agregue el combustible con el motor encendido.
- Asegúrese de que el motor esté frío antes repostar.
- Antes de repostar, abra la tapa del depósito de combustible lentamente y deje salir el exceso de presión con cuidado.
- No añada combustible al motor en interiores. Una circulación de aire insuficiente puede causar lesiones o la muerte por asfixia o inhalación de monóxido de carbono.
- Apriete el tapón del depósito de combustible completamente. Si el tapón del depósito de combustible no se aprieta, existe riesgo de incendio.
- Antes de arrancarlo, lleve el producto a 3 m (10 pies) de distancia como mínimo del punto en el que llenó el depósito.

- No ponga demasiado combustible en el depósito de combustible.

Instrucciones de seguridad para el mantenimiento



ADVERTENCIA: Lea las siguientes instrucciones de advertencia antes de utilizar el producto.

- Los gases de escape del motor contienen monóxido de carbono, que es un gas inodoro, tóxico y muy peligroso. No arranque el motor en interiores ni en espacios cerrados.
- Antes de realizar el mantenimiento del producto, detenga el motor y desconecte el cable de encendido de la bujía.
- Utilice guantes protectores cuando realice el mantenimiento del equipo de corte. La cuchilla está muy afilada y se pueden producir cortes con mucha facilidad.
- Los accesorios y modificaciones en el producto que no estén aprobados por el fabricante pueden causar daños graves o la muerte. No modifique el producto. Utilice siempre accesorios autorizados por el fabricante.
- Si el mantenimiento no se realiza correctamente y de forma regular, aumenta el riesgo de lesiones y daños en el producto.
- Realice únicamente las tareas de mantenimiento que se indican en este manual del propietario. Todos los demás trabajos de mantenimiento deben llevarse a cabo en un taller de servicio Husqvarna autorizado.
- Lleve el producto a un taller de servicio Husqvarna autorizado para realizar el mantenimiento de forma regular.
- Cambie las piezas dañadas, desgastadas o rotas.

Montaje

Para montar el manillar inferior

1. Inserte el gancho del manillar (A) a través de la ranura central (B) en la dirección de la flecha (C).

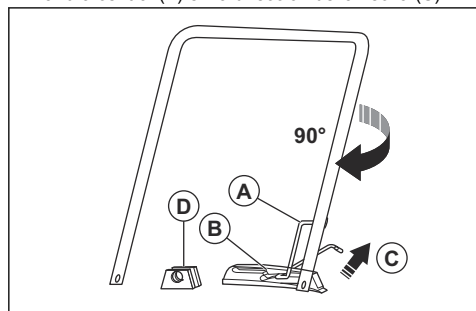

2. Gire el manillar 90° hacia la derecha para colocar los extremos del manillar inferior entre los soportes (D) de la cubierta del equipo de corte.
3. Inserte los pasadores de chaveta (A) a través de los soportes y de los extremos del manillar inferior. Bloquéelos con los pasadores de bloqueo (B).

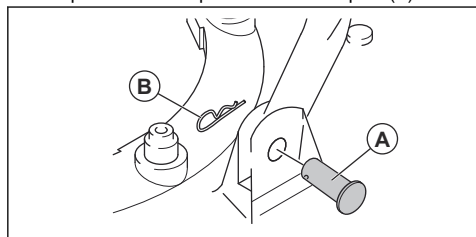

Para montar el manillar superior

1. Coloque el manillar inferior en la posición de almacenamiento; consulte *Para ajustar la posición del manillar en la página 90*.
2. Asegúrese de que el estrangulador está a la izquierda del producto, visto desde la parte trasera.
3. Alinee los orificios del manillar superior con los del manillar inferior y fije los tornillos, arandelas y ruedecillas.

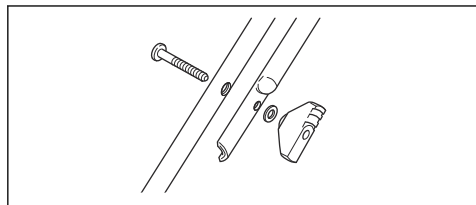

4. Utilice las bridas para fijar los cables al mango.

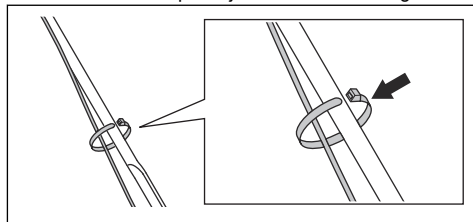

PRECAUCIÓN: Asegúrese de los cables no estén demasiado tensos.

Para montar las ruedas de transporte (accesorio)

1. Inserte el gancho del manillar (A) a través de la ranura central (B) en la dirección de la flecha (C).

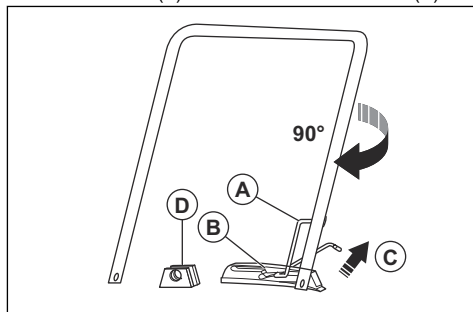

2. Gire el manillar 90° hacia la derecha para colocar los extremos del manillar inferior entre los soportes (D) de la cubierta del equipo de corte.
3. Coloque el buje (A) a través de los soportes y de los extremos del manillar inferior.

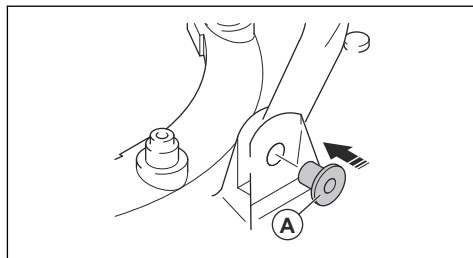

- Fije el bastidor de ruedas (A) al equipo de corte con tornillos (B), arandelas (C, D) y contratuercas (E).

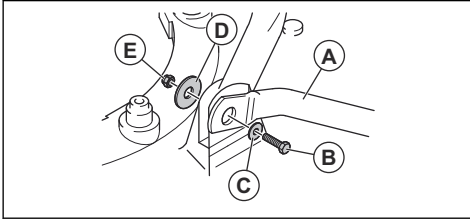

- Coloque los tubos de prolongación inferiores dentro de los tubos de prolongación superiores.

- Coloque los pasadores de chaveta (A) a través de los tubos de prolongación y bloquéelos con los pasadores de bloqueo (B).

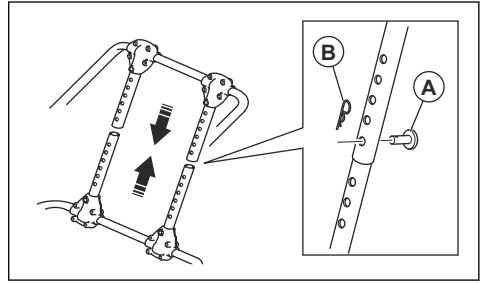

Funcionamiento

Introducción



ADVERTENCIA: Antes de utilizar el producto, debe leer y entender el capítulo sobre seguridad.

Antes de utilizar el producto

- Lea detenidamente el manual de usuario y asegúrese de que entiende las instrucciones.
- Examine el equipo de corte para asegurarse de que está conectado y ajustado correctamente. Consulte *Para inspeccionar el equipo de corte en la página 93*.
- Llene el depósito de combustible. Consulte *Repostaje de combustible en la página 90*.
- Llene el depósito de aceite y realice una comprobación del nivel de aceite. Consulte *Para llenar y cambiar el aceite del motor en la página 94*.

Repostaje de combustible

Si es posible, utilice de gasolina de bajas emisiones/alquilatos. Si no puede utilizar gasolina de bajas emisiones/alquilatos, utilice una gasolina sin plomo o gasolina con plomo de buena calidad. Fuera de Norteamérica, utilice gasolina con un octanaje de 90 RON o más (87 AKI en Norteamérica) y con un máximo de 10 % de etanol (E10).



PRECAUCIÓN: No utilice gasolina con un octanaje inferior a 90 RON fuera de Norteamérica (87 AKI en Norteamérica). Esto puede provocar daños en el producto.

- Abra el tapón del depósito de combustible lentamente para liberar la presión.
- Llene lentamente con una lata de combustible. Si derrama combustible, límpielo con un paño y deje que el combustible restante se seque.

- Limpie la zona de alrededor del tapón del depósito de combustible.
- Apriete el tapón del depósito de combustible completamente. Si el tapón del depósito de combustible no se aprieta, existe riesgo de incendio.
- Antes de arrancarlo, lleve el producto a 3 m (10 pies) de distancia como mínimo del punto en el que llenó el depósito.

Para ajustar la posición del manillar

- Levante el gancho (A).

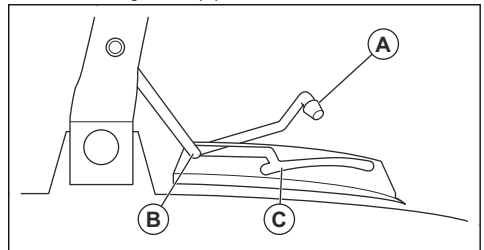

- Empuje el gancho hacia adelante para colocar el manillar en posición de almacenamiento (B).
- Tire del gancho hacia atrás para colocar el manillar en posición de corte (C).

Para arrancar el producto

- Asegúrese de que el cable de encendido está conectado a la bujía.
- Coloque el manillar en la posición de almacenamiento; consulte *Para ajustar la posición del manillar en la página 90*.

3. Abra el paso de combustible.

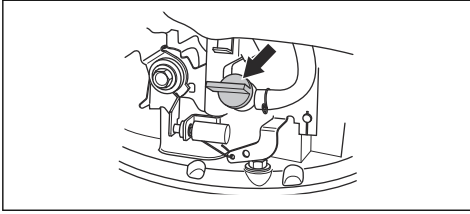

4. Para ajustar el estrangulador.

- a) Si el motor está frío, coloque el estrangulador en la posición de estrangulamiento.

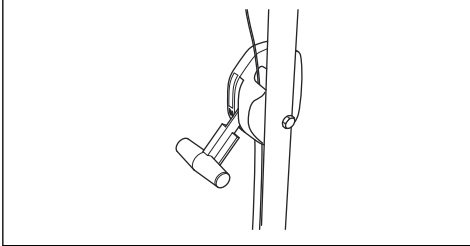

- b) Si el motor está caliente, coloque el estrangulador en la posición de funcionamiento.

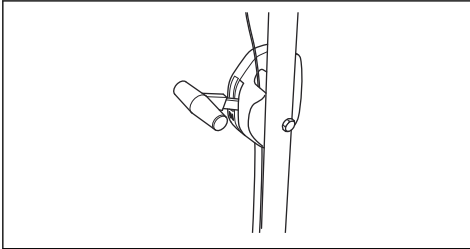

5. Sujete la maneta del freno del motor contra el manillar.
6. Ponga el pie derecho en la cubierta del equipo de corte.
7. Sujete la parte superior del manillar inferior con su mano derecha e incline el producto.
8. Sostenga la empuñadura de arranque con la mano derecha.



9. Tire lentamente de la cuerda de arranque hasta sentir cierta resistencia.
10. Tire con fuerza para arrancar el motor.
11. Cuando el motor alcance la velocidad máxima, baje con cuidado el producto.
12. Cuando el motor esté caliente, asegúrese de que el estrangulador esté en la posición de funcionamiento.
13. Coloque el manillar en la posición de corte; consulte *Para ajustar la posición del manillar en la página 90.*



ADVERTENCIA: No se enrolle la cuerda de arranque alrededor de la mano.

Para detener el producto

- Incline el producto y suelte la palanca del freno del motor.
- Cuando el motor se detenga, baje el producto.
- Coloque el manillar en la posición de almacenamiento; consulte *Para ajustar la posición del manillar en la página 90.*
- Cierre el paso de combustible.

Para obtener un buen resultado

- Use siempre una cuchilla afilada. Una cuchilla roma proporciona un resultado irregular y la superficie de corte de la hierba adquiere un tono amarillo. Una cuchilla afilada también utiliza menos energía que una cuchilla roma.
- No corte más de $\frac{1}{3}$ de la longitud del césped. Corte primero con una altura de corte alta. Examine el resultado y baje la altura de corte al nivel que corresponda. Si la hierba está muy larga, vaya despacio y corte dos veces si es necesario.
- Corte en direcciones distintas cada vez para evitar crear rayas en el césped.

Mantenimiento

Introducción



ADVERTENCIA: Antes de realizar cualquier trabajo de mantenimiento, debe leer y entender el capítulo sobre seguridad.

Para todos los trabajos de mantenimiento y reparación del producto, es necesario realizar una formación especial. Nosotros garantizamos que los trabajos de mantenimiento y reparación sean realizados por profesionales. Si su distribuidor no es un taller de servicio, pídale información sobre el taller de servicio más cercano.

Antes de realizar el mantenimiento



ADVERTENCIA: Para evitar lesiones y daños en el producto, siga estas instrucciones cuando sea necesario para colocar el producto sobre uno de sus laterales.

1. Cierre el paso de combustible.

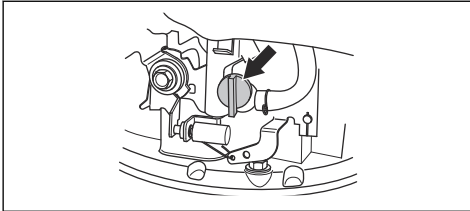

2. Deje que el motor funcione hasta que se pare.
3. Desconecte el cable de la bujía.

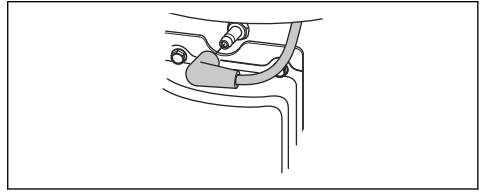

4. Incline el producto hacia el lado izquierdo, con el filtro de aire (A) hacia arriba y el silenciador hacia abajo.

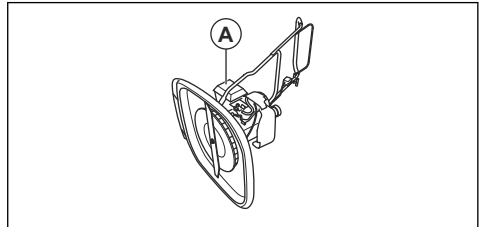

Programa de mantenimiento

Los intervalos de mantenimiento se calculan a partir del uso diario del producto. Los intervalos cambian si el producto no se utiliza a diario.

Para las tareas de mantenimiento identificadas con un *, consulte las instrucciones de *Dispositivos de seguridad en el producto en la página 87*.

Mantenimiento	Diario	Semanal	Mensual
Inspección general	X		
Comprobación del nivel de aceite	X		
Limpieza del producto	X		
Inspección del equipo de corte	X		
Inspección de la cubierta de corte*	X		
Inspección de la maneta del freno del motor*	X		
Inspección del filtro de aire	X		
Inspección del silenciador*		X	
Inspección de la bujía		X	
Limpie el filtro de aire			X
Cambie el filtro de aire			X
Inspección del sistema de combustible			X

Para realizar una inspección general

- Asegúrese de que las tuercas y los tornillos del producto estén bien apretados.

Limpieza del producto



ADVERTENCIA: Siga las instrucciones en *Antes de realizar el mantenimiento en la página 92* antes de limpiar debajo del producto.



PRECAUCIÓN: No utilice detergentes, gasolina ni disolventes para limpiar el producto. Puede causar daños en las piezas de plástico.

- No utilice un equipo de limpieza a alta presión para limpiar el producto.
- Si utiliza agua para limpiar el producto, no dirija el chorro directamente sobre el motor.
- Use un cepillo para retirar las hojas, la hierba y la suciedad.
- Asegúrese de que las tomas de aire frío no estén obstruidas.
- Extraiga el ventilador (consulte *Para sustituir la cuchilla y el ventilador en la página 93*) y límpielo con un cepillo.
- Limpie la parte exterior del producto con un trapo seco.
- Limpie por debajo del producto con un raspador para eliminar la acumulación de césped y residuos.

Para inspeccionar el equipo de corte



ADVERTENCIA: Para evitar el arranque accidental, desconecte el cable de encendido de la bujía.



ADVERTENCIA: Utilice guantes protectores cuando realice el mantenimiento del equipo de corte. La cuchilla está muy afilada y se pueden producir cortes con mucha facilidad.

1. Inspeccione el equipo de corte para comprobar si presenta daños o grietas. Sustituya siempre un equipo de corte dañado.
2. Inspeccione la cuchilla para comprobar si está dañada o roma.

Nota: Después de afilar la cuchilla, es necesario equilibrarla. El afilado, la sustitución y el equilibrado de la cuchilla deben realizarse en un centro de servicio. Si choca con un obstáculo que haga que el producto se pare, sustituya la cuchilla dañada. Lleve el producto a un centro de servicio, donde estimarán si la cuchilla puede afilarse o debe sustituirse.

Para sustituir la cuchilla y el ventilador



ADVERTENCIA: Use guantes resistentes. La cuchilla está muy afilada y se pueden producir cortes con mucha facilidad.

1. Prepare el producto para trabajos de mantenimiento; consulte *Antes de realizar el mantenimiento en la página 92*.
2. Sujete el ventilador con firmeza y gire el tornillo de la cuchilla (A) hacia la izquierda para extraerlo.

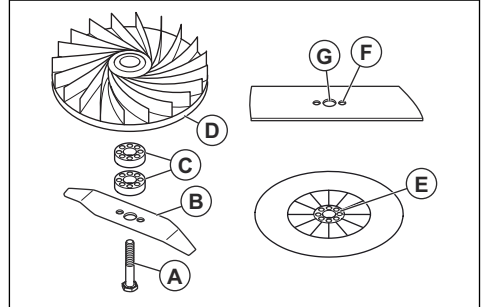

3. Extraiga la cuchilla (B), los separadores de altura de corte (C) y el ventilador (D).
4. Inspeccione el tornillo de la cuchilla y el ventilador para ver si hay daños.
5. Vuelva a colocar el ventilador en su posición inicial. Si añade separadores de altura de corte, asegúrese de colocar los pasadores en los orificios del ventilador.
6. Fije la cuchilla nueva. Asegúrese de colocar los pasadores del ventilador (E) en los orificios (F) de la cuchilla.
7. Cuando instale la nueva cuchilla, colóquela con los extremos en ángulo en dirección al suelo.
8. Coloque el tornillo de la cuchilla a través del orificio central de la cuchilla (G) y apriételo hacia la derecha con la mano.
9. Sujete el ventilador con firmeza y apriete el tornillo de la cuchilla con una llave.
10. Mueva la cuchilla en distintas direcciones manualmente y compruebe que gira libremente.
11. Arranque el producto para hacer una prueba de la cuchilla. Si la cuchilla no está correctamente fijada, se produce una vibración en el producto o el resultado de corte no es satisfactorio.

Para ajustar la altura de corte

Añada separadores de altura de corte para reducir la altura de corte. Extraiga los separadores de altura de corte para aumentar la altura de corte.

Nota: No utilice más de 2 separadores de altura de corte.

1. Prepare el producto para trabajos de mantenimiento; consulte *Antes de realizar el mantenimiento en la página 92*.
2. Retire la cuchilla y su tornillo; consulte *Para sustituir la cuchilla y el ventilador en la página 93*.
3. Coloque 1 o 2 separadores de altura de corte (A) entre el ventilador y la cuchilla. Coloque los orificios del primer separador de altura de corte en los pasadores del ventilador (B). Coloque los pasadores del segundo separador de altura de corte en los orificios del primer separador de altura de corte.

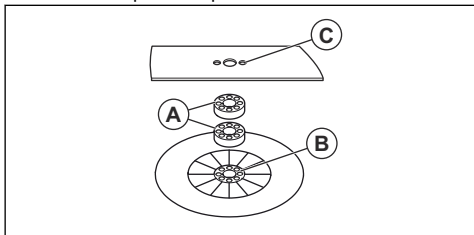

4. Coloque la cuchilla en el separador de altura de corte. Asegúrese de colocar los pasadores del separador de altura de corte en los orificios (C) de la cuchilla.
5. Fije la cuchilla y su tornillo; consulte *Para sustituir la cuchilla y el ventilador en la página 93*.

Para llenar y cambiar el aceite del motor

- Para más información sobre cómo llenar y cambiar el aceite del motor, consulte el manual de usuario del motor.

Para limpiar el filtro de aire



PRECAUCIÓN: No accione el motor sin haber instalado un filtro de aire ni con un filtro de aire sucio. Esto reduce la eficiencia y puede causar daños en el motor.

1. Presione las lengüetas (A), extraiga la cubierta del filtro de aire (B) y extraiga el filtro de aire (C).

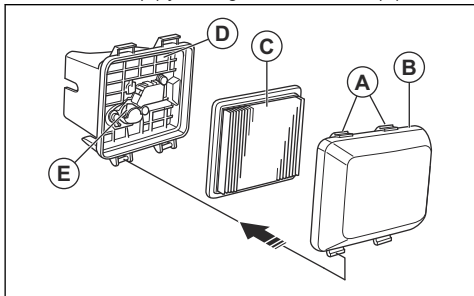

2. Golpee el filtro de aire contra una superficie plana para que caigan las partículas. También puede aplicar aire comprimido para que pase a través del filtro de aire desde el lado limpio del filtro.



PRECAUCIÓN: No utilice un cepillo para quitar la suciedad, ya que esto puede introducirla en el filtro de aire.

3. Limpie el soporte del filtro de aire (D) y la cubierta del filtro de aire con un trapo húmedo.



PRECAUCIÓN: No permita que entre suciedad en el conducto de aire que conduce al carburador (E).

4. Vuelva a colocar el filtro de aire en su posición inicial. Asegúrese de que el filtro de aire selle totalmente el soporte del filtro de aire.
5. Vuelva a colocar la cubierta del filtro de aire cerrando primero las pestañas inferiores.

Para examinar la bujía



PRECAUCIÓN: Utilice siempre el tipo de bujía recomendado. El uso de un tipo de bujía incorrecto puede causar averías en el producto.

- Examine la bujía si el motor tiene baja potencia, no es fácil de arrancar o no funciona correctamente al régimen de ralentí.
- Para reducir el riesgo de material no deseado en los electrodos de la bujía, siga estas instrucciones:
 - a) Asegúrese de que el régimen de ralentí está bien ajustado.
 - b) Asegúrese de que la mezcla de combustible sea correcta.
 - c) Asegúrese de que el filtro de aire esté limpio.
- Si la bujía está muy sucia, límpiela y asegúrese de que la distancia entre los electrodos sea la correcta, consulte #.

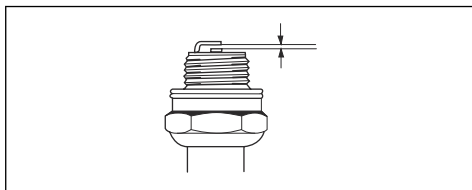

- Sustituya la bujía si fuese necesario.

Para inspeccionar el sistema de combustible

- Examine el tapón del depósito de combustible y la junta del tapón para comprobar que no presenten daños.

- Examine la manguera de combustible para asegurarse de que no haya fugas. Si la manguera de combustible está dañada, lleve el producto a un taller de servicio para sustituirla.

Transporte, almacenamiento y eliminación

Transporte y almacenamiento

- Para el transporte y almacenamiento del producto y del combustible, asegúrese de que no haya fugas ni humos. Las chispas o llamas abiertas, por ejemplo, de dispositivos eléctricos o calderas, pueden producir un incendio.
- Use siempre recipientes homologados para el transporte y almacenamiento de combustible.
- Vacíe el depósito de combustible antes de poner el producto en almacenamiento durante un largo periodo de tiempo. Deseche el combustible en una ubicación adecuada para su eliminación.
- Asegure el producto durante el transporte para evitar daños y accidentes.
- Mantenga el producto en un área cerrada para impedir el acceso a niños o personas no autorizadas.
- Mantenga el producto en un lugar seco y al abrigo de las heladas.

Para preparar el producto para el almacenamiento

Prepare el producto para guardarlo al final de la temporada, y si va almacenarlo durante más de 30 días.

1. Pare el motor y cierre el paso de combustible.
2. Arranque el motor e incline el producto aproximadamente 10 cm del suelo en la dirección del silenciador.

3. Cuando el motor se detenga, suelte la palanca del freno del motor.
4. Desconecte el cable de la bujía.
5. Drene el combustible del depósito de combustible.
6. Extraiga la bujía y vierta 5 ml de aceite de motor a través del orificio de la bujía.
7. Tire de la empuñadura de la cuerda de arranque 3 veces para distribuir el aceite en el motor.
8. Inspeccione la bujía; consulte *Para examinar la bujía en la página 94*. No conecte el cable de la bujía.
9. Limpie el filtro de aire; consulte *Para limpiar el filtro de aire en la página 94*.
10. Inspeccione el equipo de corte; consulte *Para inspeccionar el equipo de corte en la página 93*.
11. Limpie el producto, consulte *Limpieza del producto en la página 93*.

Eliminación

- Respete los requisitos de reciclaje locales y las normas aplicables.
- Deseche todos los productos químicos, como el aceite de motor o el combustible, en un centro de servicio o una ubicación adecuada para su eliminación.
- Cuando ya no use el producto, envíelo a un distribuidor Husqvarna o deséchelo en un punto de reciclaje.

Datos técnicos

Datos técnicos

	GX560
Motor	
Marca / modelo	Honda / OHC GCV 160
Cilindrada, cm ³	160
Velocidad, rpm	3150 +0/-100
Potencia nominal del motor, kW ²⁵	3,0

²⁵ La potencia de salida del motor indicada es la potencia neta media (a la velocidad especificada) de un motor de producción típico para el modelo de motor conforme a la norma SAE J1349/ISO1585. Los motores fabricados en serie podrían presentar valores diferentes. La potencia de salida real del motor instalado en el producto final dependerá de la velocidad de funcionamiento, las condiciones medioambientales y otros valores.

	GX560
Separación entre electrodos de la bujía, mm	0,75
Tipo de bujía	NGK BPR6ES
Sistema de combustible y lubricación	
Capacidad del depósito de combustible, litros	0,9
Aceite de motor	SAE 10W-30
Capacidad del depósito de aceite, litros	0,5
Peso	
Con los depósitos vacíos, kg	18,4
Emisiones de ruido²⁶	
Nivel de potencia acústica medida, dB(A)	96
Nivel de potencia acústica garantizado L_{WA} dB(A)	97
Niveles acústicos²⁷	
Nivel de presión sonora en el oído del operario, dB (A)	84
Niveles de vibración, a_{hveq}²⁸	
Manillar, m/s^2	3,3
Equipo de corte	
Altura de corte, mm	10-30
Anchura de corte, mm	510
Cuchilla, número de artículo	5119004-10

²⁶ Emisiones sonoras en el entorno medidas como potencia acústica (L_{WA}) según la directiva CE 2000/14/CE.

²⁷ Nivel de presión sonora conforme a la norma ISO 5395. Los datos referidos del nivel de presión sonora tienen una dispersión estadística habitual (desviación típica) de 1,2 dB (A).

²⁸ Nivel de vibración conforme a ISO 5395. Los datos referidos del nivel de vibración poseen una dispersión estadística habitual (desviación típica) de 0,2 m/s^2 .

Declaración CE de conformidad

Declaración CE de conformidad

Husqvarna AB, SE-561 82 Huskvarna (Suecia), tel.: +46-36-146500, declara que el **cortacésped Husqvarna GX560** con número de serie 2017xxxxxx y siguientes cumple los requisitos expuestos en la DIRECTIVA DEL CONSEJO:

- de 17 de mayo de 2006 "relativa a máquinas", **2006/42/CE**.
- de 26 de febrero de 2014 "relativa a compatibilidad electromagnética", **2014/30/UE**.
- de 8 de mayo de 2000 "relativa a emisiones sonoras en el entorno", **2000/14/CE**.

Para obtener información respecto a las emisiones sonoras, consulte la sección sobre datos técnicos.

Se han aplicado las normas siguientes:

EN ISO 5395-1, EN ISO 5395-2, EN ISO 5395-2 Amd1, EN ISO 5395-2 Amd 2, EN 55012

Si no se indica lo contrario, las normas anteriormente indicadas constituyen las últimas versiones publicadas.

Organismo notificado: **0404, RISE SMP Svensk Maskinprovning AB, Box 7035, SE-750 07 Uppsala** ha elaborado informes sobre la evaluación de la conformidad con el Anexo VI de la DIRECTIVA DEL CONSEJO del 8 de mayo de 2000 "referente a las emisiones sonoras en el entorno" 2000/14/CE.

El certificado tiene el número: 01/901/302

Huskvarna, 2017-12-14



Claes Losdal, Director de desarrollo/productos para el jardín (representante autorizado de Husqvarna AB y responsable de la documentación técnica).

Sisukord

Sissejuhatus.....	98	Hooldamine.....	105
Ohutus.....	99	Transportimine, hoiulepanek ja utiliseerimine.....	108
Kokkupanek.....	102	Tehnilised andmed.....	108
Töö.....	103	EÜ vastavusdeklaratsioon.....	110

Sissejuhatus

Toote kirjeldus

Tooteks on lükatav ja pöörlev muruniiduk. Toode hõljub õhkpadjal, mis hõlbustab niitmist muru kõigis piirkondades.

Kasutusotstarve

Toode on ette nähtud muru niitmiseks suuremates eraaedades või avalikel muruplatsidel. Suudab töötada kuni 45° kallakutel. Ärge kasutage toodet muude tööde tegemiseks.

Toote tutvustus

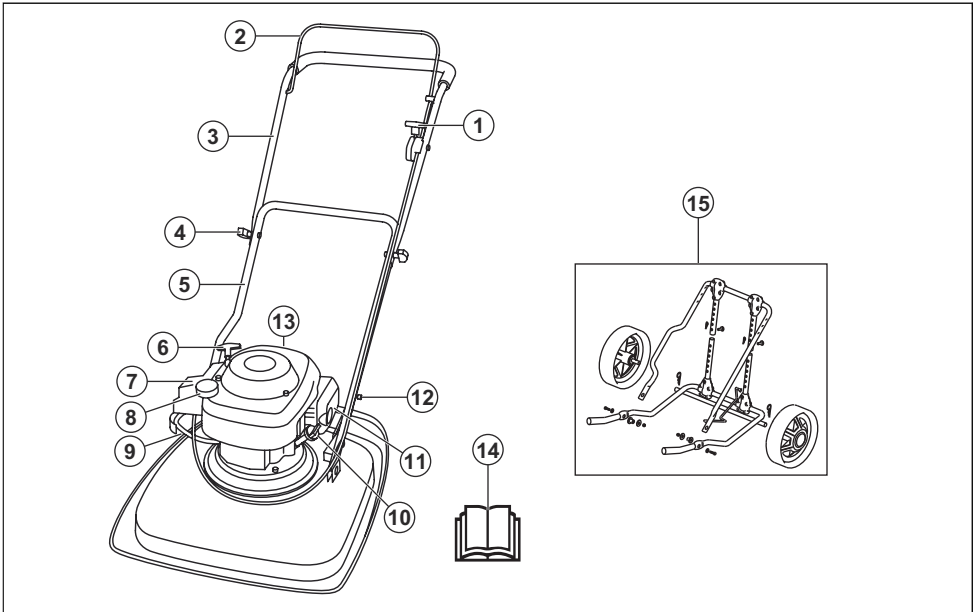

1. Õhuklapp
2. Mootori pidurikäepide
3. Ülemine käepide
4. Juhtraua nupp
5. Alumine käepide
6. Käivitusnööri käepide
7. Õhufilter
8. Kütusepaak
9. Kütuseklapp
10. Õliikork

11. Summuti
12. Käepideme asendi reguleerimishaak
13. Süüteküünel
14. Kasutusjuhend
15. Transport rattad (lisatarvik)

Sümbolid tootel



HOIATUS! Hooletu või väär käsitsemine võib põhjustada vigastusi või surma kasutajale või juuresolijale.



Enne seadme kasutamist lugege kasutusjuhend põhjalikult läbi, et kõik juhised oleksid täiesti arusaadavad.



Hoiatus: pöörlev löiketera. Hoidke käed ja jalad eemal.



Hoiatus: pöörlevad osad. Hoidke käed ja jalad eemal.



Olge ettevaatlik - lenduvad esemed ning tagasipöörkumise oht.



Teised inimesed ja loomad peavad viibima tööalast ohutus kauguses.



Enne seadme remontimist või hooldamist seisake mootor ja eemaldage süütejühe.



Toode vastab ELi kehtivatele direktiividele.



Ümbritsevasse keskkonda leviv müra vastavalt Euroopa Ühenduse direktiivile. Seadme müratase on ära toodud tehniliste andmete peatükis ja etiketil.



Kütuseklapp avatud.



Kütuseklapp suletud.



Mootori heitgaasid sisaldavad vingugaasi: lõhnutat, mürgist ja väga ohtlikku gaasi. Ärge laske seadmel töötada siseruumis või väikesel suletud alal.



Tuleoht. Enne tankimist seisake mootor.

Märkus: Seadmel toodud ülejäänud sümbolid/tähised vastavad muude kommertsvaldkondade sertifitseerimisnõuetele.

EL V



HOIATUS: Mootori igasugune modifitseerimine, muutmine või rikkumine tühistab toote EL-i tüübikinnituse.

Tootevastutus

Tootevastutusseaduste alusel ei vastuta me tootest tingitud kahjustuste eest, kui:

- toodet on valesti parandatud;
- toote parandamisel on kasutatud osi, mis ei ole tootja poolt valmistatud või heaks kiidetud;
- tootel on kasutatud tarvikut, mis ei ole tootja poolt valmistatud või heaks kiidetud;
- toodet ei ole parandatud volitatud hoolduskeskuses või volitatud isiku poolt.

Ohutus

Ohutuse määratlused

Mõistetega „hoiatus“, „ettevaatus“ ja „märkus“ juhitakse tähelepanu eriti olulistele kohtadele kasutusjuhendis.



HOIATUS: Tähistab kasutusjuhendi juhiste eiramise korral kasutaja või kõrvalseisjate kehavigastuse või surmaga lõppeva õnnetuse ohtu.



ETTEVAATUST: Tähistab kasutusjuhendi juhiste eiramise korral seadme, muude esemete või läheduses asuvate objektide kahjustamise ohtu.

Märkus: Tähistab antud olukorras vajalikku lisateavet.

Üldised ohutuseeskirjad



HOIATUS: Enne seadme kasutamist lugege läbi järgnevad hoiatused.

- Toode on ohtlik, kui seda kasutada valesti või ettevaatamatult. Ohutuseeskirjade eiramine võib põhjustada kehavigastuse või surma.
- Seade tekitab töötades elektromagnetvälja. Teatud tingimustel võib väli häirida aktiivsete või passiivsete meditsiiniliste implantaatide tööd. Raskete või

surmaga lõppevate kehavigastuste ohu vähendamiseks soovitame meditsiiniliselt implantaate kasutataval inimestel pidada enne selle seadme kasutamist nõu oma arsti ja implantaadi valmistajaga.

- Olge alati ettevaatlik ja kasutage tervet mõistust. Kui te pole kindel, kuidas toodet eriolukorras kasutada, lõpetage töö ja pidage enne jätkamist nõu Husqvarna edasimüüjaga.
- Arvestage, et teiste isikute ja nende varaga seotud õnnetuste korral kannab vastutust seadme kasutaja.
- Hoidke toode puhas. Veenduge, et märgid ja tähised oleksid selgelt loetavad.
- Ärge lubage kellelgi toodet kasutada enne, kui ta on lugenud kasutusjuhendit ja selle sisu endale selgeks teinud.
- Ärge lubage lastel toodet käsitseda.
- Ärge lubage kasutusjuhistega mitte tutvunud isikul toodet käsitseda.
- Kui toodet kasutab piiratud füüsiliste või vaimsete võimetega isik, peab ta olema kogu aeg järelevalve all. Vastutusvõimeline täiskasvanu peab kogu aeg kasutaja juures viibima.
- Ärge kasutage toodet, kui olete väsinud, haige või tarvitanud alkoholi, narkootikume või ravimeid. Sellel on negatiivne mõju teie nägemisele, tähelepanuvõimele, liikumisele ja otsustamisvõimele.
- Ärge kasutage toodet, kui see on kahjustatud.
- Ärge muutke toodet ega kasutage seda, kui keegi teine võib olla seda muutnud.

Tööala ohutus



HOIATUS: Enne seadme kasutamist lugege läbi järgnevad hoiatused.

- Enne seadmega töö alustamist eemaldage tööalalt oksad, raad, kivid ja muud lahtised esemed.
- Lõikeosaga kokku puutuvad esemed võivad õhku paiskuda ning inimesi vigastada ja esemeid kahjustada. Juuresolijad ja loomad peavad viibima tootest ohutus kauguses.
- Ärge kasutage seadet udu, vihma, tugeva tuule, külma ilma, äikeseoahu ega muude halbade ilmastikuolude korral. Kui kasutate seadet halva ilmaga või märjas keskkonnas, võib see halvasti mõjutada teie tähelepanuvõimet. Halb ilm võib põhjustada ohtlikke töötingimusi.
- Suhtuge tähelepanelikult inimestesse, esemetesse ja olukordadesse, mis võivad takistada toote ohutut kasutamist.
- Jälgige hoolikalt juurte, kivide, oksaraagude, lohkuude, kraavide ja muude takistuste olemasolu. Pikk rohi varjab vaatevälja.
- Muru niitmine kallakutel võib olla ohtlik. Ärge kasutage toodet alal, mille kalle ületab 45°. Ärge niitke märgadel kallakutel.

- Kallakul niitmisel hoidke alati jalad kindlalt maapinnal ja seade kallakut pidi endast allpool.
- Kasutage toodet kallakul risti liikudes. Ärge liikuge üles ja alla.
- Olge ettevaatlik varjatud nurkade ja vaatevälja varjavate esemete läheduses.

Tööohutus



HOIATUS: Enne seadme kasutamist lugege läbi järgnevad hoiatused.

- Kasutage seda toodet ainult muru niitmiseks. Muude toimingute tegemiseks toodet kasutada ei tohi.
- Kasutage isikukaitsevahendeid. Vt jaotist *Isiklik kaitsevarustus lk 101*.
- Ärge käivitage mootorit suletud ruumis ega tuleohtlike materjalide lähedal. Mootori heitgaasid on kuumad ja võivad sisaldada sädemeid, mis võivad tekitada tulekahju.
- Ärge kasutage toodet enne, kui lõiketera ja katted on õigesti kinnitatud. Valesti kinnitatud lõiketera võib lahti tulla ja inimesi vigastada.
- Veenduge, et lõiketera ei puutuks kokku esemetega (nt kivide ja juurtega). See võib lõiketera kahjustada ja põhjustada mootori võlli väändumist. Paindega telg põhjustab tugevat vibratsiooni ja suurt lõiketera lahtitulemise ohtu.
- Kui lõiketera puutub kokku mõne esemega või esineb vibratsioon, peatage toode viivitamatult. Lahutage süüteküünla süütejuhe. Kontrollige toodet kahjustuste suhtes. Parandage kahjustused või laske toodet remontida heakskiidetud hooldustöökojas.
- Kui mootor töötab, ärge kinnitage mootori pidurikäepidet püsivalt käepideme külge.
- Asetage toode stabiilsele ja tasasele pinnale ning käivitage see. Veenduge, et lõiketera ei puutuks vastu maad ega muid esemeid.
- Olge toote kasutamisel alati toote taga.
- Toote kasutamise ajal hoidke käepidet mõlema käega. Hoidke käed ja jalad liikuvatest teradest eemal.
- Olge toote tagasisuunas tõmbamisel ettevaatlik.
- Ärge tõstke töötava mootoriga toodet. Kui teil on vaja toodet tõsta, seisake esmalt mootor ja lahutage süüteküünla juhe süüteküünlast.
- Ärge kõndige toote kasutamise ajal tagurpidi.
- Seisake mootor, kui liigute alal, kus pole muru, näiteks kruusast, kivist ja asfaldist teedel.
- Ärge lükake töötava mootoriga toodet joostes. Toote kasutamise ajal kõndige.
- Ärge laske toodet silmist, kui mootor töötab. Seisake mootor ja oodake, kuni lõikeosa pöörlemine on peatunud.

Ohutusjuhised kasutamisel

Isiklik kaitsevarustus



HOIATUS: Enne seadme kasutamist lugege läbi järgnevad hoiatused.

- Isiklik kaitsevarustus ei välista täielikult kehavigastuste ohtu, kuid vähendab õnnetusjuhtumi korral kehavigastuse raskusastet. Õige varustuse valimiseks pöörduge edasimüüja poole.
- Kandke vastupidavaid saapaid või jalatseid, mis on libisemiskindlad. Ärge kandke avatud jalatseid ega olge paljajalu.
- Kandke tugevaid pikki pükse.
- Vajaduse korral kandke kaitsekindaid, näiteks löikeosa kinnitades, kontrollides või puhastades.

Toote ohutusseadised



HOIATUS: Enne seadme kasutamist lugege läbi järgnevad hoiatused.

- Ärge kunagi kasutage seadet, kui selle ohutusseadised on defektsed.
- Kontrollige ohutusseadiseid regulaarselt. Kui ohutusseadised on defektsed, pöörduge Husqvarna hooldustöökotta.

Löikeosa kätte kontrollimine

Löikeosa kate vähendab toote vibratsiooni ja löiketerast tingitud vigastuste ohtu.

- Kontrollige löikeosa kahjustuste (nt pragude) suhtes.

Mootori pidurikäepide

Mootori pidurikäepideme abil saab mootori seisata. Mootori pidurikäepideme vabastamisel mootor seiskub.

Mootoripiduri kontrollimiseks käivitage mootor ja vabastage mootoripiduri käepide. Kui mootor kolme sekundi jooksul ei seisku, laste mootoripidurit reguleerida Husqvarna volitatud hooldustöökojas.

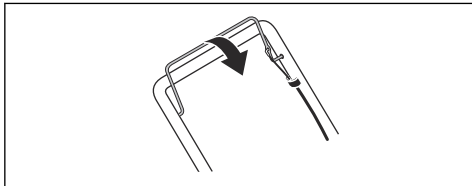

Summuti

Summuti ülesandeks on hoida müratase võimalikult madalal ja suunata mootori heitgaasid kasutajast eemale.

Ärge kasutage seadet, kui summuti puudub või on kahjustatud. Kahjustatud summuti tõstab mürataset ja suurendab tulekahju ohtu.

Kontrollige summutit regulaarselt ning veenduge, et see oleks õigesti kinnitatud ja kahjustamata.



ETTEVAATUST: Seadme töötamise ajal ja vahetult pärast töötamist ning mootori tühikäigul töötamise ajal on summuti väga kuum. Tulekahju vältimiseks olge tuleohtlike materjalide ja/või aurude läheduses väga ettevaatlik.

Ohutusnõuded kütuse käsitlemisel



HOIATUS: Enne seadme kasutamist lugege läbi järgnevad hoiatused.

- Ärge käivitage toodet, kui toote pinnale on sattunud kütust või mootoriõli. Eemaldage kütus/õli toote pinnalt ja laske tootel kuivada.
- Kui kütus satub rõivastele, siis vahetage kohe riideid.
- Vältige kütuse sattumist nahale, see võib põhjustada kehavigastusi. Kui kütus satub kehale, puhastage piirkond seebi ja veega.
- Ärge käivitage toodet, kui mootor lekib. Kontrollige regulaarselt mootori lekkekindlust.
- Olge kütuse käsitlemisel ettevaatlik. Kütus on tuleohtlik ja kütuse aurud on plahvatusohtlikud ning võivad põhjustada kehavigastusi või surma.
- Ärge hingake sisse kütuseaure, see võib põhjustada kehavigastuse. Tagage piisav õhuvahetus.
- Ärge suitsetage kütuse ega mootori läheduses.
- Ärge asetage kuumi esemeid kütuse ega mootori lähedusse.
- Ärge tankige kütust, kui mootor töötab.
- Enne tankimise alustamist veenduge, et mootor oleks külm.
- Enne tankimise alustamist avage aeglaselt kütusepaagi kork ja laske survel alaneda.
- Ärge tankige mootorit siseruumis. Ebapiisav õhuvahetus võib põhjustada lämbumisest või vingugaasimürgistusest tingitud kehavigastuse või surma.
- Pingutage kütusepaagi korki korralikult. Pingutamata kütusepaagi kork põhjustab tuleohtu.
- Enne käivitamist viige toode vähemalt 3 m kaugusele kohast, kus toimus kütusepaagi täitmine.
- Ärge tankige paaki liiga palju kütust.

Ohutusjuhised hooldamisel



HOIATUS: Enne seadme kasutamist lugege läbi järgnevad hoiatused.

- Mootori heitgaasid sisaldavad vingugaasi: lõhnatud, mürgist ja väga ohtlikku gaasi. Ärge käivitage mootorit siseruumis ega suletud alal.
- Enne toote hooldamist seisake mootor ja eemaldage süüteküünla süütejühe.
- Lõikeosa hooldamisel kandke kaitsekindaid. Lõiketera on väga terav ja võib kergesti põhjustada lõikevigastusi.
- Tootja heakskiiduta tarvikud ja muudatused toote juurest võivad põhjustada tõsisid kehavigastusi või surma. Ärge muutke toodet. Kasutage tootja heakskiidetud tarvikuid.
- Kui toodet regulaarselt ja õigesti ei hooldata, suureneb oht, et toode saab kahjustada ja võib kedagi vigastada.
- Hooldage toodet ainult selle kasutusjuhendi järgi. Muid hooldustöid tuleb lasta teha Husqvarna heakskiiduga hooldustöökojas.
- Laske toodet regulaarselt hooldada Husqvarna heakskiiduga hooldustöökojas.
- Asendage kahjustatud, kulunud ja katkised osad.

Kokkupanek

Alumise käepideme paigaldamine

1. Asetage käepideme külge kinnitatud haak (A) läbi keskel asuva ava (B) noolega (C) näidatud suunas.

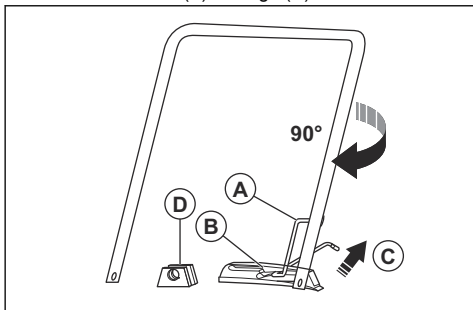

2. Keerake käepidet 90° päripäeva, et asetada alumise käepideme otsad lõikeosa katte klambrite (D) vahele.
3. Pange tihvtid (A) läbi klambrite ja alumise käepidemete otste. Lukustage lukustustihvtidega (B).

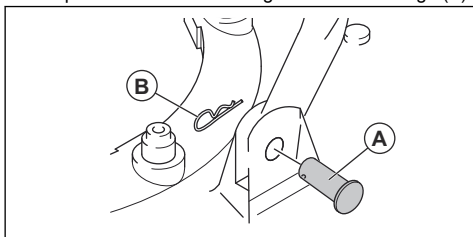

3. Seadke ülemise käepideme avad kohakuti alumise käepideme avadega ning paigaldage poldid, seibid ja nupud.

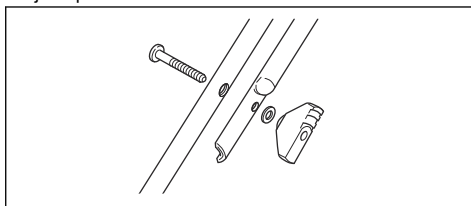

4. Kinnitage juhtmed käepideme külge kinnitite abil.

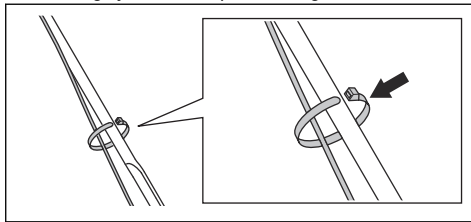

ETTEVAATUST: Veenduge, et juhtmed poleks liigselt pingul.

Ülemise käepideme paigaldamine

1. Asetage alumine käepide parkimisasendisse, vt *Käepideme asendi seadistamine lk 104*.
2. Veenduge, et õhuklapp oleks toote tagant vaadates toote vasakul küljel.

Transportrataste (lisatarvik) paigaldamine

1. Asetage käepideme külge kinnitatud haak (A) läbi keskel asuva ava (B) noolega (C) näidatud suunas.

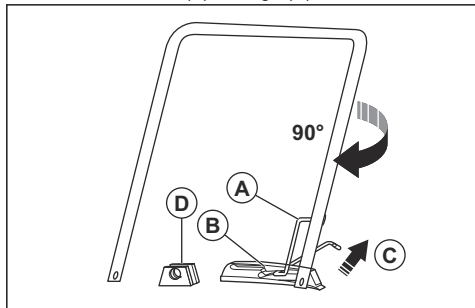

2. Keerake käepidet 90° päripäeva, et asetada alumise käepideme otsad lõikeosa katte klambrite (D) vahele.
3. Pange puks (A) läbi klambrite ja alumise käepidemete otste.

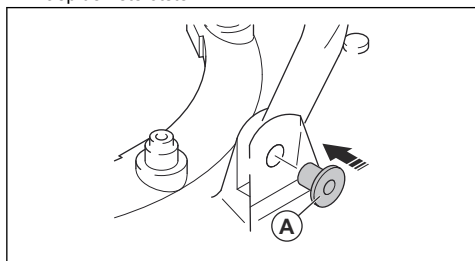

4. Kinnitage rattaraam (A) lõikeosa külge, kasutades polte (B), seibe (C, D) ja lukustusmutreid (E).

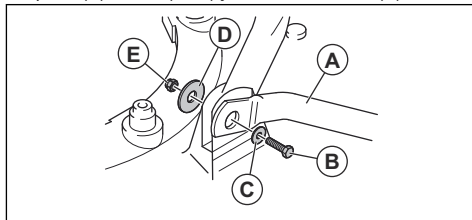

5. Asetage alumised pikendustorud ülemiste pikendustorude sisse.
6. Pange tihvtid (A) läbi pikendustorude ja lukustage lukustustihvtidega (B).

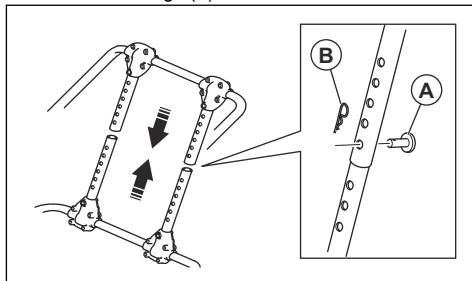

Töö

Sissejuhatus



HOIATUS: Enne seadme kasutamist lugege põhjalikult läbi ohutust puudutav jaotis.

Enne toote kasutamist

1. Lugege kasutusjuhend põhjalikult läbi, et kõik juhised oleksid täiesti arusaadavad.
2. Veenduge, et lõikeosa oleks õigesti kinnitatud ja reguleeritud. Vt jaotist *Lõikeosa kontrollimine lk 106*.
3. Täitke kütusepaak. Vt jaotist *Kütuse tankimine lk 103*.
4. Täitke õlipaak ja kontrollide õlitaset. Vt jaotist *Mootoriõli lisamine ja vahetamine lk 107*.

Kütuse tankimine

Võimaluse korral kasutage keskkonnasäästlikku bensiini/alkülaatbensiini. Kui keskkonnasäästlik bensiin

või alkülaatbensiin pole saadaval, kasutage kvaliteetset pliivaba bensiini või pliibensiini. Kasutage bensiini, mille oktaaniarv on väljaspool Põhja-Ameerikat 90 RON (87 AKI Põhja-Ameerikas) või kõrgem ja maksimaalne etanoolisisaldus 10% (E10).



ETTEVAATUST: Ärge kasutage väljaspool Põhja-Ameerikat bensiini, mille oktaaniarv on alla 90 RON (87 AKI Põhja-Ameerikas). See võib seadet kahjustada.

1. Surve vabastamiseks avage kütusepaagi kork aeglaselt.
2. Lisage kütust aeglaselt kütusenõust. Mahavalgumise korral eemaldage osa kütust lapiga ja laske ülejäänul ära kuivada.
3. Puhastage kütusepaagi korgi ümbrus.
4. Pingutage kütusepaagi korki korralikult. Pingutamata kütusepaagi kork põhjustab tuleohtu.

5. Enne käivitamist viige toode vähemalt 3 m (10 jala) kaugusele kohast, kus toimus kütusepaagi täitmine.

Käepideme asendi seadistamine

1. Tõstke haak (A) üles.

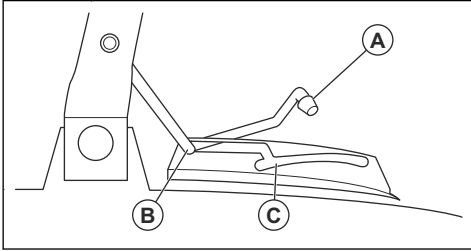

2. Käepideme seadmiseks parkimisasendisse (B) lükake haak ettepoole.
3. Käepideme seadmiseks niitmisasendisse (C) tõmmake haak tahapoole.

Toote käivitamine

1. Veenduge, et süütejühe ja süüteküünal oleksid omavahel ühendatud.
2. Seadke käepide parkimisasendisse, vt *Käepideme asendi seadistamine lk 104*.
3. Avage kütuseklapp.

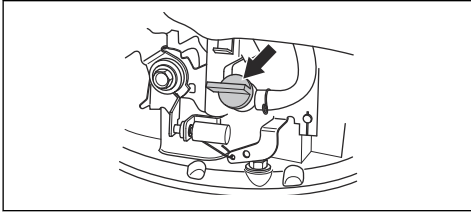

4. Reguleerige õhuklappi.
a) Kui mootor on külm, seadke õhuklapp õhuklapi asendisse.

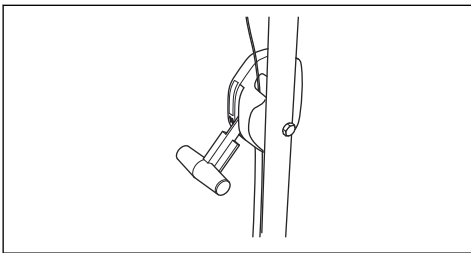

- b) Kui mootor on soe, seadke õhuklapp tööasendisse.

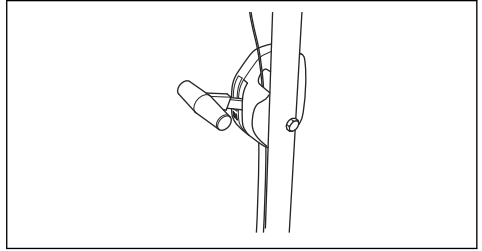

5. Hoidke mootori pidurikäpideid juhtraua vastas.
6. Pange parem jalg löikeosa kätte.
7. Hoidke parema käega alumise käepideme ülaosast ja kallutage toodet.
8. Hoidke starteri nõõri käepidete paremas käes.



9. Tõmmake starteri nõõri väljasuunas, kuni tunnete vastujõudu.
10. Tõmmake hooga, nii et mootor käivitub.
11. Kui mootor töötab täispööratel, langetage toode ettevaatlikult maapinnale.
12. Kui mootor on soe, seadke õhuklapp kindlasti tööasendisse.
13. Seadke käepide niitmisasendisse, vt *Käepideme asendi seadistamine lk 104*.



HOIATUS: Käivitusnõõri ei tohi kerida käe ümber.

Toote seiskamine

- Kallutage toodet ja vabastage mootori pidurikäpide.
- Kui mootor seiskub, langetage toode.
- Seadke käepide parkimisasendisse, vt *Käepideme asendi seadistamine lk 104*.
- Sulgege kütuseklapp.

Hea tulemuse saavutamine

- Kasutage vahedat lõiketera. Nüri tera annab ebaühtlase tulemuse ja muru lõigatud osa muutub kollaseks. Terav lõiketera on nüri teraga võrreldes energiasäästlikum.

- Lõigake kuni pool muru pikkusest. Niitke kõigepealt kõrgele reguleeritud lõikamiskõrgusega. Vaadake tulemust ja seadistage lõikamiskõrgus soovitud madalamale tasemele. Kui muru on väga pikk, sõitke aeglaselt ja vajadusel niitke kaks korda.
- Niitke iga kord erinevas suunas, et ära hoida triipude tekkimist murule.

Hoodamine

Sissejuhatus



HOIATUS: Enne seadme hooldamist lugege põhjalikult läbi ohutust puudutav peatükk.

Toote hooldamiseks ja remontimiseks on vaja erioskusi. Tagame asjatundliku remondi- ja hooldustöö. Kui edasimüüjal, kellelt toote ostsite, pole hooldustöökoeda, küsige neilt teavet lähima hooldustöökoja kohta.

Enne hooldustööde alustamist



HOIATUS: Kehavigastuste ja toote kahjustuste vältimiseks järgige neid juhiseid, kui peate toote asetama küllili.

1. Sulgege kütuseklapp.

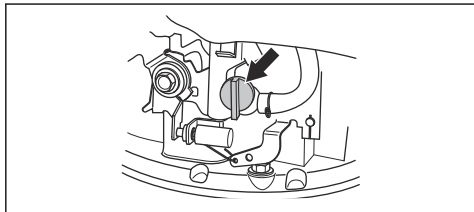

2. Laske mootoril töötada kuni seiskumiseni.

3. Lahutage süüteküünla juhe.

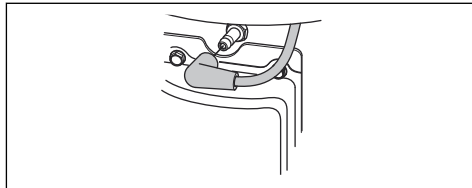

4. Kallutage toote vasakule küljele nii, et õhufilter (A) oleks suunatud üles ja summuti alla.

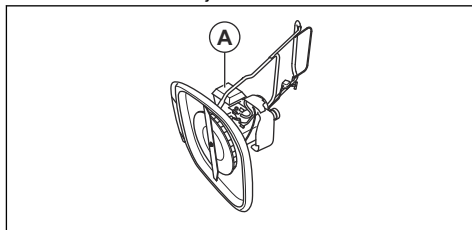

Hoolduskeem

Hooldusintervallide arvutamisel on aluseks võetud toote igapäevane kasutamine. Intervallid muutuvad, kui toodet igapäevaselt ei kasutata.

Tärniga (*) tähistatud hooldustööde kohta leiate juhised peatükist *Toote ohutusseadised lk 101*.

Hoodamine	Üks kord päevas	Üks kord nädalas	Üks kord kuus
Üldkontrolli läbiviimine	X		
Õlitase kontrollimine	X		
Toote puhastamine	X		
Lõikeosa kontrollimine	X		
Lõikekorpuse kontrollimine*	X		
Mootoripiduri käepideme kontrollimine*	X		
Õhufiltri kontrollimine	X		
Summuti kontrollimine*		X	
Süüteküünla kontrollimine		X	
Puhastage õhufilter.			X
Vahetage õhufilter.			X

Hooldamine	Üks kord päevas	Üks kord nädalas	Üks kord kuus
Kütusesüsteemi kontrollimine			X

Üldkontrolli läbiviimine

- Veenduge, et toote mutrid ja kruvid oleksid pingutatud.

Toote puhastamine



HOIATUS: Enne toote alaosa puhastamist lugege läbi juhised *Enne hooldustööde alustamist lk 105* ja seejärel järgige neid.



ETTEVAATUST: Ärge kasutage toote puhastamiseks puhastusvahendeid, bensiini ega lahusteid. See võib kahjustada plastosi.

- Ärge kasutage seadme puhastamiseks survesurit.
- Kui kasutate toote puhastamiseks vett, ärge suunake vett otse mootorile.
- Eemaldage lehed, muru ja pori harja abil.
- Veenduge, et külma õhu õhuvõtuavad ei oleks tõkestatud.
- Eemaldage ventilaator (vt *Lõiketera ja ventilaatori vahetamine lk 106*) ja puhastage see harjaga.
- Puhastage toote pinnad kuiva lapiga.
- Puhastage toote alaosa kaabitsaga, eemaldades kogunenud rohu jm jäätmed.

Lõikeosa kontrollimine



HOIATUS: Tahtmatu käivitamise ärahoidmiseks eemaldage süüteküünlalt süütejühe.



HOIATUS: Lõikeosa hooldamisel kandke kaitsekindaid. Lõiketera on väga terav ja võib kergesti põhjustada lõikevigastusi.

1. Kontrollige lõikeosa kahjustuste ja mõrade suhtes. Kahjustatud lõikeosa tuleb alati välja vahetada.
2. Kontrollige, kas lõiketera on kahjustatud või nüri.

Märkus: Teritamise järel tuleb lõiketera tasakaalustada. Lõiketera teritamine, asendamine ja tasakaalustamine usaldage hooldustehnikule. Kui toode pörkub vastu eset, mis põhjustab toote seiskumise, vahetage välja kahjustatud lõiketera. Laske hoolduskeskuses hinnata, kas tera saab teritada või tuleb see välja vahetada.

Lõiketera ja ventilaatori vahetamine



HOIATUS: Kasutage tugevaid kindaid. Lõiketera on väga terav ja võib kergesti põhjustada lõikevigastusi.

1. Valmistage toode hooldustöödeks ette, vt *Enne hooldustööde alustamist lk 105*.
2. Hoidke ventilaatorit tugevalt kinni ja keerake lõiketera polti (A) selle eemaldamiseks vastupäeva.

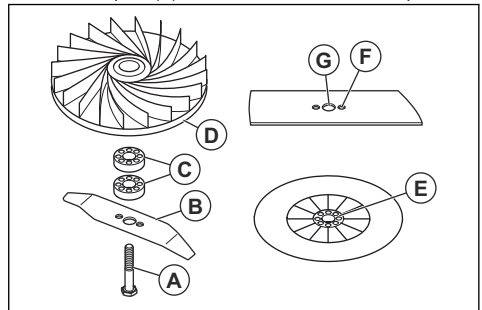

3. Eemaldage lõiketera (B), lõikamiskõrguse vahehoidikud (C) ja ventilaator (D).
4. Kontrollige, et lõiketera poldid ja ventilaatoril poleks kahjustusi.
5. Asetage ventilaator tagasi algasendisse. Lõikamiskõrguse vahehoidikute lisamisel veenduge, et tihvtid asetuksid ventilaatori avadesse.
6. Paigaldage uus lõiketera. Veenduge, et ventilaatori tihvtid (E) asetuksid lõiketera avadesse (F).
7. Uue lõiketera kinnitamisel suunake lõiketera nurksed otsad maapinna poole.
8. Asetage lõiketera polt läbi lõiketera keskel asuva ava (G) ja keerake käega päripäeva kinni.
9. Hoidke ventilaatorit tugevalt kinni ja keerake lõiketera polt mutrivõtmega kinni.
10. Keerake tera käega, veendumaks, et see pöörleb vabalt.
11. Tera katsetamiseks käivitage toode. Kui tera on valesti kinnitatud, siis toode vibreerib ja niitmistulemus pole rahuldav.

Lõikamiskõrguse reguleerimine

Lisage lõikamiskõrguse vahehoidikud, et lõikamiskõrgust vähendada. Lõikamiskõrguse suurendamiseks eemaldage lõikamiskõrguse vahehoidikud.

Märkus: Ärge kasutage rohkem kui kahte lõikamiskõrguse vahehoidikut.

1. Valmistage toode hooldustöödeks ette, vt *Enne hooldustööde alustamist lk 105*.
2. Eemaldage lõiketera polt ja lõiketera, vt *Lõiketera ja ventilaatori vahetamine lk 106*.
3. Asetage ventilaatori ja lõiketera vahele üks või kaks lõikamiskõrguse vahehoidikut (A). Asetage esimese lõikamiskõrguse vahehoidiku avad ventilaatori tihvtide kohale (B). Asetage teise lõikamiskõrguse vahehoidiku tihvtid esimese lõikamiskõrguse vahehoidiku avadesse.

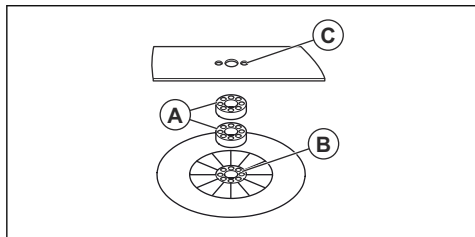

4. Asetage lõiketera lõikamiskõrguse vahehoidiku peale. Veenduge, et lõikamiskõrguse vahehoidiku tihvtid asetuksid lõiketera avadesse (C).
5. Paigaldage lõiketera ja lõiketera polt, vt *Lõiketera ja ventilaatori vahetamine lk 106*.

Mootoriõli lisamine ja vahetamine

- Teavet mootoriõli lisamise ja vahetamise kohta lugege mootori kasutusjuhendist.

Õhufiltri puhastamine



ETTEVAATUST: Ärge käivitage mootorit, kui õhufilter puudub või on määrduanud. See vähendab mootori tõhusust ja võib mootorit kahjustada.

1. Vajutage lukustussakke (A), eemaldage õhufiltri kate (B) ja eemaldage õhufilter (C).

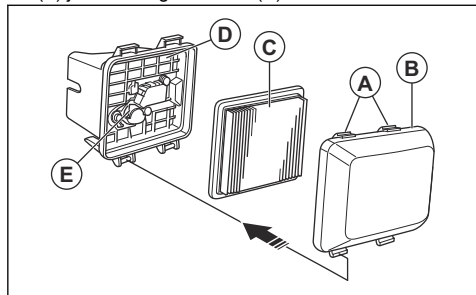

2. Lööge õhufiltrit vastu mõnda siledat pinda, et osakesed selle küljest lahti tuleksid. Võite ka õhufiltri suruõhuga filtri puhta külje poolt läbi puhuda.



ETTEVAATUST: Ärge kasutage mustuse eemaldamiseks harja, kuna see lükkab mustuse õhufiltri sisse.

3. Puhastage õhufiltri hoidik (D) ja õhufiltri kate niiske riidelapiga.



ETTEVAATUST: Vältige mustuse sisenemist karburaatorisse suunduvasse õhukanalisse (E).

4. Asetage õhufilter tagasi algasendisse. Veenduge, et õhufilter liibuks tihedalt vastu õhufiltri hoidikut.
5. Paigaldage õhufiltri kate, asetades esmalt oma kohale alumised sakid.

Süüteküünla kontrollimine



ETTEVAATUST: Kasutage alati soovitatud tüüpi süüteküünalt. Vale tüüpi süüteküünal võib toodet kahjustada.

- Kontrollige süüteküünalt, kui mootori võimsus on madal, mootor ei käivitu kergesti või ei tööta tühikäigul korralikult.
- Süüteküünla elektroodidele võõrainete kogunemise ohu vähendamiseks täitke järgmisi juhiseid.
 - a) Veenduge, et tühikäigu pöörete arv on õigesti seadistatud.
 - b) Veenduge, et kütusesegu oleks õige.
 - c) Veenduge, et õhufilter oleks puhas.
- Kui süüteküünal on määrduanud, puhastage see ja kontrollige, kas elektroodide vahe on õige, vt #.

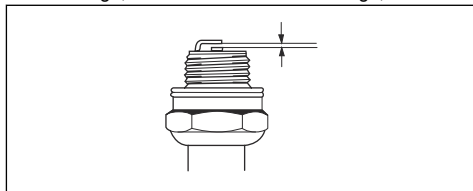

- Vajaduse korral vahetage süüteküünal välja.

Kütusesüsteemi kontrollimine

- Kontrollige kütusepaagi korki ja selle tihendit kahjustuste suhtes.
- Kontrollige kütusevoolikut lekete suhtes. Kahjustatud kütusevoolikut laske hooldustöökojas välja vahetada.

Transportimine, hoiulepanek ja utiliseerimine

Transportimine ja hoiustamine

- Toote ja kütuse transportimisel ning hoiustamisel veenduge, et puuduvad lekked ja aaurud. Elektriseadmetest või boileritest pärit sädemed ja lahtine leek võivad põhjustada tulekahju.
- Kütuse transportimiseks ja hoiustamiseks kasutage heakskiidetud mahuteid.
- Toote pikaks ajaks hoiule panemisel tühjendage eelnevalt kütusepaak. Kõrvaldage kütus spetsiaalses jäätmejaamas.
- Transportimisel kinnitage toode ohutult, et ära hoida kahjustusi ja õnnetusi.
- Hoidke toodet lukustatud kohas, kus sellele ei pääse juurde lapsed ega volitamata isikud.
- Hoidke toodet kuivas kohas, mis ei külmu.

Hoiustamiseks ettevalmistamine

Kui seade jääb seisma hooaja lõppedes või kauemaks kui 30 päevaks, tuleb seade hoiustamiseks ette valmistada.

- Seisake mootor ja sulgege kütuseklapp.
- Käivitage mootor ja kallutage toodet summuti suunas maapinnast umbes 10 cm.
- Kui mootor seiskub, vabastage mootori pidurikäepide.

- Lahutage süüteküünla juhe.
- Tühjendage kütusepaak.
- Eemaldage süüteküünal ja valage 5 ml mootoriõli läbi süüteküünla ava.
- Tõmmake käivitusnööri käepidet 3 korda, et õli mootoris ringi liiguks
- Kontrollige süüteküünalt, vt *Süüteküünla kontrollimine lk 107*. Ärge ühendage süüteküünla juhet.
- Puhastage õhufilter, vt *Õhufiltri puhastamine lk 107*.
- Kontrollige lõikeosa, vt *Lõikeosa kontrollimine lk 106*.
- Puhastage seade, vt *Toote puhastamine lk 106*.

Kõrvaldamine

- Järgige kohalikke jäätmekäitluseeskirju ja kehtivaid seadusi.
- Kemikaalid (nt mootoriõli ja kütus) kõrvaldage hoolduskeskuses või spetsiaalses jäätmejaamas.
- Kui toodet enam ei kasutata, toimetage see Husqvarna edasimüüjale või kõrvaldage see taaskasutuskeskuses.

Tehnilised andmed

Tehnilised andmed

	GX560
Mootor	
Mark/mudel	Honda / OHC GCV 160
Silindrimaht, cm ³	160
Kiirus, p/min	3150 +0/-100
Mootori nimivõimsus, kW ²⁹	3,0
Süüteküünla elektrodide vahe, mm	0,75
Süüteküünla tüüp	NGK BPR6ES
Kütuse-/määrimissüsteem	
Kütusepaagi maht, liitrit	0,9

²⁹ Mootori näidatud võimsusklass on antud mootorimudeli järgi toodetud tüüpmootori keskmine netovõimsus (kindla pöörete arvu juures), mõõdetud vastavalt SAE standardile J1349/ISO1585. Masstoodangust tulnud mootoritel võib see väärtus pisut erineda. Seadmele paigaldatud mootori tegelik võimsus oleneb töökiirusest, keskkonnamingimustest ja muudest teguritest.

	GX560
Mootoriõli	SAE 10W-30
Õlipaagi maht, liitrit	0,5
Mass	
Tühjade paakidega, kg	18,4
Müratasemed³⁰	
Helitugevuse tase, dB(A)	96
Müravõimsustase, garanteeritud L _{WA} dB(A)	97
Müratase³¹	
Helirõhutase kasutaja kõrva juures, dB(A)	84
Vibratsioonitasemed, a_{hveq}³²	
Käepide, m/s ²	3,3
Lõikeosa	
Lõikekõrgus, mm	10–30
Lõikamislaius, mm	510
Lõiketera, tootenumber	5119004-10

³⁰ Müraemissioon ümbritsevasse keskkonda, mõõdetud helivõimsuse tasemena (L_{WA}) vastavalt EÜ direktiivile 2000/14/EÜ.

³¹ Helirõhutase vastavalt standardile ISO 5395. Müra rõhutase kohta toodud andmete statistiline dispersioon (standardhälve) on 1,2 dB(A).

³² Vibratsioonitase standardi ISO 5395 järgi. Vibratsioonitase kohta toodud andmete tüüpiline statistiline dispersioon (standardhälve) on 0,2 m/s².

EÜ vastavusdeklaratsioon

EÜ vastavusdeklaratsioon

Husqvarna AB, SE-561 82 Huskvarna, Rootsi, tel: +46 36 146 500, kinnitab käesolevaga, et **muruniiduk**

Husqvarna GX560 alates seerianumbrist 2017xxxxxx vastab järgmiste NÕUKOGU DIREKTIIVIDE nõuetele:

- **2006/42/EÜ** (17. mai 2006), masinadirektiiv;
- **2014/30/EL** (26. veebruar 2014), elektromagnetilise ühilduvuse direktiiv;
- **2000/14/EÜ** (8. mai 2000), müradirektiiv.

Mürataseme kohta leiате teavet tehniliste andmete osast.

Rakendatud on järgmisi standardeid:

EN ISO 5395-1, EN ISO 5395-2, EN ISO 5395-2 Amd1, EN ISO 5395-2 Amd 2, EN 55012

Kui pole märgitud teisiti, mõeldakse ülalpool loetletud standardite all nende kõige viimaseid avaldatud versioone.

Teavitatud asutus: **0404, RISE SMP Svensk Maskinprovning AB, Box 7035, SE-750 07 Uppsala** on esitanud vastavushindamisega seonduvad aruanded, nagu on nõutud NÕUKOGU 8. mai 2000. aasta MÜRADIREKTIIVI 2000/14/EÜ VI lisas.

Sertifikaadil on number: 01/901/302

Huskvarna, 2017-12-14



Claes Losdal, aiandustoodete arendusdirektor
(Husqvarna AB volitatud esindaja, tehnilise dokumentatsiooni vastutav juht)

Sisältö

Johdanto.....	111	Huolto.....	118
Turvallisuus.....	112	Kuljettaminen, säilyttäminen ja hävittäminen.....	121
Asentaminen.....	115	Tekniset tiedot.....	121
Toiminta.....	116	EY-vaatimustenmukaisuusvakuutus.....	123

Johdanto

Tuotekuvaus

Tuote on kävellen ohjattava ja pyörivä ruohonleikkuri. Leikkuri leijuu ilmapatjan päällä, mikä helpottaa nurmikon leikkaamista kaikkialta.

Käyttötarkoitus

Laitte on tarkoitettu nurmikon leikkaamiseen suurissa yksityisissä puutarhoissa ja julkisilla puistoalueilla. Laitetta voi käyttää enintään 45 asteen rinteessä Älä käytä laitetta muihin tehtäviin.

Tuotteen kuvaus

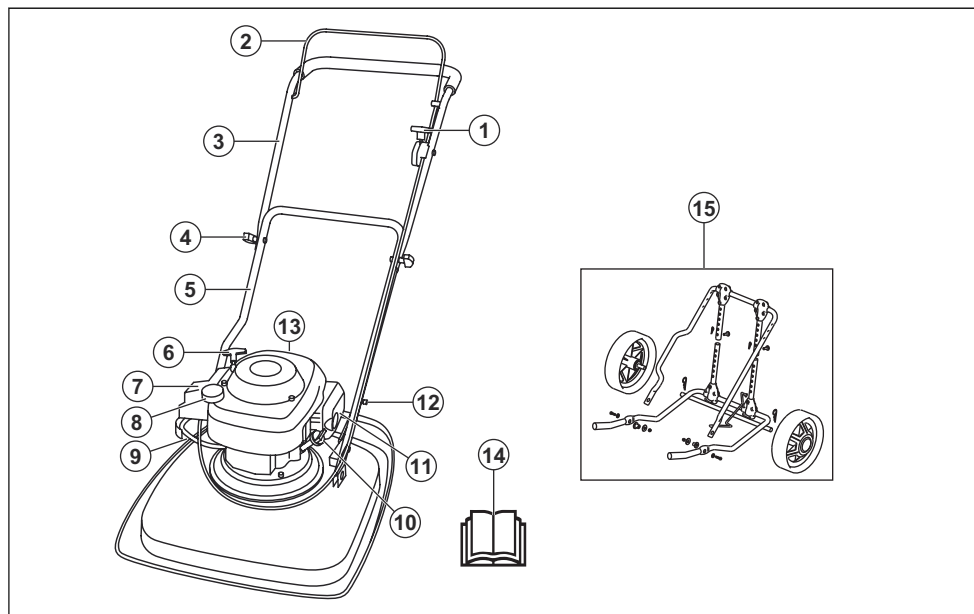

1. Rikastimen ohjain
2. Moottorin jarrukahva
3. Kädensija
4. Kahvan nuppi
5. Alavarsi
6. Käynnistysnarun kahva
7. Ilmansuodatin
8. Polttoainesäiliö
9. Polttoaineventtiili
10. Öljysäiliön korkki
11. Äänenvaimennin
12. Kahvan asennon säätövipu
13. Sytytystulppa
14. Käyttöohjekirja
15. Kuljetuspyörät (lisävaruste)

Laitteen symbolit



VAROITUS: Huolimaton tai virheellinen käyttö voi aiheuttaa käyttäjälle tai sivullisille vammoja tai kuoleman.



Lue käyttöohje huolellisesti ja varmista, että ymmärrät sen sisällön, ennen kuin alat käyttää konetta.



Varoitus: pyörivä terä. Pidä kädet ja jalat poissa niiden läheltä.



Varoitus: pyöriviä osia. Pidä kädet ja jalat poissa niiden läheltä.



Varo sinkoutuvia esineitä ja kimmokkeita.



Pidä sivulliset ja eläimet turvallisen välimatkan päässä työalueesta.



Pysäytä moottori ja poista sytytyskaapeli ennen korjaus- tai huoltotöitä.



Tämä tuote täyttää sovellettavien EY-direktiivien vaatimukset.



Melupäästöt ympäristöön Euroopan yhteisön direktiivin mukaisesti. Laitteen päästöt ilmoitetaan luvussa Tekniset tiedot ja arvokilvessä.



Polttoaineventtiili auki.



Polttoaineventtiili suljettu.



Moottorin pakokaasut sisältävät hiilimonoksidia, joka on hajuton, myrkyllinen ja erityäin vaarallinen kaasu. Älä käytä konetta sisällä tai suljetussa tilassa.



Tulipalon vaara. Pysäytä aina moottori ennen polttoaineen lisäämistä.

Huomautus: Muita laitteen symboleita/tarroja tarvitaan muilla markkina-alueilla ilmaisemaan sertifiointivaatimuksia.

EU V



VAROITUS: Moottorin muokkaaminen mitätöi tuotteen EU-tyypihyväksynnän.

Tuotevastuu

Tuotevastuulain mukaisesti emme ole vastuussa tuotteen aiheuttamasta vaurioista, jos

- tuote on korjattu virheellisesti
- tuotteen korjaamiseen on käytetty muita kuin valmistajan omia tai sen hyväksymiä osia
- tuotteessa on muu kuin valmistajan oma tai sen hyväksymä lisävaruste
- tuotetta ei ole korjattu valtuutetussa huoltopisteessä tai hyväksytyllä asiantuntijalla.

Turvallisuus

Turvallisuusmääritelmät

Varoituksia, huomioita ja huomautuksia käytetään, kun jotakin käyttöohjeen osaa halutaan erityisesti korostaa.



VAROITUS: Tätä käytetään, jos käyttöohjeen noudattamatta jättämisestä voi seurata käyttäjän tai sivullisen vamma tai kuolema.



HUOMAUTUS: Tätä käytetään, jos käyttöohjeen noudattamatta jättämisestä voi seurata koneen, muiden materiaalien tai ympäristön vaurioituminen.

Huomautus: Tätä käytetään tietyissä tilanteissa tarvittavien lisätietojen antamiseen.

Yleiset turvaohjeet



VAROITUS: Lue seuraavat varoitusohjeet ennen koneen käyttämistä.

- Tämä tuote on vaarallinen, jos sitä käytetään huolimattomasti tai virheellisesti. Turvaohjeiden noudattamatta jättäminen voi aiheuttaa vammoja tai kuoleman.

- Kone muodostaa käytön aikana sähkömagneettisen kentän. Kenttä saattaa joissakin olosuhteissa häiritä aktiivisten tai passiivisten lääketieteellisten implanttien toimintaa. Vakavien tai hengenvaarallisten tapaturmien ehkäisemiseksi kehotamme lääketieteellisiä implantteja käyttäviä henkilöitä neuvottelemaan lääkärin ja lääketieteellisen implantin valmistajan kanssa ennen koneen käyttämistä.
- Ole aina varovainen ja käytä tervettä järkeä. Jos et ole varma, miten tuotetta käytetään erityistilanteessa, sammuta kone ja ota yhteys Husqvarna-jälleenmyyjään, ennen kuin jatkat.
- Muista, että käyttäjä on vastuussa muille ihmisille tai heidän omaisuudelleen aiheutuvista vahingoista.
- Pidä tuote puhtaana. Varmista, että tuotteen merkit ja tarrat ovat luettavissa.
- Älä anna kenenkään käyttää tuotetta, ellet ole varma, että käyttäjä on luekenut käyttöohjekirjan ja ymmärtänyt siinä annetut ohjeet.
- Älä anna lasten käyttää laitetta.
- Älä anna kenenkään sellaisen henkilön käyttää laitetta, joka ei tunne ohjeita.
- Valvo aina laitetta käyttävää henkilöä, jonka fyysiset tai psyykkiset taidot ovat heikentyneet. Vastuullisen aikuisen on oltava aina paikalla.
- Älä käytä tuotetta ollessasi väsynyt tai sairas tai jos olet alkoholin, huumaavien aineiden tai lääkkeiden vaikutuksen alaisena. Niillä on negatiivinen vaikutus näkökykyysi, vireyteesi, harkintakykyysi ja kehosi hallintaan.
- Älä käytä tuotetta, jos se on viallinen.
- Älä tee tuotteeseen muutoksia tai käytä tuotetta, mikäli epäilet jonkun muun muuttaneen sitä.

Työalueen turvallisuus



VAROITUS: Lue seuraavat varoitusohjeet ennen koneen käyttämistä.

- Poista työskentelyalueelta oksat, risut, kivet ja irtonaiset esineet ennen tuotteen käyttämistä.
- Terävarustukseen osuvat esineet sinkoutuvat edelleen ja voivat siten aiheuttaa vahinkoa ihmisille ja esineille. Pidä sivulliset ja eläimet turvallisen välimatkan päässä tuotteesta.
- Älä käytä tuotetta sumussa, sateessa, kovassa tuulessa, kylmällä säällä, ukkosella tai muuten huonossa säässä. Huono sää tai märät olosuhteet voivat vaikuttaa käyttäjän valppauteen. Huono sää voi aiheuttaa vaaratilanteita.
- Varo henkilöitä, esineitä ja tilanteita, jotka voivat estää tuotteen turvallisen käytön.
- Varo juuria, kiviä, risuja, kuoppia, ojia ja muita esteitä. Pitkä ruoho voi peittää näkyvyyden.
- Ruohon leikkaaminen rinteissä voi olla vaarallista. Älä käytä tuotetta rinteessä, jonka kaltevuus on yli 45°. Älä leikkaa ruohoa märässä rinteessä.

- Kun leikkaat ruohoa rinteessä, pidä jalkasi tasaisella maalla ja asetu rinteessä tuotteen yläpuolelle.
- Käytä tuotetta sivusuunnassa rinteeseen nähden. Älä käytä tuotetta pystysuunnassa.
- Ole varovainen läheisyydessäsi piilossa olevia kulkimia ja esineitä, jotka estävät näkyvyyden.

Työturvallisuus



VAROITUS: Lue seuraavat varoitusohjeet ennen koneen käyttämistä.

- Käytä tätä tuotetta ainoastaan nurmikoiden leikkaamiseen. Tuotteita ei saa käyttää muihin käyttötarkoituksiin.
- Käytä henkilökohtaisia suojavarusteita. Katso *Henkilökohtainen suojavarustus sivulla 114*.
- Älä koskaan käynnistä moottoria suljetussa tilassa tai lähellä herkästi syttyviä materiaaleja. Moottorin pakokaasu on kuumaa ja se voi sisältää kipinöitä, jotka voivat aiheuttaa tulipalon.
- Älä käytä tuotetta, ellei sen terä ja kaikkia suojuksia ole kiinnitetty asianmukaisesti. Virheellisesti kiinnitetty terä saattaa irrota ja aiheuttaa henkilövahinkoja.
- Varmista, ettei terä osu kiviin ja juuriin. Tämä voi vaurioittaa terää, ja kampiakseli voi vääntyä. Vääntynyt akseli aiheuttaa voimakasta tärinää. Tällöin on erittäin suuri riski, että terä irtoaa.
- Jos terä osuu esineeseen tai alkaa tärähtää, pysäytä tuote välittömästi. Irrota sytytyskaapeli sytytystulpasta. Tarkista tuote vaurioiden varalta. Korjaa vauriot tai teeä korjaustyöt valtuutetussa huoltoliikkeessä.
- Älä kiinnitä moottorin jarrukahvaa pysyvästi työntöaisaan moottorin ollessa käynnissä.
- Aseta tuote kiinteälle, tasaiselle alustalle ja käynnistä se. Varmista, ettei terä pääse osumaan maahan tai mihinkään esineeseen.
- Ole aina tuotteen takana käyttäessäsi sitä.
- Pidä molemmat kätesi työntöaisalla, kun käytät laitetta. Pidä kätesi ja jalkasi poissa pyörivien terien läheisyydestä.
- Ole varovainen vetäessäsi laitetta taaksepäin.
- Älä nosta laitetta, kun moottori on käynnissä. Jos laitetta on nostettava, sammuta ensin moottori ja irrota sytytyskaapeli sytytystulpasta.
- Älä kävele taaksepäin käyttäessäsi tuotetta.
- Sammuta moottori, kun siirrät tuotteen ruohottoman alueen yli, esimerkiksi ylittäessäsi sora-, kivi- tai asfalttipolkuja.
- Älä juokse tuotteen kanssa, kun moottori on käynnissä. Kävele aina, kun käytät laitetta.
- Älä koskaan jätä laitetta ilman valvontaa moottorin käydessä. Sammuta moottori ja odota, että terävarustus lakkaa pyörimästä.

Turvallisuusohjeet käyttöä varten

Henkilökohtainen suojavarustus



VAROITUS: Lue seuraavat varoitusohjeet ennen koneen käyttämistä.

- Henkilökohtaiset suojavarusteet eivät poista tapaturmien vaaraa, mutta ne lieventävät vammoja onnettomuustilanteessa. Anna jälleennympään auttaa oikeiden varusteiden valinnassa.
- Käytä kestäviä luistamattomia saappaita tai kenkiä. Älä käytä avonaisia jalkineita tai kulje paljain jaloin.
- Käytä vahvakankaisia, pitkiä housuja.
- Käytä suojakäsineitä tarvittaessa, esimerkiksi terävarustuksen asennuksen, tarkastuksen ja puhdistuksen aikana.

Tuotteen turvalaitteet



VAROITUS: Lue seuraavat varoitusohjeet ennen koneen käyttämistä.

- Älä käytä konetta, jos jokin sen turvalaitteista on rikki.
- Tarkasta turvalaitteet säännöllisesti. Jos turvalaitteissa on vikoja, ota yhteyttä Husqvarna-huoltoliikkeeseen.

Leikkusuojuksen tarkistaminen

Leikkusuojus vähentää laitteen tärinää ja terän aiheuttamaa tapaturmavaaraa.

- Tarkista leikkusuojus vaurioiden, kuten halkeamien, varalta.

Moottorin jarrukahva

Moottorin jarrukahva pysäyttää moottorin. Kun moottorin jarrukahva vapautetaan, moottori pysähtyy.

Tarkista moottorijarru käynnistämällä moottori ja vapauttamalla sitten moottorin jarrukahva. Jos moottori ei pysähdy 3 sekunnissa, anna valtuutetun Husqvarna-huoltoliikkeen säätää moottorijarru.

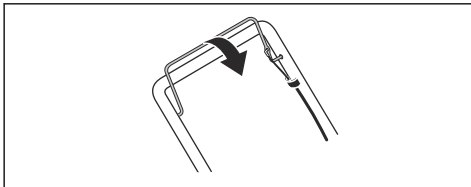

Äänenvaimennin

Äänenvaimennin pitää äänitason mahdollisimman alhaisena ja ohjaa moottorin pakokaasut käyttäjästä pois päin.

Älä käytä konetta, jos äänenvaimennin on vaurioitunut tai puuttuu kokonaan. Viallinen äänenvaimennin suurentaa melutasoa ja tulipalon vaaraa.

Tarkista äänenvaimennin säännöllisesti vaurioiden varalta ja varmista, että se on kiinnitetty oikein.



HUOMAUTUS: Äänenvaimennin on erittäin kuuma käytön aikana, heti käytön jälkeen ja moottorin käydessä joutokäyntinopeudella. Ole varovainen syttyvien materiaalien ja/tai kaasujen lähistöllä, jotta et aiheuta tulipaloa.

Polttoaineturvallisuus



VAROITUS: Lue seuraavat varoitusohjeet ennen koneen käyttämistä.

- Älä käynnistä laitetta, jos sen päällä on polttoainetta tai moottoriöljyä. Poista ylimääräinen polttoaine tai öljy ja anna laitteen kuivua.
- Jos olet läikyttänyt polttoainetta vaatteillesi, vaihda vaatteet heti.
- Varo, ettei iholle pääse polttoainetta, sillä se voi aiheuttaa vamman. Jos ihollesi joutuu polttoainetta, pese se pois vedellä ja saippualla.
- Älä käynnistä laitetta, jos moottori vuotaa. Tarkista moottori säännöllisesti vuotojen varalta.
- Käsittele polttoainetta varoen. Polttoaine on syttyvää ja kaasut ovat räjähdysherkkiä, mikä voi aiheuttaa tapaturman tai kuoleman.
- Älä hengitä polttoainehöyryjä, sillä ne voivat aiheuttaa vamman. Varmista, että ilmanvirtaus on riittävä.
- Älä tupakoi polttoaineen tai moottorin lähistöllä.
- Älä sijoita lämpimiä esineitä polttoaineen tai moottorin lähelle.
- Älä lisää polttoainetta, kun moottori on käynnissä.
- Varmista ennen polttoaineen lisäämistä, että moottori on jäähtynyt.
- Ennen kuin lisäät polttoainetta, avaa polttoainesäiliön korkki hitaasti ja vapauta paine varovasti.
- Älä lisää polttoainetta moottoriin sisätilassa. Jos ilmanvirtaus ei ole riittävä, tukehtuminen tai hiilimonoksidin hengittäminen voi aiheuttaa vamman tai kuoleman.
- Kiristä polttoainesäiliön korkki tiukasti. Polttoainesäiliön korkin riittämätön kiristys aiheuttaa tulipalovaaran.
- Siirrä tuote ennen käynnistystä vähintään 3 metrin (10 jalan) päähän paikasta, jossa lisäsit polttoainetta.
- Älä lisää säiliöön liikaa polttoainetta.

Turvaohjeet huoltoa varten



VAROITUS: Lue seuraavat varoitusohjeet ennen koneen käyttämistä.

- Moottorin pakokaasut sisältävät hiilimonoksidia, joka on hajuton, myrkyllinen ja erittäin vaarallinen kaasu. Älä käynnistä moottoria sisällä tai suljetuissa tiloissa.
- Jos tuotetta täytyy huoltaa, sammuta ensin moottori ja irrota sytytyskaapeli sytytystulpasta.
- Käytä suojakäsineitä huoltaessasi terävarustusta. Terä on erittäin terävä ja aiheuttaa helposti haavoja.
- Lisävarusteet ja muut kuin valmistajan hyväksymät muutokset tuotteeseen voivat aiheuttaa vakavan vammaan tai kuoleman. Älä tee tuotteeseen muutoksia. Käytä vain valmistajan hyväksymiä lisävarusteita.
- Jos tuotetta ei ole huollettu asianmukaisesti ja säännöllisesti, tapaturmien ja tuotteen vaurioitumisen vaara kasvaa.
- Huolla tuote ainoastaan käyttöohjekirjassa annettujen ohjeiden mukaisesti. Kaikki muut huoltoimet on tehtävä valtuutetussa Husqvarna-huoltoliikkeessä.
- Anna valtuutetun Husqvarna-huolto liikkeen huoltaa tuote säännöllisesti.
- Vaihda vaurioituneet, kuluneet tai rikkoutuneet osat.

Asentaminen

Ala-aisan kokoaminen

1. Työnnä aisaan kiinnitetty vipu keskiaukon (B) läpi nuolen (C) suuntaan.

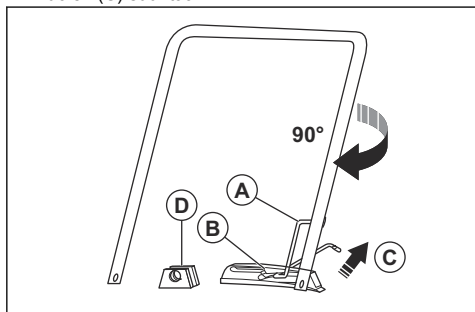

2. Käännä aisaa 90° myötäpäivään siten, että ala-aisan päät asettuvat leikkuusuojuksessa oleviin kiinnikkeisiin.
3. Työnnä sokkapultit (A) kiinnikkeiden ja ala-aisan päiden läpi. Lukitse pultit sokilla (B).

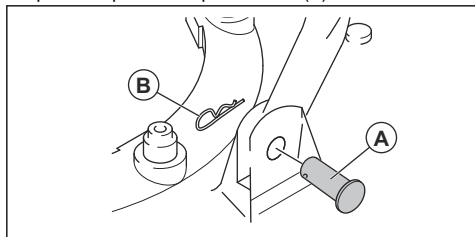

Yläaisan asennus

1. Aseta ala-aisa pysäköintiasentoon, katso *Työntöaisan asennon säätäminen sivulla 117*.
2. Aseta laite niin, että rikastinvipu on tuotteen vasemmalla puolella takaa katsottuna.

3. Aseta yläaisan reiät vastakkain ala-aisan reikien kanssa ja kiinnitä ruuvit, aluslevyt ja nupit.

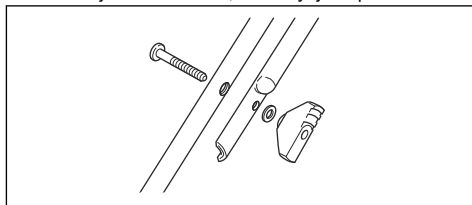

4. Kiinnitä kaapelit työntöaisaan hihnoilla.

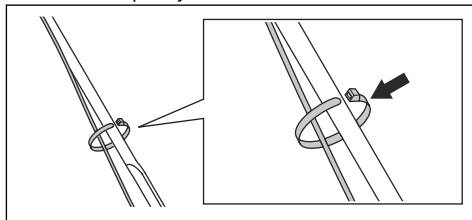

HUOMAUTUS: Varmista, ettei kaapeleita ole kiristetty liian tiukalle.

Kuljetuspyörien asentaminen (lisävaruste)

1. Työnnä aisaa kiinnitetty vipu keskiaukon (B) läpi nuolen (C) suuntaan.

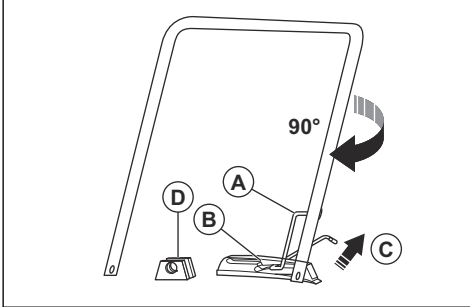

2. Käännä aisaa 90° myötäpäivään siten, että ala-aisan päät asetuvat leikkusuojuksessa oleviin kiinnikkeisiin.
3. Työnnä holkki (A) kiinnikkeiden ja ala-aisan päiden läpi.

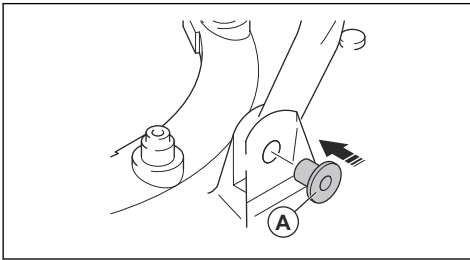

4. Kiinnitä pyöränvarsi (A) leikkulaitteeseen ruuveilla (B), aluslevyillä (C, D) ja lukkomuttereilla (E).

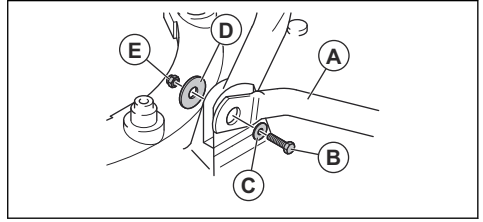

5. Aseta alajatkoputket yläjatkoputkien sisään.
6. Työnnä sokkapulit (A) jatkoputkien läpi ja lukitse ne sokilla (B).

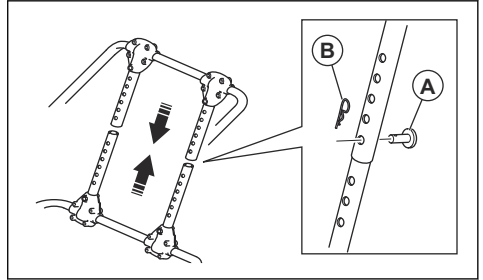

Toiminta

Johdanto



VAROITUS: Lue turvallisuutta käsittelevä luku niin, että ymmärrät sen sisällön, ennen laitteen käyttämistä.

Ennen tuotteen käyttöä

1. Lue käyttöohje huolellisesti ja varmista, että ymmärrät sen sisältämät ohjeet.
2. Tutki terävarustus ja varmista, että se on kiinnitetty ja säädetty asianmukaisesti. Katso *Terävarustuksen tarkistaminen sivulla 119*.
3. Täytä polttoainesäiliö. Katso *Polttoaineen lisääminen sivulla 116*.
4. Lisää öljysäiliöön öljyä ja tarkista öljytaso. Katso *Moottoriöljyn täyttäminen ja vaihtaminen sivulla 120*.

Polttoaineen lisääminen

Käytä ympäristöä säästävää bensiiniä tai alkylaattibensiiniä, jos niitä on saatavilla. Jos ympäristöä säästävää bensiiniä tai alkylaattibensiiniä ei ole saatavilla, käytä lyijytöntä tai lyijyllistä laatubensiiniä. Käytä bensiiniä, jonka oktaaniluku on vähintään 90 RON muualla kuin Pohjois-Amerikassa (87 AKI Pohjois-Amerikassa) ja jossa on enintään 10 % etanolia (E10).



HUOMAUTUS: Älä käytä polttoainetta, jonka oktaaniluku on pienempi kuin 90 RON muualla kuin Pohjois-Amerikassa (87 AKI Pohjois-Amerikassa). Se voi vaurioittaa laitetta.

1. Vapauta polttoainesäiliöstä painetta avaamalla polttoainesäiliön korkki hitaasti.
2. Kaada polttoainesäiliöön hitaasti polttoainetta. Jos öljyä läikky, pyyhki öljy pois liinalla ja anna öljyjäämien kuivua.

3. Pyyhi polttoainesäiliön korkin ympäristö puhtaaksi.
4. Kiristä polttoainesäiliön korkki tiukasti. Polttoainesäiliön korkin riittämätön kiristys aiheuttaa tulipalovaaran.
5. Siirrä tuote ennen käynnistystä vähintään 3 metrin (10 jalan) päähän paikasta, jossa lisäsit polttoainetta.

Työntöaisan asennon säätäminen

1. Nosta vipu (A).

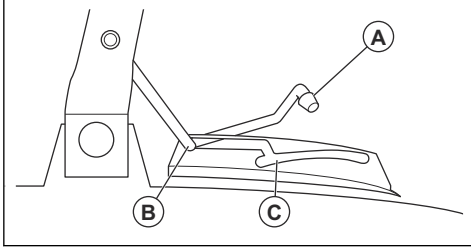

2. Työnnä vipua eteenpäin, kun haluat asettaa aisan pysäköintiasentoon (B).
3. Työnnä vipua taaksepäin, kun haluat asettaa aisan leikkuuasentoon (C).

Tuotteen käynnistäminen

1. Varmista, että sytytyskaapeli on liitettynä sytytystulppaan.
2. Aseta työntöaisa pysäköintiasentoon, katso *Työntöaisan asennon säätäminen sivulla 117*.
3. Avaa polttoaineventtiili.

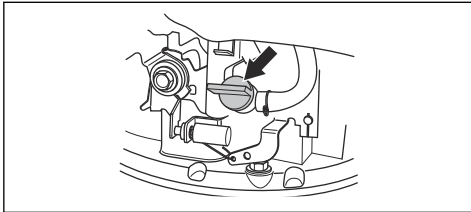

4. Säädä rikastinvipua.
 - a) Jos moottori käynnistetään kylmänä, siirrä rikastinvipu rikastusasentoon.

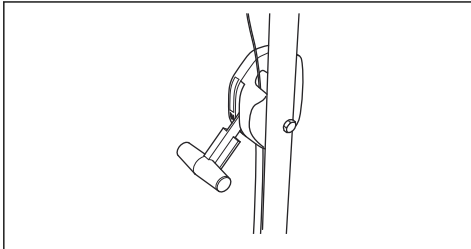

- b) Jos moottori käynnistetään lämpimänä, siirrä rikastinvipu käyttöasentoon.

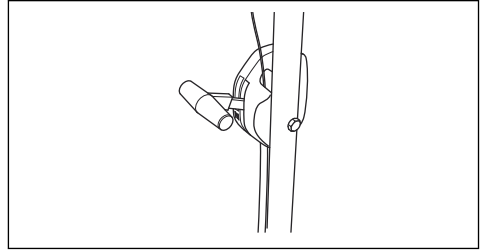

5. Pidä moottorin jarrukahvaa työntöaisaa vasten.
6. Aseta oikea jalkasi leikkuusuojukselle.
7. Pidä ala-aisasta kiinni oikealla kädellä ja kallista tuotetta.
8. Pitele käynnistysnarun kahvaa oikealla kädelläsi.



9. Vedä käynnistysnarusta hitaasti, kunnes tunnet hieman vastusta.
10. Käynnistä moottori vetämällä voimakkaasti.
11. Kun moottori toimii täydellä käyntinopeudella, laske tuote varovasti maahan.
12. Kun moottori on lämmennyt, siirrä rikastinvipu käyttöasentoon.
13. Aseta työntöaisa leikkuuasentoon, katso *Työntöaisan asennon säätäminen sivulla 117*.



VAROITUS: Älä kiedo käynnistysnarua kätesi ympärille.

Laitteen pysäyttäminen

- Kallista laitetta ja vapauta moottorin jarrukahva.
- Kun moottori sammuu, laske tuote alas.
- Aseta työntöaisa pysäköintiasentoon, katso *Työntöaisan asennon säätäminen sivulla 117*.
- Sulje polttoaineventtiili.

Hyvän tuloksen saavuttaminen

- Käytä aina hyvin teroitettua terää. Tylsä terä leikkaa epätasaisesti ja ruohosta tulee keltaista leikatun pinnan kohdalta. Hyvin teroitettu terä käyttää myös tylsää terää vähemmän energiaa.

- Älä leikkaa enempää kuin 1/3 ruohon pituudesta. Aseta leikkuukorkeus ensimmäisellä leikkuukerralla korkeaksi. Tutkittuasi leikkuutuloksen voit laskea leikkuukorkeuden haluamallasi tasolle. Jos ruoho on erittäin pitkää, kulje hitaasti ja leikkaa nurmikko tarvittaessa kaksi kertaa.

- Leikkaa joka kerta eri suuntiin, jotta nurmikkoon ei tule raitoja.

Huolto

Johdanto



VAROITUS: Ennen minkäänlaisten huoltotöiden aloittamista sinun on luettava turvallisuutta käsittelevä luku niin, että ymmärrät sen sisällön.

Kaikkiin tuotteelle tehtäviin huolto- ja korjaustöihin tarvitaan erityiskoulutus. Takaamme, että tuotteemme huolletaan ja korjataan ammattimaisesti. Jos jälleenmyyjäsi ei ole huoltoliike, pyydä jälleenmyyjää neuvomaan lähin huoltoliike.

Ennen huoltotöitä



VAROITUS: Jos tuote on asetettava kyljelleen, noudata näitä ohjeita, jotta vältät henkilövahingot ja tuotteen vaurioitumisen.

1. Sulje polttoaineventiili.

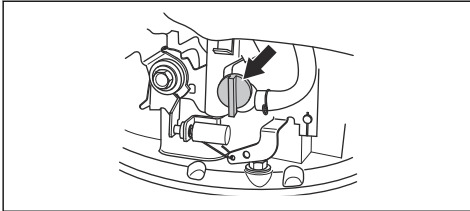

2. Anna moottorin käydä, kunnes se sammuu.

3. Irrota sytytystulpan kaapeli.

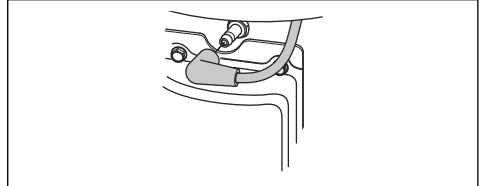

4. Kallista tuote vasemmalle kyljelleen ilmansuodatin (A) ylöspäin ja äänenvaimennin alaspäin.

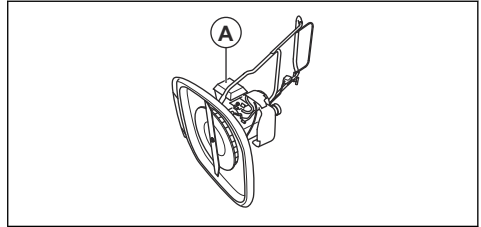

Huoltokaavio

Huoltovälit on laskettu tuotteen päivittäisen käytön perusteella. Välit voivat muuttua, jos tuotetta ei käytetä päivittäin.

Saat lisätietoja *-merkillä merkityistä huolloista kohdasta *Tuotteen turvallaisuudet sivulla 114.*

Huolto	Päivittäin	Viikoittain	Kuukausittain
Tee yleistarkastus	X		
Tarkista öljytaso	X		
Puhdista tuote	X		
Tarkista terävarustus	X		
Tarkista leikkuusuojus*	X		
Tarkista moottorin jarrukahva*	X		
Tarkista ilmansuodatin	X		
Tarkista äänenvaimennin*		X	
Tarkista sytytystulppa		X	
Puhdista ilmansuodatin.			X

Huolto	Päivittäin	Viikoittain	Kuukausittain
Vaihda ilmansuodatin			X
Tarkista polttoainejärjestelmä			X

Yleistarkastus

- Varmista, että tuotteen kaikki ruuvit ja mutterit on kiristetty.

Laitteen puhdistaminen



VAROITUS: Ennen kuin puhdistat tuotteen alapuolen, noudata seuraavan kohdan ohjeita: *Ennen huoltotöitä sivulla 118.*



HUOMAUTUS: Älä käytä laitteen puhdistamiseen puhdistusainetta, bensiiniä tai liuottimia. Ne voivat vahingoittaa muoviosia.

- Älä käytä laitteen puhdistamiseen painepesuria.
- Jos käytät tuotteen puhdistamiseen vettä, älä suihkuta vettä suoraan moottoriin.
- Poista lehdet, ruoho ja lika harjalla.
- Varmista, että jäähdytysilma-aukot eivät ole tukossa.
- Irrota puhallin (katso *Terän ja puhaltimen vaihtaminen sivulla 119*) ja puhdista se harjalla.
- Puhdista laitteen pinta kuivalla liinalla.
- Puhdista ruohonleikkujäte tuotteen alta kaapimella.

Terävarustuksen tarkistaminen



VAROITUS: Estä tuotteen tahaton käynnistyminen irrottamalla sytytyskaapeli sytytystulpasta.



VAROITUS: Käytä suojakäsineitä huoltaessasi terävarustusta. Terä on erittäin terävä ja aiheuttaa helposti haavoja.

1. Tutki terävarustus vaurioiden tai halkeamien varalta. Vaurioitunut terävarustus on aina vaihdettava.
2. Tarkista, onko terä vaurioitunut tai tylsä.

Huomautus: Terä on tasapainotettava oikein teroituksen jälkeen. Anna huoltoliikkeen teroittaa, vaihtaa ja tasapainottaa terä. Jos osut esteeseen niin, että tuote pysähtyy, vaihda vaurioitunut terä. Anna huoltoliikkeen arvioida, voiko terän teroittaa vai onko se vaihdettava.

Terän ja puhaltimen vaihtaminen



VAROITUS: Käytä työrukkasia. Terä on erittäin terävä ja aiheuttaa helposti haavoja.

1. Valmistele laite huoltotöitä varten, katso *Ennen huoltotöitä sivulla 118.*
2. Pidä puhaltimesta tiukasti kiinni ja irrota teräpultti (A) kääntämällä sitä vastapäivään.

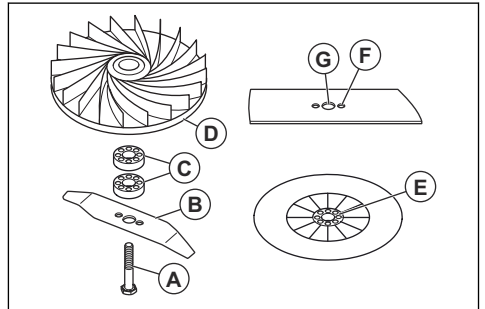

3. Irrota terä (B), leikkuukorkeuden säätölevyt (C) ja puhallin (D).
4. Tarkista teräpultti ja puhallin vaurioiden varalta.
5. Aseta puhallin takaisin lähtöasentoon. Jos lisää leikkuukorkeuden säätölevyjä, varmista, että tapit asettuvat puhaltimen reikiin.
6. Kiinnitä uusi terä. Varmista, että puhaltimen tapit (E) asettuvat terän reikiin (F).
7. Asenna uusi terä siten, että terän kulmikkaat päät osoittavat maahan päin.
8. Aseta teräpultti terän (G) keskireikään ja kiristä myötäpäivään käsin.
9. Pidä puhaltimesta tiukasti kiinni ja kiristä teräpultti kiintoavaimella.
10. Pyöritä terää käsin ja varmista, että se pyörii vapaasti.
11. Testaa terää käynnistämällä laite. Jos terä ei ole kiinnitetty asianmukaisesti, tuote tärisee tai sen leikkuutulokset eivät ole tyydyttäviä.

Leikkuukorkeuden asettaminen

Madalla leikkuukorkeutta lisäämällä säätölevyjä. Kasvata leikkuukorkeutta vähentämällä säätölevyjä.

Huomautus: Käytä korkeintaan kahta säätölevyä.

1. Valmistele laite huoltotöitä varten, katso *Ennen huoltotöitä sivulla 118.*
2. Irrota teräpultti ja terä, katso *Terän ja puhaltimen vaihtaminen sivulla 119.*

3. Aseta puhaltimen ja terän väliin 1 tai 2 leikkuukorkeuden säätölevyä (A). Aseta ensimmäisen leikkuukorkeuden säätölevyn reiät puhaltimen tappeihin (B). Aseta toisen leikkuukorkeuden säätölevyn tapit ensimmäisen säätölevyn reikiin.

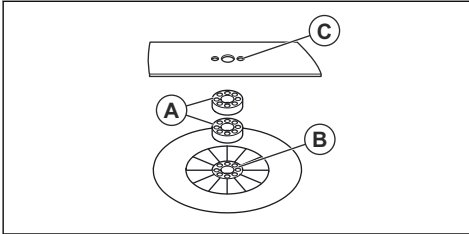

4. Aseta terä leikkuukorkeuden säätölevyn päälle. Varmista, että leikkuukorkeuden säätölevyn tapit asettuvat terän reikiin (C).
5. Kiinnitä terä ja teräpultti, katso *Terän ja puhaltimen vaihtaminen sivulla 119*.

Moottoriöljyn täyttäminen ja vaihtaminen

- Tietoa moottoriöljyn täyttämisestä ja vaihtamisesta on moottorin käyttöohjekirjassa.

Ilmansuodattimen puhdistaminen



HUOMAUTUS: Älä käytä moottoria ilman ilmansuodatinta tai jos ilmansuodatin on likaantunut. Tämä heikentää tehokkuutta ja voi vahingoittaa moottoria.

1. Paina kielekkeitä (A), irrota ilmansuodattimen kansi (B) ja irrota ilmansuodatin (C).

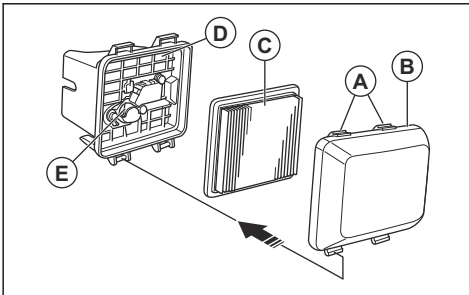

2. Napauta ilmansuodatinta tasaista pintaa vasten, jotta hiukkaset putoavat pois. Voit myös puhalttaa paineilmaa ilmansuodattimen läpi sen puhtaalta puolelta.



HUOMAUTUS: Älä käytä puhdistamiseen harjaa, sillä se työntää ilmansuodattimen sisään likaa.

3. Puhdista ilmansuodattimen kotelo (D) ja kansi kostealla liinalla.



HUOMAUTUS: Älä päästä likaa ilmakehään, joka johtaa kaasutukseen (E).

4. Aseta ilmansuodatin takaisin lähtöasentoon. Varmista, että ilmansuodatin tulee tiiviisti ilmansuodattimen pidintä vasten.
5. Aseta ilmansuodattimen kansi takaisin painaen ensin alapuolen kiinnikkeet paikoilleen.

Sytytystulpan tarkistus



HUOMAUTUS: Käytä aina suositeltua sytytystulppaa. Väärä sytytystulpan tyyppi voi aiheuttaa laitteen vaurioitumisen.

- Tarkista sytytystulppa, jos moottorin teho on heikko, moottoria on vaikea saada käyntiin tai se ei toimi oikein joutokäyntinopeudella.
- Ehkäise ylimääräisen materiaalin joutuminen sytytystulpan elektrodeihin noudattamalla seuraavia ohjeita:
 - a) Varmista, että joutokäyntinopeus on säädetty oikein.
 - b) Varmista, että polttoaineseos on oikea.
 - c) Varmista, että ilmansuodatin on puhdas.
- Jos sytytystulppa on karstoittunut, puhdista se ja tarkista samalla, että kärkiväli on oikea #.

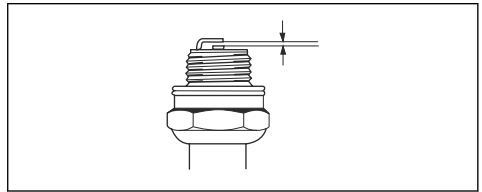

- Vaihda sytytystulppa tarvittaessa.

Polttoainejärjestelmän tarkistaminen

- Tutki polttoainesäiliön korkki ja polttoainesäiliön korkin tiiviste vaurioiden varalta.
- Tutki polttoaineletku vuotojen varalta. Jos polttoaineletku on vaurioitunut, vaihdata se huoltooliikheessä.

Kuljettaminen, säilyttäminen ja hävittäminen

Kuljetus ja säilytys

- Kun säilytät ja kuljetat tuotetta ja polttoainetta, varmista, ettei tuote vuoda polttoainetta tai polttoainehöyryä. Esimerkiksi sähkölaitteista tai lämmityskattiloista peräisin olevat kipinät tai avotuli voivat aiheuttaa tulipalon.
- Käytä polttoaineen säilytyksessä ja kuljettamisessa aina hyväksytyjä polttoainesäiliöitä.
- Tyhjennä tuotteen polttoainesäiliö, jos varastoit tuotteen pitkäksi ajaksi. Hävitä polttoaine viemällä se asianmukaiseen keräyspisteeseen.
- Vältä onnettomuudet ja tuotteen vaurioituminen kiinnittämällä tuote turvallisesti kuljetuksen ajaksi.
- Säilytä tuotetta lukitussa varastossa, jonne lapset ja asiattomat henkilöt eivät pääse.
- Säilytä tuotetta kuivassa paikassa, jossa lämpötila ei laske pakkasen puolelle.

Valmistelut varastointia varten

Valmistele laite kauden jälkeistä varastointia sekä yli 30 päivän varastointia varten.

1. Sammuta moottori ja sulje polttoaineventtiili.
2. Käynnistä moottori ja kallista laitetta noin 10 cm maasta äänenvaimentimen suuntaan.
3. Kun moottori sammuu, vapauta moottorin jarrukahva.

4. Irrota sytytystulpan kaapeli.
5. Tyhjennä polttoaine säiliöstä.
6. Irrota sytytystulppa ja kaada 5 ml moottoriöljyä sytytystulpan aukkoon.
7. Vedä käynnistysnarusta kolme kertaa, jotta öljy kulkeutuu moottoriin.
8. Tarkista sytytystulppa, katso *Sytytystulpan tarkistus sivulla 120*. Älä kytke sytytystulpan kaapelia.
9. Puhdista ilmansuodatin, katso *Ilmansuodattimen puhdistaminen sivulla 120*.
10. Tarkista terävarustus, katso *Terävarustuksen tarkistaminen sivulla 119*.
11. Puhdista kone. Katso kohta *Laitteen puhdistaminen sivulla 119*.

Hävittäminen

- Noudata paikallisia kierrätysvaatimuksia ja säädöksiä.
- Hävitä kaikki kemikaalit, kuten moottoriöljy ja polttoaine viemällä ne huoltoliikkeeseen tai asianmukaiseen keräyspisteeseen.
- Kun tuote tulee elinkaarensa päähän, hävitä tuote lähettämällä se Husqvarna-jälleenmyyjälle tai kierrätyspisteeseen.

Tekniset tiedot

Tekniset tiedot

	GX560
Moottori	
Merkki/malli	Honda / OHC GCV 160
Iskutilavuus, cm ³	160
Nopeus, r/min	3 150 +0/-100
Moottorin nimellisteho, kW ³³	3,0
Sytytystulpan kärkiväli, mm	0,75
Sytytystulpan tyyppi	NGK BPR6ES
Polttoaine-/voitelujärjestelmä	

³³ Moottorin ilmoitettu nimellisteho on moottorimallia edustavan tyyppillisen tuotantomootorin keskimääräinen nettoteho (rpm) mitattuna SAE-standardin J1349/ISO1585 mukaisesti. Massatuotantomootorit voivat poiketa tästä arvosta. Koneeseen asennetun moottorin todellinen lähtöteho riippuu käyttönopeudesta, ympäristön olosuhteista ja muista arvoista.

	GX560
Polttoainesäiliön tilavuus, litraa	0,9
Moottoriöljy	SAE 10W-30
Öljysäiliön tilavuus, litraa	0,5
Paino	
Säiliöt tyhjinä, kg	18,4
Melupäästöt³⁴	
Äänen tehotaso, mitattu dB(A)	96
Äänen tehotaso, taattu L _{WA} dB(A)	97
Äänitasot³⁵	
Äänenpainetaso käyttäjän korvan tasalla, dB(A)	84
Tärinätasot, a_{hv, eq}³⁶	
Kahva, m/s ²	3,3
Terälaite	
Leikkuukorkeus, mm	10–30
Leikkuuleveys, mm	510
Terä, tuotenumero	5119004-10

³⁴ Melupäästö ympäristöön äänentehona (L_{WA}) EY-direktiivin 2000/14/EY mukaisesti mitattuna.

³⁵ Äänenpainetaso standardin ISO 5395 mukaan. Äänenpainetasoista ilmoitettujen tietojen tyypillinen tilastollinen hajonta (keskihajonta) on 1,2 dB(A).

³⁶ Tärinätaso standardin ISO 5395 mukaan. Tärinätasolle ilmoitetuissa tiedoissa tyypillinen tilastollinen hajonta (vakiopoikkeama) on 0,2 m/s².

EY-vaatimustenmukaisuusvakuutus

EY-vaatimustenmukaisuusvakuutus

Husqvarna AB, SE-561 82 Huskvarna, Ruotsi, puh.:
+46-36-146500, vakuuttaa, että **Husqvarna GX560 -
ruohonleikkuri** sarjanumerosta 2017xxxxxxalkaen on
seuraavien NEUVOSTON DIREKTIIVIEN mukainen:

- 17. toukokuuta 2006 annettu konedirektiivi
2006/42/EY
- 26. helmikuuta 2014 annettu direktiivi **2014/30/EU**
sähkömagneettisesta yhteensopivuudesta
- 8. toukokuuta 2000 annettu laitemeludirektiivi
2000/14/EY.

Melupäästöjä koskevat tiedot löytyvät luvusta Tekniset
tiedot.

Seuraavia standardeja on sovellettu:

**EN ISO 5395-1, EN ISO 5395-2, EN ISO 5395-2 Amd1,
EN ISO 5395-2 Amd 2, EN 55012**

Yllä luetellut standardit ovat standardien uusimmat
julkaistut versiot, mikäli muuta ei ole ilmoitettu.

Ilmoitettu tarkastuslaitos: **0404, RISE SMP Svensk
Maskinprovning AB, Box 7035, SE-750 07 Uppsala** on
julkaissut raporteja vaatimustenmukaisuuden
arvioinnista 8. toukokuuta 2000 ulkona käytettävien
laitteiden melupäästöistä ympäristöön annetun
neuvoston direktiivin 2000/14/EY liitteen VI mukaisesti.

Sertifikaatin numero on: 01/901/302

Huskvarna, 2017-12-14



Claes Losdal, kehityspäällikkö/puutarhatuotteet
(Husqvarna AB:n valtuutettu ja teknisestä
dokumentaatiosta vastaava edustaja)

Sommaire

Introduction.....	124	Maintenance.....	132
Sécurité.....	125	Transport, entreposage et mise au rebut.....	135
Montage.....	129	Caractéristiques techniques.....	136
Utilisation.....	130	Déclaration de conformité CE.....	138

Introduction

Description du produit

Le produit est une tondeuse rotative à pousser. Il flotte sur un coussin d'air, ce qui facilite la tonte de l'herbe sur l'ensemble de la pelouse.

être utilisé sur des terrains présentant une pente maximale de 45°. N'utilisez pas ce produit pour d'autres travaux.

Utilisation prévue

Utilisez le produit pour couper l'herbe dans les jardins privés de grande taille ou les pelouses publiques. Peut

Aperçu du produit

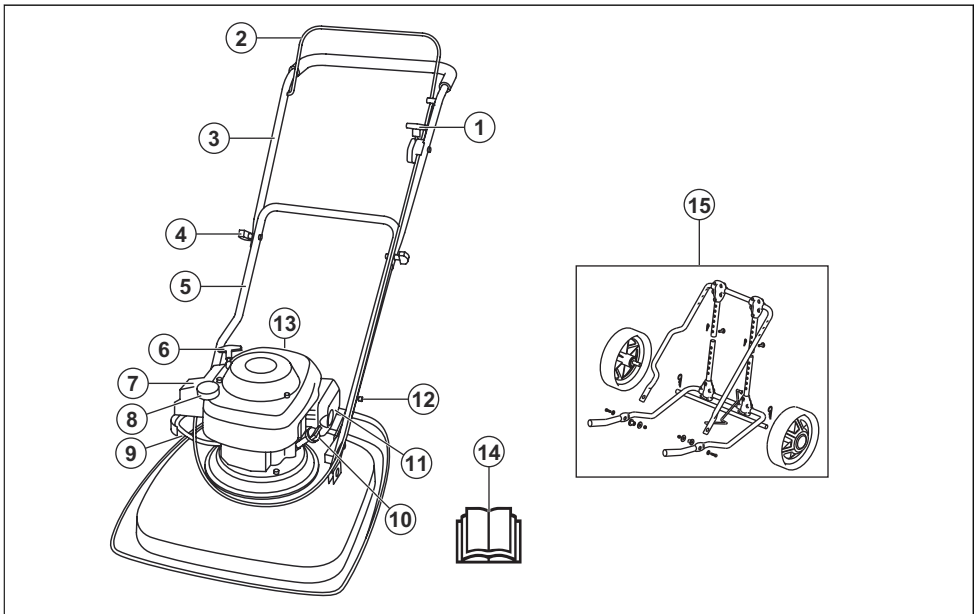

- | | |
|----------------------------------|--|
| 1. Starter | 9. Valve de carburant |
| 2. Poignée de frein | 10. Bouchon d'huile |
| 3. Poignée supérieure | 11. Silencieux |
| 4. Bouton de poignée | 12. Crochet de réglage de position de la poignée |
| 5. Poignée inférieure | 13. Bougie |
| 6. Poignée du câble du démarreur | 14. Manuel de l'opérateur |
| 7. Filtre à air | 15. Roues de transport (accessoire) |
| 8. Réservoir de carburant | |

Symboles concernant le produit



AVERTISSEMENT : une utilisation erronée ou négligente peut occasionner des blessures graves, voire mortelles, pour l'utilisateur ou les personnes à proximité.



Veillez lire attentivement le manuel d'utilisation et assurez-vous de bien comprendre les instructions avant utilisation.



Avertissement : lame rotative. Gardez les mains et les pieds éloignés.



Avertissement : pièces rotatives. Gardez les mains et les pieds éloignés.



Attention : projections et ricochets.



Maintenez les personnes et les animaux à une distance suffisante de la zone de travail.



Coupez le moteur et retirez le câble d'allumage avant toute réparation ou opération d'entretien.



Ce produit est conforme aux directives CE en vigueur.



Émissions sonores dans l'environnement selon la directive de la Communauté européenne. Les émissions du produit sont indiquées au chapitre Caractéristiques techniques et sur les autocollants.



Robinet de carburant ouvert.



Robinet de carburant fermé.



Les gaz d'échappement du moteur contiennent du monoxyde de carbone, un gaz inodore, toxique et très dangereux. Ne faites pas tourner le moteur en intérieur ou dans des espaces fermés.



Risque d'incendie. Arrêtez toujours le moteur avant de faire le plein.

Remarque: Les autres symboles/autocollants présents sur le produit concernent des exigences de certification spécifiques à d'autres zones commerciales.

UE V



AVERTISSEMENT: toute altération du moteur a pour effet d'annuler l'homologation de type UE de ce produit.

Responsabilité

Conformément à la loi sur la responsabilité du fait des produits, nous déclinons toute responsabilité pour tout dommage causé par notre produit si :

- le produit n'est pas correctement réparé ;
- le produit est réparé avec des pièces qui ne proviennent pas du fabricant ou qui ne sont pas homologuées par le fabricant ;
- le produit est équipé d'un accessoire qui ne provient pas du fabricant ou qui n'est pas homologué par le fabricant ;
- le produit n'est pas réparé par un centre d'entretien agréé ou par une autorité homologuée.

Sécurité

Définitions de sécurité

Des avertissements, des recommandations et des remarques sont utilisés pour souligner des parties spécialement importantes du manuel.



AVERTISSEMENT: Symbole utilisé en cas de risque de blessures ou de mort pour l'opérateur ou les personnes à proximité si les instructions du manuel ne sont pas respectées.



REMARQUE: Symbole utilisé en cas de risque de dommages pour le produit, d'autres matériaux ou les environs si les instructions du manuel ne sont pas respectées.

Sécurité dans l'espace de travail



AVERTISSEMENT: lisez les instructions qui suivent avant d'utiliser le produit.

- Retirez les objets tels que les branches, les brindilles et les pierres de la zone de travail avant d'utiliser le produit.
- Les objets heurtant l'équipement de coupe peuvent être éjectés et causer des blessures ou des dégâts matériels. Maintenez les personnes aux alentours et les animaux à une distance suffisante du produit.
- N'utilisez pas le produit en cas de brouillard, pluie, vents violents, risque de foudre ou autres conditions climatiques. L'utilisation du produit en cas de mauvaises conditions météorologiques peut affecter votre vigilance. Le mauvais temps peut provoquer des conditions de travail dangereuses.

Remarque: Symbole utilisé pour donner des informations supplémentaires pour une situation donnée.

Instructions générales de sécurité



AVERTISSEMENT: Lisez les instructions qui suivent avant d'utiliser le produit.

- Ce produit est dangereux s'il est utilisé de manière incorrecte ou imprudente. Des blessures graves ou mortelles peuvent se produire si vous ne respectez pas les instructions de sécurité.
- Ce produit génère un champ électromagnétique durant son fonctionnement. Ce champ peut dans certaines circonstances perturber le fonctionnement d'implants médicaux actifs ou passifs. Pour réduire le risque de blessures graves ou mortelles, les personnes portant des implants médicaux doivent consulter leur médecin et le fabricant de leur implant avant d'utiliser ce produit.
- Soyez toujours prudent et utilisez votre bon sens. Si vous ne savez pas comment faire fonctionner le produit dans une situation particulière, ne l'utilisez pas et contactez votre Husqvarna revendeur avant de poursuivre.
- N'oubliez pas que l'opérateur sera tenu responsable des accidents occasionnés à des tiers et à leurs biens.
- Maintenez le produit propre. Assurez-vous que vous pouvez lire clairement les avertissements et les autocollants.
- Ne laissez personne utiliser le produit avant d'avoir lu et compris le contenu du manuel de l'opérateur.
- Ne laissez pas un enfant utiliser le produit.
- Ne laissez pas une personne utiliser le produit si elle ne connaît pas les instructions.
- Surveillez constamment les personnes aux capacités physiques ou mentales réduites qui utilisent ce produit. Un adulte responsable doit être présent à tout moment.
- N'utilisez jamais l'appareil si vous êtes fatigué ou malade, ou si vous êtes sous l'emprise d'alcool, de drogues ou de médicaments. Cela a un effet négatif sur votre vision, votre vigilance, votre coordination et votre jugement.
- N'utilisez pas le produit si celui-ci est défectueux.
- Ne modifiez jamais le produit et ne l'utilisez jamais s'il est susceptible d'avoir été modifié par un tiers.

- Identifiez les éventuels personnes, objets et situations susceptibles de nuire à la sécurité du fonctionnement du produit.
- Soyez attentif aux obstacles tels que les racines, les pierres, les brindilles, les fosses et les fossés. L'herbe longue empêche d'avoir une vue dégagée.
- Il peut être dangereux de couper l'herbe sur des terrains en pente. N'utilisez pas le produit sur un sol dont la pente est supérieure à 45°. Ne coupez pas l'herbe sur des pentes humides.
- Lorsque vous coupez l'herbe sur un terrain en pente, gardez toujours les pieds sur un sol plat, avec le produit à un niveau inférieur sur la pente.
- Faites fonctionner le produit en travers de la courbe de la pente, jamais de haut en bas.
- Soyez prudent lorsque vous vous approchez de coins cachés et d'objets qui empêchent d'avoir une vue dégagée.

Sécurité du travail



AVERTISSEMENT: lisez les instructions qui suivent avant d'utiliser le produit.

- Utilisez le produit uniquement pour couper les pelouses. Il est interdit d'utiliser le produit pour d'autres travaux.
- Utilisez un équipement de protection personnelle. Consultez la section *Équipement de protection individuelle* à la page 127.
- Ne démarrez pas le moteur dans un espace clos ou à proximité de matériaux inflammables. Les gaz d'échappement du moteur sont très chauds et peuvent contenir des étincelles pouvant provoquer un incendie.
- Faites fonctionner le produit uniquement si la lame et tous les couvercles sont fixés correctement. Une lame fixée de manière inadéquate risque de se détacher et de causer des blessures.

- Assurez-vous que la lame ne touche pas des objets tels que des pierres et des racines. Cela peut ne pas endommager la lame et tordre l'arbre du moteur. Un arbre tordu génère de fortes vibrations, il y a alors un risque important que la lame se détache.
- Arrêtez immédiatement le produit s'il vibre ou bute sur un objet. Débranchez le câble d'allumage de la bougie. Vérifiez que le produit n'est pas endommagé. Réparez les éventuels dommages ou demandez à un atelier spécialisé agréé de procéder aux réparations.
- N'attachez pas la poignée de frein moteur en permanence à la poignée de commande quand le moteur est mis en marche.
- Placez le produit sur une surface stable et plane, puis lancez-le. Vérifiez que la lame ne touche pas le sol ou tout autre objet.
- Restez toujours derrière le produit lorsque vous l'utilisez.
- Gardez les deux mains sur la poignée lorsque vous faites fonctionner le produit. Maintenez les mains et les pieds à distance des lames en rotation.
- Soyez prudent lorsque vous tirez le produit vers l'avant.
- Ne soulevez pas le produit quand le moteur est en marche. Si vous devez soulever le produit, coupez d'abord le moteur et débranchez le câble de la bougie d'allumage de la bougie.
- Ne marchez pas vers l'arrière lorsque vous utilisez le produit.
- Arrêtez le moteur lorsque vous vous déplacez à travers des zones exemptes d'herbe, par exemple des chemins de gravier, de pierre ou d'asphalte.
- Ne courez pas lorsque vous utilisez le produit et que le moteur est en marche. Vous devez toujours marcher lorsque vous utilisez le produit.
- Ne quittez pas le produit des yeux pendant que le moteur tourne. Arrêtez le moteur et attendez jusqu'à ce que l'équipement de coupe arrête de tourner.

Consignes de sécurité pour le fonctionnement

Équipement de protection individuelle



AVERTISSEMENT: Lisez les instructions qui suivent avant d'utiliser le produit.

- L'équipement de protection individuel ne protège pas complètement des blessures, mais il diminue la gravité des blessures en cas d'accident. Faites appel à votre revendeur pour vous aider à sélectionner l'équipement adéquat.
- Portez des bottes ou chaussures antidérapantes à usage intensif. Ne portez pas de chaussures ouvertes et ne soyez pas pieds nus lorsque vous utilisez le produit.
- Utilisez des pantalons longs et épais.

- Portez des gants de protection en cas de besoin, par exemple lorsque vous fixez, examinez ou nettoyez l'équipement de coupe.

Dispositifs de sécurité sur le produit



AVERTISSEMENT: Lisez les instructions qui suivent avant d'utiliser le produit.

- N'utilisez pas un produit avec des dispositifs de sécurité défectueux.
- Contrôlez les dispositifs de sécurité régulièrement. Si les dispositifs de sécurité sont défectueux, parlez-en à votre agent d'entretien Husqvarna.

Pour contrôler le capot de coupe

Le capot de coupe réduit les vibrations dans le produit et réduit le risque de blessures provoquées par la lame.

- Examinez le capot de coupe pour vous assurer qu'il ne présente pas de dommages tels que des fissures.

Poignée de frein moteur

La poignée de freinage du moteur arrête le moteur. Lorsque la poignée de frein moteur est relâchée, le moteur s'arrête.

Pour inspecter le frein du moteur, démarrez le moteur, puis relâchez la poignée de freinage du moteur. Si le moteur ne s'arrête pas au bout de 3 secondes, demandez à un Husqvarna atelier spécialisé agréé de régler le frein moteur.

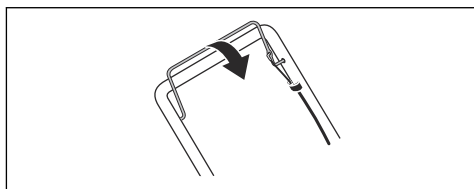

Silencieux

Le silencieux maintient les niveaux sonores à un minimum et envoie les gaz d'échappement loin de l'utilisateur.

N'utilisez pas ce produit si le silencieux est manquant ou défectueux. Le silencieux est en mauvais état augmente le niveau sonore et le risque d'incendie.

Examinez le silencieux régulièrement pour s'assurer qu'il est correctement connecté et qu'il n'est pas endommagé.



REMARQUE: Le silencieux devient très chaud pendant et après utilisation et lorsque le moteur fonctionne au ralenti. Faites attention à proximité des matériaux inflammables et/ou des fumées afin d'éviter tout risque d'incendie.

Sécurité carburant



AVERTISSEMENT: Lisez les instructions qui suivent avant d'utiliser le produit.

- Ne démarrez pas le produit si du carburant ou de l'huile moteur a été renversé(e) sur le produit. Essuyez le carburant/l'huile et attendez que le produit sèche.
- Si vous avez renversé du carburant sur vos vêtements, changez de vêtements immédiatement.
- Évitez tout contact de la peau avec le carburant. Le carburant peut causer des blessures. Si votre peau entre en contact avec le carburant, lavez les parties qui ont été en contact avec de l'eau et du savon.
- Ne démarrez pas le produit s'il y a une fuite de moteur. Vérifiez régulièrement s'il y a des fuites de moteur.
- Faites attention avec le carburant. Le carburant est inflammable et ses vapeurs sont explosives. Il peut causer des blessures graves, voire mortelles.
- Ne respirez pas les vapeurs de carburant, elles peuvent causer des blessures. Assurez-vous que la ventilation est suffisante.
- Ne fumez pas à proximité du carburant ou du moteur.
- Ne mettez pas d'objets chauds à proximité du carburant ou du moteur.
- N'ajoutez pas de carburant lorsque le moteur est allumé.
- Assurez-vous que le moteur est froid avant de faire le plein de carburant.
- Avant de faire le plein, ouvrez le bouchon du réservoir de carburant lentement et relâchez la pression avec précaution.
- N'ajoutez pas de carburant au moteur dans un espace intérieur. Un débit d'air insuffisant peut causer des blessures graves, voire mortelles dues à une asphyxie ou au monoxyde de carbone.
- Serrez complètement le bouchon du réservoir de carburant. Si le bouchon du réservoir de carburant n'est pas serré, il y a un risque d'incendie.

- Déplacez le produit à un minimum de 3 m (10 ft) de l'endroit où a été fait le plein de carburant avant de démarrer le produit.
- Ne remplissez pas trop le réservoir de carburant.

Consignes de sécurité pour l'entretien



AVERTISSEMENT: Lisez les instructions qui suivent avant d'utiliser le produit.

- Les gaz d'échappement du moteur contiennent du monoxyde de carbone, un gaz inodore, toxique et très dangereux. Ne démarrez pas le moteur en intérieur ou dans des espaces fermés.
- Avant de procéder à l'entretien du produit, arrêtez le moteur et débranchez le câble d'allumage de la bougie.
- Utilisez des gants de protection lorsque vous procédez à l'entretien de l'équipement de coupe. La lame est très tranchante et des coupures peuvent survenir facilement.
- Les accessoires et les modifications apportées au produit qui ne sont pas approuvés par le fabricant peuvent causer des blessures très graves, voire mortelles. Ne modifiez pas le produit. Utilisez toujours des accessoires qui sont approuvés par le fabricant.
- Si l'entretien n'est pas effectué correctement et régulièrement, le risque de blessures et d'endommagement du produit augmente.
- Effectuez uniquement les tâches d'entretien décrites dans le présent manuel d'utilisation. Toutes les autres tâches d'entretien doivent être effectuées par un Husqvarna atelier spécialisé agréé.
- Demandez à un Husqvarna atelier spécialisé d'effectuer régulièrement l'entretien du produit.
- Remplacez les pièces endommagées, usées ou cassées.

Montage

Pour installer la poignée inférieure

1. Placez le crochet fixé à la poignée (A) à travers la fente centrale (B), dans le sens de la flèche (C).

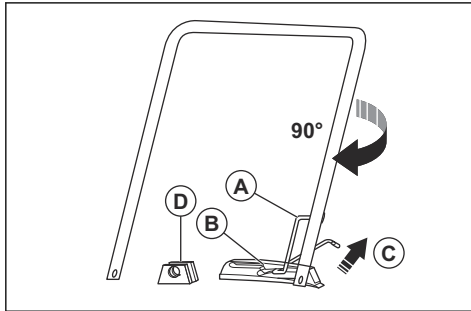

2. Tournez la poignée à 90° dans le sens des aiguilles d'une montre pour placer les extrémités de la poignée inférieure entre les supports (D) sur le capot de coupe.
3. Placez les goupilles de manille (A) à travers les supports et les extrémités de la poignée inférieure. Verrouillez à l'aide des goupilles de verrouillage (B).

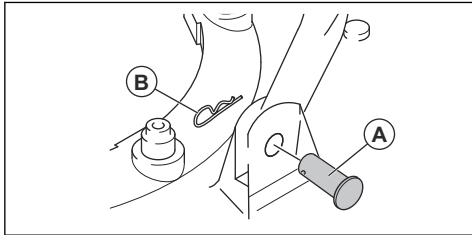

Pour installer la poignée supérieure

1. Placez la poignée inférieure en position de stationnement, reportez-vous à *Pour régler la position de la poignée à la page 130*.
2. Assurez-vous que le starter se trouve sur le côté gauche du produit, vu de l'arrière.
3. Alignez les trous de la poignée supérieure avec les trous de la poignée inférieure et fixez les vis, les rondelles et les boutons.

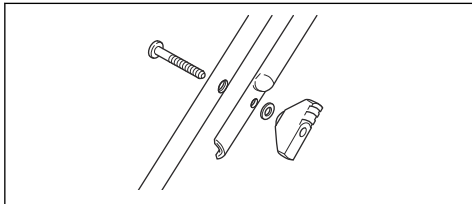

4. Utilisez les sangles pour fixer les câbles à la poignée.

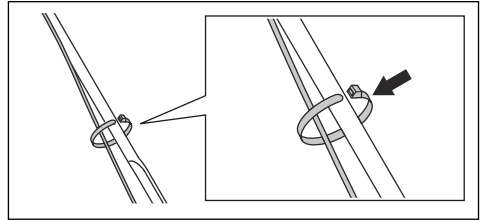

REMARQUE: Assurez-vous que la tension dans les câbles n'est pas trop élevée.

Pour assembler les roues de transport (accessoire)

1. Placez le crochet fixé à la poignée (A) à travers la fente centrale (B), dans le sens de la flèche (C).

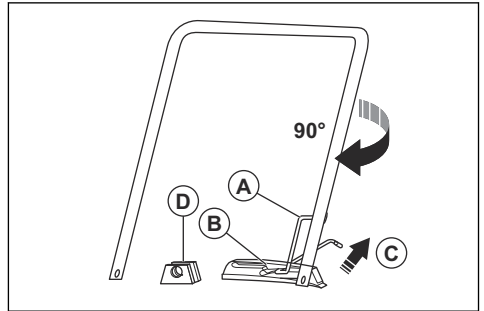

2. Tournez la poignée à 90° dans le sens des aiguilles d'une montre pour placer les extrémités de la poignée inférieure entre les supports (D) sur le capot de coupe.
3. Placez la bague (A) à travers les supports et les extrémités de la poignée inférieure.

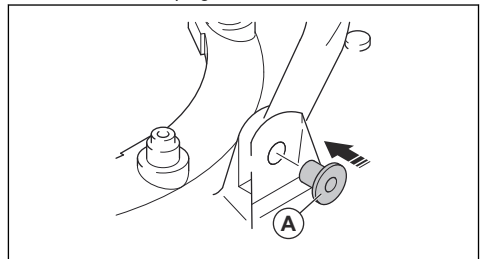

- Fixez le châssis de roue (A) au carter de coupe avec les vis (B), les rondelles (C, D) et les contre-écrous (E).

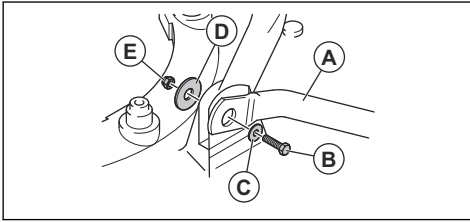

- Placez les tubes de rallonge inférieurs dans les tubes de rallonge supérieurs.

- Placez les goupilles de manille (A) à travers les tubes de rallonge et verrouillez avec les goupilles de verrouillage (B).

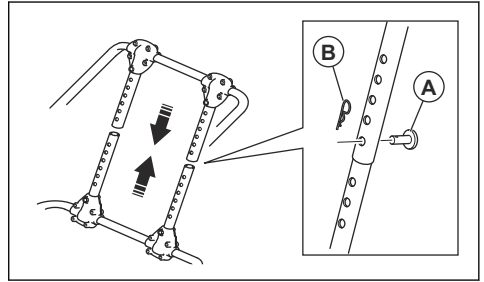

Utilisation

Introduction



AVERTISSEMENT: Avant d'utiliser le produit, vous devez lire et comprendre le chapitre sur la sécurité.

Avant d'utiliser le produit

- Lisez attentivement le manuel d'utilisation et assurez-vous de bien comprendre les instructions.
- Examinez l'équipement de coupe pour vous assurer qu'il est bien fixé et réglé. Consultez la section *Pour inspecter l'équipement de coupe à la page 133*.
- Remplissez le réservoir de carburant. Consultez la section *Pour remplir le réservoir de carburant à la page 130*.
- Remplissez le réservoir d'huile et contrôlez le niveau d'huile. Consultez la section *Pour vidanger et faire l'appoint en huile moteur à la page 134*.

Pour remplir le réservoir de carburant

Si cela est possible, utilisez de l'essence d'alkylate/écologique. Si vous ne pouvez pas vous procurer de l'essence d'alkylate/écologique, utilisez de l'essence au plomb ou de l'essence sans plomb de bonne qualité. Utilisez de l'essence avec un indice d'octane de 90 RON hors Amérique du Nord (87 AKI en Amérique du Nord) ou plus, et avec un maximum de 10 % d'éthanol (E10).



REMARQUE: N'utilisez pas d'essence avec un indice d'octane inférieur à 90 RON hors Amérique du nord (87 AKI en Amérique du Nord). Cela peut endommager le produit.

- Ouvrez lentement le couvercle du réservoir de carburant pour relâcher la pression.
- Remplissez lentement le réservoir à l'aide d'un bidon de carburant. Si vous renversez du carburant, essuyez-le à l'aide d'un chiffon et laissez le carburant restant sécher.

- Essuyez le pourtour du bouchon du réservoir de carburant.
- Serrez complètement le bouchon du réservoir de carburant. Si le bouchon du réservoir de carburant n'est pas serré, il y a un risque d'incendie.
- Déplacez le produit à un minimum de 3 m (10 ft) de l'endroit où a été fait le plein de carburant avant de démarrer le produit.

Pour régler la position de la poignée

- Soulevez le crochet (A).

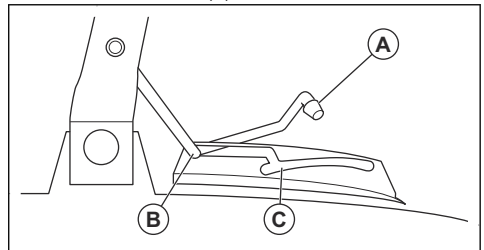

- Poussez le crochet vers l'avant pour mettre la poignée en position de stationnement (B).
- Tirez le crochet vers l'arrière pour mettre la poignée en position de tonte (C).

Pour démarrer le produit

- Assurez-vous que le câble d'allumage est branché sur la bougie.
- Placez la poignée en position de stationnement, reportez-vous à *Pour régler la position de la poignée à la page 130*.

3. Ouvrir le robinet à carburant.

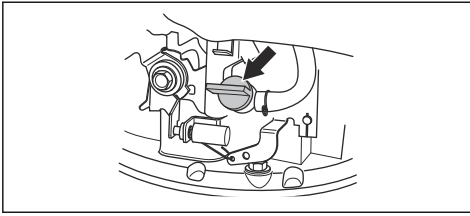

4. Régler le starter.

- a) Si le moteur est froid, placez le starter en position de démarrage.

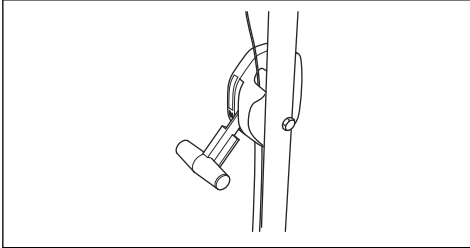

- b) Si le moteur est chaud, placez le starter en position de fonctionnement.

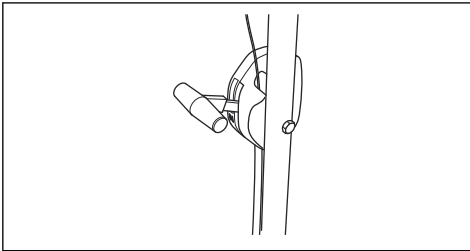

5. Tenez la poignée de freinage du moteur contre le guidon.
6. Placez le pied droit sur le capot de coupe.
7. Maintenez le haut de la poignée inférieure avec la main droite et inclinez le produit.
8. Tenez la poignée du câble du démarreur de votre main droite.



9. Tirez lentement sur le câble du démarreur jusqu'à ce que vous sentiez une certaine résistance.
10. Tirez avec force pour démarrer le moteur.
11. Lorsque le moteur est à plein régime, abaissez avec précaution le produit au sol.
12. Lorsque le moteur est chaud, assurez-vous que le starter est en position de fonctionnement.
13. Placez la poignée en position de tonte, reportez-vous à *Pour régler la position de la poignée à la page 130.*



AVERTISSEMENT: N'enroulez pas le câble du démarreur autour de votre main.

Pour arrêter le produit

- Inclinez le produit et relâchez la poignée de freinage du moteur.
- Lorsque le moteur s'arrête, abaissez le produit.
- Placez la poignée en position de stationnement, reportez-vous à *Pour régler la position de la poignée à la page 130.*
- Fermez le robinet de carburant.

Obtenir de bons résultats

- Utilisez toujours une lame correctement affûtée. Une lame émoussée produit un résultat irrégulier et l'herbe jaunira à la surface de la coupe. De plus, une lame affûtée consomme moins d'énergie qu'une lame émoussée.
- Ne coupez pas plus d'un tiers de la longueur de l'herbe. Coupez d'abord avec une hauteur de coupe élevée. Examinez le résultat et abaissez la hauteur de coupe à un niveau convenable. Si l'herbe est très longue, tondez lentement, et deux fois si nécessaire.
- Tondez toujours dans différentes directions afin d'éviter de faire des lignes dans la pelouse.

Maintenance

Introduction



AVERTISSEMENT: Avant d'effectuer des travaux d'entretien, vous devez lire et comprendre le chapitre sur la sécurité.

Une formation spécifique est nécessaire pour effectuer tous les travaux d'entretien et de réparation du produit. Nous garantissons qu'il vous est possible d'obtenir des services de réparation et d'entretien effectués par des professionnels. Si votre concessionnaire n'est pas un atelier spécialisé, demandez-lui des informations à propos de l'atelier spécialisé le plus proche.

Avant de procéder à l'entretien



AVERTISSEMENT: Pour éviter les blessures et les dommages causés au produit, respectez ces instructions lorsqu'il est nécessaire de mettre le produit sur le côté.

1. Fermez le robinet de carburant.

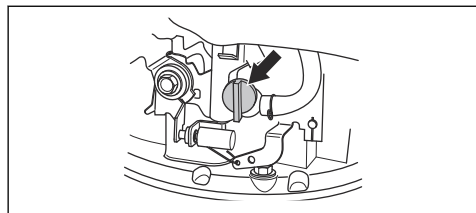

2. Laissez tourner le moteur jusqu'à ce qu'il s'arrête.
3. Débranchez le câble de la bougie d'allumage.

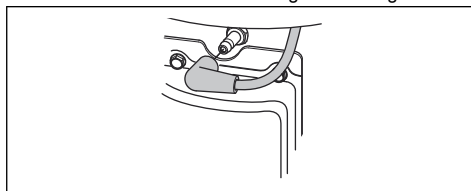

4. Inclinez le produit sur le côté gauche, avec le filtre à air (A) vers le haut et le silencieux vers le bas.

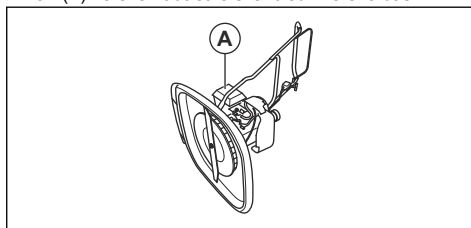

Calendrier de maintenance

Les intervalles d'entretien sont calculés selon une utilisation quotidienne du produit. Les intervalles sont différents si le produit n'est pas utilisé tous les jours.

Pour les travaux d'entretien suivis d'un astérisque (*), consultez les instructions dans la section *Dispositifs de sécurité sur le produit à la page 127*.

Entretien	Au quotidien	Toutes les semaines	Une fois par mois
Faites une inspection générale	X		
Inspectez le niveau d'huile	X		
Nettoyez le produit	X		
Inspectez l'équipement de coupe	X		
Inspectez le capot de coupe*	X		
Inspectez la poignée de freinage du moteur*	X		
Inspectez le filtre à air	X		
Inspectez le silencieux*		X	
Inspectez la bougie		X	
Nettoyez le filtre à air			X
Remplacez le filtre à air			X
Inspectez le système de carburant			X

Pour faire une inspection générale

- Assurez-vous que les vis et les écrous du produit sont serrés.

Pour nettoyer le produit



AVERTISSEMENT: respectez les instructions sous *Avant de procéder à l'entretien à la page 132* avant de nettoyer la partie inférieure du produit.



REMARQUE: N'utilisez pas de détergent, d'essence ou de solvant pour le nettoyage du produit. Ces produits peuvent endommager les pièces en plastique.

- N'utilisez pas de nettoyeur haute pression pour le nettoyage du produit.
- Si vous utilisez de l'eau pour nettoyer le produit, ne projetez jamais d'eau directement sur le moteur.
- Utilisez une brosse pour enlever les feuilles, l'herbe et la saleté.
- Assurez-vous que les prises d'air froid du moteur ne sont pas obstruées.
- Déposez le ventilateur (reportez-vous à *Pour remplacer la lame et le ventilateur à la page 133*) et nettoyez-le avec une brosse.
- Nettoyez la surface du produit avec un chiffon sec.
- Nettoyez la partie inférieure du produit avec un grattoir pour retirer l'accumulation d'herbe et de déchets.

Pour inspecter l'équipement de coupe



AVERTISSEMENT: Afin d'éviter tout démarrage accidentel, débranchez le câble d'allumage de la bougie.



AVERTISSEMENT: Utilisez des gants de protection lorsque vous procédez à l'entretien de l'équipement de coupe. La lame est très tranchante et des coupures peuvent survenir facilement.

- Inspectez l'équipement de coupe afin de détecter d'éventuels dommages ou fissures. Remplacez toujours un équipement de coupe endommagé.
- Inspectez la lame pour voir si elle est endommagée ou émoussée.

Remarque: Il est nécessaire d'équilibrer la lame après l'avoir affûtée. Demandez à un centre d'entretien d'affûter, de remplacer et d'équilibrer la lame. Si vous heurtez un obstacle qui entraîne l'arrêt du produit, remplacez la lame endommagée. Demandez au centre d'entretien d'évaluer si la lame peut être affûtée ou si elle doit être remplacée.

Pour remplacer la lame et le ventilateur



AVERTISSEMENT: Utilisez des gants de travail épais. La lame est très tranchante et des coupures peuvent survenir facilement.

- Préparez le produit pour l'entretien, reportez-vous à *Avant de procéder à l'entretien à la page 132*.

- Maintenez fermement le ventilateur et tournez le boulon de lame (A) dans le sens contraire des aiguilles d'une montre pour le déposer.

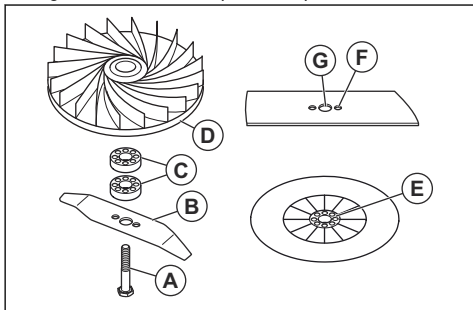

- Déposez la lame (B), les entretoises de hauteur de coupe (C) et le ventilateur (D).
- Examinez le boulon de lame et le ventilateur à la recherche de dommages.
- Replacez le ventilateur dans sa position initiale. Si vous ajoutez des entretoises de hauteur de coupe, assurez-vous que les goupilles sont placées dans les trous du ventilateur.
- Fixez la nouvelle lame. Assurez-vous que les goupilles du ventilateur (E) sont placées dans les trous (F) de la lame.
- Lorsque vous fixez la nouvelle lame, orientez le tranchant de la lame en direction du sol.
- Placez le boulon de lame à travers le trou situé au centre de la lame (G) et serrez à la main dans le sens des aiguilles d'une montre.
- Tenez fermement le ventilateur et serrez le boulon de lame avec une clé.
- Déplacez la lame à la main et vérifiez qu'elle tourne librement.
- Démarrez le produit pour tester la lame. Si la lame n'est pas correctement fixée, le produit vibre ou le résultat de coupe n'est pas satisfaisant.

Pour régler la hauteur de coupe

Ajoutez des entretoises de hauteur de coupe pour diminuer la hauteur de coupe. Retirez des entretoises de hauteur de coupe pour augmenter la hauteur de coupe.

Remarque: N'utilisez pas plus de 2 entretoises de hauteur de coupe.

- Préparez le produit pour l'entretien, reportez-vous à *Avant de procéder à l'entretien à la page 132*.
- Déposez le boulon de lame et la lame, reportez-vous à *Pour remplacer la lame et le ventilateur à la page 133*.

- Placez 1 ou 2 entretoises de hauteur de coupe (A) entre le ventilateur et la lame. Placez les trous de la première entretoise de hauteur de coupe sur les goupilles du ventilateur (B). Placez les goupilles de la deuxième entretoise de hauteur de coupe dans les trous de la première entretoise de hauteur de coupe.

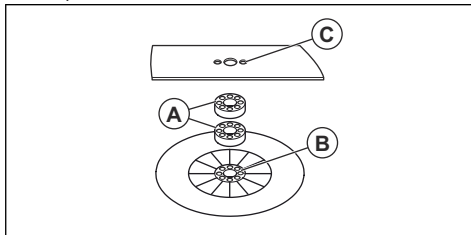

- Placez la lame sur l'entretoise de hauteur de coupe. Assurez-vous que les goupilles de l'entretoise de hauteur de coupe sont placées dans les trous (C) de la lame.
- Fixez la lame et le boulon de lame, reportez-vous à *Pour remplacer la lame et le ventilateur à la page 133*.

Pour vidanger et faire l'appoint en huile moteur

- Pour plus d'informations concernant la vidange et l'appoint en huile moteur, reportez-vous au manuel d'utilisation du moteur.

Pour nettoyer le filtre à air



REMARQUE: Ne faites pas tourner le moteur sans filtre à air fixé ou avec un filtre à air sale. Cela réduit l'efficacité et peut endommager le moteur.

- Appuyez sur les languettes de verrouillage (A), déposez le couvercle du filtre à air (B) et déposez le filtre à air (C).

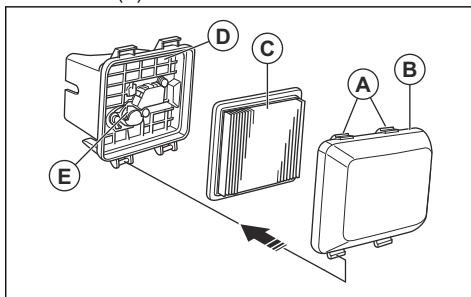

- Frappez le filtre à air contre une surface plane pour en faire tomber les particules. Vous pouvez également souffler de l'air comprimé à travers le filtre à air depuis le côté propre du filtre à air.



REMARQUE: N'utilisez pas de brosse pour éliminer la saleté, car cela pousse la saleté dans le filtre à air.

3. Nettoyez le support du filtre à air (D) et le couvercle de filtre à air avec un chiffon humide.



REMARQUE: Ne laissez pas la saleté pénétrer dans le conduit d'air menant au carburateur (E).

4. Remplacez le filtre à air dans sa position initiale. Veillez à assurer une bonne étanchéité entre le filtre à air et le support du filtre.
5. Reposez le couvercle du filtre à air, languettes inférieures en premier.

Pour vérifier la bougie



REMARQUE: Utilisez toujours le type de bougie recommandé. Un type de bougie inadéquat peut endommager le produit.

- Inspectez la bougie si le moteur manque de puissance, n'est pas facile à démarrer ou ne fonctionne pas correctement lorsqu'il tourne au régime de ralenti.
- Afin de réduire le risque de matériaux indésirables présents sur les électrodes de la bougie, procédez comme suit :

- a) Assurez-vous que le régime de ralenti est correctement réglé.
 - b) Assurez-vous que le mélange de carburant est correct.
 - c) Assurez-vous que le filtre à air est propre.
- Si la bougie est encrassée, nettoyez-la et vérifiez que l'écartement des électrodes est correct, consultez les #.

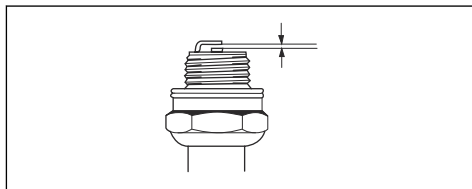

- Remplacez la bougie si nécessaire.

Pour examiner le système de carburant

- Examinez le couvercle du réservoir de carburant et le joint du couvercle du réservoir de carburant pour vous assurer qu'ils ne sont pas endommagés.
- Examinez le tuyau à carburant pour vous assurer qu'il n'y a pas de fuite. Si le tuyau à carburant est endommagé, demandez à un atelier spécialisé de le remplacer.

Transport, entreposage et mise au rebut

Transport et stockage

- Pour le stocker et transporter le produit et le carburant, assurez-vous qu'il n'y a pas de fuite ou de vapeurs. Les étincelles ou les flammes nues produites par exemple par des appareils électriques ou chaudières peuvent provoquer un incendie.
- Utilisez uniquement des récipients homologués pour le transport et le stockage de carburant.
- Videz le réservoir de carburant avant de remiser le produit pendant une longue période. Mettez le carburant au rebut dans une déchetterie appropriée
- Sécurisez le produit lors de son transport pour éviter tout dommage ou accident.
- Conservez le produit dans un endroit verrouillé afin que des enfants ou personnes qui ne sont pas autorisées à l'utiliser ne puissent pas y avoir accès.
- Conservez le produit dans un endroit sec et à l'abri du gel.

Pour préparer pour le stockage

Préparez le stockage du produit à la fin de la saison, et avant plus de 30 jours de stockage.

1. Arrêtez le moteur et fermez le robinet de carburant.

2. Démarrez le moteur et inclinez le produit à environ 10 cm du sol, dans la direction du silencieux.
3. Lorsque le moteur s'arrête, relâchez la poignée de freinage du moteur.
4. Débranchez le câble de la bougie d'allumage.
5. Vidangez le carburant du réservoir de carburant.
6. Retirez la bougie et versez 5 ml d'huile moteur à travers le trou de la bougie.
7. Tirez la poignée du câble du démarreur 3 fois pour répartir l'huile dans le moteur.
8. Inspectez la bougie, reportez-vous à *Pour vérifier la bougie à la page 135*. Ne branchez pas le câble de la bougie d'allumage.
9. Nettoyez le filtre à air, reportez-vous à *Pour nettoyer le filtre à air à la page 134*.
10. Inspectez l'équipement de coupe, reportez-vous à *Pour inspecter l'équipement de coupe à la page 133*.
11. Nettoyez la machine, consultez la section *Pour nettoyer le produit à la page 133*.

Mise au rebut

- Respectez les consignes locales de recyclage et la réglementation en vigueur.

- Mettez au rebut tous les produits chimiques tels que l'huile moteur ou le carburant à un centre d'entretien ou à une déchetterie appropriée.
- Lorsque vous n'utilisez plus le produit, renvoyez-le à un Husqvarnaconcessionnaire ou mettez-le au rebut dans une déchetterie.

Caractéristiques techniques

Caractéristiques techniques

	GX560
Moteur	
Marque / Modèle	Honda / OHC GCV 160
Cylindrée, cm ³	160
Vitesse, tr/min.	3 150 +0/-100
Puissance nominale du moteur, kW ³⁷	3.0
Écartement de la bougie d'allumage, mm	0,75
Type de bougie	NGK BPR6ES
Système de graissage/de carburant	
Capacité du réservoir de carburant, en litres	0,9
Huile moteur	SAE 10W-30
Capacité du réservoir d'huile, en litres	0,5
Poids	
Réservoirs vides, en kg	18,4
Émissions sonores³⁸	
Niveau de puissance sonore mesuré dB(A)	96
Niveau de puissance sonore, garanti L _{WA} dB(A)	97
Niveaux sonores³⁹	
Niveau de pression sonore à l'oreille de l'utilisateur, dB (A)	84
Niveaux de vibration, a_{hveq}⁴⁰	
Poignée, m/s ²	3,3
Équipement de coupe	

³⁷ La puissance nominale du moteur indiquée est la puissance nette moyenne (à un régime en tr/min spécifié) d'un moteur de production typique pour le modèle de moteur mesurée selon la norme SAE J1349/ISO1585. Les moteurs produits à grande échelle peuvent s'écarter de cette valeur. La puissance effective du moteur installé sur le produit fini dépend de la vitesse de fonctionnement, des conditions environnementales et d'autres valeurs.

³⁸ émissions sonores dans l'environnement mesurées comme puissance sonore (L_{WA}) selon la directive européenne CE 2000/14/CE.

³⁹ Niveau de pression sonore conformément à la norme ISO 5395. Les données reportées pour le niveau de pression sonore montrent une dispersion statistique typique (déviatoin standard) de 1,2 dB(A).

⁴⁰ Niveau de vibrations conformément à la norme ISO 5395. Les données reportées pour le niveau de vibrations montrent une dispersion statistique typique (déviatoin standard) de 0,2 m/s².

	GX560
Hauteur de coupe, en mm	10-30
Profondeur de coupe, en mm	510
Lame, numéro d'article	5119004-10

Déclaration de conformité CE

Déclaration de conformité CE

Nous, **Husqvarna AB**, SE-561 82 Huskvarna, Suède,
tél. : +46-36-146500, déclarons que la **tondeuse**
Husqvarna GX560 à partir du numéro de série
2017xxxxxxx et au-delà est conforme aux dispositions
des DIRECTIVES DU CONSEIL :

- du 17 mai 2006 « relative aux machines »
2006/42/CE
- du 26 février 2014 « relative à la compatibilité
électromagnétique » **2014/30/UE**
- du 8 mai 2000 « relative aux émissions sonores
dans l'environnement » **2000/14/CE**

Pour toute information relative aux émissions sonores,
veuillez consulter les caractéristiques techniques.

Les normes harmonisées suivantes ont été appliquées :

**EN ISO 5395-1, EN ISO 5395-2, EN ISO 5395-2 Amd1,
EN ISO 5395-2 Amd 2, EN 55012**

Sauf mention contraire, les normes listées ci-dessus
sont les dernières versions publiées.

L'organisme notifié : **0404, RISE SMP Svensk
Maskinprovning AB, Box 7035, SE-750 07 Uppsala** a
publié des rapports concernant l'évaluation de la
conformité, selon l'annexe VI de la DIRECTIVE DU
CONSEIL 2000/14/CE du 8 mai 2000 « relative aux
émissions sonores dans le milieu environnant ».

Le certificat porte le numéro : 01/901/302

Huskvarna, 2017-12-14



Claes Losdal, Directeur du développement/Articles de
jardinage (Représentant autorisé d'Husqvarna AB et
responsable de la documentation technique)

Sadržaj

Uvod.....	139	Održavanje.....	146
Sigurnost.....	140	Prijevoz, spremanje i zbrinjavanje.....	148
Sastavljanje.....	143	Tehnički podaci.....	149
Rad.....	144	Izjava o sukladnosti EC.....	151

Uvod

Opis proizvoda

Ovaj je proizvod rotacijska kosilica za travu kojom upravlja pješak. Ona pluta na zračnom jastuku, zbog čega je olakšano rezanje trave u svim područjima travnjaka.

Namjena

Upotrebljavajte ovaj proizvod za rezanje trave u velikim privatnim vrtovima ili na javnim travnjacima. Može se upotrebljavati na nagibima do maksimalno 45 °. Proizvod nemojte koristiti za druge zadatke.

Pregled proizvoda

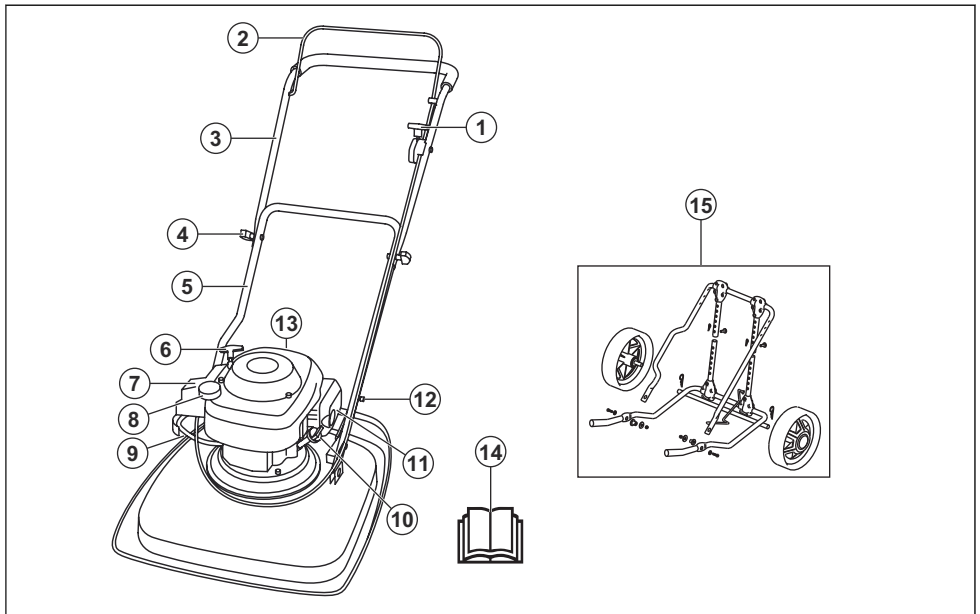

1. Regulator čoka
2. Kočna poluga motora
3. Gornja ručka
4. Kotačić upravljača
5. Donja ručka
6. Ručica za paljenje
7. Filter zraka
8. Spremnik za gorivo
9. Ventil goriva
10. Čep za ulje
11. Prigušivač
12. Kuka za podešavanje položaja ručke
13. Svjećica
14. Korisnički priručnik
15. Transportni kotačići (dodatna oprema)

Simboli na proizvodu



UPOZORENJE: Neoprezna ili nepravilna upotreba može uzrokovati ozljede ili smrt rukovatelja ili promatrača.



Pažljivo pročitajte korisnički priručnik i prije korištenja dobro usvojite sadržaj.



Upozorenje: okretni nož. Držite podalje šake i stopala.



Upozorenje: okretni dijelovi. Držite podalje šake i stopala.



Pazite na izbačene predmete i odbijanja.



Osobe i životinje držite na sigurnoj udaljenosti od radnog područja.



Prije popravaka ili održavanja zaustavite motor i uklonite kabel za paljenje.



Ovaj proizvod u suglasnosti je s važećim direktivama EZ.



Stvaranje buke prema okruženju prema EC uputi. Emisije proizvoda navedene su u poglavlju s tehničkim podacima i na naljepnici.



Otvoren je ventil goriva.



Zatvoren je ventil goriva.



Ispušni plinovi iz motora sadrže ugljikov monoksid, vrlo opasan otrovni plin bez mirisa. Proizvod nemojte pogoniti u zatvorenom ili uskom prostoru.



Opasnost od požara. Prije ponovnog ulijevanja goriva obavezno zaustavite motor.

Napomena: Drugi simboli/naljepnice na proizvodu odnose se na zahtjeve za certifikaciju na drugim tržišnim područjima.

EU V



UPOZORENJE: Petljanjem po motoru gubite pravo na odobrenje EU-a ovog proizvoda.

Pouzdanost proizvoda

Sukladno zakonima o pouzdanosti proizvoda nismo odgovorni za oštećenja uzrokovana našim proizvodima ako je:

- proizvod nepravilno popravljen.
- proizvod popravljen dijelovima koje nije proizveo proizvođač ili nemaju odobrenje proizvođača.
- proizvod ima dodatnu opremu koje nije proizveo proizvođač ili nemaju odobrenje proizvođača.
- proizvod nije popravljen u odobrenom servisnom centru ili kod ovlaštene osobe.

Sigurnost

Sigurnosne definicije

Upozorenjima, oprezima i napomenama naglašavaju se posebno važni dijelovi priručnika.



UPOZORENJE: Koristi se kada nepoštivanje uputa iz priručnika može uzrokovati smrt ili ozljede rukovatelja ili promatrača.



OPREZ: Koristi se kada nepoštivanje uputa iz priručnika može uzrokovati oštećenje proizvoda ili drugih materijala u neposrednoj blizini.

Napomena: Koristi se prikaz neophodnih dodatnih informacija za zadanu situaciju.

Opće sigurnosne upute



UPOZORENJE: Prije korištenja proizvoda pročitajte upozoravajuće upute u nastavku.

- Proizvod je opasan ako ga koristite nepravilno ili ako niste oprezni. Nepoštivanje sigurnosnih uputa može uzrokovati ozljede ili smrt.
- Proizvod tijekom rada proizvodi elektromagnetsko polje. To polje u određenim okolnostima može ometati aktivne ili pasivne medicinske implantate. Za smanjenje opasnosti od smrtonosne ozljede osobama s medicinskim implantatima prije korištenja uređaja preporučujemo obraćanje liječniku i proizvođaču medicinskog implantata.
- Uvijek budite pažljivi i razumni. Ako u posebnim situacijama niste sigurni u način upotrebe stroja, prije nastavka stanite i obratite se svom distributeru tvrtke Husqvarna.
- Imajte na umu kako se rukovatelj smatra odgovornim za nezgode koje uključuju druge osobe ili njihovo vlasništvo.
- Proizvod održavajte čistim. Znakovi i naljepnice moraju biti jasno čitljivi.
- Osobama dopustite upotrebu proizvoda samo ako su pročitali i usvojili sadržaj uputa za rukovanje.
- Djeci nemojte dopustiti korištenje proizvoda.
- Osobama koje nisu upoznate s uputama nemojte dopustiti korištenje proizvoda.
- Osobu smanjenih fizičkih ili mentalnih sposobnosti obavezno nadzirite tijekom uporabe proizvoda. Cijelo vrijeme mora biti prisutna odgovorna odrasla osoba.
- Proizvod nemojte koristiti kada ste umorni, bolesni ili pod utjecajem alkohola, droge ili lijekova. To negativno utječe na vaš vid, pažnju, koordinaciju i prosudbu.
- Nemojte upotrebljavati neispravan proizvod.
- Nemojte izmjenjivati proizvod ili ga upotrebljavati ako postoji mogućnost da je izmijenjen.

Sigurnost na radnom mjestu



UPOZORENJE: Prije korištenja proizvoda pročitajte upozoravajuće upute u nastavku.

- Prije rada s ovim proizvodom iz radnog područja uklonite grane, grančice, kamenje i druge nepričvršćene predmete.

- Objekti koji udare u reznu opremu mogu biti izbačeni te uzrokovati ozljede ili oštećenja. Promatrače i životinje držite na sigurnoj udaljenosti od proizvoda.
- Ne upotrebljavajte ovaj proizvod po magli, kiši, jakom vjetru, po hladnom vremenu, opasnosti od munja ili drugim lošim vremenskim uvjetima. Uporaba ovog proizvoda po lošem vremenu ili na mokrim mjestima može se negativno odraziti na vašu opreznost. Loše vrijeme može prouzročiti opasne uvjete rada.
- Pazite na osobe, predmete i situacije koje mogu onemogućiti siguran rad proizvoda.
- Pazite na korijenje, kamenje, grančice, jame, jarke i druge prepreke. Visoka trava može ometati jasno vidno polje.
- Košenje trave na nagibima može biti opasno. Proizvod nemojte upotrebljavati na tlu s nagibom većim od 45°. Ne kosite travu na mokrim nagibima.
- Kada režete travu na nagibu, uvijek stojte stopalima čvrsto na ravnoj podlozi, a neka proizvod bude ispod vas na nagibu.
- Proizvod upotrebljavajte poprečno preko nagiba. Nemojte se kretati prema gore i dolje.
- Oprezno prilazite skrivenim kutovima i predmetima koji onemogućavaju jasan pregled.

Sigurnost pri radu



UPOZORENJE: Prije korištenja proizvoda pročitajte upozoravajuće upute u nastavku.

- Proizvod upotrebljavajte samo za košenje travnjaka. Upotreba za druge zadatke nije dopuštena.
- Upotrebljavajte osobnu zaštitnu opremu. Pogledajte *Oprema za osobnu zaštitu na stranici 142*.
- Ne pokrećite motor u zatvorenom prostoru ili u blizini zapaljivog materijala. Ispušne pare motora vruće su i mogu sadržavati vruće iskre koje mogu uzrokovati požar.
- Proizvod upotrebljavajte samo ako su nož i svi štitnici pravilno postavljeni. Nepravilno postavljen nož može se otpustiti i uzrokovati ozljede.
- Pazite da nožem ne udarate u predmete poput kamenja ili korijenja. Time možete oštetiti nož i saviti vratilo motora. Savijena osovina uzrokuje snažne vibracije i vrlo visoku opasnost od otpuštanja noža.
- Ako nožem udarite u predmet ili osjetite vibracije, odmah zaustavite proizvod. Odspojite kabel za paljenje od svjećice. Pregledajte je li proizvod oštećen. Popravite oštećenja ili popravak prepustite odobrenom serviseru.
- Ručicu kočnice motora ne pričvršćujte trajno za ručku kada motor radi.
- Proizvod postavite na stabilnu, ravnu površinu i pokrenite ga. Noževi ne smiju udarati u tlo ili druge predmete.
- Tijekom rukovanja proizvodom obavezno budite iza njega.

- Pri rukovanju ovim proizvodom držite 2 ruke na ručki. Ruke i stopala držite podalje od rotirajućih noževa.
- Budite pažljivi pri povlačenju proizvoda unatrag.
- Ne podižite proizvod kada motor radi. Ako proizvod morate podići, prvo zaustavite motor i odspojite kabel svjeće od svjeće.
- Tijekom rada s proizvodom nemojte hodati unatrag.
- Zaustavite motor prilikom prelaska preko velikih površina bez trave, primjerice šljunčanih, kamenih i asfaltnih staza.
- Ne trčite s proizvodom kada motor radi. Obavezno hodajte tijekom rada s proizvodom.
- Proizvod s pokrenutim motorom ne ispuštajte iz vida. Zaustavite motor i pričekajte dok se rezna oprema ne prestane okretati.

Kočna poluga motora

Kočnom polugom motora zaustavljate motor. Motor se zaustavlja po otpuštanju kočne poluge motora.

Za pregled kočne poluge motora pokrenite motor i potom otpustite kočnu polugu motora. Ako se motor ne zaustavi za 3 sekunde, podesite kočnicu motora kod servisera tvrtke Husqvarna.

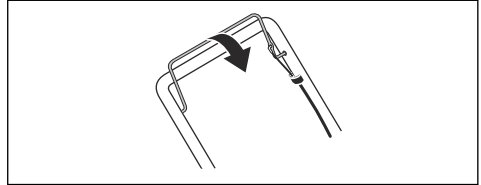

Prigušivač

Prigušivač razinu buke održava na minimumu i ispušne plinove usmjerava dalje od rukovatelja.

Nemojte koristiti proizvod bez prigušivača ili s oštećenim prigušivačem. Neispravni prigušivač povećava razinu buke i opasnost od požara.

Redovito provjerite je li prigušivač pravilno pričvršćen i neoštećen.



OPREZ: Prigušivač se tijekom rada, nakon rada te kada motor pogonite u praznom hodu jako zagrije. Budite oprezni u blizini zapaljivih materijal i/ili para kako biste spriječili požar.

Sigurnost pri rukovanju s gorivom



UPOZORENJE: Prije korištenja proizvoda pročitajte upozoravajuće upute u nastavku.

- Nemojte pokretati proizvod ako u njemu ima goriva ili motornog ulja. Uklonite neželjeno gorivo/ulje i pričekajte na sušenje proizvoda.
- Ako gorivo proljeće po odjeći, odmah ju zamijenite.
- Gorivu nemojte dopustiti kontakt s tijelom jer može uzrokovati ozljede. Ako dođe do kontakta goriva s tijelom, sapunom i vodom isperite gorivo.
- Nemojte pokretati proizvod ako motor propušta. Redovito pregledavajte ima li na motoru propuštanja.
- Budite pažljivo s gorivom. Gorivo je zapaljivo, a pare su eksplozivne i mogu uzrokovati ozljede i smrt.
- Nemojte udisati pare goriva, one mogu uzrokovati ozljede. Osigurajte dovoljan protok zraka.
- U blizini goriva ili motora nemojte pušiti.
- U blizinu goriva ili motora nemojte stavljati vruće predmete.
- Nemojte ulijevati gorivo kada je motor uključen.
- Prije uljevanja goriva provjerite je li motor hladan.

Sigurnosne upute za rad

Oprema za osobnu zaštitu



UPOZORENJE: Prije korištenja proizvoda pročitajte upozoravajuće upute u nastavku.

- Oprema za osobnu zaštitu ne može u potpunosti spriječiti ozljede, no smanjuje stupanj ozljede u slučaju nezgode. Pri odabiru odgovarajuće opreme zatražite pomoć ovlaštenog trgovca.
- Nosite čizme otporne na klizanje ili cipele za teške uvjete rada. Nemojte nositi otvorene cipele ili biti bos.
- Nosite teške, duge hlače.
- Prema potrebi nosite zaštitne rukavice, primjerice prilikom pričvršćivanja, pregleda ili čišćenja rezne opreme.

Sigurnosne upute za proizvod



UPOZORENJE: Prije korištenja proizvoda pročitajte upozoravajuće upute u nastavku.

- Nemojte koristiti proizvod s oštećenim zaštitnim uređajima.
- Redovito pregledavajte sigurnosne uređaje. Ako su sigurnosni uređaji neispravni, obratite se Husqvarna ovlaštenom trgovcu.

Provjera reznog poklopca

Rezni poklopac smanjuje vibriranje proizvoda te opasnost od ozljede nožem.

- Provjerite ima li na pokrovu noža oštećenja, primjerice napuklina.

- Prije ulijevanja goriva polako otvorite čep spremnika goriva i pažljivo ispuštite tlak.
- Gorivo u motor nemojte ulijevati u zatvorenom prostoru. Nedovoljan protok zraka može uzrokovati ozljede ili smrt zbog gušenja ili trovanja ugljičnim monoksidom.
- Potpuno zategnite čep spremnika za gorivo. Ako čep spremnika za gorivo nije zategnut, postoji opasnost od požara.
- Prije pokretanja proizvod odmaknite najmanje 3 m (10') od mjesta punjenja spremnika.
- U spremnik za gorivo nemojte uliti previše goriva.
- Prije održavanja proizvoda zaustavite motor i odspojite kabel za paljenje od svjeće.
- Tijekom održavanja rezne opreme nosite zaštitne rukavice. Nož je vrlo oštar i lako dolazi do posjekotina.
- Dodatna oprema i izmjene proizvoda bez odobrenja proizvođača mogu uzrokovati ozbiljne ozljede ili smrt. Nemojte mijenjati proizvod. Obavezno upotrebljavajte dijelove s odobrenjem proizvođača.
- Ako se održavanje ne provodi ispravno i redovno, povećava se opasnost od ozljede i oštećenja proizvoda.
- Održavanje provodite isključivo prema uputama iz ovog priručnika za vlasnika. Sva druga servisiranja mora provoditi ovlaštenu tvrtku Husqvarna.
- Redovno servisirajte proizvod kod ovlaštenog servisera tvrtke Husqvarna.
- Zamijenite oštećene, istrošene ili polomljene dijelove.

Sigurnosne upute za održavanje



UPOZORENJE: Prije korištenja proizvoda pročitajte upozoravajuće upute u nastavku.

- Ispušni plinovi iz motora sadrže ugljikov monoksid, vrlo opasan otrovni plin bez mirisa. Proizvod nemojte pokretati u zatvorenom ili uskom prostoru.

Sastavljanje

Sastavljanje donje ručke

1. Kukicu pričvršćenu za ručku (A) provucite kroz središnji utor (B) u smjeru strelice (C).

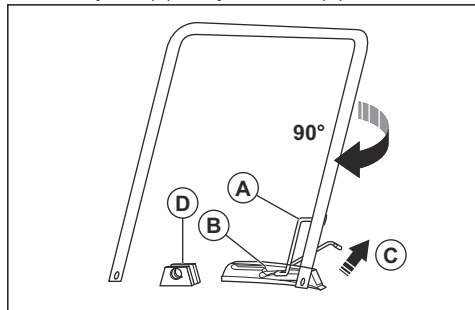

2. Okrenite ručku u smjeru kretanja kazaljke na satu za 90° da biste krajeve donje ručke stavili između nosača (D) na poklopcu reznog kućišta.
3. Rascjepke (A) provucite kroz nosače i krajeve donje ručke. Zaključajte zapornim klinovima (B).

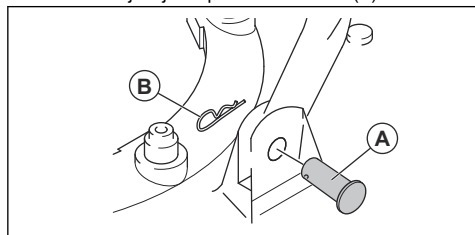

Sastavljanje gornje ručke

1. Stavite donju ručku u parkirani položaj, pogledajte *Postavljanje položaja ručke na stranici 145*.
2. Pobrinite se da se regulator čoka nalazi s lijeve strane proizvoda gledano otraga.
3. Otvore u gornjoj ručki poravnajte s otvorima u donjoj ručki pa umetnite vijke, podloške i kotačiće.

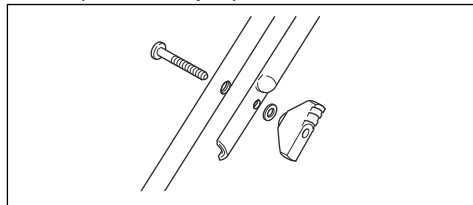

4. Trakama pričvrstite kabele za ručku.

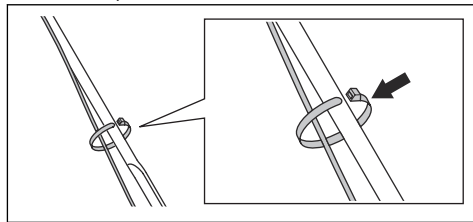

OPREZ: Kabeli ne smiju biti previše zategnuti.

Sastavljanje transportnih kotačića (dodatna oprema)

1. Kukicu pričvršćenu za ručku (A) provucite kroz središnji utor (B) u smjeru strelice (C).

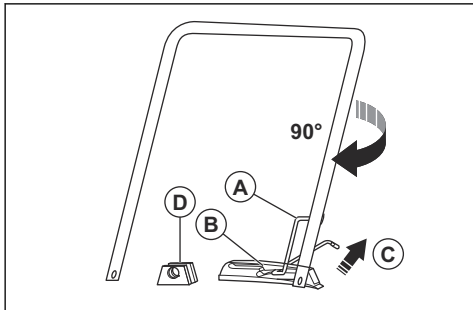

2. Okrenite ručku u smjeru kretanja kazaljke na satu za 90° da biste krajeve donje ručke stavili između nosača (D) na poklopcu reznog kućišta.
3. Utičnicu (A) provucite kroz nosače i krajeve donje ručke.

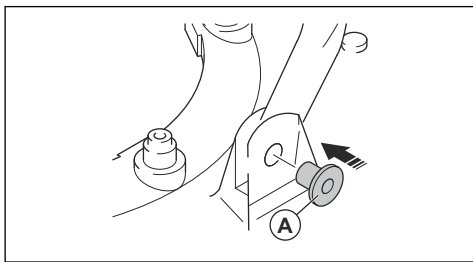

4. Pričvrstite okvir kotača (A) na režno kućište vijcima (B), podloškama (C, D) i zapornim maticama (E).

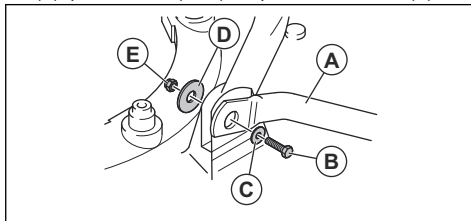

5. Donje produžne cijevi umetnite u gornje produžne cijevi.
6. Rascjepke (A) provucite kroz produžne cijevi pa ih blokirajte zapornim klinovima (B).

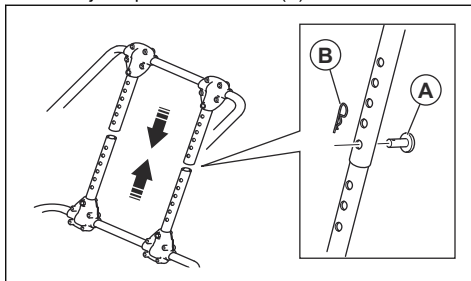

Rad

Uvod



UPOZORENJE: Prije rada s proizvodom morate pročitati i usvojiti poglavlje o sigurnosti.

Prije rada s proizvodom

1. Pažljivo pročitajte korisnički priručnik i prije upotrebe dobro usvojite sadržaj.
2. Pregledajte reznu opremu i uvjerite se da je pravilno pričvršćena i podešena. Pogledajte *Za pregled rezne opreme na stranici 147*.
3. Napunite spremnik goriva. Pogledajte *Ulijevanje goriva na stranici 144*.
4. Napunite spremnik za ulje i provjerite razinu ulja. Pogledajte *Nadodijevanje i zamjena motornog ulja na stranici 148*.

Ulijevanje goriva

Ako je dostupno, upotrebljavajte benzin s niskim emisijama/alkilatni benzin. Ako benzin s niskim emisijama/alkilatni benzin nije dostupan, upotrebljavajte kvalitetno bezolovni benzin ili olovni benzin. Upotrebljavajte benzin s oktanskim brojem 90 RON izvan Sjeverne Amerike (87 AKI u Sjevernoj Americi) ili većim i s maksimalno 10 % etanola (E10).



OPREZ: Izvan Sjeverne Amerike nemojte koristiti benzin s oktanskim brojem manjim od 90 RON (87 AKI u Sjevernoj Americi). Tako možete oštetiti proizvod.

1. Čep spremnika za gorivo otvarajte polako kako biste otpustili tlak.
2. Punite polako pomoću kantice za gorivo. Ako prolijete gorivo, obrišite ga krpom i pričekajte na sušenje preostalog goriva.
3. Očistite područje oko čepa spremnika za gorivo.

4. Potpuno zategnite čep spremnika za gorivo. Ako čep spremnika za gorivo nije zategnut, postoji opasnost od požara.
5. Prije pokretanja proizvod odmaknite najmanje 3 m (10') od mjesta punjenja spremnika.

Postavljanje položaja ručke

1. Podignite kukicu (A).

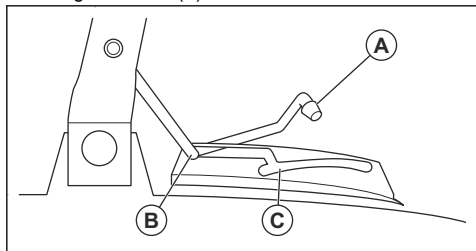

2. Gurnite kukicu prema naprijed da biste postavili ručku u parkirani položaj (B).
3. Povucite kukicu prema natrag da biste postavili ručku u položaj za košnju (C).

Pokretanje proizvoda

1. Provjerite je li kabel za paljenje priključen na svjećicu.
2. Postavite ručku u parkirani položaj, pogledajte *Postavljanje položaja ručke na stranici 145.*
3. Otvorite ventil goriva.

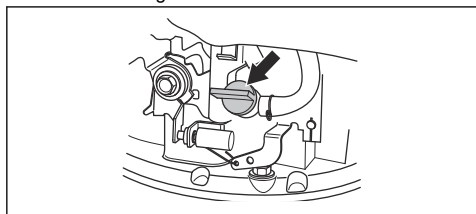

4. Podesite regulator čoka.
 - a) Ako je motor hladan, regulator čoka postavite u položaj za čok.

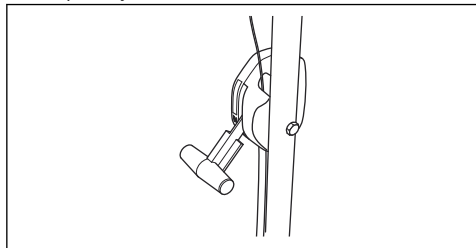

- b) Ako je motor topao, regulator čoka postavite u radni položaj.

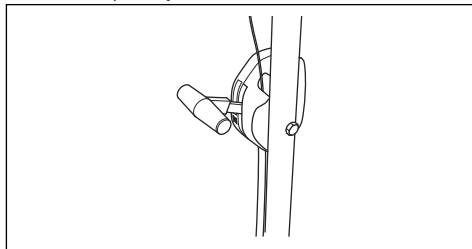

5. Pritisnite kočnu polugu motora uz upravljač.
6. Svoje desno stopalo stavite na režno kućište.
7. Držite gornji dio donje ručke svojom desnom rukom pa nagnite proizvod.
8. Ručicu užeta pokretača držite desnom rukom.



9. Polako izvlačite užu pokretača dok ne osjetite otpor.
10. Snažno povucite za pokretanje motora.
11. Kada motor radi punom brzinom, pažljivo spustite proizvod na tlo.
12. Kada je motor topao, pobrinite se da je regulator čoka postavljen u radni položaj.
13. Postavite ručku u položaj za košnju, pogledajte *Postavljanje položaja ručke na stranici 145.*



UPOZORENJE: Nikad ne omotavajte užu za paljenje oko šake.

Zaustavljanje proizvoda

- Nagnite proizvod pa otpustite ručicu kočnice motora.
- Kada se motor zaustavi, spustite proizvod.
- Postavite ručku u parkirani položaj, pogledajte *Postavljanje položaja ručke na stranici 145.*
- Zatvorite ventil goriva.

Za dobar ishod

- Uvijek upotrebljavajte oštar nož. Tup nož daje nepravilne rezultate, a rezana površina trave požuti. Oštar nož također troši manje energije od tupog.
- Nemojte rezati više od 1/3 od duljine trave. Prvo kosite s visoko postavljenom visinom za rezanje. Provjerite rezultat i spustite visinu rezanja na prihvatljivu razinu. Ako je trava vrlo dugačka, vozite polako i po potrebi kosite 2 puta.

- Svaki put kosite u drugom smjeru kako biste spriječili nastanak traka na travnjaku.

Održavanje

Uvod



UPOZORENJE: Prije održavanja morate pročitati i usvojiti poglavlje o sigurnosti.

Za sve radove servisiranja i održavanja na proizvodu potrebna je posebna obuka. Jamčimo dostupnost profesionalnih popravaka i servisa. Ako vaš distributer nije serviser, od njega zatražite informacije o najbližem serviseru.

Prije provođenja održavanja



UPOZORENJE: Za sprječavanje ozljeda i oštećenja proizvoda poštujujte ove upute kada je neophodno proizvod položiti na stranu.

1. Zatvorite ventil goriva.

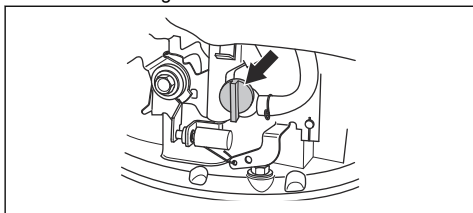

2. Pustite motor da radi dok se ne zaustavi.

3. Odspojite kabel svjeće.

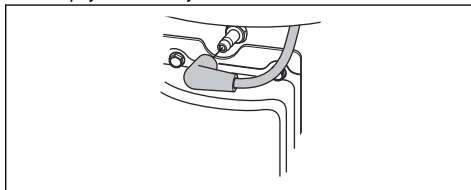

4. Nagnite proizvod ulijevo tako da filtar zraka bude gore (A), a prigušivač dolje.

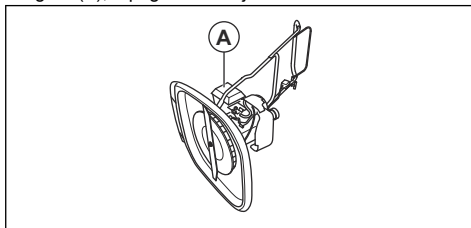

Raspored održavanja

Intervali održavanja izračunati su za dnevnu upotrebu proizvoda. Intervali se mijenjaju ako se proizvod ne upotrebljava svakodnevno.

Za održavanja označena s * pogledajte upute u *Sigurnosne upute za proizvod na stranici 142.*

Održavanje	Dnevno	Tjedno	Mjesečno
Provedite opći pregled	X		
Provjerite razinu ulja	X		
Očistite proizvod	X		
Pregledajte reznu opremu	X		
Pregledajte pokrov noža*	X		
Pregledajte kočnu polugu motora*	X		
Pregledajte filtar zraka	X		
Pregledajte prigušivač*		X	
Pregledajte svjećicu		X	
Očistite filtar zraka			X
Zamijenite filtar za zrak			X
Pregledajte sustav goriva			X

Za opći pregled

- Provjerite jesu li zategnuti matice i vijci na proizvodu.

Čišćenje proizvoda



UPOZORENJE: Poštujte upute u *Prije provođenja održavanja na stranici 146* prije čišćenja ispod proizvoda.



OPREZ: Za čišćenje proizvoda ne upotrebljavajte deterdžente, benzin ili otapala. To može prouzročiti oštećenje plastičnih dijelova.

- Za čišćenje proizvoda nemojte koristiti visokotlačni stroj za pranje.
- Ako proizvod čistite vodom, nemojte izlijevati vodu izravno na motor.
- Četkom uklonite lišće, travu i onečišćenja.
- Provjerite prohodnost ulaza hladnog zraka u motor.
- Izvadite ventilator (pogledajte *Zamjena noža i ventilatora na stranici 147*) pa ga očistite četkom.
- Površinu proizvoda očistite suhom krpom.
- Ispod proizvoda čistite strugačem da biste uklonili nakupljenu travu i otpad.

Za pregled rezne opreme



UPOZORENJE: Odvojite kabel za paljenje od svjećice kako biste spriječili slučajno pokretanje.



UPOZORENJE: Tijekom održavanja rezne opreme nosite zaštitne rukavice. Nož je vrlo oštar i lako dolazi do posjekotina.

1. Pregledajte ima li na reznoj opremi oštećenja ili pukotina. Oštećenu reznu opremu obavezno zamijenite.
2. Pregledajte nož kako biste ustanovili je li oštećen ili tup.

Napomena: Nakon oštrenja nož je nužno uravnotežiti. Nož naoštrite, zamijenite i uravnotežite u servisnom centru. Ako se pri udaru u prepreku proizvod zaustavi, zamijenite oštećeni nož. Procjenu za oštrenje ili zamjenu noža prepustite servisnom centru.

Zamjena noža i ventilatora



UPOZORENJE: Nosite rukavice za teške uvjete rada. Nož je vrlo oštar i lako dolazi do posjekotina.

1. Pripremite proizvod za provođenje održavanja, pogledajte *Prije provođenja održavanja na stranici 146*.

2. Čvrsto držite ventilator pa okrenite vijak noža (A) suprotno od smjera kretanja kazaljke na satu da biste ga izvadili.

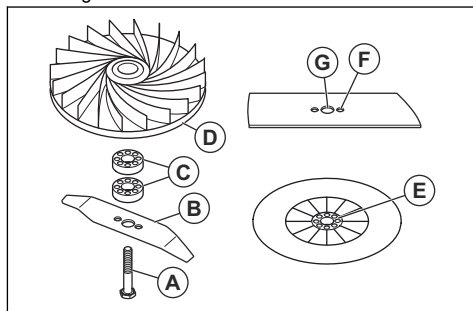

3. Izvadite nož (B), odstojnike za visinu rezanja (C) i ventilator (D).
4. Pregledajte ima li oštećenja na vijku noža i ventilatoru.
5. Postavite ventilator natrag u njegov početni položaj. Ako dodajete odstojnike za visinu rezanja, pobrinite se da stavite klinove u otvore na ventilatoru.
6. Pričvrstite novi nož. Pobrinite se da su klinovi na ventilatoru (E) stavljeni u provrte (F) na nožu.
7. Zaobljene rubove novog noža pri postavljanju usmjerite prema tlu.
8. Vijak noža stavite u središnji provrt noža (G) pa ga rukom pritegnite u smjeru kretanja kazaljke na satu.
9. Čvrsto držite ventilator pa ključem pritegnite vijak noža.
10. Ručno povucite nož u krug kako biste provjerili okreće li se slobodno.
11. Pokrenite proizvod kako biste ispitali nož. Ako nož nije ispravno pričvršćen, proizvod vibrira ili ishod košenja nije zadovoljavajući.

Za postavljanje visine rezanja

Dodajte odstojnike za visinu rezanja da biste je smanjili. Uklonite odstojnike za visinu rezanja da biste je povećali.

Napomena: Ne upotrebljavajte više od 2 odstojnika za visinu rezanja.

1. Pripremite proizvod za provođenje održavanja, pogledajte *Prije provođenja održavanja na stranici 146*.
2. Uklonite vijak noža i nož, pogledajte *Zamjena noža i ventilatora na stranici 147*.

- Između ventilatora i noža postavite 1 ili 2 odstoynika za visinu rezanja (A). Provrtite na prvom odstoyniku za visinu rezanja postavite na klinove na ventilatoru (B). Klinove na drugom odstoyniku za visinu rezanja postavite u provrtite na prvom odstoyniku za visinu rezanja.

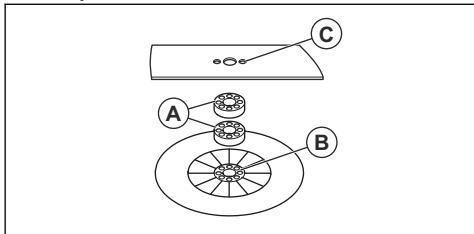

- Nož postavite na odstoynik za visinu rezanja. Pobrinite se da su klinovi na odstoyniku za visinu rezanja stavljeni u provrtite (C) na nožu.
- Pričvrstite nož i vijak noža, pogledajte *Zamjena noža i ventilatora na stranici 147*.

Nadolijevanje i zamjena motornog ulja

- Informacije o načinu nadolijevanja i zamjene motornog ulja potražite u korisničkom priručniku za motor.

Čišćenje filtra zraka



OPREZ: Ne rukujte ovim proizvodom ako filter zraka nije pričvršćen ili sa zaprljanim filtrom zraka. Time smanjujete učinkovitost, a to može prouzročiti i oštećenje motora.

- Pritisnite jezičke zasuna (A), skinite poklopac filtra zraka (B) pa izvadite filter zraka (C).

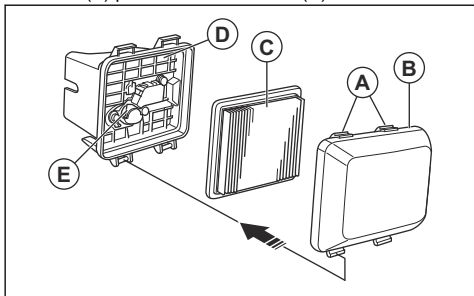

- Udarajte filtrom zraka po ravnoj površini kako biste otrešli čestice. Također možete ispuhati filter zraka komprimiranim zrakom od čiste strane filtra zraka.



OPREZ: Za odstranjivanje prljavštine ne koristite se četkom jer to samo gura prljavštinu dublje u filter zraka.

- Vlažnom krpom očistite držač filtra zraka (D) i poklopac filtra zraka.



OPREZ: Ne dopuštajte da prljavština prođe u cijev zraka koja vodi do rasplinjača (E).

- Postavite filter zraka natrag u njegov početni položaj. Provjerite je li filter zraka u potpunosti brtvi uz nosač filtra zraka.
- Vratite poklopac filtra zraka natrag, prvo s donjim jezičcima.

Pregled svjeće



OPREZ: Uvijek koristite preporučenu vrstu svjeće. Neodgovarajuća vrsta svjeće može oštetiti proizvod.

- Ako motor nema snage, teško se pokreće ili ne radi ispravno u praznom hodu, pregledajte svjeću.
- Za smanjenje opasnosti od nepoželjnog materijala na elektrodama svjeće pratite sljedeće upute:
 - Provjerite je li broj okretaja pri praznom hodu pravilno podešen.
 - Provjerite ispravnost mješavine goriva.
 - Provjerite je li filter zraka čist.
- Ako je svjeća prljava, očistite ju i provjerite ispravnost razmaka između elektroda, pogledajte#.

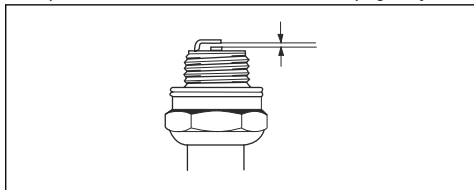

- Ako je potrebno, zamijenite svjeću.

Pregled sustav goriva

- Pregledajte čep spremnika za gorivo i brtve čepa spremnika za gorivo i uvjerite se kako su neoštećeni.
- Pregledajte crijevo goriva kako biste se uvjerali da nema propuštanja. Ako je crijevo goriva oštećeno, zamijenite ga kod servisera.

Prijevoz, spremanje i zbrinjavanje

Prijevoz i skladištenje

- Za prijevoz i skladištenje proizvoda i goriva uvjerite se kako nema propuštanja ili isparavanja. Iskre ili

otvoren plamen, primjerice od električnih uređaja ili bojlera, mogu uzrokovati požar.

- Za prijevoz i skladištenje goriva obavezno upotrebljavajte odobrene spremnike.

- Prije dugotrajnog skladištenja proizvoda ispraznite spremnik za gorivo. Zbrinite gorivo na prikladnoj lokaciji za zbrinjavanje
 - Čvrsto osigurajte proizvod za prijevoz kako biste spriječili oštećenja i nezgode.
 - Proizvod čuvajte u zaključanom prostoru kako biste onemogućili pristup djeci ili osobama bez odobrenja.
 - Proizvod skladištite u suhom prostoru bez mraza.
7. Povucite ručicu uzeta pokretača 3 puta da se ulje rasporedi po motoru.
 8. Pregledajte svječicu, pogledajte *Pregled svječice na stranici 148*. Ne odspajajte kabel svječice.
 9. Očistite filtar zraka, pogledajte *Čišćenje filtra zraka na stranici 148*.
 10. Pregledajte reznu opremu, pogledajte *Za pregled rezne opreme na stranici 147*.
 11. Očistite proizvod, pogledajte *Čišćenje proizvoda na stranici 147*.

Priprema za skladištenje

Proizvod pripremite za skladištenje na kraju sezone i prije svakog skladištenja duljeg od 30 dana.

1. Zaustavite motor i zatvorite ventil goriva.
2. Pokrenite motor i nagnite proizvod otprilike 10 cm od tla, u smjeru prigušivača.
3. Kada se motor zaustavi, otpustite ručicu kočnice motora.
4. Odspojite kabel svječice.
5. Ispraznite gorivo iz spremnika za gorivo.
6. Izvadite svječicu pa ulijte 5 ml motornog ulja kroz otvor svječice.

Odlaganje

- Poštujte lokalne zahtjeve za reciklažu i važeće propise.
- Sve kemikalije, poput motornog ulja ili goriva, zbrinite u servisnom centru ili na prikladnoj lokaciji za zbrinjavanje.
- Ako proizvod više ne upotrebljavate, pošaljite ga distributeru tvrtke Husqvarna ili ga zbrinite na lokaciji za reciklažu.

Tehnički podaci

Tehnički podaci

GX560	
Motor	
Proizvođač/model	Honda / OHC GCV 160
Zapremnina, cm ³	160
Brzina, o/min	3150 +0 / -100
Nazivna izlazna snaga motora, kW ⁴¹	3,0
Razmak svječice, mm	0,75
Vrsta svječice	NGK BPR6ES
Sustav za gorivo i podmazivanje	
Zapremnina spremnika goriva, litre	0,9
Motorno ulje	SAE 10W-30
Zapremnina spremnika ulja, litre	0,5
Masa	
S praznim spremnicima, kg	18,4

⁴¹ Navedena nazivna snaga motora je prosječna neto izlazna snaga (pri navedenom broju okretaja u minuti) tipičnog serijskog motora za određeni model mjerena prema standardu SAE J1349/ISO1585. Vrijednost se može razlikovati za motore za masovnu proizvodnju. Stvarna izlazna snaga motora ugrađenog u krajnji proizvod ovisi o radnoj brzini, uvjetima u okolišu i drugim vrijednostima.

	GX560
Buka⁴²	
Razina jačine zvuka, mjerena u dB (A)	96
Razina jačine zvuka, zajamčena L_{WA} dB (A)	97
Razine buke⁴³	
Razine tlaka zvuka na uhu rukovatelja, dB (A)	84
Razine vibracija, a_{hveq}⁴⁴	
Ručka, m/s^2	3,3
Oprema za rezanje	
Visina rezanja, mm	10 – 30
Visina rezanja u mm	510
Kataloški broj noža	5119004-10

⁴² * Emisije buke u okoliš izmjerene kao jakost zvuka (L_{WA}) u skladu s EZ direktivom 2000/14/EZ.

⁴³ Razina tlaka zvuka u skladu s ISO 5395. Navedeni podaci za razinu pritiska zvuka uključuju tipično statističko raspršenje (standardno odstupanje) od 1,2 dB (A).

⁴⁴ Razina vibracija u skladu s ISO 5395. Podaci o razini vibracije pokazuju tipičnu statističku disperziju (standardnu devijaciju) od 0,2 m/s^2 .

Izjava o sukladnosti EC

Izjava o sukladnosti EZ

Husqvarna AB, SE-561 82 Huskvarna, Švedska, tel:
+46-36-146500, izjavljuje da je kosilica **Husqvarna**
GX560 od serijskog broja 2017xxxxxx nadalje sukladna
zahtjevima DIREKTIVE VIJEĆA:

- od 17. svibnja 2006. „o strojevima“ **2006/42/EZ**
- od 26. veljače 2014. „o elektromagnetskoj
kompatibilnosti“ **2014/30/EU**
- od 8. svibnja 2000. „o emisijama buke u
okoliš“ **2000/14/EZ**

Informacije o emisiji buke potražite u tehničkim
podacima.

Primijenjeni su sljedeći standardi:

**EN ISO 5395-1, EN ISO 5395-2, EN ISO 5395-2 Amd1,
EN ISO 5395-2 Amd 2, EN 55012**

Osim ako nije navedeno drugačije, prethodno navedeni
standardi su posljednje objavljene verzije.

Prijavljeno tijelo: **0404, RISE SMP Svensk**
Maskinprovning AB, Box 7035, SE-750 07 Uppsala
objavilo je izvješće koje se odnosi na procjenu
sukladnosti s aneksom VI DIREKTIVE VIJEĆA od 8.
svibnja 2000. "o emisijama buke u okoliš" 2000/14/EC.

Certifikat ima broj: 01/901/302

Huskvarna, 2017-12-14



Claes Losdal, razvojni menadžer/vrtni proizvodi
(ovlašteni predstavnik tvrtke Husqvarna AB i nositelj
odgovornosti za tehničku dokumentaciju)

TARTALOMJEGYZÉK

Bevezető.....	152	Karbantartás.....	159
Biztonság.....	153	Szállítás, tárolás és ártalmatlanítás.....	162
Összeszerelés.....	156	Műszaki adatok.....	162
Üzemeltetés.....	157	EK megfelelőségi nyilatkozat.....	164

Bevezető

Termékleírás

A termék egy gyalog kísért forgókéses fűnyíró.
Légpárnán lebeg, így a fű a pázsit bármely területén egyszerűen lenyírható.

Rendeltetésszerű használat

A terméket nagyobb magánkertekben vagy köztulajdonú zöldfelületeken történő fűnyírásra használja. Legfeljebb 45°-os dőlésszögű lejtőkön használható. Ne használja a terméket egyéb feladatokra.

A termék áttekintése

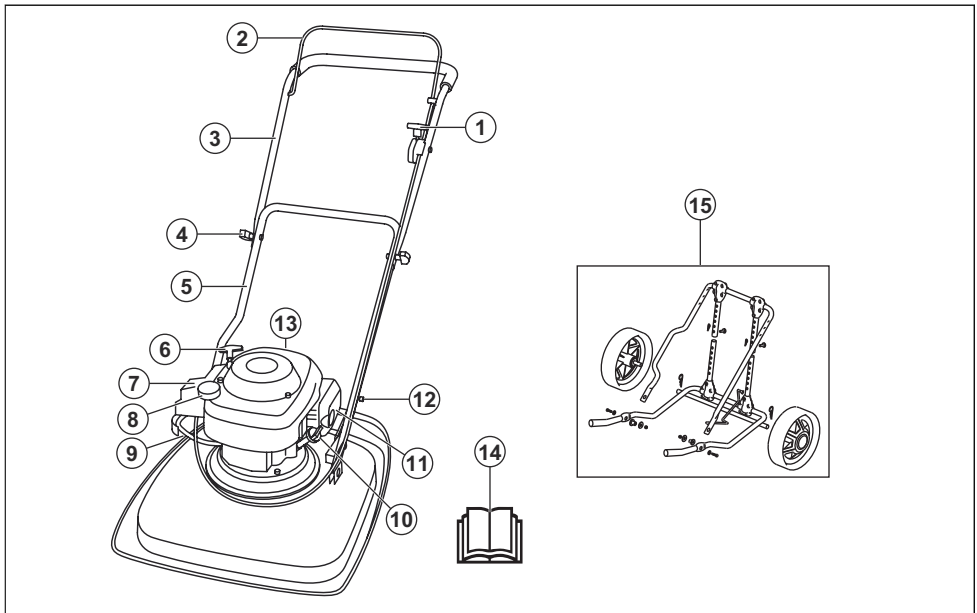

- | | |
|------------------------------|---|
| 1. Szívatókar | 11. Kipufogódob |
| 2. Fékkar | 12. Kampó a fogantyú pozíciójának beállításához |
| 3. Fogantyú felső része | 13. Gyújtógyertya |
| 4. Gombfogantyú | 14. Kezelői kézikönyv |
| 5. Alsó fogantyú | 15. Szállítógörgők (kiegészítő) |
| 6. Indítózsínór fogantyúja | |
| 7. Légszűrő | |
| 8. Üzemanyagtartály | |
| 9. Üzemanyag-szelep | |
| 10. Olajbeöntő nyílás fedele | |

A termék szimbólumai



FIGYELMEZTETÉS: A gondatlan vagy helytelen használat a kezelő vagy a

közelségben állók sérülését vagy halálát okozhatja.



Olvassa el figyelmesen a használati utasítást, és győződjön meg róla, hogy megértette azt, mielőtt a terméket használatba veszi.



Figyelem: forgó kés. Tartsa kezét és lábát biztonságos távolságban.



Figyelmeztetés: forgó alkatrészek. Tartsa kezét és lábát biztonságos távolságban.



Legyen óvatos a kivetett és visszapatlanó tárgyakkal.



A személyeket és állatokat tartsa biztonságos távolságban a munkaterülettől.



Javítás vagy karbantartás előtt állítsa le a motort, és vegye le a gyújtáskábelt.



Ez a termék megfelel a vonatkozó EK irányelveknek.



Az Európai Közösség irányelvének megfelelő környezeti zajkibocsátás. A termék kibocsátási adatai megtalálhatók a Műszaki adatok című fejezetben és a címkén.



Üzemanyagszelep nyitva.



Üzemanyagszelep zárva.



A motorból származó kipufogógázok szén-monoxidot tartalmaznak, amely szagtalan, mérgező, rendkívül veszélyes gáz. Ne működtesse a járművet beltérben vagy zárt helyen.



Tűzveszély. Üzemanyagtöltés előtt mindig állítsa le a motort.

Megjegyzés: A terméken szereplő többi jelölés/címke a további piacok specifikus vizsgáztatási követelményeire vonatkozik.

EU V



FIGYELMEZTETÉS: A motor módosítása érvényteleníti a termékre vonatkozó európai uniós típusjóváahagyást.

Termékszavatosság

A termékszavatosságra vonatkozó jogszabályok értelmében nem vagyunk felelősek a termékeink által okozott károkért az alábbi esetekben:

- a termék javítását helytelenül végezték;
- a termék javítása nem a gyártótól származó vagy általa jóváahagyott alkatrészekkel történt;
- a terméket nem a gyártótól származó vagy általa jóváahagyott kiegészítővel szerelték fel;
- a termék javítását nem hivatalos szakszerviz vagy jóváahagyott egyéb szerviz végezte.

Biztonság

Biztonsági meghatározások

A figyelmeztetések, óvintézkedések és megjegyzések a használati utasítás kiemelten fontos részeire hívják fel a figyelmet.



FIGYELMEZTETÉS: Akkor használatos, ha a kézikönyv utasításainak be nem tartása esetén fennáll a kezelő vagy a közelben

tartózkodók sérülésének vagy halálának veszélye.



VIGYÁZAT: Akkor használatos, ha a kézikönyv utasításainak be nem tartása esetén fennáll a vagyoni kár, illetve a termék vagy a környező terület károsodásának veszélye.

Megjegyzés: További információt biztosít az adott helyzetben szükséges tennivalókról.

Általános biztonsági utasítások



FIGYELMEZTETÉS: A termék használata előtt olvassa el az alábbi figyelmeztetéseket.

- Ez a termék veszélyes, ha helytelenül használja, vagy ha nem vigyáz. A biztonsági utasítások be nem tartása sérüléssel vagy halállal járhat.
- A termék működés közben elektromágneses mezőt hoz létre. Ez bizonyos körülmények esetén hatással lehet az aktív vagy passzív orvosi implantátumokra. A súlyos vagy halálos sérülés kockázatának csökkentése érdekében azt javasoljuk, hogy az orvosi implantátumot használó személyek a termék alkalmazása előtt kérjék ki orvosuk vagy az orvosi implantátum gyártójának tanácsát.
- Mindig megfontoltan és előrelátóan cselekedjen. Ha nem biztos benne, hogyan kell a terméket speciális helyzetben üzemeltetni, akkor hagyja abba a tevékenységet, és beszéljen a Husqvarna kereskedőjével a folytatás előtt.
- Ne feledje, hogy a kezelő felelős a másokat és a mások tulajdonát érő balesetekért is.
- Tartsa tisztán a terméket. Ügyeljen arra, hogy a jelek és címkék jól olvashatóak legyenek.
- Ne engedje, hogy használják a terméket, amíg nem gondoskodott róla, hogy elolvassák és megértsék a használati utasítás tartalmát.
- A terméket gyermekek nem használhatják.
- Ne használja a terméket olyan személy, aki nem ismeri a kezelési utasítást.
- Csökkent fizikai vagy szellemi képességekkel rendelkező személy csak felügyelet mellett használhatja a terméket. Egy felelős felnőttnek mindig jelen kell lennie.
- Ne használja a terméket, ha fáradt, beteg, illetve alkohol, drog vagy gyógyszer hatása alatt áll. Ez negatív hatással van a látására, az éberségére, a koordinációjára és az ítélőképességére.
- Ne használja a terméket, ha hibás.
- Ne változtassa meg a terméket, vagy ne használja, ha feltehetőleg valaki más változtatásokat hajtott végre rajta.

A munkaterület biztonsága



FIGYELMEZTETÉS: A termék használata előtt olvassa el az alábbi figyelmeztetéseket.

- A termék elindítása előtt távolítsa el az ágakat, gallyakat, köveket és egyéb mozdítható tárgyakat a munkaterületről.
- A vágószerszereknek ütköző tárgyak elrepülve személyek vagy tárgyak sérülését okozhatják. A

közelen állókat és az állatokat tartsa biztonságos távolságban a terméktől.

- Ne használja a terméket ködben, esőben, erős szélben, illetve villámlás kockázata vagy egyéb kedvezőtlen időjárási körülmények esetén. A termék zord időjárási körülmények között vagy nedves helyen történő használata negatívan befolyásolhatja a kezelő éberségét. A kedvezőtlen időjárás veszélyes munkakörülményeket teremthet.
- Ügyeljen az olyan személyekre, tárgyakra és helyzetekre, amelyek akadályozzák a termék biztonságos üzemeltetését.
- Ügyeljen a gyökerekre, kövekre, gallyakra, gödrökre, árkokra és egyéb akadályokra. A hosszú fű gátolhatja a tiszta kilátást.
- A lejtőkön levő fű nyírása veszélyes lehet. Ne használja a terméket 45°-nál meredekebb lejtőn. Ne használja a terméket nedves lejtőkön.
- Lejtőn történő fűnyírás esetén álljon mindkét lábával vízszintes talajon, a terméket pedig tartsa a lejtőn a saját pozíciójánál lejjebb.
- Az emelkedőknél/lejtőknél mindig oldalirányban működtesse a terméket. Ne haladjon felfelé vagy lefelé.
- Legyen körültekintő, ha olyan sarkok és tárgyak közelébe ér, amelyek gátolják a tiszta kilátást.

Munkabiztonság



FIGYELMEZTETÉS: A termék használata előtt olvassa el az alábbi figyelmeztetéseket.

- Ezt a terméket kizárólag fűves pázsitok nyírására használja. A termék más feladatokra történő használata nem megengedett.
- Használjon személyi védőfelszerelést. Lásd *Személyi védőfelszerelés 155. oldalon*.
- Ne indítsa el a motort zárt térben vagy gyúlékony anyag közelében. A motorból kijutó kipufogó füstök forrók és szikrákat tartalmazhatnak, amelyek tüzet okozhatnak.
- Ne használja a készüléket, hacsak a kés és az összes borítás nincs megfelelően rögzítve. A nem megfelelően rögzített kés leválhat, és sérülést okozhat.
- Ügyeljen arra, hogy a kés ne ütközzön olyan tárgyakba, mint például kövek és gyökerek. Ez kárt tehet a késben, és meghajlíthatja a motor tengelyét. A meghajlott tengely erős rezgést okoz, és így nagyon nagy a kockázata annak, hogy a kés meglazul.
- Ha a kés valamilyen tárgynak ütközik vagy rezegni kezd, azonnal állítsa le a terméket. Húzza ki a gyújtáskábel a gyújtógyertyából. Ellenőrizze, hogy a termék sérülésmentes-e. Javítsa ki a sérüléseket, vagy végeztesse el a javításokat egy jóváhagyott szervizműhellyel.
- Amikor a motor működésben van, ne rögzítse tartósan a fékkart a fogantyúhoz.

- Helyezze a terméket stabil, vízszintes felületre, és kapcsolja be. Gondoskodjon arról, hogy a kés ne ütközzön se a talajba, se egyéb tárgyakra.
- Mindig maradjon a termék mögött, amikor működteti.
- A termék működtetése közben tartsa mindkét kezét a fogantyún. Tartsa távol kezét és lábát a forgó késektől.
- Legyen óvatos, amikor hátrafelé húzza a terméket.
- Ne emelje fel a terméket, ha a motor jár. Ha fel kell emelnie a terméket, előbb kapcsolja ki a motort, és válassza le a gyújtáskábelt a gyújtógyertyáról.
- Ne sétáljon hátrafelé a termék működtetése során.
- Állítsa le a motort, ha olyan területeken halad át, ahol nincs fű, például kavicsos, kővezett és aszfaltozott járdák.
- Ne fusson a termékkel, ha a motor jár. Mindig sétáljon a termék működtetése során.
- Járó motor esetén ne hagyja felügyelet nélkül a terméket. Állítsa le a motort, és várja meg, amíg a vágószerkezet leáll.

Biztonsági utasítások az üzemeltetéshez

Személyi védőfelszerelés



FIGYELMEZTETÉS: A termék használata előtt olvassa el az alábbi figyelmeztetéseket.

- A személyi védőfelszerelés nem küszöböli ki teljes mértékben a sérülés kockázatát, de csökkenti a sérülés mértékét, ha bekövetkezik a baleset. A megfelelő felszerelés kiválasztásában kérje a kereskedő segítségét.
- Használjon nagy teherbírású, csúszásmentes bakancsot vagy cipőt. Ne használja nyitott cipőben vagy mezítláb a terméket.
- Viseljen vastag, hosszú szárú nadrágot.
- Viseljen védőkesztyűt, például a vágószerkezet felhelyezésekor, ellenőrzésekor vagy tisztításakor.

Biztonsági eszközök a terméken



FIGYELMEZTETÉS: A termék használata előtt olvassa el az alábbi figyelmeztetéseket.

- Ne használjon olyan terméket, amelynek hibásak a biztonsági eszközei.
- Rendszeresen ellenőrizze a biztonsági eszközöket. A biztonsági eszközök meghibásodása esetén vegye fel a kapcsolatot a Husqvarna szervizműhellyel.

A vágóburkolat ellenőrzése

A vágóburkolat csökkenti a termék rezgését és a kés okozta sérülések kockázatát.

- Vizsgálja meg a vágóburkolatot, hogy nincs rajta sérülés, például repedés.

Fékkar

A fékkar a motor leállítására szolgál. Ha elengedi a fékkart, a motor leáll.

A motorfék ellenőrzéséhez indítsa el a motort, majd engedje el a fékkart. Ha a motor 3 másodpercen belül nem áll le, állítsa be egy hivatalos Husqvarna szakszervizben a motorféket.

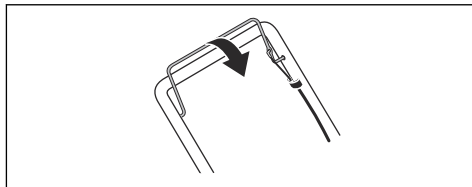

Kipufogódob

A kipufogódob minimálisra csökkenti a zajszintet, és elvezeti a kipufogógázokat a kezelő közeléből.

Hiányzó vagy hibás kipufogódob esetén ne használja a terméket. A hibás kipufogódob növeli a zajszintet és a tűzveszélyt.

Rendszeresen ellenőrizze a kipufogódob megfelelő rögzítését és épségét.



VIGYÁZAT: A kipufogódob erősen felhevül használat közben és után, illetve, amikor a motor alapjáraton működik. Legyen óvatos gyúlékony anyagok és/vagy gőzök közelében a tűzveszély elkerülése érdekében.

Üzemanyaggal kapcsolatos biztonság



FIGYELMEZTETÉS: A termék használata előtt olvassa el az alábbi figyelmeztetéseket.

- Ne indítsa be a terméket, ha üzemanyag vagy motorolaj került rá. Távolítsa el a nem kívánt üzemanyagot/motorolajat és hagyja megszáradni a terméket.
- Ha a kiömlött üzemanyag a ruhájára csöppent, öltözzön át azonnal.
- Ügyeljen arra, hogy ne kerüljön üzemanyag a testére, mert az sérülést okozhat. Ha üzemanyag került a testére, távolítsa el szappannal és vízzel.
- Ne indítsa be a motort, ha szivárog a motor. Vizsgálja meg rendszeresen a motort szivárgás szempontjából.
- Bánjon óvatosan az üzemanyaggal. Az üzemanyag gyúlékony, a gőzei robbanásveszélyesek, ezért súlyos, akár végzetes sérülést is okozhat.

- Ne lélegezze be az üzemanyag gőzeit, egészségkárosodást okozhatnak. Gondoskodjon megfelelő légáramlásról.
- Az üzemanyag vagy a motor közelében ne dohányozzon.
- Az üzemanyag vagy a motor közelébe ne tegyen forró tárgyakat.
- Ne tankoljon járó motornál.
- Várja meg a tankolással, amíg lehűl a motor.
- Tankolás előtt nyissa meg lassan a tanksapkát, engedje ki óvatosan a nyomást.
- Ne beltérben tankoljon. A nem elegendő mértékű légáramlás fulladás vagy szén-monoxid miatt egészségkárosodást, akár halált is okozhat.
- Húzza meg teljesen az üzemanyagtartály sapkáját. Ha az üzemanyagtartály sapkája nincs meghúzva, tűzveszélyt okozhat.
- Vigye legalább 3 m (10 láb) távolságra a terméket a tankolás helyétől, mielőtt beindítaná.
- Ne töltsen túl üzemanyaggal a terméket.

- A motorból származó kipufogógázok szén-monoxidot tartalmaznak, amely szagtalan, mérgező, rendkívül veszélyes gáz. Ne indítsa be a motort beltérben vagy zárt helyen.
- A termék karbantartása előtt állítsa le a motort, és húzza ki a gyújtáskábelt a gyújtógyertyából.
- A vágószerszemet karbantartásokor használjon védőkesztyűt. A kés nagyon éles, könnyen megvághatja magát.
- A gyártó által nem jóváhagyott tartozékok és változtatások súlyos sérülést vagy halált okozhatnak. Ne végezzen módosításokat a terméken. Csak a gyártó által jóváhagyott tartozékokat használjon.
- Ha a karbantartást nem megfelelően és rendszeresen végezték el, nő a termék sérülésének és károsodásának kockázata.
- Csak a felhasználói kézikönyvben megadott karbantartást végezze el. Minden egyéb szervizelés csak hivatalos Husqvarna szervizműhely végezhet.
- Végezze el a termék rendszeres szervizelését hivatalos Husqvarna szervizműhellyel.
- A sérült, kopott vagy törött alkatrészt cserélje ki.

Biztonsági utasítások a karbantartáshoz



FIGYELMEZTETÉS: A termék használata előtt olvassa el az alábbi figyelmeztetéseket.

Összeszerelés

Az alsó fogantyú összeszerelése

1. Csúsztassa át a fogantyúhoz rögzített kampót (A) a középső nyíláson (B) a nyíl irányában (C).

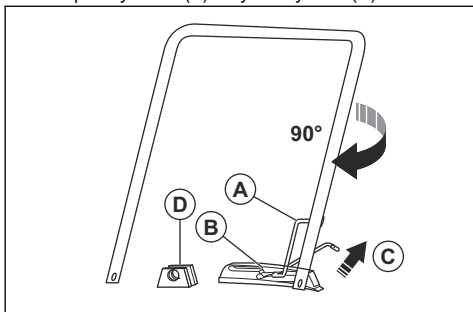

2. Forgassa el a fogantyút 90°-kal, így az alsó fogantyú végei a vágóburkolaton lévő konzolok (D) közé kerülnek.

3. Csúsztassa át a csapszegeket (A) a konzolokon és az alsó fogantyú végein. Rögzítse a rugós tengelybiztosítók (B) segítségével.

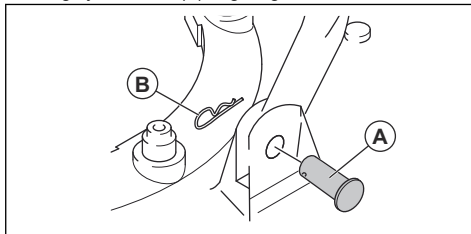

A felső fogantyú összeszerelése

1. Állítsa az alsó fogantyút parkolási helyzetbe – lásd: *A fogantyú helyzetének beállítása 158. oldalon.*
2. Győződjön meg arról, hogy hátulról nézve a szívatókar a termék bal oldalán helyezkedik-e el.

- Igazítsa egymáshoz a felső fogantyú és az alsó fogantyú nyílásait, majd rögzítse a csavarokat, alátéteket és gombokat.

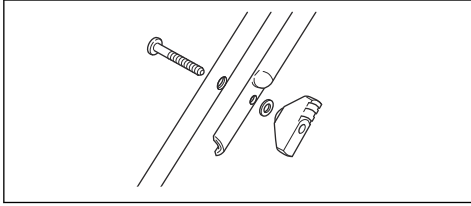

- Használja a pántokat, hogy a kábeleket a fogantyúhoz rögzítse.

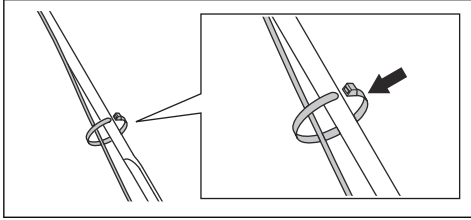

VIGYÁZAT: Győződjön meg róla, hogy a kábelek nem túl feszesek.

A szállítógörgők (tartozék) összeszerelése

- Csúsztassa át a fogantyúhoz rögzített kampót (A) a középső nyíláson (B) a nyíl irányában (C).

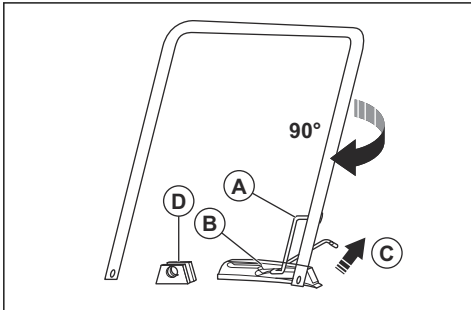

- Forgassa el a fogantyút 90°-kal, így az alsó fogantyú végei a vágóburkolaton lévő konzolok (D) közé kerülnek.
- Csúsztassa át a perselyt (A) a konzolokon és az alsó fogantyú végéin.

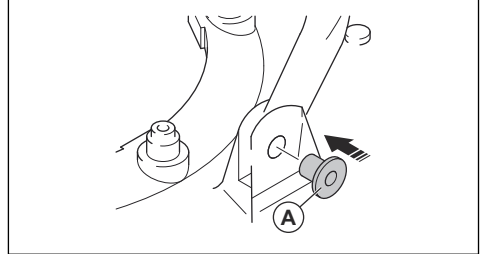

- Rögzítse a kerékvázat (A) a vágóasztalhoz a csavarok (B), alátétek (C, D) és zárónyák (E) segítségével.

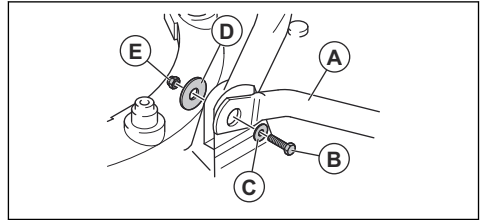

- Illesse az alsó hosszabbító csöveket a felső hosszabbító csövekbe.
- Csúsztassa át a csapszegeket (A) a hosszabbító csöveken, és rögzítse a rugós tengelybiztosítók (B) segítségével.

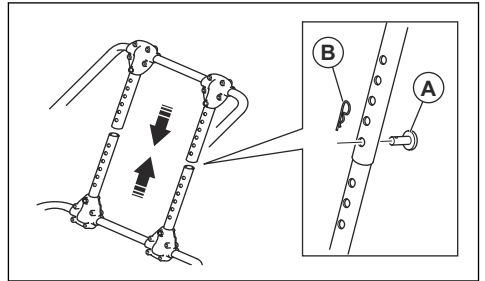

Üzemeltetés

Bevezető



FIGYELMEZTETÉS: A termék működtetése előtt el kell olvasnia és meg kell értenie a biztonságról szóló fejezetet.

A termék működtetése előtt

- Olvassa el figyelmesen a használati utasítást, és győződjön meg róla, hogy megértette azt.
- Vizsgálja meg a vágószerkezetet, hogy megbizonyosodjon róla, hogy megfelelően van-e rögzítve és beállítva. Lásd *A vágószerkezet ellenőrzése 160. oldalon.*

- Töltse fel az üzemanyagtartályt. Lásd *Tankolás158. oldalon.*
- Töltse fel az olajtartályt, és ellenőrizze az olajszintet. Lásd *A motorolaj feltöltése és cseréje161. oldalon.*

Tankolás

Ha elérhető, használjon környezetbarát/alkilát benzint. Ha környezetbarát/alkilát benzint nem áll rendelkezésre, használjon jó minőségű ólommentes vagy ólomtartalmú benzint. Észak-Amerika területén kívül legalább 90 RON (Észak-Amerikában 87 AKI) oktánszámú benzint használjon, amely legfeljebb 10% etanolt (E10) tartalmaz.



VIGYÁZAT: Észak-Amerika területén kívül ne használjon 90 RON (Észak-Amerikában 87 AKI) oktánszámúnál gyengébb benzint. Ezzel kárt tehet a termékben.

- Lassan nyissa ki az üzemanyagtartály sapkáját, hogy kiengedje a nyomást.
- Töltsön fel lassan a tartályt az üzemanyagkannával. Ha kiömlött az üzemanyag, törölje le egy kendővel, és hagyja, hogy a megmaradt üzemanyag felszáradjon.
- Tartsa tisztán az üzemanyagtartály sapkájának környékét.
- Húzza meg teljesen az üzemanyagtartály sapkáját. Ha az üzemanyagtartály sapkája nincs meghúzva, tűzveszélyt okozhat.
- Vigye legalább 3 m (10 láb) távolságra a terméket a tankolás helyétől, mielőtt beindítaná.

A fogantyú helyzetének beállítása

- Emelje fel a kampót (A).

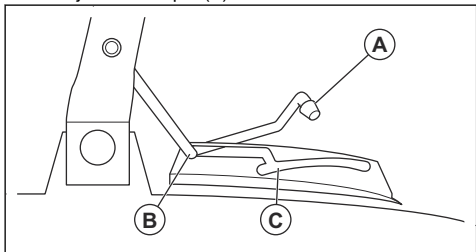

- Nyomja előre a kampót a fogantyú parkolási helyzetbe (B) állításához.
- Húzza hátra a kampót a fogantyú fűnyírési helyzetbe (C) állításához.

A termék elindítása

- Győződjön meg róla, hogy a gyújtáskábel csatlakozik a gyújtógyertyához.
- Állítsa a fogantyút parkolási helyzetbe – lásd: *A fogantyú helyzetének beállítása158. oldalon.*

- Nyissa ki az üzemagnszelepet.

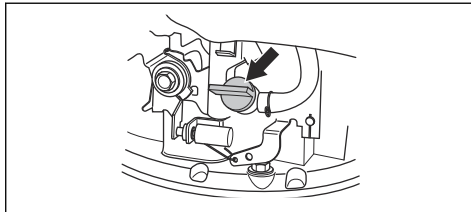

- Állítsa be a szivatókart.
 - Ha a motor hideg, állítsa a szivatókart szivató állásba.

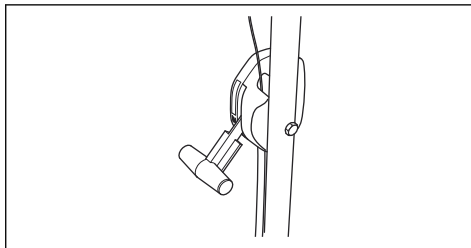

- Ha a motor meleg, állítsa a szivatókart működési helyzetbe.

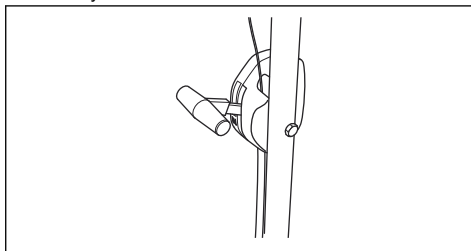

- Húzza a fékkart a fogantyúhoz.
- Helyezze jobb lábát a vágóburkolatra.
- Jobb kezével fogja meg az alsó fogantyú felső részét, és döntse meg a terméket.
- Fogja meg a berántókötél fogantyúját jobb kézzel.



- Lassan húzza ki a berántókötélet, amíg ellenállást nem érez.
- Erőteljes mozdulattal rántsa be a motort.
- Amikor a motor már teljes fordulatszámon jár, óvatosan engedje le a terméket a talajra.

12. Ha a motor meleg, győződjön meg arról, hogy a szívatókar működési helyzetben van-e.
13. Állítsa a fogantyút fűnyírási helyzetbe – lásd: *A fogantyú helyzetének beállítása 158. oldalon.*



FIGYELMEZTETÉS: Ne tekerje a berántókötelet a keze köré.

A termék leállítása

- Döntse meg a terméket, és engedje el a fékkart.
- Ha a motor leállt, engedje le a terméket a talajra.
- Állítsa a fogantyút parkolási helyzetbe – lásd: *A fogantyú helyzetének beállítása 158. oldalon.*

- Zárja el az üzemanyagszelepet.

Megfelelő eredmény elérése

- Használjon mindig éles kést. A tompa kés egyenetlen eredményt ad, és a fű vágási felülete megsárgul. Az éles kés egyben kevesebb energiát igényel, mint a tompa kés.
- Ne nyírjon le többet a fű hosszának $\frac{1}{3}$ -ánál. Először nagy vágási magasságot állítson be, és úgy nyírjon. Vizsgálja meg az eredményt, és csökkentse a vágási magasságot egy megfelelő szintre. Ha nagyon magas a fű, lassan és szűkség esetén 2-szer nyírjon.
- Minden alkalommal más irányban haladjon, hogy ne alakuljanak ki sávok a pázsiton.

Karbantartás

Bevezető



FIGYELMEZTETÉS: Karbantartás előtt el kell olvasnia és meg kell értenie a biztonságról szóló fejezetet.

A gépen végzett minden szerviz- és javítási munkát szakképzettséget igényel. Garantáljuk a professzionális javítások és szervizelés lehetőségét. Ha viszonteladója nem szervizműhely, forduljon hozzájuk a legközelebbi szervizműhellyel kapcsolatban.

Karbantartás előtt



FIGYELMEZTETÉS: Testi épségének megőrzése és a termék sérülésének elkerülése érdekében tartsa be az alábbi utasításokat, ha a terméket az oldalára kell fordítania.

1. Zárja el az üzemanyagszelepet.

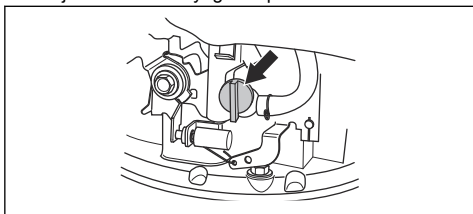

2. Hagyja járni a motort, amíg le nem áll.

3. Húzza ki a gyújtáskábelt.

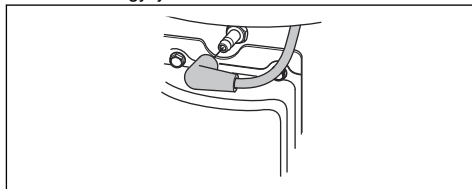

4. Döntse a terméket a bal oldalára úgy, hogy a levegőszűrő (A) felfelé, a hangfogó pedig lefelé nézzen.

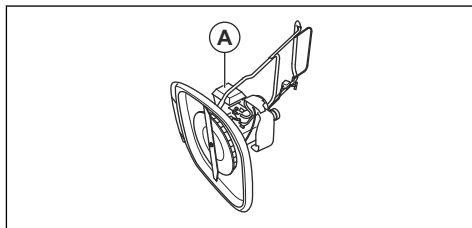

Karbantartási terv

A karbantartási intervallumok meghatározásakor a termék napi használatát feltételeztük. Az intervallum változik, ha a terméket nem napi rendszerességgel használja.

A *-gal jelölt karbantartásokhoz az utasításokat lásd: *Biztonsági eszközök a terméken 155. oldalon.*

Karbantartás	Naponta	Hetente	Havonta
Végezzen általános ellenőrzés	X		
Ellenőrizze az olajsintet	X		
Tisztítsa meg a terméket	X		
Ellenőrizze a vágószerkezetet	X		

Karbantartás	Naponta	Hetente	Havonta
Ellenőrizze a vágóburkolatot*	X		
Ellenőrizze a fékkart*	X		
Ellenőrizze a levegőszűrőt	X		
Ellenőrizze a hangfogót*		X	
Ellenőrizze a gyújtógyertyát		X	
Tisztítsa ki a légszűrőt			X
Cserélje ki a légszűrőt			X
Ellenőrizze az üzemanyagrendszert			X

Általános ellenőrzés

- Ellenőrizze, hogy az anyák és csavarok meg vannak-e szorítva a terméken.

A termék tisztítása



FIGYELMEZTETÉS: A termék alsó részének tisztításakor tartsa be a *Karbantartás előtt 159. oldalon* című részben található utasításokat.



VIGYÁZAT: A termék tisztításához ne használjon tisztítószert, benzint vagy oldószereket. Ezek károsíthatják a műanyag alkatrészeket.

- Ne használjon nagynyomású mosót a termék tisztításához.
- Ha vízzel tisztítja a terméket, ne irányítsa a vízugarat közvetlenül a motorra.
- Kefével távolítsa el a leveleket, a fűvet és az egyéb szennyeződések.
- Ellenőrizze, hogy a hűtőlevegő-beömlők nincsenek-e eltömődve.
- Távolítsa el a ventilátort (lásd: *A kés és a ventilátor cseréje 160. oldalon*), és tisztítsa meg egy kefével.
- Tisztítsa meg a gép külső felületét egy száraz törülközővel.
- Távolítsa el a gép aljára rakódott fűvet és hulladékot egy kaparó segítségével.

A vágószerkezet ellenőrzése



FIGYELMEZTETÉS: A termék véletlen elindítását elkerülendő, húzza ki a gyújtáskábelt a gyújtógyertyából.



FIGYELMEZTETÉS: A vágószerkezet karbantartásakor használjon védőkesztyűt. A kés nagyon éles, könnyen megvághatja magát.

- Ellenőrizze a vágószerkezetet sérülés, repedés szempontjából. Mindig cserélje ki a sérült vágószerkezetet.
- Nézze meg a kést, hogy sérült-e vagy tompa-e.

Megjegyzés: A kés élezését követően ki kell egyensúlyozni. Végeztesse a kés élezését, cseréjét és kiegyensúlyozását szervizközponttal. Ha olyan akadályba ütközött, amely megállította a terméket, cserélje ki a sérült kést. Vizsgálta meg a szervizközpontban, hogy élezhető-e a kés, vagy pedig cserét igényel-e.

A kés és a ventilátor cseréje



FIGYELMEZTETÉS: Használjon strapabíró kesztyűt. A kés nagyon éles, könnyen megvághatja magát.

- Készítse elő a terméket a karbantartásra – lásd: *Karbantartás előtt 159. oldalon*.
- Tartsa szorosan a ventilátort, majd fordítsa a késtartó csavart (A) az óramutató járásával ellentétes irányba, és távolítsa el.

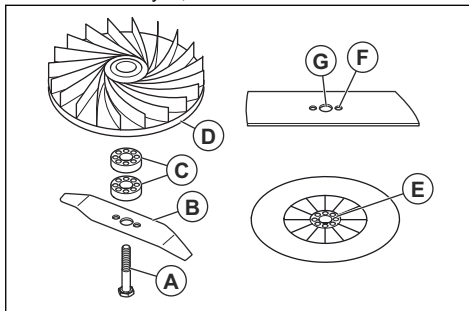

- Távolítsa el a kést (B), a távtartókat (C) és a ventilátort (D).
- Ellenőrizze, hogy a késtartó csavar és a ventilátor nem sérült-e meg.

- Helyezze vissza a ventilátort az eredeti helyzetbe. Távtartók behelyezése esetén ügyeljen arra, hogy a szegek a ventilátoron lévő nyílásokba kerüljenek.
- Szerelje fel az új kést. Ügyeljen arra, hogy a ventilátoron lévő szegek (E) a késen lévő nyílásokba (F) kerüljenek.
- Az új kés rögzítésekor a kés ferde vége a talaj felé nézzen.
- Csúsztassa át a késtartó csavart a kés középső nyílásán (G), majd húzza meg kézzel az óramutató járásával egyező irányban.
- Tartsa szorosan a ventilátort, és húzza meg a késtartó csavart egy csavarkulcs segítségével.
- Forgassa meg a kést kézzel, és figyelje, hogy szabadon forog-e.
- Indítsa be a terméket, hogy tesztelje a kést. Ha a kés nincs megfelelően rögzítve, a termékben rezgés tapasztalható, vagy a vágási eredmény nem kielégítő.

A vágási magasság beállítása

A vágási magasság csökkentéséhez helyezzen be távtartókat. A vágási magasság növeléséhez távolítsa el a távtartókat.

Megjegyzés: Ne használjon kettőnél több távtartót.

- Készítse elő a terméket a karbantartásra – lásd: *Karbantartás előtt 159. oldalon.*
- Távolítsa el a késtartó csavart és a kést – lásd: *A kés és a ventilátor cseréje 160. oldalon.*
- Helyezzen egy vagy két távtartót (A) a ventilátor és a kés közé. Illesse az első távtartón lévő nyílásokat a ventilátoron lévő szegekre (B). Illesse a második távtartón lévő szegeket az első távtartón lévő nyílásokba.

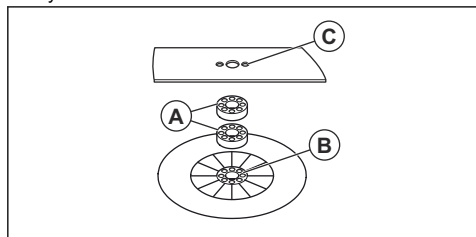

- Helyezze a kést a távtartóra. Ügyeljen arra, hogy a távtartón lévő szegek a késen lévő nyílásokba (C) kerüljenek.
- Szerelje fel a kést és a késtartó csavart – lásd: *A kés és a ventilátor cseréje 160. oldalon.*

A motorolaj feltöltése és cseréje

- A motorolaj feltöltésével és cseréjével kapcsolatban lásd a motor használati utasítását.

A levegőszűrő megtisztítása



VIGYÁZAT: Ne működtesse a motort levegőszűrő nélkül vagy piszkos levegőszűrővel. Ez csökkenti a hatékonyságot, és a motor károsodásához vezethet.

- Nyomja le a reteszelfületeket (A), majd távolítsa el a levegőszűrő fedelét (B) és a levegőszűrőt (C).

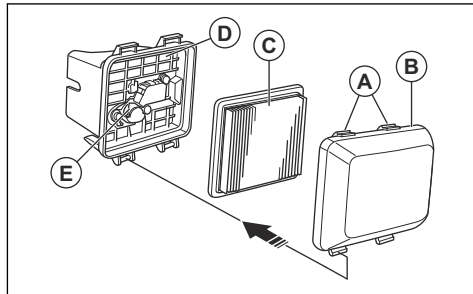

- Ütögesse sima felülethez a levegőszűrőt, hogy a rátapadt részecskék leessenek. A levegőszűrőt sűrített levegővel is megtisztíthatja – fúvassa át a levegőszűrőt a szűrő tiszta oldala felől.



VIGYÁZAT: A szennyeződések eltávolításához ne használjon kefét, ezzel ugyanis benyomja a szennyeződések a levegőszűrőbe.

- Tisztítsa meg a levegőszűrő-tartót (D) és a levegőszűrő fedelét egy nedves ruhával.



VIGYÁZAT: Ügyeljen arra, hogy ne kerüljön piszk a karburátorhoz (E) vezető légcsatornába.

- Helyezze vissza a levegőszűrőt az eredeti helyzetbe. Győződjön meg arról, hogy a szűrő szorosan illeszkedik a levegőszűrő-tartóba.
- Helyezze vissza a levegőszűrő fedelét, kezdve az alsó fülekkel.

A gyújtógyertya ellenőrzése.



VIGYÁZAT: Használja mindig az előírt típusú gyújtógyertyát. A nem megfelelő gyújtógyertya károsíthatja a terméket.

- Vizsgálja meg a gyújtógyertyát, ha gyenge a motor, nehezen indul, vagy egyenetlen az alapjárata.
- A gyújtógyertya elektródái közötti lerakódások kialakulásának csökkentése érdekében tartsa be az alábbi utasításokat:
 - gondoskodjon az alapjárat fordulatszám megfelelő beállításáról;

- b) gondoskodjon a megfelelő üzemanyag-keverékről;
 - c) gondoskodjon a levegőszűrő tisztaságáról.
- Ha a gyújtógyertya piszkos, tisztítsa meg, és ellenőrizze, hogy a szikraköz megfelelő-e, lásd: #

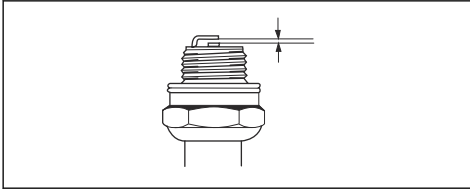

- Szükség esetén cserélje ki a gyújtógyertyát.

Az üzemanyagrendszer ellenőrzése

- Vizsgálja meg az üzemanyagtartály sapkáját és a sapka tömítését, hogy ellenőrizze, nincs-e megsérülve.
- Vizsgálja meg az üzemanyag-vezetékét, hogy ellenőrizze, nincs-e szivárgás. Ha az üzemanyag-vezeték sérült, cseréltesse ki egy szervizműhellyel.

Szállítás, tárolás és ártalmatlanítás

Szállítás és raktározás

- A termék és az üzemanyag tárolásához és szállításához győződjön meg róla, hogy nincsenek szivárgások vagy gőzök. Szikra vagy nyílt láng, például elektromos készülékektől vagy kazánoktól, tüzet okozhat.
- Mindig engedélyezett tartályokat használjon az üzemanyag tárolására és szállítására.
- Ha a terméket hosszabb ideig tárolja, ürítse ki az üzemanyagtartályt. A felesleges üzemanyagot adja le egy erre kijelölt gyűjtőpontra.
- Biztonságosan rögzítse a terméket szállítás során, a sérülés és baleset elkerülése érdekében.
- Tartsa a terméket zárható helyen, ahol gyermek vagy jogosulatlan személy nem férhet hozzá.
- Tartsa a terméket száraz és fagymentes helyen.

4. Húzza ki a gyújtáskábelt.
5. Engedje le az üzemanyagot az üzemanyagtartályból.
6. Vegye ki a gyújtógyertyát, és a gyertyanyíláson keresztül töltsön be 5 ml motorolajat.
7. Húzza meg 3-szor az indítószínő fogantyúját, így az olaj eloszlik a motorban.
8. Ellenőrizze a gyújtógyertyát – lásd: *A gyújtógyertya ellenőrzése 161. oldalon*. Ne csatlakoztassa a gyújtáskábelt.
9. Tisztítsa meg a levegőszűrőt – lásd *A levegőszűrő megtisztítása 161. oldalon*.
10. Ellenőrizze a vágószerkezetet – lásd *A vágószerkezet ellenőrzése 160. oldalon*.
11. Tisztítsa meg a terméket az alábbiak szerint: *A termék tisztítása 160. oldalon*.

Előkészítés a tárolásra

A fűnyírás szezon végén vagy 30 napnál hosszabb tárolás előtt készítse elő a terméket a tárolásra.

1. Állítsa le a motort, és zárja el az üzemanyagszelepet.
2. Indítsa be a motort, és döntse meg a terméket a hangfogó irányába, a talajhoz képest körülbelül 10 cm-rel.
3. Amikor a motor leáll, engedje el a fékkart.

Hulladékkezelés

- Kövesse a helyi újrahaznosítási előírásokat és a vonatkozó szabályozásokat.
- A használt vagy felesleges vegyi anyagot, például a motorolajat vagy az üzemanyagot, adja le egy szervizközpontban vagy egy erre kijelölt gyűjtőpontra.
- A már nem használt terméket, küldje vissza a Husqvarna kereskedőhöz, vagy adja le egy újrahaznosítási ponton.

Műszaki adatok

Műszaki adatok

	GX560
Motor	
Márkanév / Típus	Honda / OHC GCV 160
Lökettérfogat, cm ³	160

	GX560
Fordulatszám, ford./perc	3150 +0/-100
Névleges motorteljesítmény, kW ⁴⁵	3,0
Szikraköz, mm	0,75
Gyújtógyertya típusa	NGK BPR6ES
Üzemanyag- és olajozási rendszer	
Üzemanyagtartály úrtartalma, liter	0,9
Motorolaj	SAE 10W-30
Olajtartály úrtartalma, liter	0,5
Tömeg	
Üres tartályokkal, kg	18,4
Zajkibocsátás⁴⁶	
Hangteljesítményszint, mért dB (A) érték	96
Hangteljesítményszint, garantált , L _{WA} dB (A)	97
Zajszintek⁴⁷	
Hangnyomásszint a felhasználó fülénél, dB (A)	84
Rezgésszintek, a_{rveq}⁴⁸	
Fogantyú, m/s ²	3,3
Vágószerkezet	
Vágási magasság, mm	10–30
Vágószélesség, mm	510
Kés, cikkszám	5119004-10

⁴⁵ A motor feltüntetett névleges teljesítménye az adott motormodell tipikus legyártott motorjának a J1349/ISO1585 sz. SAE-szabvány szerint mért átlagos nettó teljesítménye (a megadott fordulatszám mellett). A sorozatgyártott motorok esetén ez az érték eltérő lehet. A végső termékbe épített motor tényleges leadott teljesítménye az üzemi fordulatszámtól, a környezeti körülményektől és egyéb értékektől függ.

⁴⁶ A környezetben a 2000/14/EK sz. EK irányelvvel összhangban hangteljesítményként mért zajkibocsátás (L_{WA}).

⁴⁷ Hangnyomásszint az ISO 5395 szabvány szerint. A zajnyomásszintre vonatkozó jelentési adatok az 1,2 dB (A) tipikus statisztikus ingadozásával (szórásával) rendelkeznek.

⁴⁸ Regzésszint az ISO 5395 szabvány szerint. A rezgésszintre vonatkozó jelentési adatok az 0,2 m/s² tipikus statisztikus ingadozásával (szórásával) rendelkeznek.

EK megfeleléségi nyilatkozat

EK megfeleléségi nyilatkozat

A **Husqvarna AB**, SE-561 82 Huskvarna, Svédország,
tel: +46-36-146500, kijelenti, hogy a **Husqvarna GX560**
fűnyíró a 2017xxxxxxx sorozatszámmal kezdődően
megfelel az EGK TANÁCSA következő
IRÁNYELVEINEK:

- a 2006. május 17-i, „gépekre vonatkozó” irányelv **2006/42/EK**
- a 2014. február 26-i, „elektromágneses megfeleléssel kapcsolatos” irányelv **2014/30/EU**
- a 2000. május 8-i, „környezeti zajkibocsátással kapcsolatos” irányelv **2000/14/EK**

A zajkibocsátásra vonatkozó tájékoztatást lásd a
Műszaki adatok című fejezetben.

A következő szabványok kerültek alkalmazásra:

EN ISO 5395-1, EN ISO 5395-2, EN ISO 5395-2 Amd1,
EN ISO 5395-2 Amd 2, EN 55012

Eltérő rendelkezés hiányában a fenti szabványok a
legutóbb közzétett verziókat jelölik.

Bejelentett tanúsítási szervezet: **0404, RISE SMP**
Svensk Maskinprovning AB, Box 7035, SE-750 07
Uppsala az EGK TANÁCSA 2000. május 8-i, a
környezet zajszennyezésével foglalkozó, 2000/14/EK
sz. IRÁNYELVÉNEK VI. melléklete értelmében
megfelelésgértékelési jelentéseket adott ki.

A tanúsítvány a következő számmal rendelkezik:
01/901/302

Huskvarna, 2017-12-14



Claes Losdal, Fejlesztési Igazgató/Kertművelési
termékek (a Husqvarna AB hivatalos képviselője és a
műszaki dokumentációk felelőse)

Sommario

Introduzione.....	165	Manutenzione.....	172
Sicurezza.....	166	Trasporto, stoccaggio e smaltimento.....	175
Montaggio.....	169	Dati tecnici.....	176
Funzionamento.....	171	Dichiarazione CE di conformità.....	178

Introduzione

Descrizione del prodotto

Il prodotto è un rasaerba rotativo con operatore a piedi. Si muove su un cuscino d'aria che agevola il taglio dell'erba in tutte le aree del prato.

Uso previsto

Utilizzare il prodotto per tagliare l'erba in giardini privati più ampi o in spazi verdi pubblici. Può essere utilizzato su pendenze massime di 45°. Non utilizzare il prodotto per altre attività.

Illustrazione del prodotto

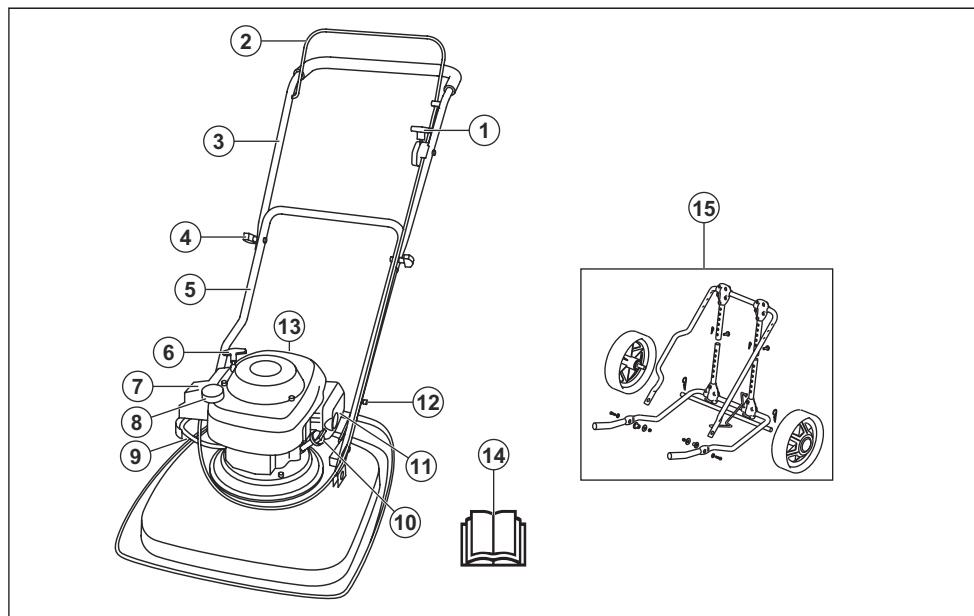

- | | |
|---------------------------------------|--|
| 1. Comando della valvola dell'aria | 11. Marmitta |
| 2. Impugnatura del freno motore | 12. Gancio per la regolazione della posizione dell'impugnatura |
| 3. Impugnatura superiore | 13. Candela |
| 4. Manopola dell'impugnatura | 14. Manuale operatore |
| 5. Impugnatura inferiore | 15. Ruote di trasporto (accessori) |
| 6. Impugnatura del cavo di avviamento | |
| 7. Filtro dell'aria | |
| 8. Serbatoio del carburante | |
| 9. Valvola del carburante | |
| 10. Tappo dell'olio | |

Simboli riportati sul prodotto



ATTENZIONE: L'uso improprio del mezzo può provocare lesioni anche mortali all'operatore o alle persone circostanti.



Prima dell'uso, leggere per intero il manuale dell'operatore e accertarsi di aver compreso le istruzioni.



Avvertenza: lama rotante. Tenere lontani mani e piedi.



Avvertenza: parti rotanti. Tenere lontani mani e piedi.



Prestare attenzione a oggetti lanciati o rimbalzati.



Mantenere le persone e gli animali a una distanza di sicurezza dalla zona di lavoro.



Arrestare il motore e rimuovere il cavo di accensione prima di effettuare interventi di riparazione o manutenzione.



Il presente prodotto è conforme alle vigenti direttive CEE.



Emissioni di rumore nell'ambiente in base alla direttiva della Comunità Europea. Le emissioni del prodotto sono indicate nel capitolo Dati tecnici e sull'etichetta.



Valvola del carburante aperta.



Valvola del carburante chiusa.



I fumi di scarico del motore contengono monossido di carbonio, un gas inodore, velenoso e altamente pericoloso. Non far funzionare il prodotto in ambienti chiusi o in spazi angusti.



Rischio di incendio. Spegnere sempre il motore prima del rifornimento.

Nota: I restanti simboli/decalcomanie sul prodotto riguardano particolari requisiti necessari per ottenere la certificazione in altre aree commerciali.

UE V



AVVERTENZA: La manomissione del motore rende nulla l'omologazione UE del prodotto.

Responsabilità del prodotto

Come indicato nelle leggi vigenti in materia di responsabilità obbligatoria sul prodotto, non siamo responsabili per eventuali danni causati dal nostro prodotto se:

- Il prodotto viene riparato in modo errato.
- Il prodotto viene riparato con parti che non provengono o non sono omologate dal produttore.
- Il prodotto contiene un accessorio che non proviene o non è omologato dal produttore.
- Il prodotto non viene riparato presso un centro di assistenza autorizzato o presso un'autorità competente.

Sicurezza

Definizioni di sicurezza

Le avvertenze, le precauzioni e le note sono utilizzate per evidenziare le parti importanti del manuale.



AVVERTENZA: Utilizzato se è presente un rischio di lesioni o morte dell'operatore o di

passanti nel caso in cui le istruzioni del manuale non vengano rispettate.



ATTENZIONE: Utilizzato se è presente un rischio di danni al prodotto, ad altri materiali oppure alla zona adiacente nel caso in cui le istruzioni del manuale non vengano rispettate.

Nota: Utilizzato per fornire ulteriori informazioni necessarie in una determinata situazione.

Istruzioni di sicurezza generali



AVVERTENZA: Leggere le seguenti avvertenze prima di utilizzare il prodotto.

- Questo prodotto è pericoloso se utilizzato in maniera impropria o se non si presta attenzione. La mancata osservanza delle istruzioni di sicurezza può causare lesioni anche fatali.
- Durante il funzionamento, questo prodotto genera un campo elettromagnetico. Tale campo può interferire, in alcuni casi, con persone portatrici di impianti medici attivi o passivi. Per ridurre il rischio di condizioni che possono implicare lesioni gravi o mortali, i portatori di tali impianti devono consultare il proprio medico e il produttore dell'impianto prima di utilizzare questo prodotto.
- Usare la massima cautela e il buon senso. Se non si è sicuri di come utilizzare il prodotto in una particolare situazione, fermarsi e rivolgersi al proprio rivenditore Husqvarna prima di continuare.
- Tenere presente che l'operatore potrà essere ritenuto responsabile di eventuali incidenti che coinvolgano altre persone o i loro beni.
- Tenere pulito il prodotto. Assicurarsi che sia possibile leggere chiaramente simboli e decalcomanie.
- Non consentire ad altre persone di utilizzare il prodotto se non si è sicuri che abbiano letto e compreso il contenuto del manuale dell'operatore.
- Non consentire ai bambini di utilizzare il prodotto.
- Non permettere a chiunque non conosca le istruzioni di utilizzare il prodotto.
- Controllare sempre qualsiasi persona, dalle capacità fisiche o mentali ridotte, che utilizzi il prodotto. È necessaria sempre la supervisione di un adulto responsabile.
- Non utilizzare l'apparecchio quando si è stanchi, ammalati o sotto effetto di alcool, farmaci o medicinali. Essi potrebbero compromettere la vista, l'attenzione, il coordinamento e il giudizio.
- Se difettoso, non utilizzare il prodotto.
- Non modificare il prodotto né utilizzarlo nel caso in cui vi sia la possibilità che sia stato modificato da altri.

Sicurezza dell'area di lavoro



AVVERTENZA: Leggere le seguenti avvertenze prima di utilizzare il prodotto.

- Rimuovere rami, ramoscelli, pietre e altri oggetti dall'area di lavoro prima di azionare il prodotto.

- Gli oggetti che urtano contro l'attrezzatura di taglio potrebbero essere proiettati e causare danni a cose e persone. Mantenere persone e animali a una distanza di sicurezza dal prodotto.
- Non utilizzare il prodotto in presenza di nebbia, pioggia, vento forte, freddo, rischio di fulmini o altre condizioni climatiche sfavorevoli. L'uso del prodotto in condizioni climatiche sfavorevoli o in aree bagnate può influire negativamente sui riflessi dell'operatore. Condizioni climatiche sfavorevoli possono causare condizioni di lavoro pericolose.
- Prestare attenzione a persone, cose e situazioni che possono impedire un utilizzo sicuro del prodotto.
- Prestare attenzione a radici, pietre, ramoscelli, fossi, canali e altri ostacoli. L'erba alta può ostacolare la visuale.
- Tagliare l'erba in pendenza può risultare pericoloso. Non utilizzare il prodotto su terreni con pendenze superiori a 45°. Non tagliare l'erba su un terreno in pendenza bagnato.
- Quando si taglia l'erba su un terreno in pendenza, tenere sempre i piedi in piano e il prodotto davanti a sé sul terreno in pendenza.
- Utilizzare il prodotto trasversalmente lungo i pendii. Non spostarsi seguendo tragitti verso l'alto e verso il basso.
- Prestare attenzione in prossimità di angoli e oggetti nascosti che potrebbero ostacolare la visuale.

Sicurezza sul lavoro



AVVERTENZA: Leggere le seguenti avvertenze prima di utilizzare il prodotto.

- Utilizzare il prodotto esclusivamente per tagliare il prato. Non è consentito utilizzare il prodotto per altri scopi.
- Usare sempre abbigliamento protettivo personale. Vedere *Abbigliamento protettivo personale alla pagina 168*.
- Non avviare il motore in uno spazio chiuso o in prossimità di materiali infiammabili. I fumi di scarico del motore sono molto caldi e possono contenere scintille in grado di provocare incendi.
- Non azionare il prodotto senza prima aver montato correttamente la lama e tutti i coperchi. Una lama non correttamente fissata potrebbe fuoriuscire e causare lesioni.
- Assicurarsi che la lama non urti oggetti quali pietre e radici. Ciò potrebbe provocare danni alla lama e piegare l'albero motore. Un'asse piegato provoca forti vibrazioni e un alto rischio di allentamento della lama.
- Qualora la lama urti contro un oggetto o all'insorgere di vibrazioni arrestare immediatamente il prodotto. Staccare il cavo di accensione dalla candela. Verificare la presenza di eventuali danni al prodotto. Riparare eventuali danni o contattare un'officina approvata per far svolgere la riparazione.

- Non fissare l'impugnatura del freno motore in modo permanente al manubrio quando il motore è in funzione.
- Posizionare il prodotto su una superficie piana e stabile e avviarlo. Assicurarsi che la lama non venga a contatto con il terreno o con altri oggetti.
- Collocarsi sempre posteriormente al prodotto quando lo si utilizza.
- Tenere entrambe le mani sull'impugnatura durante l'utilizzo del prodotto. Tenere mani e piedi lontani dalle lame rotanti.
- Prestare attenzione quando si tira il prodotto verso di sé.
- Non sollevare il prodotto con il motore in funzione. Se si deve sollevare il prodotto, arrestare innanzitutto il motore e scollegare il cavo della candela dalla candela.
- Non camminare all'indietro quando si utilizza il prodotto.
- Arrestare il motore quando si attraversano zone prive d'erba quali vialetti in ghiaia, pietra e asfalto.
- Non correre con il prodotto quando il motore è in funzione. Camminare sempre durante l'utilizzo del prodotto.
- Non perdere di vista il prodotto quando il motore è acceso. Arrestare il motore e attendere che l'attrezzatura di taglio smetta di ruotare.

Istruzioni di sicurezza per il funzionamento

Abbigliamento protettivo personale



AVVERTENZA: Leggere le seguenti avvertenze prima di utilizzare il prodotto.

- L'uso di abbigliamento protettivo personale non elimina il rischio di lesioni, ma ne riduce la gravità in caso di incidente. Farsi consigliare dal rivenditore per la scelta dell'attrezzatura adatta.
- Utilizzare robusti stivali o scarpe antiscivolo. Non utilizzare il prodotto con calzature aperte o a piedi nudi.
- Utilizzare pantaloni lunghi di tessuto pesante.
- Indossare guanti protettivi ove necessario, ad esempio per montare, ispezionare o pulire l'attrezzatura di taglio.

Dispositivi di sicurezza sul prodotto



AVVERTENZA: Leggere le seguenti avvertenze prima di utilizzare il prodotto.

- Non utilizzare un prodotto con dispositivi di sicurezza difettosi.

- Effettuare un controllo dei dispositivi di sicurezza con regolarità. Se i dispositivi di sicurezza sono difettosi, rivolgersi alla propria officina Husqvarna.

Controllo del coperchio di taglio

Il coperchio di taglio riduce le vibrazioni del prodotto e il rischio di ferirsi con la lama.

- Esaminare il coperchio di taglio per accertarsi che non presenti danni quali crepe.

Impugnatura del freno motore

L'impugnatura del freno motore arresta il motore. Quando si rilascia l'impugnatura del freno motore, il motore si arresta.

Per ispezionare il freno motore, avviare il motore e quindi rilasciare l'impugnatura del freno motore. Se il motore non si arresta entro 3 secondi, far regolare il freno motore presso un'officina Husqvarna autorizzata.

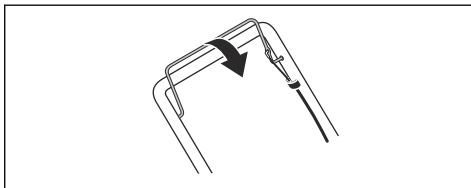

Marmitta

La marmitta assicura il minimo livello acustico e allontana i fumi di scarico dall'operatore.

Non utilizzare il prodotto se la marmitta è mancante o difettosa. Una marmitta difettosa aumenta il livello acustico e il rischio di incendio.

Esaminare la marmitta periodicamente per assicurarsi che sia collegata correttamente e che non sia danneggiata.



ATTENZIONE: La marmitta si surriscalda durante e dopo l'uso e quando il motore funziona al regime minimo. Prestare attenzione in prossimità di materiali infiammabili e/o fumi per evitare incendi.

Sicurezza nell'uso del carburante



AVVERTENZA: Leggere le seguenti avvertenze prima di utilizzare il prodotto.

- Non avviare il prodotto nel caso in cui vi sia carburante o olio motore su di esso. Rimuovere il carburante/olio indesiderato e lasciare che il prodotto si asciughi.
- In caso di perdite di carburante sugli indumenti, cambiarsi immediatamente.

- Il carburante non deve arrivare a contatto con il corpo, poiché può causare lesioni. In caso di contatto del carburante con il corpo, rimuoverlo con acqua e sapone.
- Non avviare il prodotto se il motore presenta una perdita. Esaminare regolarmente il motore per verificare la presenza di eventuali perdite.
- Prestare la massima attenzione con il carburante. Il carburante è infiammabile e i fumi sono esplosivi quindi possono causare lesioni o morte.
- Non respirare i fumi del carburante perché possono causare lesioni. Accertarsi che ci sia un flusso d'aria sufficiente.
- Non fumare in prossimità del carburante o del motore.
- Non posizionare oggetti caldi in prossimità del carburante o del motore.
- Non aggiungere carburante a motore acceso.
- Assicurarsi che il motore sia freddo prima di effettuare il rifornimento.
- Prima di effettuare il rifornimento, aprire lentamente il tappo del serbatoio carburante e rilasciare la pressione con cautela.
- Non aggiungere carburante al motore in un ambiente chiuso. Un flusso d'aria insufficiente può causare lesioni o la morte dovute ad asfissia o al monossido di carbonio.
- Stringere completamente il tappo del serbatoio del carburante. Se il tappo del serbatoio carburante non è serrato, vi è il rischio di incendio.
- Prima dell'avviamento, spostare il prodotto di almeno 3 m (10 ft) dal punto in cui è stato riempito il serbatoio del carburante.
- Non rabboccare il serbatoio con una quantità eccessiva di carburante.

Istruzioni di sicurezza per la manutenzione



AVVERTENZA: Leggere le seguenti avvertenze prima di utilizzare il prodotto.

- I fumi di scarico del motore contengono monossido di carbonio, un gas inodore, velenoso e altamente pericoloso. Non avviare il motore in ambienti o spazi chiusi.
- Prima di eseguire la manutenzione del prodotto, arrestare il motore e rimuovere il cavo di accensione dalla candela.
- Indossare guanti protettivi quando si esegue la manutenzione dell'attrezzatura di taglio. La lama è molto affilata e ci si può ferire facilmente.
- Accessori e modifiche apportate al prodotto che non siano stati approvati dal costruttore possono causare infortuni gravi, anche fatali. Non apportare modifiche al prodotto. Utilizzare sempre accessori approvati dal produttore.
- Se la manutenzione non viene eseguita correttamente e con regolarità, aumenta il rischio di lesioni personali e danni al prodotto.
- Eseguire esclusivamente gli interventi di manutenzione riportati nel presente manuale. Tutti gli altri interventi di manutenzione devono essere svolti da un'officina Husqvarna autorizzata.
- Rivolgersi a un'officina Husqvarna autorizzata per far svolgere regolarmente interventi di manutenzione sul prodotto.
- Sostituire le parti danneggiate, usurate o rotte.

Montaggio

Per montare l'impugnatura inferiore

1. Inserire il gancio fissato all'impugnatura (A) nella scanalatura centrale (B), in direzione della freccia (C).

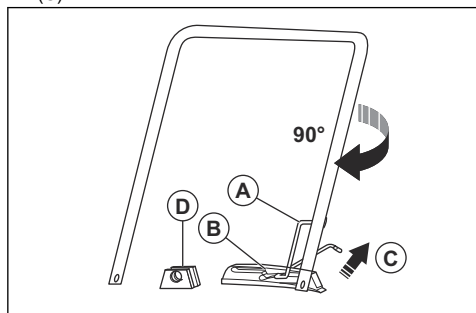

2. Ruotare l'impugnatura in senso orario a 90° fino a portare le estremità dell'impugnatura inferiore tra le staffe (D) sul coperchio di taglio.
3. Inserire i perni a testa piana (A) attraverso le staffe e le estremità dell'impugnatura inferiore. Bloccare con le spine di bloccaggio (B).

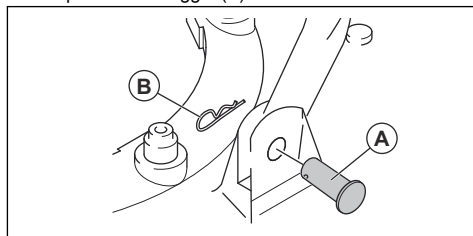

Per montare l'impugnatura superiore

1. Portare l'impugnatura inferiore in posizione di parcheggio, fare riferimento a *Per impostare la posizione dell'impugnatura alla pagina 171*.
2. Accertarsi che il comando della valvola dell'aria si trovi sul lato sinistro del prodotto, osservandolo da dietro.
3. Allineare i fori nell'impugnatura superiore con i fori nell'impugnatura inferiore e fissare le viti, le rondelle e le manopole.

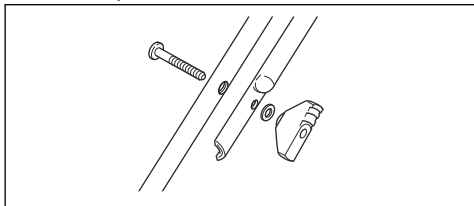

4. Utilizzare le fascette per fissare i cavi all'impugnatura.

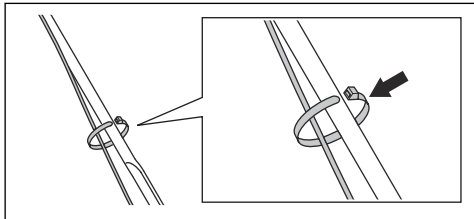

ATTENZIONE: Assicurarsi che la tensione dei cavi non sia eccessiva.

Per montare le ruote di trasporto (accessori)

1. Inserire il gancio fissato all'impugnatura (A) nella scanalatura centrale (B), in direzione della freccia (C).

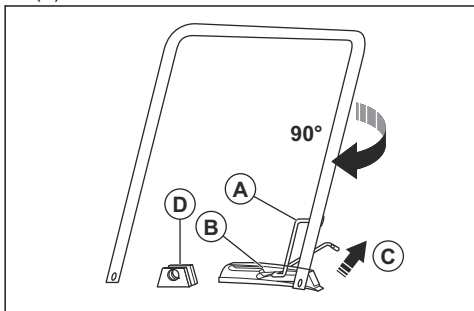

2. Ruotare l'impugnatura in senso orario a 90° fino a portare le estremità dell'impugnatura inferiore tra le staffe (D) sul coperchio di taglio.
3. Inserire la bussola (A) attraverso le staffe e le estremità dell'impugnatura inferiore.

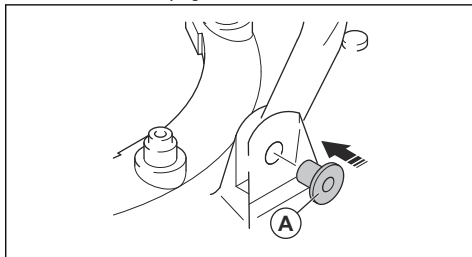

4. Fissare il telaio della ruota (A) al piatto di taglio con le viti (B), le rondelle (C, D) e i controdadi (E).

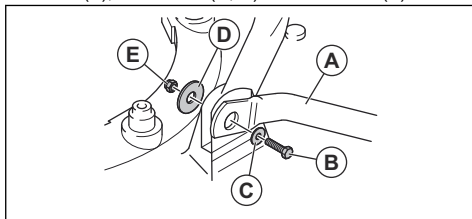

5. Inserire i tubi di estensione inferiori nei tubi di estensione superiori.
6. Inserire i perni a testa piana (A) attraverso i tubi di estensione e bloccare con le spine di bloccaggio (B).

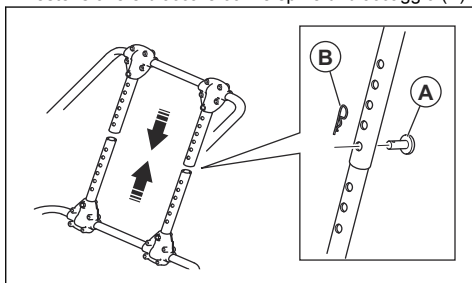

Funzionamento

Introduzione



AVVERTENZA: Prima di utilizzare il prodotto, è necessario leggere e comprendere il capitolo relativo alla sicurezza.

Prima di utilizzare il prodotto

1. Leggere il Manuale dell'operatore con attenzione e accertarsi di averne compreso il contenuto.
2. Esaminare l'attrezzatura di taglio per assicurarsi che sia correttamente collegata e regolata. Vedere *Per controllare l'attrezzatura di taglio alla pagina 174*.
3. Riempire il serbatoio del carburante. Vedere *Per il rifornimento del carburante alla pagina 171*.
4. Riempire il serbatoio dell'olio ed effettuare il controllo del livello dell'olio. Vedere *Per rabboccare e sostituire l'olio motore alla pagina 175*.

Per il rifornimento del carburante

Se disponibile, utilizzare benzina alchilata/a basso livello di emissioni. Se non è disponibile benzina alchilata/a basso livello di emissioni, utilizzare benzina senza piombo di buona qualità o benzina contenente piombo. Utilizzare benzina con un numero minimo di ottani pari a 90 RON al di fuori del Nordamerica (87 AKI in Nordamerica) e con una percentuale massima di etanolo del 10% (E10).



ATTENZIONE: Non utilizzare mai benzina con un numero di ottani inferiore a 90 RON al di fuori del Nord America (87 AKI in Nordamerica). Ciò può causare danni al prodotto.

1. Aprire lentamente il tappo del serbatoio del carburante per rilasciare la pressione.
2. Riempire lentamente il serbatoio con una tanica di carburante. Se si versa del carburante, rimuoverlo con un panno e lasciare asciugare eventuali residui.
3. Pulire l'area intorno al tappo del serbatoio del carburante.
4. Stringere completamente il tappo del serbatoio del carburante. Se il tappo del serbatoio carburante non è serrato, vi è il rischio di incendio.
5. Prima dell'avviamento, spostare il prodotto di almeno 3 m (10 ft) dal punto in cui è stato riempito il serbatoio del carburante.

Per impostare la posizione dell'impugnatura

1. Sollevare il gancio (A).

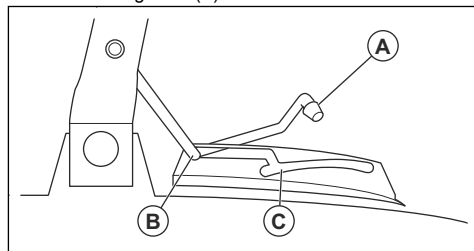

2. Spingere in avanti il gancio per portare l'impugnatura in posizione di parcheggio (B).
3. Tirare il gancio all'indietro per portare l'impugnatura in posizione di taglio (C).

Per avviare il prodotto

1. Accertarsi che il cavo di accensione sia collegato alla candela.
2. Portare l'impugnatura in posizione di parcheggio, fare riferimento a *Per impostare la posizione dell'impugnatura alla pagina 171*.
3. Aprire la valvola del carburante.

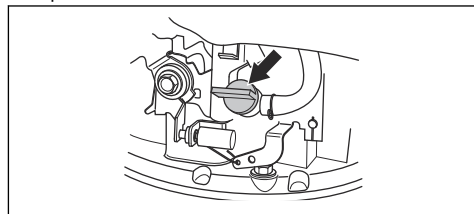

4. Regolare il comando della valvola dell'aria.
 - a) Se il motore è freddo, regolare il comando della valvola dell'aria in posizione di starter.

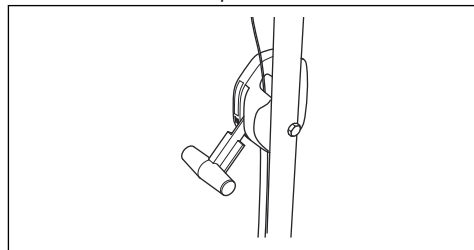

- b) Se il motore è caldo, regolare il comando della valvola dell'aria in posizione di funzionamento.

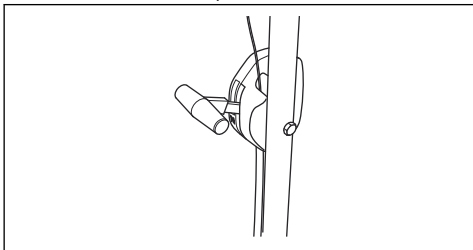

5. Tenere l'impugnatura del freno motore contro il manubrio.
6. Posizionare il piede destro sul coperchio di taglio.
7. Tenere la parte superiore dell'impugnatura inferiore con la mano destra e inclinare il prodotto.
8. Tenere l'impugnatura della fune di avviamento con la mano destra.



9. Estrarre lentamente l'impugnatura della fune di avviamento fino a che non si avverte una leggera resistenza.
10. Tirare con forza per avviare il motore.
11. Quando il motore è alla velocità massima, abbassare lentamente il prodotto al suolo.

12. Quando il motore è caldo, assicurarsi che il comando della valvola dell'aria sia impostato in posizione di funzionamento.
13. Portare l'impugnatura in posizione di taglio, fare riferimento a *Per impostare la posizione dell'impugnatura alla pagina 171.*



AVVERTENZA: Non avvolgere la fune di avviamento intorno alla mano.

Arresto dell'unità

- Inclinare il prodotto e rilasciare l'impugnatura del freno motore.
- Quando il motore si arresta, abbassare il prodotto.
- Portare l'impugnatura in posizione di parcheggio, fare riferimento a *Per impostare la posizione dell'impugnatura alla pagina 171.*
- Chiudere la valvola del carburante.

Per ottenere un buon risultato

- Utilizzare sempre una lama ben affilata. Una lama non tagliente fornisce un risultato irregolare e la superficie di taglio dell'erba ingiallisce. Una lama affilata inoltre consuma minore energia di una lama affilata.
- Non tagliare più di $\frac{1}{3}$ dell'altezza dell'erba. Iniziare l'operazione di taglio impostando l'altezza di taglio su un livello alto. Esaminare il risultato e ridurre l'altezza di taglio al livello applicabile. Se l'erba è molto alta, procedere lentamente e tagliarla 2 volte, se necessario.
- Tagliare sempre in direzioni diverse per evitare il formarsi di strisce sul prato.

Manutenzione

Introduzione



AVVERTENZA: Prima di svolgere la manutenzione, leggere e comprendere il capitolo relativo alla sicurezza.

Per tutti gli interventi di assistenza e riparazione sul prodotto, è necessaria una formazione specifica. La nostra azienda garantisce la disponibilità di personale qualificato per le riparazioni e l'assistenza. Se non avete acquistato il prodotto presso un rivenditore dotato di officina, informatevi sull'ubicazione della più vicina officina autorizzata.

Prima di eseguire interventi di manutenzione



AVVERTENZA: Per evitare lesioni e danni al prodotto, rispettare le istruzioni seguenti quando è necessario posizionare il prodotto su un fianco.

1. Chiudere la valvola del carburante.

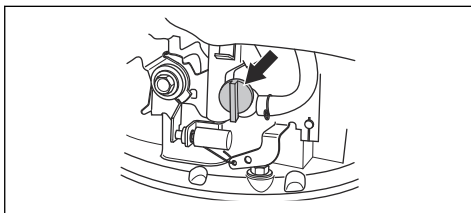

2. Lasciare girare il motore finché non si arresta.

3. Scollegare il cavo della candela.

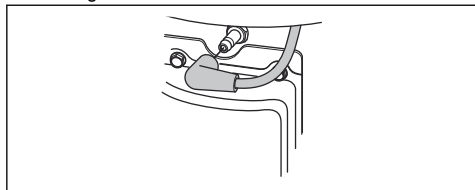

4. Inclinare il prodotto sul fianco sinistro, con il filtro dell'aria (A) verso l'alto e la marmitta verso il basso.

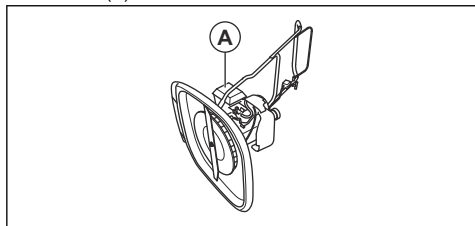

Programma di manutenzione

Gli intervalli di manutenzione sono calcolati sulla base di un uso quotidiano del prodotto. Gli intervalli cambiano se il prodotto non viene usato quotidianamente.

Per gli interventi di manutenzione contrassegnati con il simbolo *, vedere le istruzioni in *Dispositivi di sicurezza sul prodotto alla pagina 168*.

Manutenzione	Giornaliera	Una volta a settimana	Una volta al mese
Svolgere un'ispezione generale	X		
Controllare il livello dell'olio	X		
Pulire il prodotto	X		
Controllare l'attrezzatura di taglio	X		
Controllare il coperchio di taglio*	X		
Controllare l'impugnatura del freno motore*	X		
Controllare il filtro dell'aria	X		
Controllare la marmitta*		X	
Controllare la candela		X	
Pulire il filtro dell'aria			X
Sostituire il filtro aria			X
Controllare il sistema di alimentazione			X

Per effettuare un'ispezione generale

- Controllare che tutti i dadi e le viti del prodotto siano ben serrati.

Per pulire il prodotto



AVVERTENZA: Rispettare le istruzioni fornite in *Prima di eseguire interventi di manutenzione alla pagina 172* prima di pulire sotto il prodotto.



ATTENZIONE: non utilizzare detergente, benzina o solventi per pulire il prodotto in quanto possono danneggiare le parti in plastica.

- Non utilizzare una lancia ad alta pressione per pulire il prodotto.
- Se si utilizza dell'acqua per pulire il prodotto, non versare l'acqua direttamente sul motore.
- Utilizzare una spazzola per rimuovere foglie, erba e sporcizia.
- Accertarsi che le prese d'aria fredda non siano ostruite.

- Rimuovere la ventola (fare riferimento a *Per sostituire la lama e la ventola alla pagina 174*) e pulirla con una spazzola.
- Pulire le parti esterne del prodotto con un panno asciutto.
- Pulire la parte inferiore del prodotto con un raschietto per rimuovere l'accumulo di erba e rifiuti.

Per controllare l'attrezzatura di taglio



AVVERTENZA: Per evitare l'avviamento accidentale del prodotto, rimuovere il cavo di accensione dalla candela.



AVVERTENZA: Indossare guanti protettivi quando si esegue la manutenzione dell'attrezzatura di taglio. La lama è molto affilata e ci si può ferire facilmente.

1. Controllare l'attrezzatura di taglio per individuare danni o crepe. Sostituire sempre l'attrezzatura di taglio danneggiata.
2. Osservare la lama per controllare che non sia danneggiata o usurata.

Nota: Dopo l'affilatura la lama deve essere bilanciata. Rivolgersi a un centro assistenza per l'affilatura, la sostituzione e il bilanciamento. Se si urta un ostacolo che provoca l'arresto del prodotto, sostituire la lama danneggiata. Il centro di assistenza può valutare se la lama può essere affilata o deve essere sostituita.

Per sostituire la lama e la ventola



AVVERTENZA: Utilizzare dei guanti da lavoro spessi. La lama è molto affilata e ci si può ferire facilmente.

1. Preparare il prodotto per gli interventi di manutenzione, fare riferimento a *Prima di eseguire interventi di manutenzione alla pagina 172*.
2. Tenere la ventola saldamente e ruotare il bullone della lama (A) in senso antiorario per rimuoverlo.

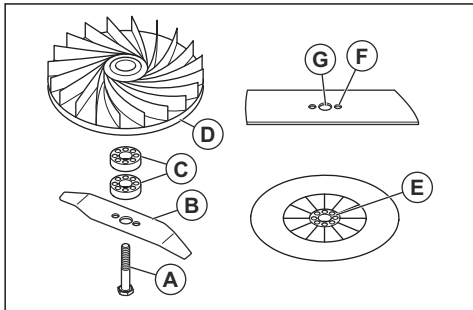

3. Rimuovere la lama (B), i distanziatori per l'altezza di taglio (C) e la ventola (D).

4. Controllare il bullone della lama e la ventola per verificare che non vi siano danni.
5. Reinscrivere la ventola nella posizione iniziale. Se si aggiungono distanziatori per l'altezza di taglio, assicurarsi che i perni siano inseriti nei fori sulla ventola.
6. Fissare la nuova lama. Assicurarsi che i perni sulla ventola (E) siano inseriti nei fori (F) sulla lama.
7. Quando si fissa la nuova lama, assicurarsi che le estremità inclinate della lama puntino in direzione del terreno.
8. Inserire il bullone della lama attraverso il foro centrale della lama (G), quindi serrare manualmente in senso orario.
9. Tenere la ventola saldamente e serrare il bullone della lama con una chiave.
10. Girare manualmente la lama per verificare che possa ruotare liberamente.
11. Avviare il prodotto per eseguire una prova della lama. Se la lama non è collegata correttamente, si verificano delle vibrazioni nel prodotto o il risultato del taglio è insoddisfacente.

Per impostare l'altezza di taglio

Aggiungere i distanziatori per l'altezza di taglio per diminuire l'altezza di taglio. Rimuovere i distanziatori per l'altezza di taglio per aumentare l'altezza di taglio.

Nota: Non utilizzare più di 2 distanziatori per l'altezza di taglio.

1. Preparare il prodotto per gli interventi di manutenzione, fare riferimento a *Prima di eseguire interventi di manutenzione alla pagina 172*.
2. Rimuovere il bullone della lama e la lama, fare riferimento a *Per sostituire la lama e la ventola alla pagina 174*.
3. Inserire 1 o 2 distanziatori per l'altezza di taglio (A) tra la ventola e la lama. Posizionare i fori sul primo distanziatore per l'altezza di taglio sui perni della ventola (B). Inserire i perni sul secondo distanziatore per l'altezza di taglio nei fori sul primo distanziatore.

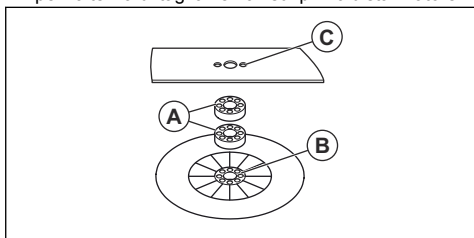

4. Inserite la lama sul distanziatore per l'altezza di taglio. Assicurarsi che i perni sul distanziatore per l'altezza di taglio siano inseriti nei fori (C) sulla lama.

5. Fissare la lama e il bullone della lama, fare riferimento a *Per sostituire la lama e la ventola alla pagina 174*.

Per rabboccare e sostituire l'olio motore

- Per informazioni su come rabboccare e sostituire l'olio motore, fare riferimento alla sezione del manuale operatore dedicata al motore.

Per pulire il filtro dell'aria



ATTENZIONE: non azionare il motore senza filtro dell'aria collegato o con un filtro dell'aria ostruito. Ciò provoca una diminuzione dell'efficienza e può causare danni al motore.

1. Premere le linguette del dispositivo di chiusura (A), rimuovere il coperchio del filtro dell'aria (B) e rimuovere il filtro dell'aria (C).

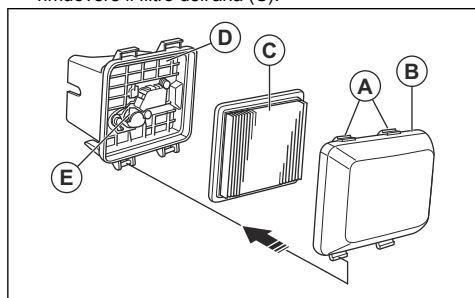

2. Scuotere il filtro dell'aria contro una superficie piana per liberarlo dalle particelle. È inoltre possibile soffiare aria compressa attraverso il lato pulito del filtro dell'aria.



ATTENZIONE: non utilizzare una spazzola per rimuovere la sporcizia in quanto quest'ultima potrebbe essere spinta nel filtro dell'aria.

3. Pulire il portafiltro dell'aria (D) e il coperchio del filtro dell'aria con un panno umido.



ATTENZIONE: non lasciare entrare la sporcizia nel condotto dell'aria che porta al carburatore (E).

4. Reinserire il filtro dell'aria nella posizione iniziale. Assicurarsi che il filtro dell'aria sia correttamente a tenuta rispetto al portafiltro dell'aria.
5. Reinserire prima il coperchio del filtro dell'aria con le linguette inferiori.

Per esaminare la candela



ATTENZIONE: Usare candele originali o del tipo raccomandato. Un tipo di candela errato può danneggiare il prodotto.

- Controllare la candela nel caso in cui il motore giri a bassa potenza, risulti difficile da avviare o non funzioni correttamente al regime minimo.
- Per ridurre il rischio di materiale superfluo sugli elettrodi delle candele, osservare le seguenti istruzioni:
 - a) Accertarsi che il regime minimo sia regolato correttamente.
 - b) Accertarsi che la miscela sia corretta.
 - c) Accertarsi che il filtro dell'aria sia pulito.
- Se la candela è incrostata, pulirla e controllare che la distanza tra gli elettrodi sia corretta; vedere #.

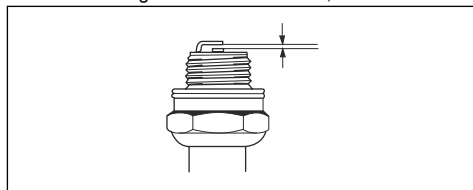

- Sostituire la candela secondo necessità.

Per controllare il sistema di alimentazione

- Esaminare il tappo del serbatoio del carburante e la relativa guarnizione di tenuta per verificare che non vi siano danni.
- Esaminare il tubo pescante per accertarsi che non presenti perdite. Se il tubo pescante è danneggiato, farlo sostituire presso un'officina.

Trasporto, stoccaggio e smaltimento

Trasporto e conservazione

- Per trasportare e conservare il prodotto e il carburante, accertarsi che non vi siano perdite o fumi. Scintille o fiamme aperte, provocate ad esempio da dispositivi elettrici o caldaie, possono innescare un incendio.

- Utilizzare sempre contenitori approvati per la conservazione e il trasporto del carburante.
- Svuotare il serbatoio del carburante prima di riporre il prodotto per un lungo periodo di tempo. Smaltire il carburante presso un apposito centro di smaltimento

- Fissare in sicurezza il prodotto durante il trasporto per evitare danni o incidenti.
 - Conservare il prodotto in un'area chiusa a chiave per impedire l'accesso a bambini o persone non autorizzate.
 - Conservare il prodotto in un luogo asciutto e al riparo dal gelo.
7. Tirare l'impugnatura della fune di avviamento 3 volte per distribuire l'olio nel motore.
 8. Esaminare la candela, fare riferimento a *Per esaminare la candela alla pagina 175*. Non collegare il cavo della candela.
 9. Pulire il filtro dell'aria, fare riferimento a *Per pulire il filtro dell'aria alla pagina 175*.
 10. Controllare l'attrezzatura di taglio, fare riferimento a *Per controllare l'attrezzatura di taglio alla pagina 174*.
 11. Pulire il prodotto, vedere *Per pulire il prodotto alla pagina 173*.

Per preparare il prodotto per il rimessaggio

Preparare il prodotto per il rimessaggio al termine della stagione e in caso di inutilizzo per un periodo superiore a 30 giorni.

1. Arrestare il motore e chiudere la valvola del carburante.
2. Avviare il motore e inclinare il prodotto di circa 10 cm da terra, in direzione della marmitta.
3. Quando il motore si arresta, rilasciare l'impugnatura del freno motore.
4. Scollegare il cavo della candela.
5. Scaricare il carburante dal serbatoio.
6. Rimuovere la candela e versare 5 ml di olio motore attraverso il foro della candela.

Smaltimento

- Rispettare le norme locali sul riciclaggio e le normative vigenti.
- Smaltire tutte le sostanze chimiche, quali olio motore o carburante, presso un centro assistenza o un centro di smaltimento applicabili.
- Quando il prodotto non è più in uso, inviarlo a un rivenditore Husqvarna o smaltirlo presso un impianto di riciclo.

Dati tecnici

Dati tecnici

GX560	
Motore	
Marca / Modello	Honda / OHC GCV 160
Cilindrata, cm ³	160
Velocità, giri/min	3150 +0/-100
Potenza nominale motore, kW ⁴⁹	3,0
Distanza tra gli elettrodi della candela, mm	0,75
Tipo di candela	NGK BPR6ES
Carburante e sistema di lubrificazione	
Capacità del serbatoio carburante, litri	0,9
Olio motore	SAE 10W-30
Capacità del serbatoio olio, litri	0,5

⁴⁹ La potenza nominale del motore indicata corrisponde alla potenza netta media (al rapporto giri/min, specificato) di un tipico motore in fase di produzione per il modello di motore misurato dalla normativa SAE J1349/ISO1585. I motori per produzione di massa potrebbero presentare un valore diverso da questo. La potenza effettiva del motore installato nel prodotto finale dipende dalla velocità di funzionamento, dalle condizioni ambientali e da altri valori.

	GX560
Peso	
Con serbatoi vuoti, kg	18,4
Emissioni di rumore ⁵⁰	
Livello acustico, misurato dB(A)	96
Livello acustico, garantito L _{WA} dB(A)	97
Livelli di rumorosità ⁵¹	
Livello di pressione acustica all'orecchio dell'operatore, dB(A)	84
Livelli di vibrazioni, a_{hveq} ⁵²	
Impugnatura, m/s ²	3,3
Attrezzatura di taglio	
Altezza di taglio, mm	10-30
Larghezza di taglio, mm	510
Lama, codice articolo	5119004-10

⁵⁰ Emissioni di rumore nell'ambiente misurate come potenza sonora (L_{WA}) in base alla direttiva CE 2000/14/CE.

⁵¹ Livello di pressione acustica in ottemperanza alla norma ISO 5395. I dati riportati per il livello di pressione acustica hanno una dispersione statistica tipica (deviazione standard) di 1,2 dB(A).

⁵² Livello di vibrazioni in base alla norma ISO 5395. I dati riportati per il livello di vibrazioni presentano una dispersione statistica tipica (deviazione standard) di 0,2 m/s².

Dichiarazione CE di conformità

Dichiarazione di conformità CE

Husqvarna AB, SE-561 82 Huskvarna, Svezia, tel.:
+46-36-146500, dichiara che il **rasaerba Husqvarna
GX560** avente numero di serie a partire da 2017xxxxxx
è conforme alle norme previste nelle seguenti
DIRETTIVE DEL CONSIGLIO:

- del 17 maggio 2006 "sulle macchine" **2006/42/CE**
- del 26 febbraio 2014 "sulla compatibilità
elettromagnetica" **2014/30/UE**
- dell'8 maggio 2000 "sull'emissione di rumore
nell'ambiente" **2000/14/CE**

Per informazioni sulle emissioni acustiche, consultare i
Dati tecnici.

Sono state applicate le seguenti norme:

**EN ISO 5395-1, EN ISO 5395-2, EN ISO 5395-2 Amd1,
EN ISO 5395-2 Amd 2, EN 55012**

Se non diversamente specificato, le norme sopra
elencate sono le ultime versioni pubblicate.

Organo competente: **0404, RISE SMP Svensk
Maskinprovning AB, Box 7035, SE-750 07 Uppsala** ha
pubblicato rapporti relativi all'attestazione della
conformità in base all'allegato VI della DIRETTIVA DEL
CONSIGLIO dell'8 maggio 2000 "sull'emissione di
rumore nell'ambiente" 2000/14/CE.

Il certificato riporta il numero: 01/901/302

Huskvarna, 2017-12-14



Claes Losdal, Responsabile sviluppo/Prodotti per il
giardino (rappresentante autorizzato per Husqvarna AB
e responsabile della documentazione tecnica)

目次

はじめに.....	179	メンテナンス.....	186
安全性.....	180	搬送、保管、廃棄.....	189
組立.....	183	主要諸元.....	189
操作.....	184	EC 適合性宣言.....	191

はじめに

製品の説明

本製品は、手押し式ロータリー芝刈機です。空気をクッションにして浮くため、どのような芝生でも容易に刈ることができます。

用途

本製品は、大きな庭や公園などの芝刈りに適しています。最大 45° の斜面で使用できます。他の作業に本製品を使用しないでください。

製品の概要

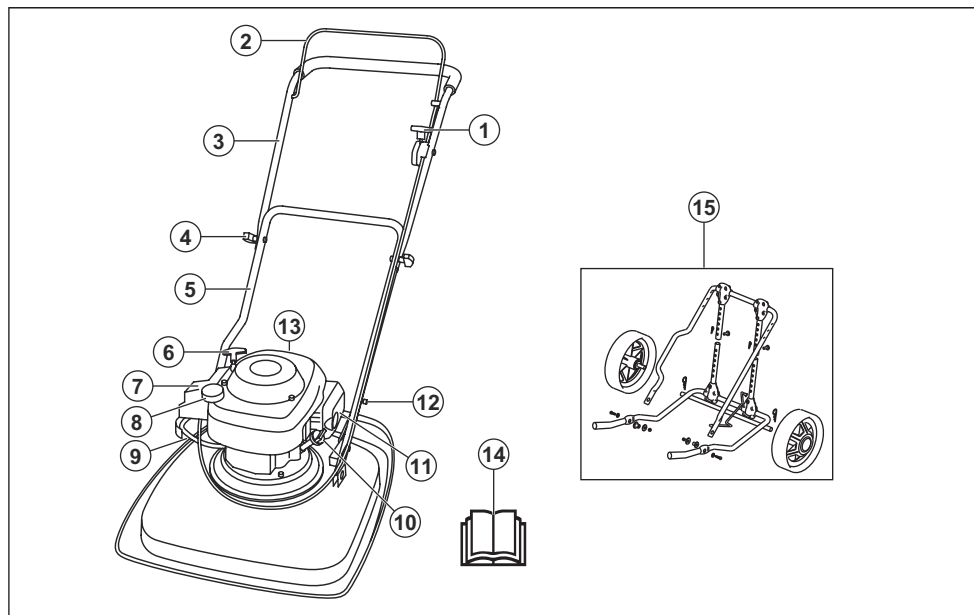

1. チョークコントロール
2. エンジンブレーキハンドル
3. 上部ハンドル
4. ハンドルノブ
5. 下部ハンドル
6. スターターロープハンドル
7. エアフィルタ
8. 燃料タンク
9. 燃料バルブ
10. オイルキャップ
11. マフラー

12. ハンドル位置調整用フック
13. スパークプラグ
14. 取扱説明書
15. 搬送用ホイール (別売り)

製品に表記されるシンボルマーク



警告：不注意な取り扱いや誤った取り扱いにより作業者や周囲の人が負傷したり、死亡したりするおそれがあります。



この取扱説明書をよくお読みになり、内容をしっかりと把握したうえで、使用してください。



警告：回転ブレード。手足を近づけないでください。



警告：回転部品。手足を近づけないでください。



飛び散ったり跳ね返ったりする物体に気を付けてください。



作業領域と人や動物の間に安全な距離を保ってください。



修理やメンテナンスを行う前に、エンジンを切り、イグニッションケーブルを外してください。



この製品は EC 規格適合製品です。



環境に対する騒音レベルは EC 指令に準拠しています。本製品の排出レベルは、主要諸元の章とステッカーに記載されています。



燃料バルブが開いています。



燃料バルブが開いています。



エンジンの排気ガスには、無臭で有毒な危険性の高いガスである一酸化炭素が含まれます。屋内または閉鎖された空間で運転しないでください。



火災を起こす危険性があります。燃料補給の前に、必ずエンジンを停止してください。

注記：本製品に付いている他のシンボル / 銘板は、他の販売地域での認定条件を示しています。

EU V



警告：エンジンを改造すると、この製品の EC 型式認証が無効になります。

製造物責任

製造物責任法に基づき、当社は、次の場合については本製品を原因とする損傷について責任を負いません。

- 本製品が誤って修理された場合。
- メーカーによるものではない部品、またはメーカーの認可していない部品を使用して本製品を修理した場合。
- メーカーによるものではないアクセサリ、またはメーカーの認可していないアクセサリを本製品に使用した場合。
- 認定サービスセンターまたは認定機関で本製品が修理されていない場合。

安全性

安全性の定義

警告、注意、注記は、取扱説明書の特に重要な部分を示しています。



警告：取扱説明書の指示に従わない場合、使用者が負傷したり、死亡したりするか、あるいは付近の人に損傷を与える危険があることを意味します。



注意：取扱説明書の指示に従わない場合、製品や他の物品、または隣接するエリアに損傷を与える危険があることを意味します。

注記：特定の状況で必要とされる詳細情報を提供するために使用されます。

一般的な安全注意事項



警告：本製品を使用する前に、以下の警告指示をお読みください。

- 本製品は、慎重かつ適切に使用しないと、危険な道具となります。安全注意事項に従わないと、負傷や死亡事故が発生するおそれがあります。
- 本製品では、運転中に電磁場が発生します。この電磁場は、ある条件下でアクティブ、またはパッシブ

な医療用インプラントに影響を及ぼすことがあります。深刻な傷害または致命傷の危険を避けるため、医療用インプラントを使用している方は、本製品を使用する前に主治医および医療用インプラントの製造元に相談することをお勧めします。

- 常に常識に基づいて注意して使用してください。特殊な状況での本製品の操作方法がわからない場合、作業を続ける前に本製品を停止して、Husqvarna 販売店までご連絡ください。
- 第三者やその所有物が事故に関係する場合、その責任は、作業者にあることを忘れないでください。
- 本製品は清潔に保ってください。標識やラベルがはっきりと読み取れるようにしてください。
- 取扱説明書を読んで内容を理解した人におのみ本製品を使用させてください。
- 子供に本製品を操作させないでください。
- 指示を理解していない人に本製品を操作させないでください。
- 身体的、精神的にハンデを負った人が本製品を使用する場合は常に監視してください。責任を有する大人が常にそばにいる必要があります。
- 疲労時、疾病時、アルコールや医薬品の影響が残っているときは、本製品を使用しないでください。視力、注意力、動作、判断力に悪影響を与えます。
- 本製品に不具合がある場合は使用しないでください。
- 本製品を改造しないでください。また、本製品が改造されている可能性がある場合は使用しないでください。

作業エリアの安全



警告： 本製品を使用する前に、以下の警告指示をお読みください。

- 本製品を操作する前に、枝、小枝、石などの異物を作業エリアから取り除きます。
- カutting装置にぶつかった物体がはじかれて、人が怪我をしたり物が損傷したりするおそれがあります。本製品から周囲の人や動物との安全な距離を保ってください。
- 霧、雨、強風、寒冷、落雷などの悪天候下で本製品を使用しないでください。悪天候や水気の多い場所で本製品を使用すると、判断力に悪影響が生じる可能性があります。悪天候により作業環境に危険が生じるおそれがあります。
- 製品の安全な操作を妨げる可能性がある人、物、状況に注意してください。
- 根、石、小枝、穴、溝、その他の障害物がなく探します。草が長いと、視界が遮られることがあります。
- 斜面で芝を刈ることは危険を伴います。45°を超える斜面では、本製品を使用しないでください。斜面が濡れている場合は、芝を刈らないでください。
- 斜面で芝を刈る場合は、常に足を水平な地面に置き、斜面では本製品を自分の下に置いてください。
- 斜面を横切りながら本製品を操作してください。上下に移動しないでください。

- 陰になった隅や視界を遮るものに近づくときは気を付けてください。

安全な作業



警告： 本製品を使用する前に、以下の警告指示をお読みください。

- 本製品は芝生刈りにのみ使用してください。他の作業には使用できません。
- 身体保護具を使用してください。使用者の身体保護具 182 ページを参照してください。
- 閉鎖された空間または可燃性物質の近くではエンジンを始動しないでください。エンジンの排気ガスは高温で火花を含むことがあり、火災発生の原因となります。
- ブレードやすべてのカバーを適切に装着してから本製品を始動させてください。ブレードが適切に装着されていないと、外れて、怪我の原因となることがあります。
- ブレードが石や根などの物体にぶつからないように気を付けてください。ブレードが損傷したり、エンジンシャフトが曲がったりするおそれがあります。シャフトが曲がると振動が激しくなり、ブレードが緩む危険性が非常に高くなります。
- ブレードが物に当たったり振動が発生したりした場合は、すぐに本製品を停止してください。スパークプラグからイグニッションケーブルを外してください。製品に損傷がないか点検します。損傷部を修復するか、認証を受けたサービス代理店に修理を依頼してください。
- エンジンの始動時は、エンジンブレーキハンドルをハンドルに完全に固定しないでください。
- 製品を平らで安定した面に置き、始動します。ブレードが地面やその他の物に触れないよう、注意してください。
- 本製品の操作時は、必ず製品の後ろに立ってください。
- 本製品を操作するときは、両手でハンドルを持ってください。回転しているブレードに手や足を近づけないでください。
- 製品を後方に引くときは注意してください。
- エンジンをかけたまま本製品を持ち上げないでください。エンジンを持ち上げる必要がある場合は、最初にエンジンを停止し、スパークプラグからスパークプラグケーブルを取り外してください。
- 本製品を操作するときは、後ろ向きに歩かないでください。
- 砂利、石、アスファルトなど、芝面以外の領域を横切るときは、エンジンを停止してください。
- エンジンの作動中は、本製品を持って走らないでください。製品を操作するときは、必ず歩いてください。
- エンジンが作動している状態で、見えない場所に製品を放置しないでください。エンジンを停止し、カutting装置が回転しなくなるまで待ちます。

操作のための安全注意事項

使用者の身体保護具



警告：本製品を使用する前に、以下の警告指示をお読みください。

- 身体保護具で怪我を完全に防止できるわけではありませんが、万が一事故が起こった場合、負傷の度合いを軽減することができます。適切な保護具の選択については、販売店にご相談ください。
- 丈夫で滑りやすいブーツや靴を着用してください。開放部の多い靴を使用したり、裸足で作業を行ったりしないでください。
- 厚手の長ズボンを着用してください。
- カutting装置の取り付け、点検、清掃を行う場合は、必要に応じて保護グローブを着用してください。

本製品の安全装置



警告：本製品を使用する前に、以下の警告指示を読んでください。

- 安全装置に欠陥のある製品は使用しないでください。
- 安全装置は定期的に点検してください。安全装置に欠陥がある場合は、Husqvarna サービス代理店にご相談ください。

カuttingカバーの点検方法

カuttingカバーは、本製品の振動を抑え、ブレードで負傷する危険性を低減します。

- カuttingカバーを点検して、亀裂などの損傷がないことを確認してください。

エンジンプレーキハンドル

エンジンプレーキハンドルは、エンジンを停止させるためのものです。エンジンプレーキハンドルを放すと、エンジンが停止します。

エンジンプレーキを点検するには、エンジンを始動してから、エンジンプレーキハンドルを放します。エンジンが3秒で停止しない場合は、Husqvarna の認証サービス代理店にエンジンプレーキの調整を依頼してください。

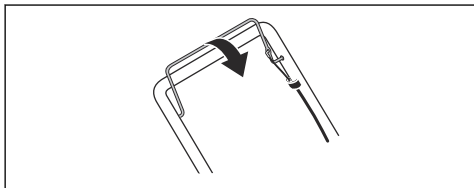

マフラー

マフラーは騒音レベルを最小限に抑え、排気ガスを作業者から遠ざける働きをします。

マフラーがない場合や損傷がある場合は、製品を使用しないでください。マフラーに損傷があると、騒音レベルと火災発生の危険が増加します。

マフラーを定期的に点検して、取り付けが正しいことや損傷していないことを確認してください。



注意：使用中、使用直後およびエンジンがアイドリング速度で稼働しているときはマフラーは高温になります。可燃性の材料やガスの近くでは火災に注意してください。

燃料の安全について



警告：本製品を使用する前に、以下の警告指示を読んでください。

- 本製品に燃料やエンジンオイルが付着している場合は始動しないでください。不要な燃料やオイルを本製品から除去し、乾かしてください。
- 衣服にガソリンをこぼした場合は、すぐに着替えてください。
- 燃料が身体に付着しないようにしてください。負傷する場合があります。身体に燃料が付着した場合は、石鹸と水を使用して燃料を洗い流してください。
- エンジンに漏れがある場合は、本製品を始動しないでください。エンジンに漏れないかどうかは定期的に点検してください。
- 燃料に注意してください。燃料は可燃性で蒸気には爆発性があるため、負傷や死亡に至ることがあります。
- 燃料の蒸気を吸引しないでください。負傷の原因になることがあります。十分な空気の流れを確保してください。
- 燃料やエンジンのそばで喫煙しないでください。
- 燃料やエンジンのそばに温かい物を置かないでください。
- エンジンの稼働中は、燃料を補充しないでください。
- 燃料の補充は、エンジンが冷えてからにしてください。
- 燃料を補充する前に、燃料タンクのキャップを開けて慎重に圧力を解放してください。
- 屋内でエンジンに燃料を補充しないでください。十分な空気の流れがないと、窒息や一酸化炭素中毒によって負傷や死亡に至ることがあります。
- 燃料タンクキャップを完全に締め込んでください。燃料タンクキャップが締め込まれていない場合、火災発生の危険があります。
- 始動する前に燃料を入れた場所から本製品を3m (10 フィート) 以上移動させてください。
- 燃料タンクに燃料を入れすぎないでください。

メンテナンスのための安全注意事項



警告：本製品を使用する前に、以下の警告指示をお読みください。

- エンジンの排気ガスには、無臭で有毒な危険性の高いガスである一酸化炭素が含まれます。屋内または閉鎖された空間でエンジンを始動しないでください。
- 本製品のメンテナンスを実施する前に、エンジンを停止し、スパークプラグからイグニッションケーブルを取り外してください。
- カッティング装置のメンテナンスを実施するときは、保護グローブを使用してください。ブレードは非常に鋭利なため、切り傷を負う危険性があります。

- メーカーが認可していないアクセサリーの使用や本製品の改造は、重傷や死亡事故の原因となるおそれがあります。本製品を改造しないでください。必ず、メーカー認可済みのアクセサリーを使用してください。
- メンテナンスが正しく定期的実施されていない場合は、負傷や本製品の損傷の危険性が高まります。
- 取扱説明書に記載されているメンテナンスのみを実施してください。他のすべてのサービス作業は、Husqvarna の認証サービス代理店が実施する必要があります。
- Husqvarna の認証サービス代理店で定期的に本製品のサービス作業を実施する必要があります。
- 損傷、摩耗、破損した部品は交換してください。

組立

下部ハンドルの組み立て方法

- ハンドルに取り付けられているフック (A) を、中央のスロット (B) を経由して矢印の方向 (C) に通します。

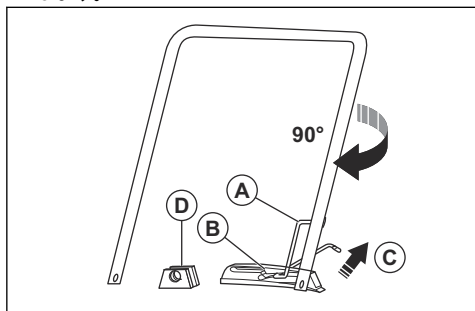

- ハンドルを時計回りに 90° 回して、下部ハンドルの端をカッティングカバーのブラケット (D) の間に置きます。
- クレビスピン (A) をブラケットと下部ハンドルの端に通します。ロックピン (B) でロックします。

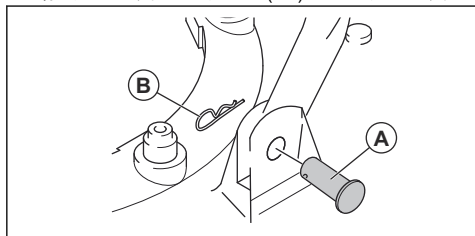

- 背面から見て、製品の左側にチョークコントロールがあることを確認します。
- 上部ハンドルの穴を下部ハンドルの穴に合わせ、ネジ、ワッシャー、ノブを取り付けます。

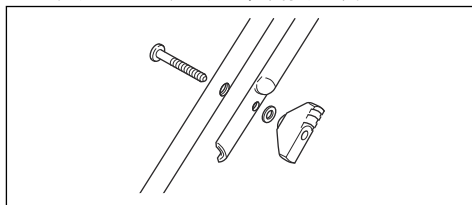

- ストラップを使用して、ケーブルをハンドルに取り付けます。

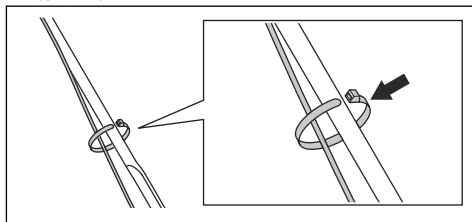

注意：ケーブルの張力が高すぎないようにしてください。

上部ハンドルの組み立て方法

- 下部ハンドルを駐車位置にします (ハンドル位置の設定方法 185 ページ参照)。

搬送用ホイール（別売り）の組み立て方法

1. ハンドルに取り付けられているフック（A）を、中央のスロット（B）を経由して矢印の方向（C）に通します。

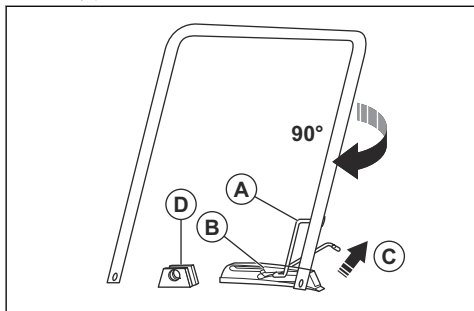

2. ハンドルを時計回りに 90° 回して、下部ハンドルの端をカッティングカバーのプラケット（D）の間に置きます。
3. 軸受け（A）をプラケットと下部ハンドルの端に通します。

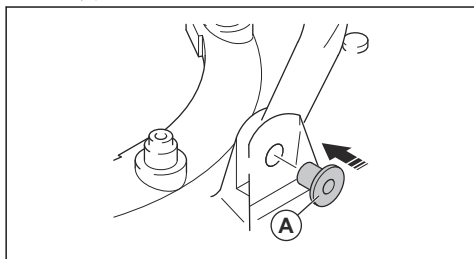

4. ネジ（B）、ワッシャー（C、D）、ロックナット（E）で、カッティングデッキにホイールフレーム（A）を取り付けます。

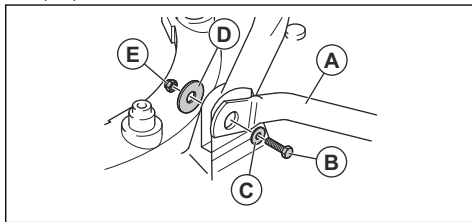

5. 下部延長チューブを上部延長チューブに入れます。
6. クレビスピン（A）を延長チューブに通し、ロックピン（B）でロックします。

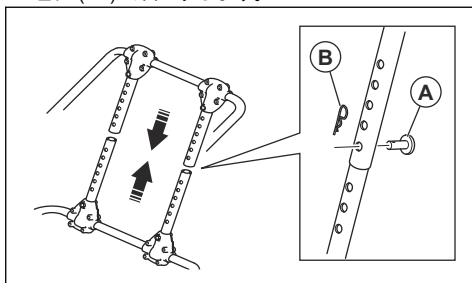

操作

はじめに



警告：本製品を操作する前に、安全に関する章をお読みになり、内容を理解してください。

本製品を操作する前に

1. この取扱説明書をよくお読みになり、内容をしっかりと把握してください。
2. カッティング装置を点検し、正しく取り付けられ、調整されていることを確認します。カッティング装置の点検方法 187 ページを参照してください。
3. 燃料タンクを充填します。燃料の充填方法 184 ページを参照してください。
4. オイルタンクにオイルを注入し、油面をチェックします。エンジンオイルの充填および交換方法 188 ページを参照してください。

燃料の充填方法

使用可能な場合は、低排出 / アキレートガソリンを使用してください。低排出 / アルキレートガソリンを入手できない場合は、良質の無鉛ガソリンまたは有鉛ガソリンを使用してください。ガソリンは、北米以外ではオクタン価 90 RON (北米では 87 AKI) 以上、エタノール 10 % (E10) 以下のガソリンを使用してください。



注意：北米以外ではオクタン価が 90 RON (北米では 87 AKI) 未満のガソリンは使用しないでください。本製品が損傷する場合があります。

1. 燃料タンクキャップをゆっくりと開いて、圧力を解放します。
2. 燃料缶を使用してゆっくり補充してください。燃料をこぼした場合は、布で拭き取り、残った燃料を乾燥させてください。

3. 燃料タンクキャップの周囲をきれいにしてください。
4. 燃料タンクキャップを完全に締め込んでください。燃料タンクキャップが締め込まれていない場合、火災発生の危険があります。
5. 始動する前に燃料を入れた場所から本製品を 3 m (10 フィート) 以上移動させてください。

ハンドル位置の設定方法

1. フック (A) を持ち上げます。

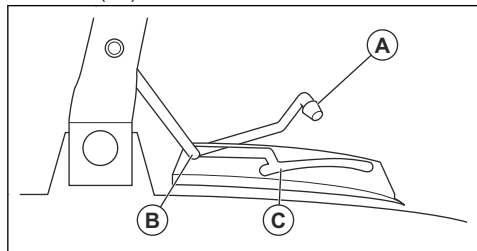

2. フックを前方に押すと、ハンドルが駐車位置 (B) になります。
3. フックを後方に引くと、ハンドルが芝刈位置 (C) になります。

本製品の始動方法

1. イグニッションケーブルがスパークプラグに接続されていることを確認してください。
2. ハンドルを駐車位置にします (ハンドル位置の設定方法 185 ページ参照)。
3. 燃料バルブを開きます。

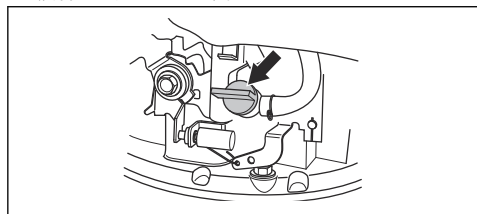

4. チョークコントロールを調整します。
 - a) エンジンが冷えている場合は、チョークコントロールをチョークの位置に設定します。

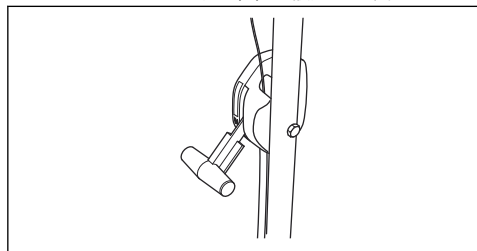

- b) エンジンが暖まっているときは、チョークコントロールを運転位置に設定します。

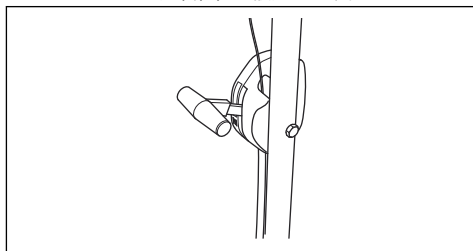

5. エンジンブレーキハンドルをハンドルバーの方へ引きます。
6. 右足をカッティングカバー上に置きます。
7. 右手で下部ハンドルの上部を持ち、本製品を傾けます。
8. 右手でスターターロープハンドルを握ります。



9. 抵抗を感じるまで、スターターロープをゆっくりと引き出します。
10. 力を入れて引き、エンジンを始動します。
11. エンジンが最高速度になったら、本製品を慎重に地面まで下ろします。
12. エンジンが暖まっているときは、チョークコントロールが運転位置に設定されていることを確認してください。
13. ハンドルを芝刈位置にします (ハンドル位置の設定方法 185 ページ参照)。



警告: スターターロープを手に巻き付けないでください。

本製品の停止方法

- 本製品を傾けて、エンジンブレーキハンドルを放します。
- エンジンが停止したら、本製品を地面に置きます。
- ハンドルを駐車位置にします (ハンドル位置の設定方法 185 ページ参照)。
- 燃料バルブを閉じます。

良好に芝を刈る方法

- 必ず鋭利なブレードを使用してください。ブレードが鈍っていると、刈り取りにばらつきが出て、芝の切口が黄ばみます。鋭利なブレードを使用すると、鈍いブレードを使用した場合より労力が少なく済みます。

- 芝の長さの $\frac{1}{3}$ 以上刈らないでください。まず刈高を高く設定して刈ります。結果を確認し、必要なレベルまで刈高を下げます。芝がかなり長い場合は、ゆっくりに運転し、必要に応じて刈り取り作業を2回行ないます。
- 1回目と2回目は別の方向に向かって刈り、芝面に筋がつかないようにします。

メンテナンス

はじめに



警告： メンテナンスを行う前に、安全に関する章をお読みになり、内容を理解してください。

本製品のすべての整備と修理作業には、特別な訓練が必要です。当社では責任をもって専門的な修理と整備作業を提供します。お客様の販売店がサービス代理店でない場合は、最寄りのサービス代理店に関する情報をお問い合わせください。

メンテナンス作業の前に



警告： 本製品を横向きにする必要がある場合は、本製品の損傷や破損を防ぐために、以下の指示に従ってください。

1. 燃料バルブを閉じます。

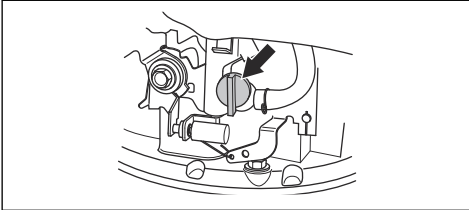

2. エンジンが停止するまで待ちます。

3. スパークプラグケーブルを外します。

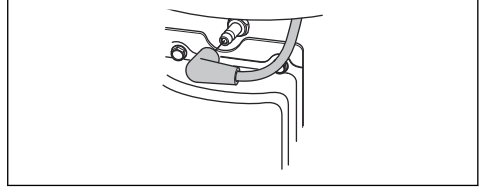

4. エアフィルター (A) を上に、マフラーを下にして、製品を左側に傾けます。

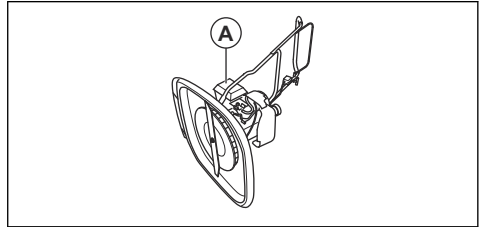

メンテナンススケジュール

メンテナンス間隔は、本製品が毎日使用されることを前提に算出されています。本製品を毎日使用しない場合は、メンテナンス間隔が変わります。

「*」の付いているメンテナンスについては、「本製品の安全装置 182 ページ」を参照してください。

メンテナンス	毎日	毎週	毎月
一般点検の実施	X		
油面の点検	X		
製品の洗浄	X		
カッティング装置の点検	X		
カッティングカバーの点検*	X		
エンジンブレーキハンドルの点検*	X		
エアフィルターの点検	X		
マフラーの点検*		X	
スパークプラグの点検		X	
エアフィルターの清掃			X

メンテナンス	毎日	毎週	毎月
エアフィルターの交換			X
燃料システムの点検			X

一般点検の実施方法

- 製品のナットとネジが締め込まれていることを確認してください。

製品の清掃方法



警告：製品の下部を清掃する場合は、メンテナンス作業の前に 186 ページの手順に従ってください。



注意：本製品の清掃には、洗剤、ガソリン、溶剤を使用しないでください。プラスチック部品が損傷するおそれがあります。

- 本製品の清掃には高圧水を使用しないでください。
- 水を使用して製品を洗浄する場合は、エンジンに直接水をかけないでください。
- ブラシで、葉、草、土を取り除いてください。
- 冷却風取り込み口が塞がれていないことを確認します。
- ファンを取り外し（ブレードとファンの交換方法 187 ページ参照）、ブラシで清掃します。
- 乾いた布で製品の表面を清掃します。
- 製品の下のスクレーパーで清掃し、堆積した草やゴミを取り除きます。

カッティング装置の点検方法



警告：誤って始動しないように、イグニッションケーブルをスパークプラグから取り外します。



警告：カッティング装置のメンテナンスを実施するときは、保護グローブを着用してください。ブレードは非常に鋭利なため、切り傷を負う危険性があります。

- カッティング装置に損傷やひび割れがないかどうか点検してください。損傷したカッティング装置は必ず交換してください。
- ブレードが破損していないか、鈍くなっていないかを確認してください。

注記：ブレードの目立て後は、ブレードのバランス調整が必要です。サービスセンターに依頼して、ブレードの目立て、交換、バランス調整を受けてください。製品が障害物に当たって停止した場合は、破損したブレードを交換してください。サービスセンターに依頼して、ブレードの目立てが可能かどうか、交換が必要かどうかを判断してもらってください。

ブレードとファンの交換方法



警告：丈夫な作業用手袋を着用してください。ブレードは非常に鋭利なため、切り傷を負う危険性があります。

- 本製品のメンテナンス作業の準備を行います（メンテナンス作業の前に 186 ページ参照）。
- ファンをしっかりと保持し、ブレードボルト（A）を反時計回りに回して取り外します。

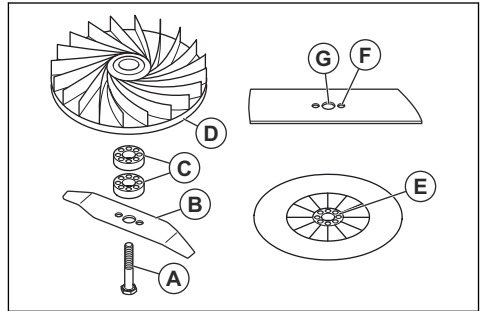

- ブレード（B）、刈高スパーサー（C）、ファン（D）を取り外します。
- ブレードボルトとファンが破損していないか確認します。
- ファンを元の位置に戻します。刈高スパーサーを追加する場合は、ピンがファンの穴に差し込まれていることを確認してください。
- 新しいブレードを取り付けます。ファン（E）のピンがブレードの穴（F）に留まっているか確認します。
- 新しいブレードを取り付けるときは、角度がついたブレードの端の部分を地面の方向に向けます。
- ブレードボルトをブレード（G）の中央の穴に通し、時計回りに手で締め付けます。
- ファンをしっかりと保持し、ブレードボルトをレンチで締めます。
- 手でブレードを引き回して、引っぱりなく回転することを確認します。
- 製品を始動してブレードのテストを実施します。ブレードが正しく取り付けられていない場合、製品に振動が発生するか、良好な刈り取り結果を得られません。

刈高の設定方法

刈高を低くするには、刈高スパーサーを追加します。刈高を高くするには、刈高スパーサーを外します。

注記：刈高スペーサーは3個以上使用しないでください。

1. 本製品のメンテナンス作業の準備を行います（メンテナンス作業の前に186ページ参照）。
2. ブレードボルトとブレードを取り外します（ブレードとファンの交換方法187ページ参照）。
3. ファンとブレードの間に1個または2個の刈高スペーサー（A）を入れます。最初の刈高スペーサーの穴をファン（B）のピンに合わせて置きます。最初の刈高スペーサーの穴を2番目の刈高スペーサーのピンに合わせて置きます。

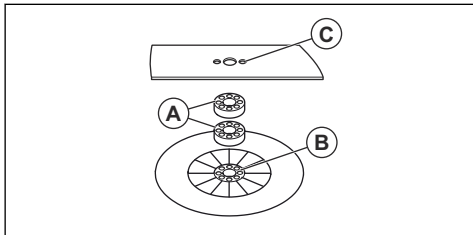

4. ブレードを刈高スペーサーの上に置きます。刈高スペーサーのピンがブレードの穴（C）に差し込まれていることを確認します。
5. ブレードとブレードボルトを取り付けます（ブレードとファンの交換方法187ページ参照）。

エンジンオイルの充填および交換方法

- エンジンオイルの充填と交換の方法については、エンジンの取扱説明書を参照してください。

エアフィルターの清掃方法



注意：エアフィルターが取り付けられていない状態、またはエアフィルターが汚れている状態でエンジンを運転しないでください。効率が低下し、エンジンが損傷するおそれがあります。

1. ラッチタブ（A）を押し、エアフィルターカバー（B）を外し、エアフィルター（C）を取り外します。

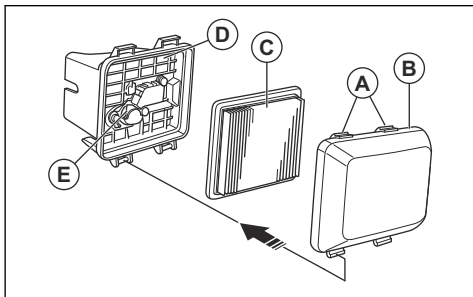

2. エアフィルターを平らな面に当てて、粒子を落とします。エアフィルターのきれいな側からエアフィルターに圧縮空気を送ることもできます。



注意：ブラシで汚れを取り除くことはできません。エアフィルターにほこりが押し込まれます。

3. 湿らせた布で、エアフィルターホルダー（D）とエアフィルターカバーを拭きます。



注意：キャブレター（E）につながるエアダクトにほこりが入らないようにしてください。

4. エアフィルターを元の位置に戻します。エアフィルターとエアフィルターホルダーの間に隙間ができないようにしてください。
5. エアフィルターカバーは、下のタブから順に取り付けます。

スパークプラグを点検するには



注意：必ず、推奨されている種類のスパークプラグを使用してください。スパークプラグの種類が間違っていると、本製品が破損するおそれがあります。

- エンジンのパワーが出ない、なかなか始動しない、またはアイドリング速度で適切に動作しない場合は、スパークプラグを点検します。
- スパークプラグ電極に異物が付着するリスクを下げるには、次の手順に従います。
 - a) アイドリング速度が正しく調整されていることを確認します。
 - b) 適切な燃料混合物を使用していることを確認します。
 - c) エアフィルターに汚れないことを確認します。
- スパークプラグが汚れていたら、きれいにしてから電極ギャップが適切であることを確認します。#を参照してください。

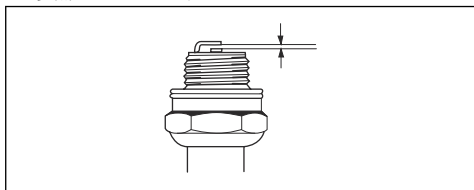

- 必要に応じてスパークプラグを交換します。

燃料システムを点検するには

- 燃料タンクキャップと燃料タンクキャップのシールを確認し、破損していないことを確認します。
- 燃料ホースを点検し、漏れがないことを確認します。燃料ホースが破損している場合は、サービス代理店に交換を依頼してください。

搬送、保管、廃棄

搬送と保管

- 本製品と燃料を保管、搬送する場合は、漏れや煙がないことを確認してください。電気装置やボイラーなどからの火花や裸火により、火災が発生する場合があります。
- 燃料を保管、搬送する場合は必ず、認証されたコンテナを使用してください。
- 本製品を長期間、保管場所に入れる場合は、燃料タンクを空にしてください。燃料は適切な廃棄場所に廃棄してください。
- 搬送中は本製品を安全に接続して、損傷や事故を防止してください。
- 本製品は鍵のかかる場所に保管して、子供や許可を得ていない人が近づけないようにしてください。
- 本製品は、乾燥した霜の降らない場所に保管します。

ストレージの準備方法

シーズンの終わりに、本製品を保管する 30 日以上前に保管の準備をします。

1. エンジンを停止し、燃料バルブを閉じます。
2. エンジンを始動し、地面から約 10cm の位置でマフラーの方向に製品を傾けます。
3. エンジンが停止したら、エンジンブレーキハンドルを放します。

4. スパークプラグケーブルを外します。
5. 燃料タンクから燃料を抜きます。
6. スパークプラグを取り外し、スパークプラグホールにエンジンオイルを 5ml 注入します。
7. スターターロープハンドルを 3 回引いて、エンジンにオイルを入れます。
8. スパークプラグを点検します (スパークプラグを点検するには 188 ページ参照)。スパークプラグケーブルは接続しないでください。
9. エアフィルターを清掃します (エアフィルターの清掃方法 188 ページ参照)。
10. カutting装置を点検します (Cutting装置の点検方法 187 ページ)。
11. 製品を清掃します (製品の清掃方法 187 ページ参照)。

廃棄

- 地域のリサイクル要件および適用される法規に従ってください。
- すべての化学物質 (エンジンオイルや燃料など) はサービスセンターまたは適切な廃棄場所に廃棄してください。
- 本製品が不要になった場合は、Husqvarna 販売店に送付するか、リサイクル施設で廃棄してください。

主要諸元

主要諸元

	GX560
エンジン	
ブランド / モデル	Honda / OHC GCV 160
排気量、cm ³	160
回転速度、r/min	3150 +0/-100
公称エンジン出力、kW ⁵³	3.0
スパークプラグギャップ、mm	0.75
スパークプラグタイプ	NGK BPR6ES
燃料および潤滑システム	
燃料タンク容量、リットル	0.9

⁵³ 表示エンジンの電気定格は、(指定 rpm での) 平均実質電気出力で、SAE 基準 J1349/ISO1585 で測定したエンジンモデル向けの一般生産エンジンに対応しています。大量生産用エンジンは、この値と異なることがあります。最終製品に据え付けたエンジンの実際の電気出力は、運転スピード、環境状態およびその他の値によって異なります。

	GX560
エンジンオイル	SAE 10W-30
オイルタンク容量、リットル	0.5
質量	
燃料タンクが空の場合 (kg)	18.4
騒音排出 ⁵⁴	
音響パワーレベル、測定値 dB (A)	96
音響パワーレベル、L _{WA} dB (A) により保証	97
音量レベル ⁵⁵	
使用者の耳における音圧レベル (dB (A))	84
振動レベル (a_{hveq}) ⁵⁶	
ハンドル、m/s ²	3.3
カッティング装置	
刈高、mm	10-30
カッティング幅、mm	510
ブレード、製品番号	5119004-10

⁵⁴ 環境における騒音排出は、EC 指令 2000/14/EC に従って、音響パワー (L_{WA}) として測定。

⁵⁵ 騒音音圧レベルは ISO 5395 に準拠。報告データによれば、騒音音圧レベルの一般的な統計上のばらつき (標準偏差) は、1.2 dB (A) です。

⁵⁶ 振動レベルは ISO 5395 に準拠。報告データによれば、等価振動レベルの一般的な統計上のばらつき (標準偏差) は、0.2 m/s² です。

EC 適合性宣言

EC 適合性宣言

Husqvarna AB、SE-561 82 Huskvarna、スウェーデン、電話：+46-36-146500 は、**芝刈機 Husqvarna GX560** (製品番号 2017xxxxxxx 以降) が、以下の評議会指令 (COUNCIL'S DIRECTIVE) の規定に適合していることを宣言します：

- 2006 年 5 月 17 日付「機械類に関する」
2006/42/EC
- 2014 年 2 月 26 日付「電磁波適合性に関する」
2014/30/EU
- - 2000 年 5 月 8 日付「環境への騒音排出に関する」
2000/14/EC

騒音排出に関する情報は、主要諸元を参照してください。

次の標準規格にも適合しています。

EN ISO 5395-1, EN ISO 5395-2, EN ISO 5395-2 Amd1, EN ISO 5395-2 Amd 2, EN 55012

別途記載のない限り、上記規格が最新版です。

試験機関：0404, RISE SMP Svensk Maskinprovning AB, Box 7035, SE-750 07 Uppsala 0404, RISE SMP Svensk Maskinprovning AB, Box 7035, SE-750 07 Uppsala は、2000 年 5 月 8 日付の「周囲への騒音排出に関する」評議会指令 2000/14/EC の補足 VI に対する適合性の評価に関する報告書を発表しました。

証明書の番号：01/901/302

Huskvarna, 2017-12-14



開発マネージャー / ガーデン製品担当 Claes Losdal (ハスクバーナ AB 正式代表兼技術文書担当)

TURINYS

Įvadas.....	192	Priežiūra.....	199
Sauga.....	193	Transportavimas, saugojimas ir utilizavimas.....	202
Surinkimas.....	196	Techniniai duomenys.....	202
Naudojimas.....	197	EB atitikties deklaracija.....	204

Įvadas

Gaminio aprašas

Šis produktas yra savaeigė sukamoji vejapjovė. Jis kybo ant oro pagalvės, todėl žolę lengva pjauti visose vejose.

Naudojimas

Gaminį naudokite žolei didesniuose privačiuose soduose arba viešose vejose pjauti. Galima naudoti ant daugiausiai 45° statumo šlaito. Nenaudokite gaminio kitiems darbams.

Gaminio apžvalga

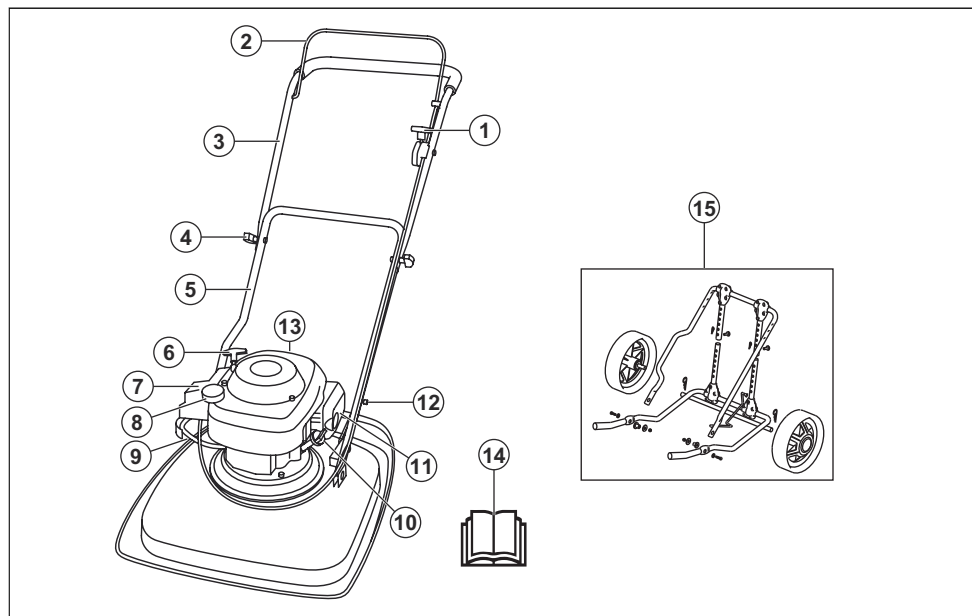

1. Oro sklendė
2. Variklio stabdymo rankena
3. Viršutinė rankena
4. Rankenėlė
5. Apatinė rankena
6. Starterio virvės rankena
7. Oro filtras
8. Kuro bakelis
9. Kuro vožtuvas
10. Alyvos dangtelis
11. Duslintuvas
12. Kabelys rankenos padėties koregavimui
13. Degimo žvakė
14. Naudojimo instrukcija
15. Transportavimo ratukai (priedas)

Simboliai ant gaminio



ĮSPĖJIMAS. Aplaidžiai ar netinkamai naudojant gali būti sužeistas ar net mirti naudotojas ar kiti žmonės.



Prieš naudodami, atidžiai perskaitykite naudotojo instrukciją ir įsitikinkite, kad viską gerai supratote.



Įspėjimas: besisukantis peilis. Saugokite rankas ir kojas.



Įspėjimas: besisukančios dalys. Saugokite rankas ir kojas.



Saugokitės išmetamų ir rikošetu atšokusių daiktų.



Asmenims ir gyvūnams būtina laikytis saugaus atstumo nuo darbo zonos.



Prieš taisydami ar prižiūredami sustabdykite variklį ir atjunkite uždegimo kabelį.



Šis įrenginys atitinka jam taikomas EB direktyvas.



Į aplinką sklaidžiamas triukšmas atitinka Europos Bendrijos direktyvą. Gaminio emisijos nurodytos skyriuje „Techniniai duomenys“ ir ant etiketės.



Kuro vožtuvas atidarytas.



Kuro vožtuvas uždarytas.



Variklio išmetamosiose dujose yra anglies monoksido – nuodingu, bekvapių ir labai pavojingų dujų. Nepaleiskite gaminio patalpose ar uždaroje erdvėje.



Gaisro pavojus. Prieš pildami degalus visada sustabdykite variklį.

Pasižymėkite: Kiti ant gaminio pateikti simboliai (lipdukai) nurodo kitų komercinių teritorijų sertifikavimo reikalavimus.

EU V



PERSPĖJIMAS: Variklio modifikavimas panaikina šio produkto ES tipo patvirtinimą.

Gaminio patikimumas

Kaip nurodyta atsakomybės už gaminį įstatymuose, mes nesame atsakingi už mūsų gaminio sukeltą žalą, jei:

- gaminys netinkamai suremontuotas;
- gaminys suremontuotas naudojant kito gamintojo arba gamintojo nepatvirtintas dalis;
- gaminys turi kito gamintojo arba gamintojo nepatvirtintą priedą;
- gaminys suremontuotas ne patvirtintame techninės priežiūros centre arba jį suremontavo ne patvirtintas atstovas;

Sauga

Saugos ženklų reikšmės

Įspėjimai, perspėjimai ir pastabos yra skirtos atkreipti dėmesį į ypač svarbias vadovo dalis.



PERSPĖJIMAS: Naudojamas, kai naudotojui ar šalia esantiems asmenims kyla mirtino arba sunkaus sužeidimo pavojus arba, jei nesilaikoma vadove pateiktų nurodymų.



PASTABA: Naudojamas, kai kyla pavojus sugadinti gaminį, kitas medžiagas arba padaryti žalą aplinkai, jei nesilaikoma vadove pateiktų nurodymų.

Pasižymėkite: Naudojamas papildomai informacijai apie konkrečią situaciją pateikti.

Bendrieji saugos nurodymai



PERSPĖJIMAS: Prieš naudodami gaminį, perskaitykite toliau esančius įspėjimus.

- Netinkamai arba neatidžiai naudojant šis gaminys yra pavojingas. Jei nesilaikysite saugos nurodymų, kyla sužeidimų arba mirties pavojus.
- Šis gaminys veikdamas sukuria elektromagnetinį lauką. Tam tikromis aplinkybėmis šis laukas gali trikdyti aktyviųjų arba pasyviųjų medicininių implantų veiklą. Kad sumažėtų sunkių ar mirtinų sužeidimų pavojus, medicininių implantų turintiems asmenims rekomenduojame prieš naudojant šį gaminį pasitarti su gydytoju ir implanto gamintoju.
- Visada elkitės atsargiai ir vadovaukitės sveiku protu. Jei tiksliai nežinote, kaip naudoti gaminį konkrečioje situacijoje, sustabdykite darbą ir prieš tęsdami darbą pasitarkite su „Husqvarna“ pardavimo atstovu.
- Atsiminkite, kad už nelaimingus atsitikimus, kurių metu nukentės asmenys ar turtas, bus atsakingas naudotojas.
- Rūpinkitės gaminio švara. Įsitikinkite, kad aiškiai perskaitėte ženklus ir lipdukus.
- Neleiskite kitiems naudotis gaminiumi, jei neįsitikinote, kad jie perskaitė ir suprato naudojimo instrukcijos turinį.
- Neleiskite gaminio naudoti vaikams.
- Neleiskite gaminio naudoti su instrukcijomis nesusipažinusiems asmenims.
- Visada prižiūrėkite gaminį naudojantį fizinę arba protinę negalią turintį asmenį. Būtina nuolatinė atsakingo suaugusiojo priežiūra.
- Neekspluatuokite gaminio, jeigu esate pavargę, sergate, vartojote alkoholio, narkotikų ar vaistų. Tai neigiamai veikia jūsų regėjimą, nuovoką ar koordinaciją.
- Neekspluatuokite gaminio, jei jis sugadintas.
- Neleiskite gaminio ir nenaudokite jo, jei jį galėję pakeisti kiti.

Sauga darbo vietoje



PERSPĖJIMAS: Prieš naudodami gaminį, perskaitykite toliau esančius įspėjimus.

- Prieš pradėdami naudoti įrenginį, iš darbo vietos pašalinkite šakas, šakeles, akmenis ir kitus pašalinius objektus.
- Atsitrenkę į pjovimo įrangą objektai gali atšokti ir sužeisti asmenis bei sugadinti daiktus. Šalia esantiems asmenims ir gyvūnams būtina laikytis saugaus atstumo nuo gaminio.
- Nenaudokite gaminio rūke, lyjant, pučiant stipriam vėjui, spaudžiant šalčiui, iškilus žaibo pavojui arba esant kitomis nepalankiomis oro sąlygomis. Dirbant nepalankiomis oro sąlygomis arba ant šlapio paviršiaus gali suprastėti jūsų dėmesingumas. Dėl prastų oro sąlygų dirbti gali būti pavojinga.
- Saugokitės asmenų, daiktų ir tam tikrų situacijų kurios gali neleisti saugiai naudoti gaminio.
- Saugokitės šaknų, šakelių, duobių, griovių ir kitų kliūčių. Aukšta žolė gali užstoti vaizdą.
- Gali būti pavojinga pjauti žolę įkalnėse. Nenaudokite gaminio, jei šlaitas yra statesnis nei 45°. Nepjaukite žolės ant šlapių šlaitų.
- Pjaudami žolę ant šlaito visada tvirtai atsistokite ant lygiau paviršiaus, o gaminį nukreipkite žemyn šlaitu.
- Šlaitus pjaukite skersai. Nevažiuokite į viršų ir žemyn.
- Būkite atsargūs artėdami prie nematomų kampų ir daiktų, kurie užstoja vaizdą.

Darbo sauga



PERSPĖJIMAS: Prieš naudodami gaminį, perskaitykite toliau esančius įspėjimus.

- Gaminį naudokite tik vejų žolei pjauti. Neleidžiama jo naudoti kitoms užduotims atlikti.
- Naudokite asmenines apsaugines priemones. Žr. *Asmeninės apsauginės priemonės psl. 195.*
- Neužveskite variklio uždaroje erdvėje ar netoli degių medžiagų. Variklio išmetamosios dujos yra karštos, jose gali būti kibirkščių, kurios gali sukelti gaisrą.
- Nenaudokite gaminio tinkamai neuždengę peilio ir neuždėję kitų dangčių. Netinkamai uždėtas peilis gali atsilaisvinti ir sužeisti.
- Užtikrinkite, kad peilis neatsitrenktų į tokius objektus, kaip akmenys ir šaknys. Tai gali sugadinti peilį ir sulenkti variklio veleną. Sulenkta ašis sukelia didelę vibraciją ir kyla didžiulis pavojus, kad peilis atsilaisvins.
- Jei į peilį atsitrenkia objektas arba susidaro vibracijos, nedelsdami sustabdykite gaminį. Atjunkite uždegimo kabelį nuo uždegimo žvakės. Patikrinkite, ar gaminys neapgadintas. Pataisykite sugadintas dalis arba remonto darbus perleiskite įgaliotajam techninės priežiūros atstovui.
- Neprijunkite variklio stabdžio rankenos prie rankenos visam laikui, kai variklis veikia.
- Padėkite gaminį ant stabilaus, plokščio paviršiaus ir paleiskite jį. Patikrinkite, ar peilis neliečia žemės ar kokių kitų daiktų.

- Visada būkite už gaminio, kai jį naudojate.
- Naudodami gaminį abi rankas laikykite ant rankenos. Saugokite rankas bei kojas ir neikiškite jų prie besisukančių peilių.
- Būkite atsargūs, kai gaminį traukiate atgal.
- Neikelkite gaminio, kai užvestas variklis. Jei gaminį turite pakelti, pirmiausia sustabdykite variklį ir atjunkite uždegimo kabelį nuo uždegimo žvakės.
- Naudodami gaminį neikite atgal.
- Veždami įrenginį per zonas be žolės, pvz., žvirgždo, akmenų ir asfalto takelius, sustabdykite variklį.
- Dirbant varikliui nebėkite su gaminiu. Naudodami gaminį visada eikite.
- Nepaleiskite gaminio iš akių, kai veikia variklis. Išjunkite variklį ir palaukite, kol pjovimo įranga nustos sukstis.

Naudojimo saugos instrukcijos

Asmeninės apsauginės priemonės



PERSPĖJIMAS: Prieš naudodami gaminį, perskaitykite toliau esančius įspėjimus.

- Asmeninės apsauginės priemonės nepadės visiškai išvengti pavojaus susižeisti, tačiau nelaimingo atsitikimo atveju mažiau nukentėsite. Leiskite prekybos atstovui padėti pasirinkti tinkamą įrangą.
- Avėkite patvarius, neslystančius batus. Neavėkite atvirų batų ir nebūkite basi.
- Dėvėkite storas, ilgas kelnes.
- Kai būtina, pvz., montuojant, apžiūrint arba valant pjovimo įrangą, užsimaukite apsaugines pirštines.

Gaminio apsauginės priemonės



PERSPĖJIMAS: Prieš naudodami gaminį, perskaitykite toliau esančius įspėjimus.

- Nesinaudokite gaminiu, jei jo apsauginės priemonės yra netvarkingos.
- Reguliariai tikrinkite apsaugines priemones. Jei apsauginės priemonės yra pažeistos, pasitarkite su Husqvarna techninės priežiūros atstovu.

Atlikite pjovimo gaubto patikrą.

Pjovimo gaubtas sumažina gaminio vibracijas ir sumažina disko keliamą sužeidimų pavojų.

- Apžiūrėkite pjovimo gaubtą, kad įsitikintumėte, jog nėra pažeidimų, pvz., įtrūkių.

Variklio stabdymo rankena

Variklio stabdžio rankena sustabdo variklį. Atleisus variklio stabdžio rankeną variklis sustoja.

Kad patikrintumėte variklio stabdį, paleiskite variklį ir atleiskite variklio stabdžio rankeną. Jei variklis nesustoja

per 3 sekundes, paprašykite, kad įgaliotasis „Husqvarna“ techninės priežiūros atstovas sureguliuotų variklio rankeną.

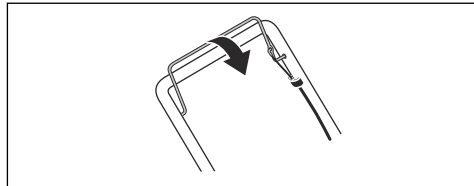

Duslintuvas

Duslintuvas iki minimumo sumažina triukšmo lygį ir nukreipia nuo naudotojo variklio išmetamąsias dujas.

Nenaudokite gaminio, jei nėra duslintuvo arba jis yra pažeistas. Esant pažeistam duslintuvui padidėja triukšmo lygis ir kyla gaisro pavojus.

Norėdami įsitikinti, kad duslintuvas yra tinkamai pritvirtintas ir nėra pažeistas, jį tikrinkite reguliariai.



PASTABA: Darbo metu ir tada, kai variklis veikia tuščiaja eiga, duslintuvas labai įkaista ir kurį laiką išlieka karštas. Elkitės atsargiai su degiomis medžiagomis ir (arba) garais, kad išvengtumėte gaisro.

Degalų naudojimo sauga



PERSPĖJIMAS: Prieš naudodami gaminį, perskaitykite toliau esančius įspėjimus.

- Neužveskite gaminio, jei ant gaminio yra kuro arba variklio alyvos. Nuvalykite nepageidaujama kurą / alyvą ir palaukite, kol gaminys išdžius.
- Apsipylę drabužius kuru nedelsiant persirenkite.
- Neapsipilkite kūno kuru, nes jis gali sužaloti. Apsipylę kūną kuru, jį nusiplaukite muilu ir vandeniu.
- Neužveskite gaminio, jei iš variklio sunkiasi skysčiai. Reguliariai tikrinkite, ar iš variklio nesisunkia skysčiai.
- Atsargiai elkitės su kuru. Kuras yra degus, o jo garai – sprogūs, todėl neatsargiai elgiantis galima susižaloti arba žūti.
- Neįkvėpkite kuro garų, nes jie gali sužaloti. Pasirūpinkite tinkamu vėdinimu.
- Nerūkykite greta kuro arba variklio.
- Nedėkite šiltų objektų greta kuro arba variklio.
- Nepilkite kuro, kai variklis užvestas.
- Prieš pildami kurą įsitikinkite, ar variklis atausęs.
- Prieš pildami kurą lėtai atidarykite kuro bakelio dangtelį ir atsargiai išleiskite slėgį.
- Nepilkite į variklį kuro būdami patalpoje. Dėl oro stygiaus galima susižaloti arba žūti uždusęs arba apsinuodijus anglies monoksidu.

- Stipriai užsukite kuro bakelio dangtelį. Nepakankamai stipriai užsukus kuro bakelį kyla gaisro pavojus.
- Prieš pradėdami darbą patraukite gaminį mažiausiai 3 m (10 pėdų) nuo vietos, kurioje pylėte kurą.
- Nepripilkite į kuro bakelį pernelyg daug kuro.

- Pjovimo įrangos techninės priežiūros darbus atlikite apsimovę apsaugines pirštines. Peilis labai aštrus ir gali lengvai įpjauti.
- Gamintojo nepatvirtinti priedai ir gaminio pakeitimai gali rimtai ar net mirtinai sužeisti. Nekeiskite gaminio. Visada naudokite tik gamintojo patvirtintus priedus.
- Jei techninė priežiūra atliekama netinkamai ir nereguliariai, padidėja sužeidimų ir žalos gaminiui pavojus.
- Atlikite tik savininko vadove nurodytus techninės priežiūros darbus. Visus kitus techninės priežiūros darbus turi atlikti patvirtintas „Husqvarna“ techninės priežiūros atstovas.
- Patvirtintas „Husqvarna“ techninės priežiūros atstovas turi reguliariai atlikti gaminio techninę priežiūrą.
- Pakeiskite pažeistas, sulūžusias arba susidėvėjusias dalis.

Priežiūros saugos instrukcijos



PERSPĖJIMAS: Prieš naudodami gaminį, perskaitykite toliau esančius įspėjimus.

- Variklio išmetamosiose dujose yra anglies monoksido – nuodingų, bekvapių ir labai pavojingų dujų. Nepaleiskite variklio patalpose ar uždaroje erdvėje.
- Prieš atlikdami techninę gaminio priežiūrą, sustabdykite variklį ir atjunkite uždegimo kabelį nuo uždegimo žvakės.

Surinkimas

Apatinės rankenos tvirtinimas

1. Pervertkite prie rankenos pritvirtiną kablį (A) per centrinę angą (B) rodyklės kryptimi (C).

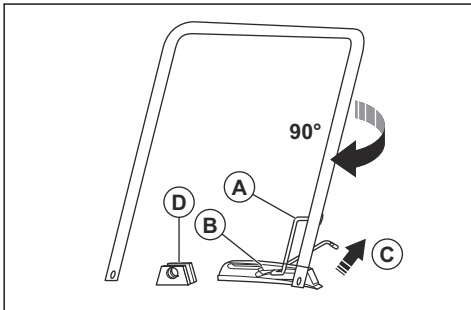

2. Pasukite rankeną pagal laikrodžio rodyklę 90°, kad apatinės rankenos galai atsidurtų tarp pjovimo gaubto laikiklių (D).
3. Pervertkite prikabinamosios ašos kaiščius (A) per laikiklius ir apatinės rankenos galus. Užfiksuokite fiksavimo kaiščiais (B).

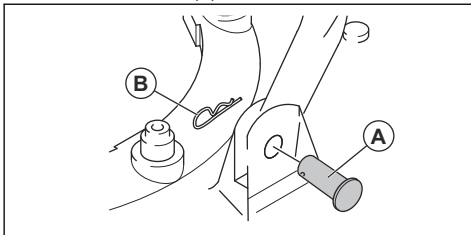

Viršutinės rankenos tvirtinimas

1. Pritvirtinkite apatinę rankeną, žr. *Rankenos padėties nustatymas psl. 198*.
2. Įsitinkinkite, kad oro sklendės rankenėlė yra kairėje gaminio pusėje žiūrint iš galo.
3. Sulygiuokite viršutinės rankenos angas su apatinės rankenos angomis ir prisukite varžtus, poveržles ir rankenėles.

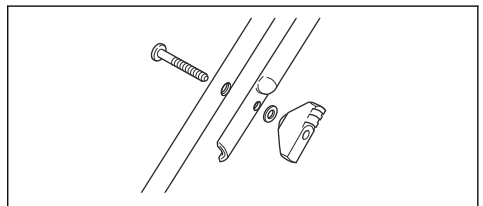

4. Kabelius prie rankenos priirškite raišteliais.

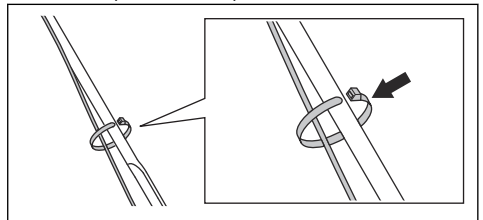

PASTABA: Įsitinkinkite, kad kabeliai nėra per daug įtempti.

Transportavimo ratukų montavimas (priedas)

1. Perverkite prie rankenos pritvirtiną kablį (A) per centrinę angą (B) rodyklės kryptimi (C).

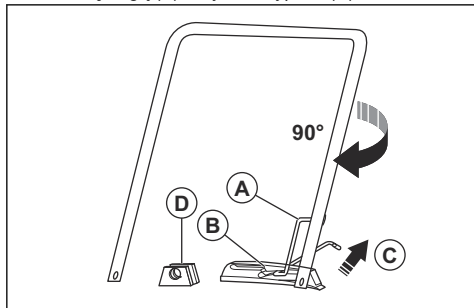

2. Pasukite rankeną pagal laikrodžio rodyklę 90°, kad apatinės rankenos galai atsидurtų tarp pjovimo laikiklių (D).
3. Perverkite įvorę (A) per laikiklius ir apatinės rankenos galus.

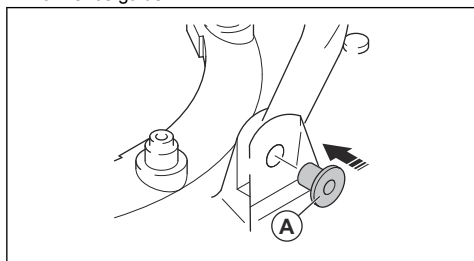

4. Pritvirtinkite ratukų rėmą (A) prie pjovimo įrangos varžtais (B), poveržlėmis (C, D) ir fiksavimo veržlėmis (E).

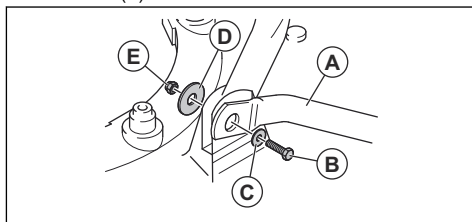

5. Įstatykite apatinius ilginimo vamzdžius į viršutinius ilginimo vamzdžius.
6. Perverkite prikabinamosios ašos kaiščius (A) per ilginimo vamzdžius ir užfiksukite fiksavimo kaiščiais (B).

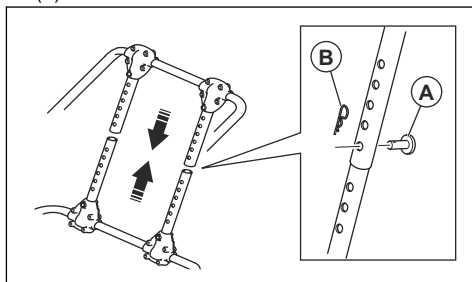

Naudojimas

Įvadas



PERSPĖJIMAS: Prieš naudodami gaminį perskaitykite ir supraskite saugos skyriaus informaciją.

Prieš naudodami gaminį

1. Atidžiai perskaitykite naudojimo instrukciją ir įsitikinkite, kad viską gerai supratote.
2. Apžiūrėkite pjovimo įrangą ir įsitikinkite, kad ji tinkamai prijungta ir sureguliuota. Žr. *Pjovimo įrangos patikrinimas psl. 200*.
3. Užpildykite kuro bakelį. Žr. *Norėdami pripildyti degalų psl. 197*.
4. Pripilkite alyvos bakelį ir patikrinkite alyvos lygį. Žr. *Variklio alyvos papildymas ir keitimas psl. 201*.

Norėdami pripildyti degalų

Jei įmanoma, naudokite ekologišką / alkilato benziną. Jei ekologiško / alkilato benzino naudoti negalite, naudokite geros kokybės bešvinį benziną arba benziną su švinu. Naudokite 90 RON arba aukštesnio oktaninio skaičiaus benziną ne Šiaurės Amerikoje (87 AKI Šiaurės Amerikoje) su maks. 10 % etanolio koncentracija (E10).



PASTABA: Nenaudokite benzino, kurio oktaninis skaičius yra mažesnis nei 90 RON ne Šiaurės Amerikoje (87 AKI Šiaurės Amerikoje). Antraip galima sugadinti gaminį.

1. Lėtai atsukite kuro bakelio dangtelį, kad išleistumėte slėgį.
2. Lėtai pilkite iš degalų kanistro. Jei išliejate kurą, nuvalykite jį audiniu ir palaukite, kol kuras išdžius.
3. Nuvalykite sritį aplink kuro bakelio dangtelį.

- Stipriai užsukite kuro bakelio dangtelį. Nepakankamai stipriai užsukus kuro bakelį kyla gaisro pavojus.
- Prieš pradėdami darbą patraukite gaminį mažiausiai 3 m (10 pėdų) nuo vietos, kurioje pylėte kurą.

Rankenos padėties nustatymas

- Pakelkite kablį (A).

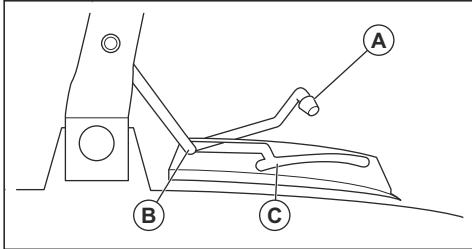

- Pastumkite kablį pirmyn, kad nustatytumėte rankenos nenaudojimo padėtį (B).
- Pastumkite kablį pirmyn, kad nustatytumėte rankenos pjovimo padėtį (C).

Įrenginio paleidimas

- Įsitikinkite, kada uždegimo kabelis prijungtas prie uždegimo žvakės.
- Nustatykite rankenos nenaudojimo padėtį, žr. *Rankenos padėties nustatymas psl. 198*.
- Atidarykite kuro vožtuvą.

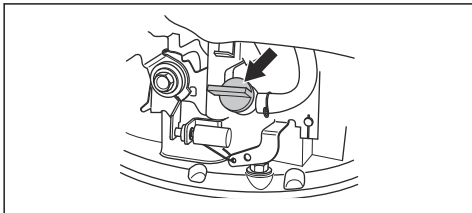

- Pareguliuokite oro sklendės rankenėlę.
 - Jeigu variklis šaltas, nustatykite oro vožtuvo rankenėlę į uždarytos oro sklendės padėtį.

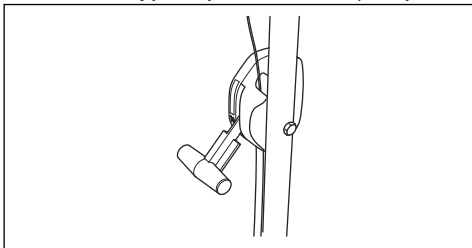

- Jeigu variklis šiltas, nustatykite oro vožtuvo rankenėlę į darbinę padėtį.

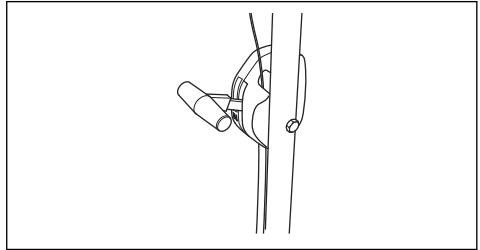

- Laikykite variklio stabdymo rankeną prispaudę prie rankenos.
- Užminkite dešiniąją pėda pjovimo gaubtą.
- Laikykite apatinės rankenos viršų dešiniąja ranka ir pakreipkite gaminį.
- Dešinė ranka laikykite starterio lynelį.



- Lėtai patraukite starterio lynelį, kol pajusite pasipriešinimą.
- Tada stipriai patraukite, kad paleistumėte variklį.
- Kai variklis pradės veikti didžiausiu greičiu, atsargiai nuleiskite gaminį ant žemės.
- Kai variklis išils, būtinai nustatykite oro sklendės rankenėlę į darbinę padėtį.
- Nustatykite rankenos pjovimo padėtį, žr. *Rankenos padėties nustatymas psl. 198*.



PERSPĖJIMAS: Nevyniokite starterio virvės sau ant rankos.

Įrenginio sustabdymas

- Pakreipkite gaminį ir atleiskite variklio stabdymo rankeną.
- Kai variklis išsijungs, nuleiskite gaminį.
- Nustatykite rankenos nenaudojimo padėtį, žr. *Rankenos padėties nustatymas psl. 198*.
- Uždarykite kuro vožtuvą.

Gerų rezultatų gavimas

- Visada naudokite pagalastą peilį. Atšipęs peilis netaisyklingai nupjauna ir žolės paviršius pagalsta. Be to, aštrus peilis naudoja mažiau energijos nei atšipęs.

- Nepjaukite daugiau nei 1/3 žolės ilgio. Pirmiausia nupjaukite nustatę didelį aukštį. Patikrinkite rezultatą ir sumažinkite pjovimo aukštį iki tinkamo lygio. Jeigu žolė tikrai aukšta, judėkite lėtai ir, jei reikia, pjaukite 2 kartus.
- Kiekvieną kartą pjaukite skirtingomis kryptimis, kad vejoje nesusidarytų dryžiai.

Priežiūra

Išvadas



PERSPĖJIMAS: Prieš atlikdami priežiūros darbus perskaitykite ir supraskite saugos skyriaus informaciją.

Visiems gaminio techninės priežiūros ir remonto darbams reikia specialių apmokymų. Garantuojame profesionalaus remonto ir techninės priežiūros darbų pasiekiamumą. Jei jūsų pardavėjas nėra techninės priežiūros atstovas, paprašykite jo informacijos apie artimiausią techninės priežiūros atstovą.

Prieš atliekant priežiūros darbus



PERSPĖJIMAS: Kad nesusižalotumėte ir nepažeistumėte gaminio, vadovaukitės šiomis instrukcijomis, kai būtina paversti gaminį ant šono.

1. Uždarykite kuro vožtuvą.

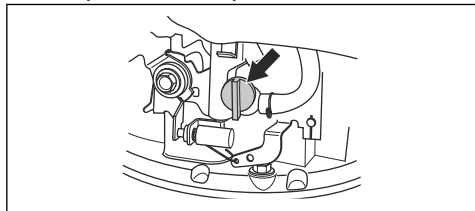

2. Leiskite varikliui veikti, kol jis užges.

3. Atjunkite uždegimo žvakės laidą.

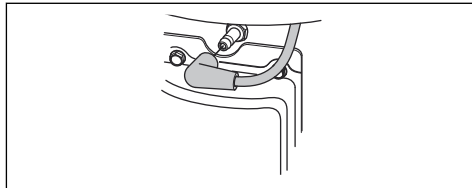

4. Paverskite gaminį ant kairiosios pusės, kad oro filtras (A) būtų viršuje, o duslintuvus apačioje.

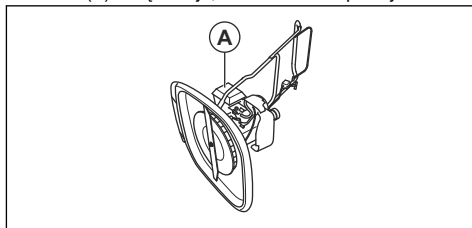

Priežiūros grafikas

Techninės priežiūros intervalai apskaičiuojami pagal kasdienį gaminio naudojimą. Intervalai keičiasi, jei gaminys naudojamas kasdien.

Techninės priežiūros informacijos, pažymėtos *, žr. instrukcijas, pateikiamas *Gaminio apsauginės priemonės psl. 195*.

Techninės priežiūros darbas	Kasdien	Kiekvieną savaitę	Kiekvieną mėnesį
Atlikti bendrąją apžiūrą	X		
Patikrinti alyvos lygį	X		
Nuvalyti įrenginį	X		
Patikrinti pjovimo įrangą	X		
Patikrinti pjovimo įrangos gaubtą*	X		
Patikrinti variklio stabdymo rankeną*	X		
Apžiūrėkite oro filtrą.	X		
Patikrinti duslintuvą*		X	
Patikrinti uždegimo žvakę		X	

Techninės priežiūros darbas	Kasdien	Kiekvieną savaitę	Kiekvieną mėnesį
Išvalykite oro filtrą			X
Pakeisti oro filtrą			X
Patikrinti degalų sistemą			X

Bendroji apžiūra

- Įsitinkinkite, kad gaminio veržlės ir varžtai priveržti.

Gaminio valymas



PERSPĖJIMAS: Prieš pradėdami valyti gaminio apačią susipažinkite su *Prieš atliekant priežiūros darbus psl. 199* instrukcijomis ir jomis vadovaukitės.



PASTABA: Nevalykite gaminio plovikliais, benzinu arba skiedikliais. Jie gali pažeisti plastikinę dalis.

- Gaminio neplaukite aukšto slėgio plovimo aparatu.
- Jei gaminį valote vandeniu, nepilkite vandens tiesiai ant variklio.
- Lapus, žolę ir purvą nuvalykite šepečiu.
- Įsitinkinkite, kad aušinimo oro įsiurbimo angos neužsikimšusios.
- Nuimkite ventiliatorių (žr. *Peilio ir ventiliatoriaus keitimas psl. 200*) ir nuvalykite jį šepečiu.
- Nuvalykite gaminio paviršių sausa šluoste.
- Nuvalykite gaminio apačią grandikliu, kad pašalintumėte žolės ir nešvarumų sankaupas.

Pjovimo įrangos patikrinimas



PERSPĖJIMAS: Kad įranga netyčia nepasileistų, ištraukite uždegimo kabelį iš uždegimo žvakės.



PERSPĖJIMAS: Pjovimo įrangos techninės priežiūros darbus atlikite apsimovę apsaugines pirštines. Peilis labai aštrus ir gali lengvai įpjauti.

- Patikrinkite, ar pjovimo įranga nepažeista ir neįskilusi. Visada pakeiskite pažeistą pjovimo įrangą.
- Apžiūrėkite peilį, ar jis nepažeistas ir neatšipęs.

Pasižymėkite: Pagalandus peilį jį reikia subalansuoti. Pagalasti, pakeisti ir subalansuoti peilį turi techninės priežiūros centro darbuotojai. Jei susidūrėte su kliūtimi, dėl kurios įrenginys sustojo, pakeiskite pažeistą peilį. Leiskite techninės priežiūros centro darbuotojams nuspręsti, ar peilį dar galima galasti, ar jau reikia keisti.

Peilio ir ventiliatoriaus keitimas



PERSPĖJIMAS: Apsimaukite pirštines sunkiam darbui. Peilis labai aštrus ir gali lengvai įpjauti.

- Paruoškite gaminį priežiūros darbams, žr. *Prieš atliekant priežiūros darbus psl. 199*.
- Tvirtai laikykite ventiliatorių ir sukite peilio tvirtinimo varžtą prieš laikrodžio rodyklę, kad jį atsuktumėte.

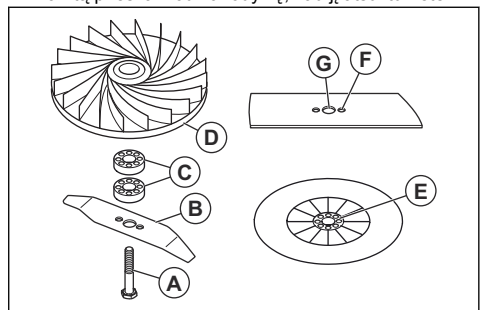

- Nuimkite peilį (B), pjovimo aukščio poveržles (C) ir ventiliatorių (D).
- Apžiūrėkite ar peilio tvirtinimo varžtas ir ventiliatorius nėra pažeisti.
- Grąžinkite ventiliatorių į pirminę padėtį. Jei dedate pjovimo aukščio poveržles, būtinai į ventiliatoriaus angas įstatykite kaičius.
- Uždėkite naują peilį. Įsitinkinkite, kad ventiliatoriaus kaiščiai (E) įstatyti į peilio angas (F).
- Naują peilį uždėkite nukreipę jo kampus žemės kryptimi.
- Įstatykite peilio tvirtinimo varžtą į peilio centrą (G) ir priveržkite ranka pagal laikrodžio rodyklę.
- Tvirtai laikykite ventiliatorių ir priveržkite peilio tvirtinimo varžtą veržliarakčiu.
- Ranka pasukite peilį ir patikrinkite, ar jis laisvai sukasi.
- Paleiskite gaminį, kad išbandytumėte peilį. Jei peilis netinkamai uždėtas, gaminys vibruoja arba įjaunama nepakankamai gerai.

Pjovimo aukščio nustatymas

Jei norite sumažinti pjovimo aukštį, uždekite pjovimo aukščio poveržlių. Jei norite padidinti pjovimo aukštį, nuimkite pjovimo aukščio poveržles.

Pasižymėkite: Nenaudokite daugiau kaip 2 pjovimo aukščio poveržles.

1. Paruoškite gaminį priežiūros darbams, žr. *Prieš atliekant priežiūros darbus psl. 199.*
2. Išukite peilio tvirtinimo varžtą ir nuimkite peilį, žr. *Peilio ir ventiliatoriaus keitimas psl. 200.*
3. Tarp ventiliatoriaus ir peilio uždėkite 1 arba 2 pjovimo aukščio poveržles (A). Užverkite pirmosios pjovimo aukščio poveržlės angas ant ventiliatoriaus kaiščių (B) Antrosios pjovimo aukščio poveržlės kaiščius įstatykite į pirmosios pjovimo aukščio poveržlės angas.

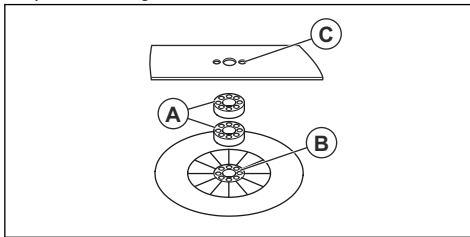

4. Uždėkite peilį ant pjovimo aukščio poveržlės. Įsitinkinkite, kad pjovimo aukščio poveržlės kaiščiai įstatyti į peilio angas (C).
5. Uždėkite peilį ir priveržkite peilio tvirtinimo varžtą, žr. *Peilio ir ventiliatoriaus keitimas psl. 200.*

Variklio alyvos papildymas ir keitimas

- Jei reikia informacijos, kaip papildyti ir pakeisti variklio alyvą, žr. variklio naudojimo instrukcija.

Oro filtro valymas



PASTABA: Neleiskite varikliui veikti be oro filtro arba su nešvariu oro filtru. Dėl to sumažėja našumas ir galima sugadinti variklį.

1. Nuspauskite fiksatorius (A), nuimkite oro filtro dangtelį (B) ir nuimkite oro filtrą (C).

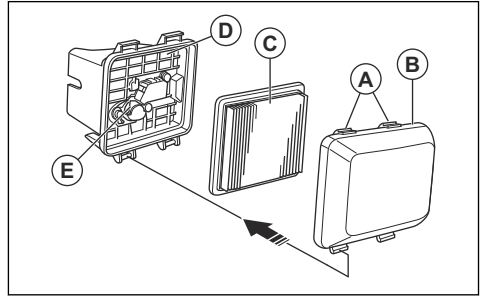

2. Trinkelėkite filtrą į plokščią paviršių, kad išblyrėtų nešvarumai. Taip pat galite iš švariosios oro filtro papūsti suspausto oro.



PASTABA: Nevalykite šepetėlių, nes taip galite įstumti nešvarumus į oro filtrą.

3. Nuvalykite oro filtro laikiklį (D) ir oro filtro dangtelį drėgna šluoste.



PASTABA: Pasirūpinkite, kad į oro įsiurbimo angą, kuri veda link karbiuratoriaus (E), nepatektų nešvarumų.

4. Gražinkite oro filtrą į pirminę padėtį. Įsitinkinkite, kad oro filtras visiškai sandarus oro filtro laikiklyje.
5. Uždėkite oro filtro dangtelį apatiniais fiksatoriais pirmyn.

Uždegimo žvakės tikrinimas



PASTABA: Visada naudokite rekomenduojamo tipo žvakes. Netinkamo tipo uždegimo žvakė gali pažeisti gaminį.

- Patikrinkite uždegimo žvakę, jei variklio galingumas mažas, ji sunku paleisti arba jis netinkamai veikia tuščiąja eiga.
- Norėdami sumažinti pašalinių medžiagų atsiradimą ant uždegimo žvakės elektrodų, laikykitės šių instrukcijų:
 - a) Įsitinkinkite, kad tinkamai sureguliuotas greitis tuščiąja eiga.
 - b) Įsitinkinkite, kad naudojate tinkamą kuro mišinį.
 - c) Patikrinkite, ar oro filtras yra švarus.

- Jeigu uždegimo žvakė purvina, nuvalykite ją ir patikrinkite, ar nustatytas tinkamas tarpas tarp elektrodų. Žr. #.

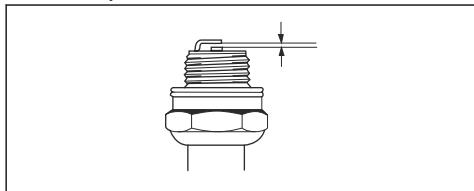

- Esant reikalui pakeiskite uždegimo žvakę.

Kuro sistemos tikrinimas

- Patikrinkite kuro bakelio dangtelį ir uždarykite jį, kad nepažeistumėte.
- Patikrinkite žarnelę ir įsitikinkite, kad ji neprateka. Jei kuro žarnelė pažeista, paprašykite, kad techninės priežiūros atstovas ją pakeistų.

Transportavimas, saugojimas ir utilizavimas

Transportavimas ir laikymas

- Norėdami laikyti ir transportuoti gaminį ir kurą, įsitikinkite, kad jis neprateka ir neskleidžia išmetamųjų dujų. Žiežirbos arba atvira ugnis, pvz., elektriniai įrenginiai arba džiovintuvai, gali sukelti gaisrą.
- Laikydami ir transportuodami kurą visada naudokite patvirtintus konteinerius.
- Ištuštinkite kuro bakelį prieš padėdami gaminį laikyti ilgam laikui. Kurą išpilkite tinkamoje šalinimo vietoje.
- Saugiai pritvirtinkite gaminį jį transportuodami, kad nepažeistumėte ir išsvengtumėte nelaimingų atsitikimų.
- Laikykite gaminį užrakintoje patalpoje, kad jo nepasiektų vaikai arba neįgalieji asmenys.
- Laikykite gaminį sausoje neužšąlančioje vietoje.

4. Atjunkite uždegimo žvakės laidą.
5. Išleiskite kurą iš kuro bakelio.
6. Ištraukite uždegimo žvakę ir įpilkite 5 ml variklio alyvos per uždegimo žvakės angą.
7. Patrukite starterio virvės rankenėlę 3 kartus, kad paskirstytumėte alyvą po variklį.
8. Patikrinkite uždegimo žvakę, žr. *Uždegimo žvakės tikrinimas psl. 201*. Neprijunkite uždegimo žvakės laido.
9. Išvalykite oro filtrą, žr. *Oro filtro valymas psl. 201*.
10. Patikrinkite pjovimo įrangą, žr. *Pjovimo įrangos patikrinimas psl. 200*.
11. Kaip valyti gaminį, žr. *Gaminio valymas psl. 200*.

Šalinimas

- Laikykitės vietinių atliekų tvarkymo reikalavimų ir galiojančių teisės aktų.
- Išpilkite visas chemines medžiagas, pvz., variklio alyvą arba kurą techninės priežiūros centre arba tinkamoje šalinimo vietoje.
- Kai gaminys nebenaudojamas, nusiųskite jį „Husqvarna“ pardavėjui arba atiduokite į perdirbimo vietą.

Paruošimas saugojimui

Pasibaigus sezonui ir kai neplanuojate naudoti ilgiau nei 30 dienų, paruoškite gaminį laikymui.

1. Išjunkite variklį ir uždarykite kuro vožtuvą.
2. Išveskite variklį ir paverskite gaminį apytiksliai 10 cm nuo žemės paviršiaus duslintuvo kryptimi.
3. Kai variklis užges, atleiskite variklio stabdymo rankeną.

Techniniai duomenys

Techniniai duomenys

	GX560
Variklis	
Gamintojas / modelis	Honda / OHC GCV 160
Darbinis tūris, cm ³	160
Greitis, aps. / min	3150 +0/-100

	GX560
Nominali variklio galia, kW ⁵⁷	3,0
Tarpas tarp degimo žvakelių, mm	0,75
Uždegimo žvakės tipas	NGK BPR6ES
Kuro / tepimo sistema	
Kuro bakelio talpa, litrai	0,9
Variklio alyva	SAE 10W-30
Alyvos bakelio talpa, litrai	0,5
Svoris	
Su tuščiais skysčių bakeliais, kg	18,4
Skleidžiamas triukšmas⁵⁸	
Garso stiprumo lygis, išmatuotas dB (A)	96
Garso galios lygis, garantuojamas L _{WA} dB (A)	97
Garso lygiai⁵⁹	
Naudotojo ausį veikiantis garso slėgis, dB (A)	84
Vibracijos lygiai, a_{hveq}⁶⁰	
Rankena, m/s ²	3,3
Pjovimo įranga	
Pjovimo aukštis, mm	Nuo 10 iki 30
Pjovimo plotis, mm	510
Peilis / gaminio numeris	5119004-10

⁵⁷ Nurodyta variklio galia atitinka to modelio tipinės gamybos būdu pagaminto variklio vidutinę naudingąją atiduodamą galią (varikliui veikiant nurodytu greičiu), išmatuotą pagal SAE standartą J1349 / ISO1585. Masinės gamybos būdu pagamintų variklių galia gali skirtis. Faktinė gaminyje įmontuoto variklio galia priklausys nuo darbinio greičio, aplinkos sąlygų ir kitų aplinkybių.

⁵⁸ Triukšmas, skleidžiamas į aplinką, išmatuotas kaip garso galia (L_{WA}) pagal EB direktyvą 2000/14/EB.

⁵⁹ Triukšmo slėgio lygis pagal ISO 5395. Pateikiamų triukšmo slėgio duomenų būdingoji statistinė sklaida (standartinis nuokrypis) lygi 1,2 dB (A).

⁶⁰ Vibracijos lygis pagal ISO 5395. Pateiktuose vibracijos lygio duomenyse yra 0,2 m/s² tipiška statistinė sklaida (standartinis nuokrypis).

EB atitikties deklaracija

EB atitikties deklaracija

„Husqvarna AB“, SE-561 82 Huskvarna, Švedija, tel. +46-36-146500, patvirtina, kad **vejapjovė Husqvarna GX560**, kurio serijos numeris prasideda nuo 2017xxxxxxx, atitinka šiuos TARYBOS DIREKTYVOS reikalavimus:

- 2006 m. gegužės 17 d. direktyvos **2006/42/EB** dėl mašinų;
- 2014 m. vasario 26 d. direktyvos **2014/30/ES** dėl elektromagnetinio suderinamumo;
- 2000 m. gegužės 8 d. direktyvos **2000/14/EB** dėl į aplinką skleidžiamo triukšmo.

Daugiau informacijos apie triukšmo emisiją žr. „Techniniai duomenys“.

Pritaikyti tokie standartai:

EN ISO 5395-1, EN ISO 5395-2, EN ISO 5395-2 Amd1, EN ISO 5395-2 Amd 2, EN 55012

Jei nenurodyta kitaip, taikomos naujausios paskelbtos nurodytų standartų versijos.

Notifikuotoji įstaiga: **0404, RISE SMP Svensk Maskinprovning AB, Box 7035, SE-750 07 Uppsala** pateikė ataskaitą dėl atitikties 2000 m. gegužės 8 d. TARYBOS DIREKTYVOS 2000/14/EB dėl į aplinką skleidžiamo triukšmo VI priedo reikalavimams įvertinimo.

Sertifikato numeris: 01/901/302

Huskvarna, 2017-12-14



Claes Losdal, plėtros vadovas / sodo gaminiai
(įgaliotasis „Husqvarna AB“ atstovas, atsakingas už
techninę dokumentaciją)

Saturs

Ievads.....	205	Tehniskā apkope.....	212
Drošība.....	206	Pārvadāšana, glabāšana un utilizēšana.....	215
Montāža.....	209	Tehniskie dati.....	215
Lietošana.....	210	EK atbilstības deklarācija.....	217

Ievads

Izstrādājuma apraksts

Izstrādājums ir gājējam vadāmais rotējošais zāles plāvējs. Tas turas uz gaisa polstera, kas atvieglo zāles plaušanu visās zālāja vietās.

Paredzētā lietošana

Izmantojiet izstrādājumu, lai plautu zāli lielos privātos dārzos vai publiskajos zālajos. Var izmantot nogāzēs ar maksimālo slīpumu līdz 45°. Nelietojiet izstrādājumu citiem darbiem.

Izstrādājuma pārskats

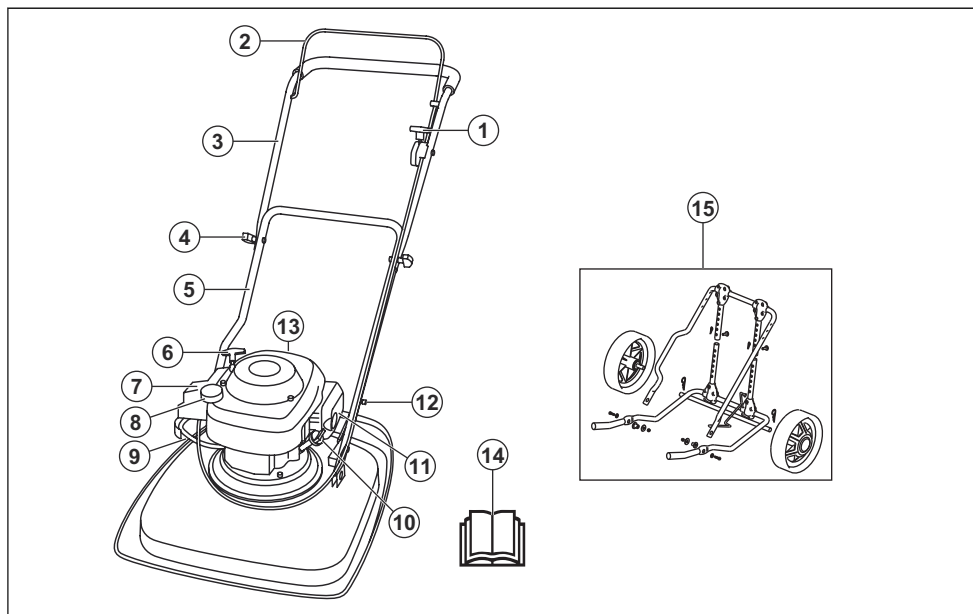

1. Droselvārsta vadība
2. Dzinēja bromžu rokturis
3. Augšējais rokturis
4. Stūres mezgls
5. Apakšējais rokturis
6. Startera auklas rokturis
7. Gaisa filtrs
8. Degvielas tvertne
9. Degvielas vārsts
10. Eļļas tvertnes vāciņš
11. Trokšņa slāpētājs
12. Roktura pozīcijas regulēšanas āķis
13. Aizdedzes svece
14. Lietošanas rokasgrāmata
15. Transportēšanas riteņi (piederums)

Simboli uz izstrādājuma



BRĪDINĀJUMS! Pavirša vai nepareiza lietošana var radīt traumas vai nāvi lietotājam vai blakus esošajiem cilvēkiem.



Lūdzu, rūpīgi izlasiet šo lietotāja rokasgrāmatu un pirms izstrādājuma lietošanas pārlicinieties, vai izprotat instrukcijas.



Brīdinājums! Rotējošs asmens. Turiet rokas un kājas drošā attālumā.



Brīdinājums! Rotējošas daļas. Turiet rokas un kājas drošā attālumā.



Uzmanieties no mestiem un rikošetā atlecošiem priekšmetiem.



Nodrošiniet, lai darba zonā neatrastos cilvēki un dzīvnieki.



Pirms veicat remontdarbus vai tehnisko apkopi, apturiet dzinēju un izņemiet aizdedzes vadu.



Šis izstrādājums atbilst spēkā esošajām EK direktīvām.



Trokšņu emisijas līmenis atbilstoši Eiropas Kopienas direktīvai. Izstrādājuma emisiju līmenis ir norādīts sadaļā "Tehniskie dati" un uz uzlīmes.



Degvielas vārsts atvērts.



Degvielas vārsts aizvērts.



Dzinēja gāzu izplūdes satur oglekļa monoksīdu, kas ir bezkrāsaina, indīga un ļoti bīstama gāze. Nedarbiniet izstrādājumu iekštelpās vai slēgtās telpās.



Ugunsgrēka risks. Pirms degvielas uzpildes vienmēr apturiet dzinēju.

Piezīme: Pārējie uz izstrādājuma norādītie simboli/uzlīmes attiecas uz citu tirdzniecības nozaru prasībām.

ES V



BRĪDINĀJUMS: Motora atvēršana anulē šī ķēdes zāga ES tipa apstiprinājumu.

Atbildība par izstrādājuma kvalitāti

Saskaņā ar likumiem par izstrādājuma kvalitāti mēs neuzņemamies atbildību par bojājumiem, ko radījis mūsu izstrādājums, ja:

- ir veikts nepareizs izstrādājuma remonts;
- izstrādājuma remonts ir veikts, izmantojot detaļas, ko nav nodrošinājis vai apstiprinājis ražotājs;
- izstrādājumam tiek pievienots piederums, ko nav nodrošinājis vai apstiprinājis ražotājs;
- izstrādājuma remonts nav veikts pilnvarotā remontdarbnīcā vai pie pilnvarota speciālista.

Drošība

Drošības definīcijas

Brīdinājumi, norādes "Uzmanību!" un piezīmes tiek izmantotas, lai izceltu īpaši svarīgas lietotāja rokasgrāmatas daļas.



BRĪDINĀJUMS: Tiek izmantota tad, ja rokasgrāmatā sniegto instrukciju neievērošanas dēļ operatoram vai blakus esošajām personām draud traumu vai nāves risks.



IEVĒROJIET: Tiek izmantota tad, ja rokasgrāmatā sniegto instrukciju neievērošanas dēļ rodas izstrādājuma, citu materiālu vai blakus esošās teritorijas bojājuma risks.

Piezīme: Tiek izmantota, lai sniegtu plašāku informāciju, kas nepieciešama attiecīgajā situācijā.

Vispārīgi norādījumi par drošību



BRĪDINĀJUMS: Pirms sākat lietot izstrādājumu, izlasiet tālāk izklāstītās brīdinājuma instrukcijas.

- Šis izstrādājums ir bīstams, ja to lieto nepareizi vai ja neīkojaties piesardzīgi. Drošības instrukciju neievērošana var izraisīt traumas vai nāvi.
- Šis izstrādājums darbības laikā rada elektromagnētisko lauku. Noteiktos apstākļos šis lauks var traucēt aktīvā vai pasīvā medicīniskā implantāta darbību. Lai samazinātu nopietnas traumas gūšanas vai dzīvības zaudēšanas risku, mēs iesakām personām, kam ir medicīniskie implantāti, pirms šī izstrādājuma lietošanas konsultēties ar savu ārstu un medicīniskā implantāta ražotāju.
- Vienmēr rīkojieties piesardzīgi un saprātīgi. Ja neesat drošs par to, kā izmantot šo izstrādājumu konkrētā situācijā, pārtrauciet darbu un sazinieties ar savu Husqvarna izplatītāju, pirms turpināt.
- Paturiet prātā, ka operators ir atbildīgs par negadījumiem, kuros iesaistītas citas personas.
- Gādājiet, lai izstrādājums ir tīrs. Pārļiecinieties, ka varat skaidri izlasīt zīmes un uzlīmes.
- Neļaujiet nevienai personai izmantot izstrādājumu, ja neesat pārļiecinājies, ka šī persona ir izlasījusi un izprot lietotāja rokasgrāmatas saturu.
- Neļaujiet bērniem lietot šo izstrādājumu.
- Neļaujiet lietot izstrādājumu personai, kas nav iepazinusies ar lietošanas norādījumiem.
- Ja izstrādājumu izmanto persona ar samazinātām fiziskajām vai garīgajām spējām, vienmēr uzraugiet šo personu. Tuvumā vienmēr jābūt pieaugušajam.
- Neizmantojiet šo izstrādājumu, ja esat noguris, slims vai esat alkohola, narkotiku vai medikamentu izraisītā reibumā. Šāds stāvoklis negatīvi ietekmē jūsu redzi, modrību, koordināciju un spriestspēju.
- Neizmantojiet izstrādājumu, ja tas ir bojāts.
- Neveiciet izmaiņas šajā izstrādājumā un neizmantojiet to, ja ir iespējams, ka citas personas tajā ir veikušas izmaiņas.

Darba zonas drošība



BRĪDINĀJUMS: Pirms sākat lietot izstrādājumu, izlasiet tālāk izklāstītās brīdinājuma instrukcijas.

- Pirms ekspluatējat izstrādājumu, noņemiet no darba zonas zarus, akmeņus un citus vaļīgus priekšmetus.
- Priekšmeti, kas saskaras ar griešanas ierīci, var atlēkt un nodarīt kaitējumu personām vai citiem priekšmetiem. Gādājiet, lai citi cilvēki un dzīvnieki atrastos drošā attālumā no izstrādājuma.
- Neizmantojiet izstrādājumu miglā, lietū, spēcīgā vējā, aukstā laikā, zibens riska gadījumā vai citos nelabvēlīgos laika apstākļos. Izstrādājuma

izmantošana nelabvēlīgos laika apstākļos vai slapjās vietās var negatīvi ietekmēt jūsu modrību. Nelabvēlīgi laika apstākļi var radīt bīstamus darba apstākļus.

- Pārļiecinieties, vai nav personu, priekšmetu un situāciju, kas varētu kavēt izstrādājuma drošu darbību.
- Uzmanieties no saknēm, akmeņiem, zariem, bedrēm, grāvjiem un citiem šķēršļiem. Gara zāle var aizsegēt skaidru skatu.
- Pļaušana uz nogāzēm var būt bīstama. Neizmantojiet izstrādājumu uz virsmas, kuras slīpums pārsniedz 45°. Neplaujiet zāli slapjās nogāzēs.
- Pļaujot zāli nogāzē, vienmēr turiet pēdas uz līdzenas virsmas un izstrādājumu no sevis uz leju nogāzē.
- Uz nogāzēm izstrādājumu izmantojiet garenvirzienā. Neplaujiet uz augšu un uz leju.
- Esiet uzmanīgi, kad tuvojaties stūriem, aiz kuriem nekas nav redzams, un priekšmetiem, kas aizsedz skaidru skatu.

Darba drošība



BRĪDINĀJUMS: Pirms sākat lietot izstrādājumu, izlasiet tālāk izklāstītās brīdinājuma instrukcijas.

- Izmantojiet šo izstrādājumu tikai zālienu pļaušanai. Izstrādājumu nav atļauts izmantot citu darbu veikšanai.
- Lietojiet individuālos aizsardzības līdzekļus. Skatiet šeit: *Personīgais aizsargaprīkojums lpp. 208*.
- Neiedarbiniet dzinēju slēgtās telpās vai uzliesmojošu materiālu tuvumā. Dzinēja izplūdes gāzes ir karstas, un tajās var būt dzirksteles, kas var izraisīt ugunsgrēku.
- Nedarbiniet izstrādājumu, ja asmens un visi pārsegi nav piestiprināti pareizi. Nepareizi piestiprināts asmens var kļūt vaļīgs un izraisīt traumas.
- Pārļiecinieties, ka asmens neatsitas pret priekšmetiem, piemēram, akmeņiem un saknēm. Tas var sabojāt asmeni un saliekt dzinēja vārpstu. Saliekts asmens izraisa stipru vibrāciju un rada ļoti lielu risku, ka asmens kļūst vaļīgs.
- Ja asmens saskaras ar priekšmetu vai rodas spēcīga vibrācija, nekavējoties izslēdziet izstrādājumu. Atvienojiet aizdedzes vadu no aizdedzes sveces. Pārbaudiet, vai izstrādājumā nav bojājumu. Novērsiet bojājumus vai ļaujiet pilnvarotā servisa pārstāvim veikt remontu.
- Nepiestipriniet dzinēja bremžu rokturi pastāvīgi rokturim, kad dzinējs ir iedarbināts.
- Novietojiet izstrādājumu uz stabilas, līdzenas virsmas un iedarbiniet to. Pārļiecinieties, vai asmens nepieskaras zemei vai citiem priekšmetiem.
- Darbinot izstrādājumu, vienmēr stāviet aiz tā.

- Eksploatējot izstrādājumu, turiet abas rokas uz roktura. Turiet rokas un kājas drošā attālumā no rotējošiem asmeņiem.
- Esiet piesardzīgs, velkot izstrādājumu uz aizmuguri.
- Neceliet izstrādājumu, kad darbojas tā dzinējs. Ja jums jāpāceļ izstrādājums, vispirms izslēdziet dzinēju un atvienojiet aizdedzes sveces vadu no aizdedzes sveces.
- Neejiet atmguvuriski izstrādājuma lietošanas laikā.
- Izslēdziet dzinēju, kad pārvietojaties pa teritorijām, ko neklāj zāle, piemēram, pa grants, akmens vai asfalta celiņiem.
- Neskrieniet ar izstrādājumu dzinēja darbības laikā. Darbinot izstrādājumu, vienmēr ejiet.
- Neatstājiet izstrādājumu bez uzraudzības dzinēja darbības laikā. Apstādiniet dzinēju un uzgaidiet, līdz griešanas aprīkojums pārstāj griezties.

Dzinēja bremžu rokturis

Dzinēja bremžu rokturis aptur dzinēju. Atlaižot dzinēja bremžu rokturi, dzinējs apstājas.

Lai pārbaudītu dzinēja bremzes, iedarbiniet dzinēju un pēc tam atlaidiet dzinēja bremžu rokturi. Ja dzinējs neapstājas trīs sekundēs, lieciet pilnvarotā Husqvarna servisa pārstāvim noregulēt dzinēja bremzes.

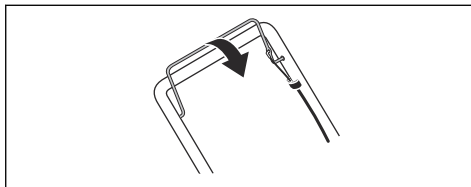

Slāpētājs

Slāpētājs maksimāli mazina troksni un novirza motora izplūdes gāzes prom no operatora.

Nelietojiet izstrādājumu, ja slāpētājs nav piestiprināts vai ir bojāts. Bojāts slāpētājs palielina trokšņa līmeni un aizdegšanās risku.

Regulāri pārbaudiet slāpētāju, lai pārliecinātos, ka tas ir pareizi piestiprināts un nav bojāts.



IEVĒROJIET: Lietošanas laikā, tūlīt pēc tās un tad, kad motors darbojas tukšgaitā, slāpētājs ļoti uzkarst. Lai novērstu aizdegšanos, esiet piesardzīgs uzliesmojošu materiālu un/vai gāzu tuvumā.

Drošības norādījumi, rīkojoties ar degvielu



BRĪDINĀJUMS: Pirms sākat lietot izstrādājumu, izlasiet tālāk izklāstītās brīdinājuma instrukcijas.

- Nelietojiet izstrādājumu, ja uz tā ir degviela vai dzinēja eļļa. Noīriet nevēlamo degvielu/eļļu un ļaujiet izstrādājumam nožūt.
- Ja degviela ir nokļuvusi uz apģērba, nekavējoties pārģērbieties.
- Neļaujiet degvielai nonākt uz ķermeņa, jo tā var izraisīt savainojumus. Ja degviela ir nonākusi uz ķermeņa, izmantojiet ziepes un ūdeni, lai to nomazgātu.
- Nelietojiet izstrādājumu, ja dzinējā ir sūce. Regulāri pārbaudiet, vai dzinējam nav radusies sūce.
- Rīkojoties ar degvielu, esiet uzmanīgs. Degviela ir viegli uzliesmojoša, tās tvaiki ir sprādzienbīstami, un var izraisīt savainojumus vai nāvi.
- Neieelpojiet degvielas tvaikus, jo tie var izraisīt savainojumus. Pārliecinieties, vai gaisa plūsma ir pietiekama.
- Nesmēķējiet degvielas vai dzinēja tuvumā.
- Nenovietojiet siltus objektus degvielas vai dzinēja tuvumā.

Norādījumi par drošu darbu

Personīgais aizsargaprīkojums



BRĪDINĀJUMS: Pirms sākat lietot izstrādājumu, izlasiet tālāk izklāstītās brīdinājuma instrukcijas.

- Šāds aprīkojums nevar pilnībā novērst traumu gūšanas risku, taču samazina smaguma pakāpi, ja negadījums tomēr notiek. Ļaujiet izplatītajam palīdzēt jums izvēlēties pareizo aprīkojumu.
- Velciet izturīgus zābakus vai kurpes, kas neslīd. Nevelciet valējas kurpes un neejiet ar basām kājām.
- Velciet izturīgas garās bikses.
- Vajadzības gadījumā izmantojiet aizsargcimdus, piemēram, piestiprinot, pārbaudot vai tīrot griešanas aprīkojumu.

Produkta drošības ierīces



BRĪDINĀJUMS: Pirms sākat lietot izstrādājumu, izlasiet tālāk izklāstītās brīdinājuma instrukcijas.

- Nelietojiet izstrādājumu ar bojātām drošības ierīcēm.
- Regulāri pārbaudiet drošības ierīces. Ja drošības ierīces ir bojātas, sazinieties ar savu Husqvarna servisa pārstāvi.

Griezēja pārsega pārbaude

Griezēja pārsegs samazina izstrādājuma vibrācijas un asmens radītu ievainojumu gūšanas risku.

- Pārbaudiet griezēja pārsegu, lai pārliecinātos, vai nav bojājumu, piemēram, plaisu.

- Nepievienojiet degvielu dzinēja darbības laikā.
- Pirms degvielas uzpildes pārliecinieties, vai dzinējs ir atdzisis.
- Pirms uzpildes lēni atveriet degvielas tvertnes vāciņu un uzmanīgi izlaidiet spiedienu.
- Neveiciet dzinēja degvielas uzpildi telpās. Nepietiekama gaisa plūsma var izraisīt savainojumus vai nāvi, nosmokot vai saindējoties ar oglekļa monoksīdu (tvana gāzi).
- Pilnībā piegrieziet degvielas tvertnes vāciņu. Ja degvielas tvertnes vāciņš nav piegriezts, pastāv aizdegšanās risks.
- Pirms iedarbināšanas pārvietojiet izstrādājumu vismaz 3 m (10 pēdu attālumā) no vietas, kur veicāt uzpildi.
- Nelejiet degvielas tvertnē pārāk daudz degvielas.
- Dzinēja gāzu izplūdes satur oglekļa monoksīdu, kas ir bezkrāsaina, indīga un ļoti bīstama gāze. Nedarbiniet dzinēju iekšelpās vai slēgtās telpās.
- Pirms veicat izstrādājuma apkopi, vispirms izslēdziet dzinēju un atvienojiet aizdedzes vadu no aizdedzes sveces.
- Veicot griešanas aprikojuma apkopi, velciet aizsargcimdus. Asmens ir ļoti ass, un ar to var viegli sagriezties.
- Piederumi un pārveidojumi izstrādājumā, kurus ražotājs nav apstiprinājis, var izraisīt nopietnas traumas vai nāvi. Nepārveidojiet izstrādājumu. Izmantojiet tikai tādus piederumus, ko ir apstiprinājis ražotājs.
- Ja apkope netiek veikta pareizi un regulāri, traumu gūšanas risks un bojājumu izstrādājumam risks palielinās.
- Veiciet tikai to apkopi, kas norādīta īpašnieka rokasgrāmatā. Visi pārējie apkopes darbi jāveic pilnvarotā Husqvarna servisa pārstāvim.
- Ļaujiet pilnvarotā Husqvarna servisa pārstāvim regulāri veikt izstrādājuma apkopi.
- Nomainiet bojātās, nodilušās un salūzušās detaļas.

Norādījumi par drošu apkopi



BRĪDINĀJUMS: Pirms sākat lietot izstrādājumu, izlasiet tālāk izklāstītās brīdinājuma instrukcijas.

Montāža

Apakšējā roktura montāža

1. Ievietojiet pie roktura piestiprināto āķi (A) caur centrālo atveri (B) bultiņas virzienā (C).

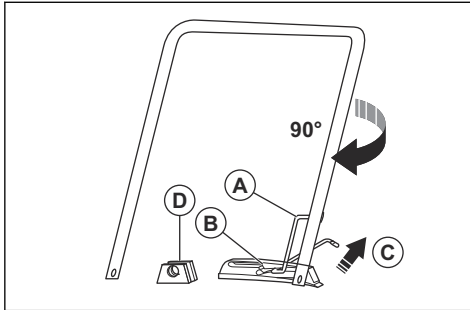

2. Pagrieziet rokturi pulksteņrādītāja kustības virzienā par 90°, lai apakšējā roktura galus novietotu starp kronšteinu (D) uz griešanas pārsega.
3. Ievietojiet skavas (A) caur kronšteinu un apakšējā roktura galiem. Nofiksējiet ar aizturtaipām (B).

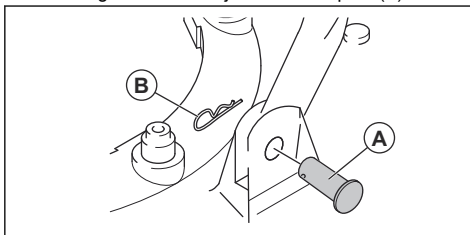

Augšējā roktura montāža

1. Novietojiet apakšējo rokturi stāvēšanas pozīcijā, sk. *Roktura pozīcijas iestatīšana lpp. 211.*
2. Pārliecinieties, vai gaisa vārsta vadība ir izstrādājuma kreisajā pusē, skatoties no aizmugures.
3. Salāgojiet augšējā roktura caurumus ar apakšējā roktura caurumiem un piestipriniet skrūves, paplāksnes un fiksatorus.

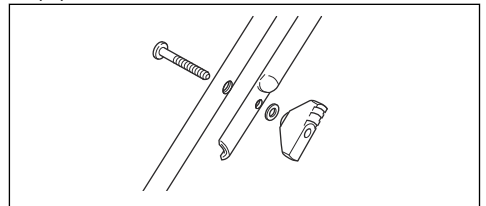

4. Izmantojiet siksnas, lai piestiprinātu kabelus pie roktura.

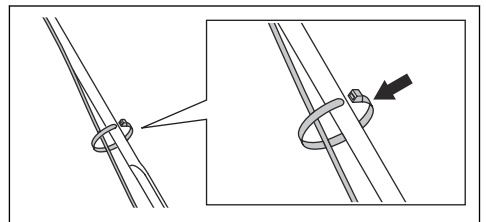



IEVĒROJIET: Pārliedzinieties, vai kabeli nav nospriegoti pārāk stingri.

Transportēšanas riteņu (piederums) montāža

1. Ievietojiet pie roktura piestiprināto āķi (A) caur centrālo atveri (B) bultiņas virzienā (C).

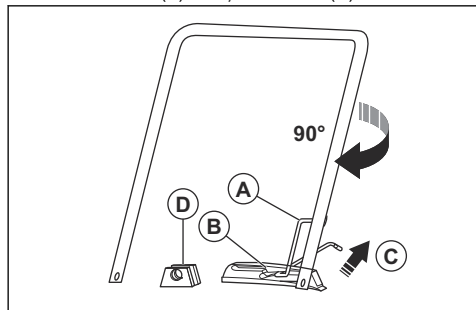

2. Pagrieziet rokturi pulksteņrādītāja kustības virzienā par 90°, lai apakšējā roktura galus novietotu starp kronšteinu (D) uz griešanas pārsega.
3. Ievietojiet buksi (A) caur kronšteinu un apakšējā roktura galiem.

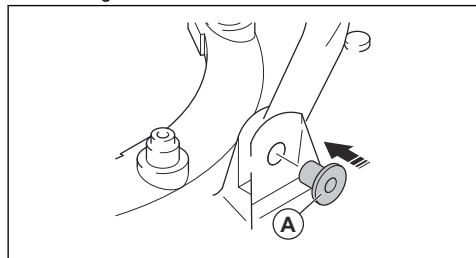

4. Piestipriniet riteņu rāmi (A) pie griešanas korpusa ar skrūvēm (B), paplāksnēm (C, D) un sprostuzgriežņiem (E).

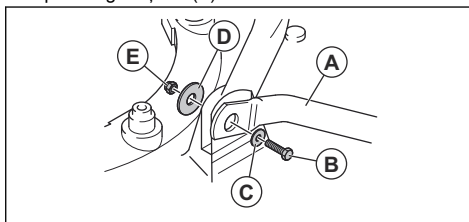

5. Ievietojiet apakšējās pagarinājuma caurules augšējās pagarinājuma caurulēs.
6. Ievietojiet skavas (A) caur pagarinājuma caurulēm un nofiksējiet ar aizturtaipām (B).

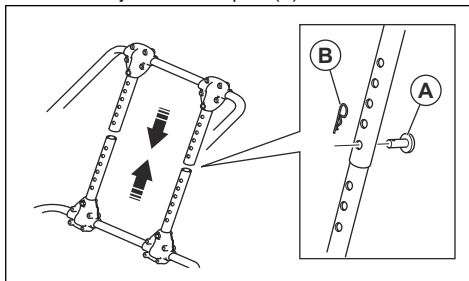

Lietošana

Ievads



BRĪDINĀJUMS: Pirms sākat darbu ar produktu, izlasiet nodaļu par drošību un pārliedzinieties, vai saprotat to.

Pirms izstrādājuma darbināšanas

1. Uzmaniģi izlasiet lietotāja rokasgrāmatu un pārliedzinieties, vai izprotat instrukcijas.
2. Pārbaudiet griešanas aprīkojumu, lai pārliedzinātos, vai tas ir pareizi piestiprināts un noregulēts. Skatiet šeit: *Griešanas aprīkojuma pārbaudīšana lpp. 213.*
3. Uzpildiet degvielas tvertni. Skatiet šeit: *Degvielas uzpildīšana lpp. 210.*

4. Uzpildiet degvielas tvertni un pārbaudiet eļļas līmeni. Skatiet šeit: *Dzinēja eļļas uzpilde un maiņa lpp. 214.*

Degvielas uzpildīšana

Ja iespējams, izmantojiet zemu emisiju/alkilātu degvielu. Ja zemu emisiju/alkilātu benzīns nav pieejams, izmantojiet labas kvalitātes bezsvina benzīnu vai svina benzīnu. Ārpus Ziemeļamerikas izmantojiet benzīnu, kura oktānskaitlis ir vismaz 90 RON (Ziemeļamerikā — 87 AKI) un etanola līmenis nepārsniedz 10 % (E10).



IEVĒROJIET: Ārpus Ziemeļamerikas neizmantojiet benzīnu, kura oktānskaitlis ir zemāks par 90 RON (Ziemeļamerikā — 87 AKI). Pretējā gadījumā izstrādājums var tikt bojāts.

1. Lēni atveriet degvielas tvertnes vāciņu, lai samazinātu spiedienu.
2. Lēni uzpildiet ar degvielas kannu. Ja esat izšakstījis degvielu, noīriet to ar drāniņu un ļaujiet atlikušajai degvielai nožūt.
3. Noīriet vietu ap degvielas tvertnes vāciņu.
4. Pilnībā piegrieziet degvielas tvertnes vāciņu. Ja degvielas tvertnes vāciņš nav piegriezts, pastāv aizdegšanās risks.
5. Pirms iedarbināšanas pārvietojiet izstrādājumu vismaz 3 m (10 pēdas) no vietas, kur piepildījāt tvertni.

Roktura pozīcijas iestatīšana

1. Paceliet āķi (A).

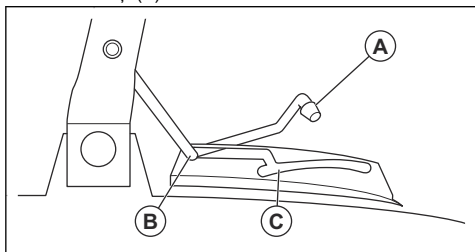

2. Bīdīet āķi uz priekšu, lai rokturi iestatītu stāvēšanas pozīcijā (B).
3. Velciet āķi atpakaļ, lai rokturi iestatītu pļaušanas pozīcijā (B).

Izstrādājuma iedarbināšana

1. Pārļiecinieties, vai aizdedzes vads ir pievienots aizdedzes svecei.
2. Iestatiet rokturi stāvēšanas pozīcijā, sk. *Roktura pozīcijas iestatīšana lpp. 211*.
3. Atveriet degvielas vārstu.

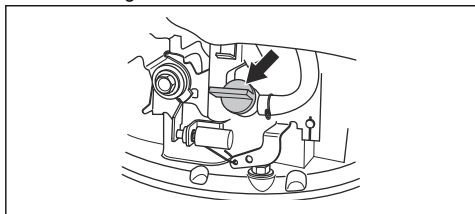

4. Noregulējiet gaisa vārsta vadību.

- a) Ja dzinējs ir auksts, iestatiet gaisa vārsta vadību gaisa vārsta pozīcijā.

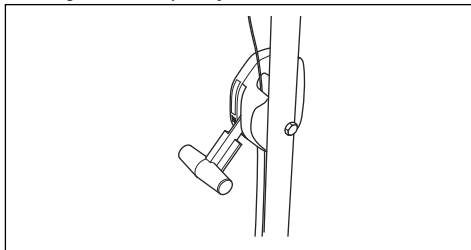

- b) Ja dzinējs ir silts, iestatiet gaisa vārsta vadību darbības pozīcijā.

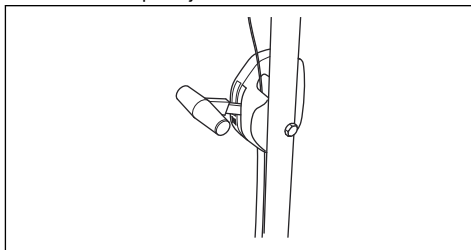

5. Turiet dzinēja bremžu rokturi preī stūrei.
6. Uzlieciet labo pēdu uz griešanas pārsega.
7. Turiet apakšējā roktura augšdaļu ar labo roku un sasveriet izstrādājumu.
8. Turiet startera auklas rokturi ar labo roku.



9. Lēni velciet startera auklu, līdz sajūtat pretestību.
10. Lai iedarbinātu dzinēju, spēcīgi to pavelciet.
11. Kad dzinējs darbojas ar maksimāliem apgriezieniem (maksimālais ātrums), uzmanīgi nolaidiet izstrādājumu uz zemes.
12. Kad dzinējs ir silts, pārļiecinieties, vai gaisa vārsta vadība ir iestatīta darbības pozīcijā.
13. Iestatiet rokturi pļaušanas pozīcijā, sk. *Roktura pozīcijas iestatīšana lpp. 211*.



BRĪDINĀJUMS: Netiniet startera auklu ap roku.

Izstrādājuma apturēšana

- Sasveriet izstrādājumu un atlaidiet dzinēja bremžu rokturi.

- Kad dzinējs apstājas, nolaidiet izstrādājumu.
- Iestatiet rokturi stāvēšanas pozīcijā, sk. *Roktura pozīcijas iestatīšana lpp. 211.*
- Aizveriet degvielas vārstu.

Labā rezultāta panākšana

- Vienmēr lietojiet tikai asus asmeņus. Lietojot trulu asmeni, pļaušanas rezultāts ir nevienmērīgs, un nopļautā zāles virsma kļūst dzeltena. Ass asmens arī patērē mazāk enerģijas nekā truls asmens.

- Nepļaujiet vairāk par 1/3 no zāles garuma. Vispirms pļaujiet ar lielu pļaušanas augstuma iestatījumu. Pārbaudiet rezultātu un nolaidiet pļaušanas augstumu līdz pieņemamam līmenim. Ja zāle ir ļoti gara, pļaujiet lēni un, ja nepieciešams, dariet to divreiz.
- Katru reizi pļaujiet dažādos virzienus, lai zālienā neatstātu svītras.

Tehnikā apkope

Ievads



BRĪDINĀJUMS: Pirms veicat apkopi, izlasiet nodaļu par drošību un pārliecinieties, vai izprotat to.

Lai veiktu visus izstrādājuma apkopes un remonta darbus, ir nepieciešama īpaša apmācība. Mēs garantējam profesionāla remonta un apkopes pieejamību. Ja jūsu izplatītājs nav servisa pārstāvis, vērsieties pie viņa, lai iegūtu informāciju par tuvāko servisa pārstāvi.

Pirms tehniskās apkopes veikšanas



BRĪDINĀJUMS: Lai nepieļautu traumas un izstrādājuma bojājumus, ievērojiet šos norādījumus, kad izstrādājumu ir nepieciešams novietot uz sāniem.

1. Aizveriet degvielas vārstu.

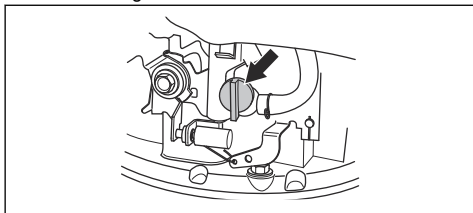

2. Pļaujiet dzinējam darboties, līdz tas apstājas.
3. Atvienojiet aizdedzes sveces kabeli.

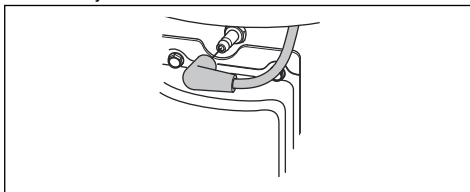

4. Sasveriet izstrādājumu uz kreisajiem sāniem ar gaisa filtru (A) uz augšu un slāpētāju uz leju.

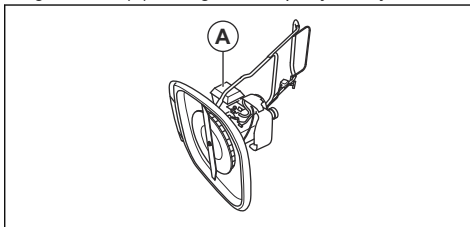

Apkopes grafiks

Apkopes intervāli tiek aprēķināti atbilstoši izstrādājuma ikdienas lietošanai. Intervāli mainās, ja izstrādājumu neizmanto ikdienā.

Apkopei, kas atzīmēta ar zīmi *, skatīti instrukcijas sadaļā *Produkta drošības ierīces lpp. 208.*

Apkope	Katru dienu	Reizi nedēļā	Reizi mēnesī
Vispārējās pārbaudes veikšana	X		
Pārbaudiet eļļas līmeni	X		
Nofīriet izstrādājumu	X		
Pārbaudiet griešanas aprīkojumu	X		
Pārbaudiet griešanas pārsegu*	X		
Pārbaudiet dzinēja bremžu rokturi*	X		
Pārbaudiet gaisa filtru	X		

Apkope	Katru dienu	Reizi nedēļā	Reizi mēnesī
Pārbaudiet slāpētāju*		X	
Pārbaudiet aizdedzes sveci		X	
Iztīriet gaisa filtru			X
Nomainiet gaisa filtru			X
Pārbaudiet degvielas sistēmu			X

Vispārējās pārbaudes veikšana

- Pārliecinieties, vai uzgriežņi un skrūves uz izstrādājuma ir cieši pievilkti.

Izstrādājuma tīrīšana



BRĪDINĀJUMS: Pirms veicat tīrīšanu zem izstrādājuma, ievērojiet norādījumus sadaļā *Pirms tehniskās apkopes veikšanas lpp. 212.*



IEVĒROJIET: Izstrādājuma tīrīšanai neizmantojiet mazgāšanas līdzekli, benzīnu vai šķīdinātājus. Tas var izraisīt plastmasas daļu bojājumus.

- Produktu nedrīkst skalot ar augstspiediena ūdens strūklu.
- Ja izstrādājuma tīrīšanai izmantojat ūdeni, neļiejiet to tieši uz dzinēja.
- Izmantojiet suku, lai notīrītu lapas, zāli un netīrumus.
- Pārliecinieties, vai aukstā gaisa ieplūdes atveres nav bloķētas.
- Noņemiet ventilatoru (sk. *Asmens un ventilatora nomaiņa lpp. 213*) un notīriet to ar suku.
- Tīriet izstrādājuma virsmu ar sausu drānu.
- Tīriet zem izstrādājuma ar skrāpi, lai noņemtu uzkrājušos zāli un atkritumus.

Griešanas aprīkojuma pārbaudīšana



BRĪDINĀJUMS: Lai novērstu nejaūšu palaišanu, atvienojiet aizdedzes vadu no aizdedzes sveces.



BRĪDINĀJUMS: Veicot griešanas aprīkojuma apkopi, velciet aizsargcimdus. Asmens ir ļoti ass, un ar to var viegli sagriezties.

- Pārbaudiet, vai griešanas aprīkojums nav bojāts vai ieplaisājis. Vienmēr nomainiet bojātu griešanas ierīci.
- Apskatiet asmeni, lai redzētu, vai tas nav bojāts vai truls.

Piezīme: Vajadzības gadījumā pēc asmens uzasināšanas to balansējiet. Ļaujiet servisa centram asināt, nomainīt un balansēt asmeni. Ja saskaraties ar šķērsli, kas liek izstrādājumam apstāties, nomainiet bojāto asmeni. Lai apkopes centra pārstāvis novērtē, vai asmens ir jāuzasina, vai arī tas ir jānomaina.

Asmens un ventilatora nomaiņa



BRĪDINĀJUMS: Velciet biezus cimdus. Asmens ir ļoti ass, un ar to var viegli sagriezties.

- Sagatavojiet izstrādājumu apkopei, sk. *Pirms tehniskās apkopes veikšanas lpp. 212.*
- Turiet ventilatoru cieši un grieziet asmens skrūvi (A) pretēji pulkstenrādītāja kustības virzienam, lai to noņemtu.

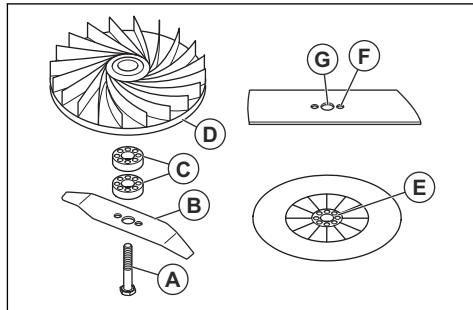

- Noņemiet asmeni (B), griešanas augstuma starplikas (C) un ventilatoru (D).
- Pārbaudiet, vai asmens skrūve un ventilators nav bojāti.
- Uzlieciet ventilatoru atpakaļ tā sākotnējā pozīcijā. Ja pievienojat griešanas augstuma starplikas, pārliecinieties, vai tapas ir ievietotas ventilatora atverēs.
- Jauna asmens pievienošana. Pārliecinieties, vai ventilatora tapas (E) ir ievietotas asmens atverē (F).
- Kad piestiprināt jauno asmeni, vērsiet asmens saliekto galus zemes virzienā.

- leviojiet asmens skrūvi caur asmens centrālo atveri (G) un ar roku piegrieziet pulkstenrādītāja kustības virzienā.
- Turiet ventilatoru cieši un piegrieziet asmens skrūvi ar uzgriežņu atslēgu.
- Ar roku pagrieziet asmeni un pārbaudiet, vai tas griežas brīvi.
- ledarbiniet izstrādājumu, lai pārbaudītu asmeni. Ja asmens nav pareizi piestiprināts, izstrādājums vibrē vai pļaušanas rezultāts nav apmierinošs.

Pļaušanas augstuma regulēšana

Pievienojiet griešanas augstuma starplikas, lai samazinātu griešanas augstumu. Lai palielinātu griešanas augstumu, noņemiet griešanas augstuma starplikas.

Piezīme: Neizmantojiet vairāk nekā 2 griešanas augstuma starplikas.

- Sagatavojiet izstrādājumu apkopei, sk. *Pirms tehniskās apkopes veikšanas lpp. 212.*
- Noņemiet asmens skrūvi un asmeni, sk. *Asmens un ventilatora nomaīņa lpp. 213.*
- leviojiet 1 vai 2 griešanas augstuma starplikas (A) starp ventilatoru un asmeni. Novietojiet pirmās griešanas augstuma starplikas atveres uz ventilatora tapām (B). leviojiet otrās griešanas augstuma starplikas tapas pirmās griešanas augstuma starplikas atverēs.

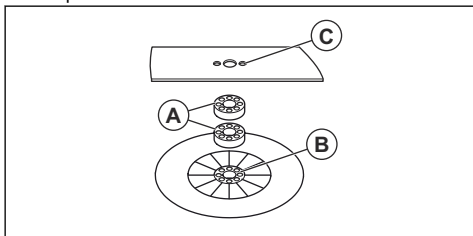

- Novietojiet asmeni uz griešanas augstuma starplikas. Pārliecinieties, vai griešanas augstuma starplikas tapas ir ievietotas asmens atverē (C).
- Piestipriniet asmeni un asmens skrūvi, sk. *Asmens un ventilatora nomaīņa lpp. 213.*

Dzinēja eļļas uzpilde un maiņa

- Lai iegūtu informāciju par to, kā uzpildīt un nomainīt dzinēja eļļu, skatiet dzinēja lietotāja rokasgrāmatu.

Gaisa filtra tīršana



IEVĒROJIET: Nedarbiniet dzinēju, ja nav pievienots gaisa filtrs vai ja gaisa filtrs ir netīrs. Tas samazina efektivitāti un var radīt dzinēja bojājumus.

- Nospiediet aiztures izciļņus (A), noņemiet gaisa filtra vāku (B) un izņemiet gaisa filtru (C).

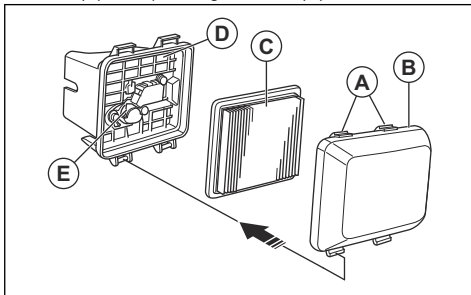

- Paduziet gaisa filtru pret plakānu virsmu, lai daļiņas izkristu. Varat arī pūst saspiestu gaisu caur gaisa filtru no gaisa filtra tīrās puses.



IEVĒROJIET: Neizmantojiet suku, lai noņemtu netīrumus, jo tādējādi netīrumi tiek iespiesti gaisa filtrā.

- Tīriet gaisa filtra turētāju (D) un gaisa filtra vāku ar mitru drānu.



IEVĒROJIET: Nepieļaujiet netīrumu iekļūšanu gaisa kanālā, kas iet uz karburatoru (E).

- Uzlieciet gaisa filtru tā sākotnējā pozīcijā. Pārliecinieties, vai gaisa filtrs pilnībā atbalstās pret gaisa filtra turētāju.
- Uzlieciet gaisa filtra vāku atpakaļ ar apakšējām tapām vispirms.

Aizdedzes sveces pārbaude



IEVĒROJIET: Vienmēr lietojiet ieteikto aizdedzes sveces tipu. Nepiemērota aizdedzes svece var radīt izstrādājuma bojājumus.

- Pārbaudiet aizdedzes sveci, ja dzinējam nepietiek jaudas, dzinēju nevar viegli iedarbināt vai arī tas nedarbojas pareizi tukšgaitā.
- Lai samazinātu nevēlamu materiālu uzkrāšanos uz aizdedzes sveces elektrodiem, ievērojiet turpmākos norādījumus.
 - Pārliecinieties, vai tukšgaitas apgriezīnu skaits ir noregulēts pareizi.
 - Pārliecinieties, vai degvielas maisījums ir atbilstošs.
 - Pārliecinieties, vai gaisa filtrs ir tīrs.

- Ja aizdedzes svece ir nefīra, notīriet to un pārbaudiet, vai atstatums starp elektrodiem ir pareizs; skatiet šeit: #

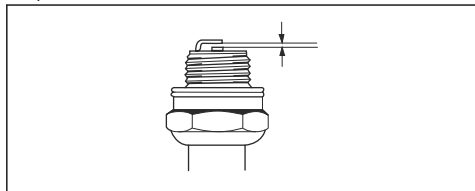

- Ja nepieciešams, nomainiet aizdedzes sveci.

Degvielas sistēmas pārbaude

- Pārbaudiet degvielas tvertnes vāciņu un degvielas tvertnes vāciņa blīvi, lai pārliecinātos, vai nav bojājumu.
- Pārbaudiet degvielas šļūtenes, lai pārbaudītu, vai nav noplūdes. Ja degvielas šļūtene ir bojāta, ļaujiet servisa pārstāvim to nomainīt.

Pārvadāšana, glabāšana un utilizēšana

Transportēšana un glabāšana

- Attiecībā uz izstrādājuma un degvielas glabāšanu un transportēšanu pārliecinieties, vai nav noplūdes vai tvaiku. Dzirksteles vai atklātas liesmas, ko rada, piemēram, elektroierīces vai tvaika katli, var izraisīt ugunsgrēku.
- Vienmēr izmantojiet apstiprinātas tvertnes degvielas glabāšanai un transportēšanai.
- Iztukšojiet degvielas tvertni, pirms novietojat izstrādājumu glabāšanai uz ilgāku laiku. Nododiet degvielu piemērojamā utilizēšanas vietā.
- Transportēšanas laikā droši nostipriniet izstrādājumu, lai novērstu bojājumus un negadījumus.
- Glabājiet izstrādājumu norobežotā vietā, lai novērstu to, ka tam var piekļūt bērni vai personas, kam tas nav atļauts.
- Glabājiet izstrādājumu sausā vietā, kurā temperatūra nepazeminās zem 0°C.

Sagatavošana uzglabāšanai

Sezonas beigās un pirms vairāk nekā 30 dienu ilgās glabāšanas sagatavojiet izstrādājumu glabāšanai.

1. Apturiet dzinēju un aizveriet degvielas vārstu.
2. Iedarbiniet dzinēju un sasveriet izstrādājumu aptuveni 10 cm no zemes slāpētāja virzienā.
3. Kad dzinējs tiek apturēts, atlaidiet dzinēja bremžu rokturi.

4. Atvienojiet aizdedzes sveces kabeli.
5. Iztecīniet degvielu no degvielas tvertnes.
6. Iznemiet aizdedzes sveci un ielejiet 5 ml dzinēja eļļas aizdedzes sveces atverē.
7. Pavelciet startera auklu 3 reizes, lai eļļu izplatītu dzinējā.
8. Pārbaudiet aizdedzes sveci, sk. *Aizdedzes sveces pārbaude lpp. 214*. Nesavienojiet aizdedzes sveces kabeli.
9. Iztīriet gaisa filtru, sk. *Gaisa filtra tīrīšana lpp. 214*.
10. Pārbaudiet griešanas aprīkojumu, sk. *Griešanas aprīkojuma pārbaudīšana lpp. 213*.
11. Informāciju par izstrādājuma tīrīšanu skatiet sadaļā *Izstrādājuma tīrīšana lpp. 213*.

Utilizēšana

- Ievērojiet vietējās pārstrādes prasības un piemērojamos noteikumus.
- Utilizējiet visas ķīmikālijas, piemēram, dzinēja eļļu vai degvielu, servisa centrā vai piemērojamā utilizācijas vietā.
- Kad izstrādājums vairs netiek izmantots, nosūtiet to Husqvarna izplatītājam vai nogādājiet to pārstrādes vietā.

Tehniskie dati

Tehniskie dati

	GX560
Dzinējs	
Zīmols/Modelis	Honda/OHC GCV 160
Dzinēja tilpums, cm ³	160

	GX560
Ātrums, apgriezieni minūtē	3150 +0/-100
Dzinēja nomināljauda, kW ⁶¹	3,0
Attālums starp aizdedzes sveces elektrodiem, mm.	0,75
Aizdedzes sveces veids	NGK BPR6ES
Degvielas un eļļošanas sistēma	
Degvielas tvertnes ietilpība, litri	0,9
Dzinēja eļļa	SAE 10W-30
Eļļas tvertnes ietilpība, litri	0,5
Svars	
Svars ar tukšu tvertni, kg	18.4
Trokšņa emisija⁶²	
Skaņas jaudas līmenis, izmērītais dB(A)	96
Skaņas jaudas līmenis, garantētais L _{WA} dB (A)	97
Skaņas līmeņi⁶³	
Skaņas spiediena līmenis pie operatora auss, dB(A)	84
Vibrācijas līmeņi, a_{hveq}⁶⁴	
Rokturis, m/s ²	3,3
Griešanas ierīce	
Griešanas augstums, mm	10-30
Griešanas platums, cm	510
Asmens, artikula numurs	5119004-10

⁶¹ Maksimāli pieļaujamā dzinēja jauda ir vidējā tipiskā ražošanas dzinēja neto jauda (pēc noteiktajiem apgr./min.) dzinēja modelim, kas mērīta pēc SAE standarta J1349/ISO1585. Vairākumam dzinēju šis lielums var atšķirties no šeit norādītā. Faktiskā izejas jauda dzinējam, kas uzstādīts gala izstrādājumam, būs atkarīga no darbības ātruma, vides apstākļiem un citiem lielumiem.

⁶² Atbilstoši EK Direktīvai 2000/14/EK trokšņu emisija apkārtne ir mērīta kā trokšņa jauda (L_{WA}).

⁶³ Skaņas spiediena līmenis atbilstoši standartam ISO 5395. Sniegtajos datos par skaņas spiediena līmeni ir tipiska statistiskā izkliede 1,2 dB(A) (standartnovirze).

⁶⁴ Vibrāciju līmenis atbilstoši ISO 5395. Sniegtajos datos par vibrācijas līmeni ir tipiska 0,2 m/s² statistiskā izkliede (standarta novirze).

EK atbilstības deklarācija

EK atbilstības deklarācija

Husqvarna AB, SE-561 82 Huskvarna, Zviedrija, tālr. nr.: +46-36-146500, apliecinā, ka **zālespjāvējs Husqvarna GX560**, sākot ar sērijas numuru 2017xxxxxxx un uz priekšu, atbilst PADOMES DIREKTĪVAS prasībām:

- 2006. gada 17. maijs, Direktīva **2006/42/EK**, "par mašīnu tehniku"
- 2014. gada 26. februāra direktīva **2014/30/ES** "par elektromagnētisko saderību";
- 2000. gada 8. maija direktīva **2000/14/EK** "par trokšņa emisiju vidē".

Lai iegūtu informāciju par trokšņa emisijām, skatiet sadaļu "Tehniskie dati".

Ir piemēroti šādi standarti:

EN ISO 5395-1, EN ISO 5395-2, EN ISO 5395-2 Amd1, EN ISO 5395-2 Amd 2, EN 55012

Ja nav norādīts citādi, ir spēkā iepriekš uzskaitīto standartu jaunākās publicētās versijas.

Pieteikuma iesniedzējs **0404, RISE SMP Svensk Maskinprovning AB, Box 7035, SE-750 07 Uppsala** ir sniedzis ziņojumus par atbilstības novērtējumu saskaņā ar PADOMES 2000. gada 8. maija DIREKTĪVAS 2000/14/EK par trokšņu emisijām vidē VI pielikumu.

Sertifikāta numurs: 01/901/302

Huskvarna, 2017-12-14



Claes Losdal, nodaļas vadītājs/dārzkopības izstrādājumi
(Pilnvarotais Husqvarna AB pārstāvis, kas atbild par tehnisko dokumentāciju)

Inhoud

Inleiding.....	218	Onderhoud.....	225
Veiligheid.....	219	Vervoer, opslag en verwerking.....	228
Montage.....	222	Technische gegevens.....	229
Werking.....	223	EG-conformiteitsverklaring.....	231

Inleiding

Productbeschrijving

Het product is een roterende duwmaaier. Hij zweeft op een luchtkussen, waardoor het gras in alle gebieden van het gazon gemakkelijk kan worden gemaaid.

Gebruik

Gebruik het product voor het maaien van gras in grotere particuliere tuinen of publieke gazons. Kan worden gebruikt op hellingen van maximaal 45°. Gebruik het product niet voor andere taken.

Productoverzicht

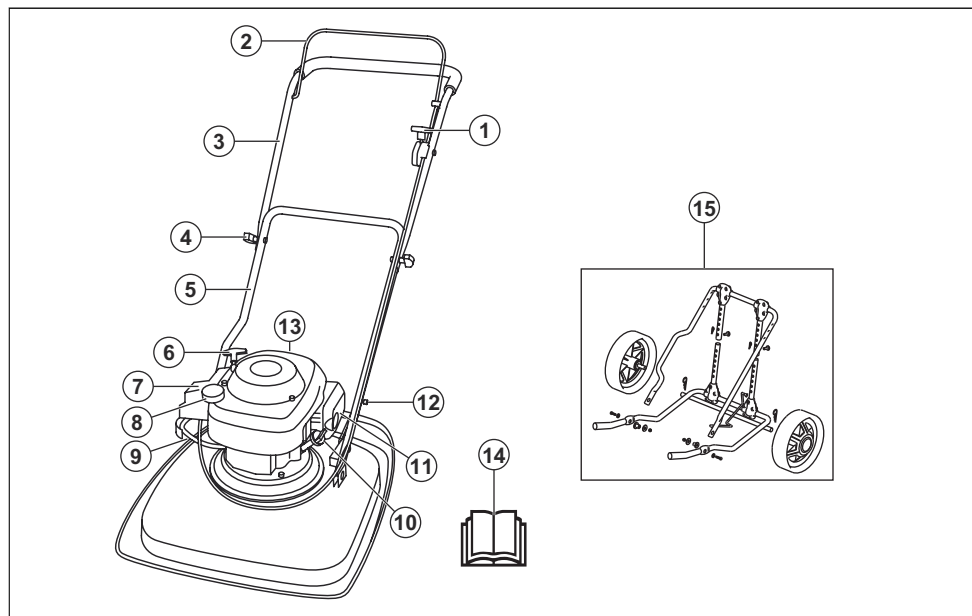

- | | |
|--------------------|---|
| 1. Chokehendel | 11. Geluiddemper |
| 2. Motorremhendel | 12. Haak voor het afstellen van de stand van de handgreep |
| 3. Bovenste hendel | 13. Bougie |
| 4. Knop hendel | 14. Bedieningshandleiding |
| 5. Onderste hendel | 15. Transportwielen (accessoire) |
| 6. Starthendel | |
| 7. Luchtfilter | |
| 8. Brandstoftank | |
| 9. Brandstofklep | |
| 10. Oliedop | |

Symbolen op het product



WAARSCHUWING: Onzorgvuldig of onjuist gebruik kan leiden tot letsel of overlijden van de gebruiker of omstanders.



Lees de bedieningshandleiding zorgvuldig door en zorg dat u de instructies hebt begrepen voordat u het product gebruikt.



Waarschuwing: roterend mes. Houd de handen en voeten uit de buurt.



Waarschuwing: draaiende delen. Houd de handen en voeten uit de buurt.



Kijk uit voor weggeslingerde en afgeketste voorwerpen.



Houd personen en dieren op veilige afstand van het werkgebied.



Zet de motor uit en verwijder de ontstekingskabel voordat u reparaties of onderhoud uitvoert.



Dit product voldoet aan de geldende EG-richtlijnen.



Geluidsemissie naar de omgeving volgens de richtlijn van de Europese Gemeenschap. De emissie van het product is vermeld in het hoofdstuk "Technische gegevens" en op het label.



Brandstofklep open.



Brandstofklep gesloten.



Uitlaatgassen van de motor bevatten koolmonoxide, een geurloos, giftig en uiterst gevaarlijk gas. Laat het product nooit binnenshuis of in gesloten ruimten draaien.



Risico op brand. Zet altijd de motor uit vóór het tanken.

Let op: Andere symbolen/stickers op het product hebben betrekking op certificeringseisen voor overige commerciële markten.

EU V



WAARSCHUWING: De EU-typegoedkeuring van dit product vervalt als ongeoorloofde wijzigingen aan de motor aangebracht worden.

Productaansprakelijkheid

Zoals uiteengezet in de wet voor productaansprakelijkheid zijn wij niet aansprakelijk voor schade die door ons product wordt veroorzaakt, indien:

- het product niet goed is gerepareerd.
- het product is gerepareerd met onderdelen die niet van de fabrikant afkomstig zijn, of onderdelen die niet zijn goedgekeurd door de fabrikant.
- het product een accessoire bevat dat niet afkomstig is van de fabrikant of niet is goedgekeurd door de fabrikant.
- het product niet is gerepareerd door een erkend servicepunt of door een erkende autoriteit.

Veiligheid

Veiligheidsdefinities

Waarschuwingen, voorzorgsmaatregelen en opmerkingen worden gebruikt om te wijzen op belangrijke delen van de handleiding.



WAARSCHUWING: Wordt gebruikt om te wijzen op de kans op ernstig of fataal letsel voor de gebruiker of omstanders wanneer de instructies in de handleiding niet worden gevolgd.



OPGELET: Wordt gebruikt indien er een risico bestaat op schade aan het product en andere eigendommen of aan de omgeving wanneer de instructies in de handleiding niet worden gevolgd.

Veiligheid van het werkgebied



WAARSCHUWING: Lees de volgende waarschuwingen voordat u het product gaat gebruiken.

- Verwijder takken, twijgen, stenen en andere losse voorwerpen uit het werkgebied voordat u het product gaat gebruiken.
- Objecten die tegen de snijuitrusting aankomen, kunnen worden uitgeworpen en schade veroorzaken aan personen en objecten. Houd omstanders en dieren op veilige afstand van het product.
- Gebruik het product niet bij mist, regen, harde wind, koud weer, risico op blikseminslag of andere slechte weersomstandigheden. Het gebruik van het product bij slecht weer of op natte plekken kan uw alertheid negatief beïnvloeden. Slecht weer kan voor gevaarlijke werkomstandigheden zorgen.
- Kijk uit voor personen, objecten en situaties die een veilig gebruik van het product kunnen verhinderen.
- Kijk uit voor wortels, stenen, twijgen, kuilen, greppels en andere obstakels. Lang gras kan goed zicht verhinderen.
- Gras maaien op hellingen kan gevaarlijk zijn. Gebruik het product niet op een helling van meer dan 45°. Maai geen gras op natte hellingen.
- Wanneer u gras maait op een helling, moet u altijd uw voeten vlak op de grond houden en het product onder u op de helling houden.
- Gebruik het product dwars over het oppervlak van hellingen. Ga niet van boven naar beneden.
- Wees voorzichtig wanneer u in de buurt komt van onoverzichtelijke bochten en voorwerpen die uw zicht kunnen belemmeren.

Werkveiligheid



WAARSCHUWING: Lees de volgende waarschuwingen voordat u het product gaat gebruiken.

- Gebruik dit product alleen om gazons te maaien. Het is niet toegestaan om het product voor andere doeleinden te gebruiken.
- Maak altijd gebruik van persoonlijke beschermingsmiddelen. Zie *Persoonlijke beschermingsmiddelen op pagina 221*.
- Start de motor niet in een gesloten ruimte of in de buurt van brandbaar materiaal. De uitlaatgassen van de motor zijn heet en kunnen vonken bevatten die brand kunnen veroorzaken.
- Gebruik dit product alleen als het mes en alle afdekkingen correct zijn bevestigd. Een verkeerd bevestigd mes kan losraken en letsel veroorzaken.
- Zorg ervoor dat het mes geen voorwerpen raakt zoals stenen en wortels. Hierdoor kan het mes beschadigen en de motoras verbuigen. Een

Let op: Geven verdere informatie die nodig is in een bepaalde situatie.

Algemene veiligheidsinstructies



WAARSCHUWING: Lees de volgende waarschuwingen voordat u het product gaat gebruiken.

- Dit product is gevaarlijk als het verkeerd wordt gebruikt, of als u niet voorzichtig bent. Letsel of overlijden kunnen het gevolg zijn als u de veiligheidsvoorschriften negeert.
- Dit product produceert tijdens bedrijf een elektromagnetisch veld. Dit veld kan onder bepaalde omstandigheden de werking van actieve of passieve medische implantaten verstoren. Om het risico op ernstig of dodelijk letsel te beperken, raden we personen met een medisch implantaat aan om contact op te nemen met hun arts en de fabrikant van het medische implantaat alvorens dit product te gaan gebruiken.
- Wees altijd voorzichtig en gebruik uw gezond verstand. Als u niet zeker weet hoe u het product moet bedienen in een bepaalde situatie, stop dan en informeer bij uw Husqvarna dealer voordat u verdergaat.
- Denk erom dat de bediener of gebruiker verantwoordelijk is voor ongelukken of beschadigingen aan eigendommen.
- Houd het product schoon. Zorg ervoor dat u de aanduidingen en stickers duidelijk kunt lezen.
- Laat niemand het product gebruiken tenzij u zeker weet dat deze de inhoud van de gebruikershandleiding hebben gelezen en begrepen.
- Laat het product niet door een kind bedienen.
- Laat het product niet bedienen door een persoon die de instructies niet heeft gelezen.
- Houd personen met een lichamelijke of geestelijke beperking die het product gebruiken, altijd in de gaten. Er moet te allen tijde een verantwoordelijke volwassene aanwezig zijn.
- Gebruik het product nooit als u moe of ziek bent, of onder invloed van alcohol, drugs of medicijnen verkeert. Dit heeft een negatief effect op uw visie, alertheid, coördinatie en oordeel.
- Gebruik het product niet als het defect is.
- Wijzig dit product niet of gebruik het niet als het door anderen kan zijn gewijzigd.

- gebogen as veroorzaakt zware trillingen en een zeer groot risico dat het mes losraakt.
- Stop het product onmiddellijk als het mes een voorwerp wordt geraakt of als zich trillingen voordoen. Ontkoppel de ontstekingskabel van de bougie. Controleer het product op schade. Repareer schade of laat een erkende servicewerkplaats de reparatie uitvoeren.
 - Bevestig de motorremhendel niet permanent aan de handgreep wanneer de motor draait.
 - Plaats het product op een stabiele, vlakke ondergrond en start het. Zorg ervoor dat het mes niet in aanraking komt met de grond of andere voorwerpen.
 - Blijf altijd achter het product wanneer u het gebruikt.
 - Houd 2 handen aan de handgreep wanneer u het product gebruikt. Houd uw handen en voeten uit de buurt van de roterende messen.
 - Wees voorzichtig wanneer u het product naar achteren trekt.
 - Til het product niet op wanneer de motor is ingeschakeld. Als het product toch moet worden opgetild, zet dan eerst de motor uit en koppel de bougiekabel los van de bougie.
 - Loop niet achteruit wanneer u het product bedient.
 - Stop de motor als u in gebieden zonder gras komt, bijvoorbeeld op paden van grind, stenen en asfalt.
 - Loop niet hard met het product wanneer de motor is ingeschakeld. Loop altijd rustig wanneer u het product bedient.
 - Houd altijd toezicht op het product wanneer de motor draait. Stop de motor en wacht tot de snijuitrusting stopt met draaien.

- Gebruik het product nooit wanneer de veiligheidsvoorzieningen defect zijn.
- Controleer de veiligheidsvoorzieningen regelmatig op een juiste werking. Als de veiligheidsvoorzieningen defect zijn, neem dan contact op met uw Husqvarna servicewerkplaats.

De kap van het maaidek controleren

De kap van het maaidek vermindert trillingen in het product en vermindert het risico op letsel door het mes.

- Controleer de kap van het maaidek om te zien of er geen schade is, zoals barsten.

Remhendel motor

De motorrem schakelt de motor uit. Als de remhendel van de motor wordt losgelaten, stopt de motor.

Voor een inspectie van de motorrem start u de motor en laat de motorremhendel los. Als de motor niet binnen 3 seconden stopt, laat u een erkende Husqvarna servicewerkplaats de motorrem afstellen.

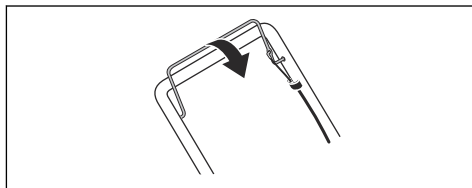

Geluiddemper

De uitlaatdemper is bedoeld om het geluidsniveau zo laag mogelijk te houden en om de uitlaatgassen weg te voeren van de gebruiker.

Gebruik het product niet als de demper ontbreekt of beschadigd is. Bij een defecte uitlaatdemper stijgt het geluidsniveau en neemt het risico op brand toe.

Inspecteer de uitlaatdemper regelmatig om te verifiëren of die goed vastzit en niet beschadigd is.



OPGELET: De uitlaatdemper wordt erg heet tijdens en na gebruik en wanneer de motor draait bij stationair toerental. Wees voorzichtig in de buurt van brandbare materialen en/of dampen om brand te voorkomen.

Brandstofveiligheid



WAARSCHUWING: Lees de volgende waarschuwingen voordat u het product gaat gebruiken.

- Start het product niet als er brandstof of motorolie op het product aanwezig is. Verwijder de ongewenste brandstof/olie en laat het product drogen.

Veiligheidsinstructies voor bediening

Persoonlijke beschermingsmiddelen



WAARSCHUWING: Lees de volgende waarschuwingen voordat u het product gaat gebruiken.

- Persoonlijke beschermingsmiddelen kunnen niet alle risico's uitsluiten maar kunnen de ernst van eventueel letsel helpen beperken. Vraag uw dealer u te helpen bij het kiezen van de juiste beschermingsmiddelen.
- Gebruik zware antisliplaarzen of -schoenen. Draag geen open schoenen en loop niet op blote voeten.
- Draag een lange broek van stevige stof.
- Draag zo nodig beschermende handschoenen, bijvoorbeeld bij het monteren, inspecteren of reinigen van de snijuitrusting.

Veiligheidsvoorzieningen op het product



WAARSCHUWING: Lees de volgende waarschuwingen voordat u het product gaat gebruiken.

Veiligheidsinstructies voor onderhoud



WAARSCHUWING: Lees de volgende waarschuwingen voordat u het product gaat gebruiken.

- Als u brandstof op uw kleding morst, trek dan direct andere kleding aan.
 - Zorg dat er geen brandstof op uw lichaam terecht komt, dit kan letsel veroorzaken. Als er brandstof op uw lichaam terecht komt, verwijder deze dan met water en zeep.
 - Start het product niet als er sprake is van een motorlekkage. Controleer de motor regelmatig op lekkage.
 - Wees voorzichtig met brandstof. Brandstof is licht ontvlambaar en de dampen zijn explosief. Ze kunnen letsel veroorzaken of leiden tot de dood.
 - Adem geen brandstofdampen in, dit kan letsel veroorzaken. Zorg voor voldoende ventilatie.
 - Rook niet in de buurt van de brandstof of de motor.
 - Plaats geen warme voorwerpen in de buurt van de brandstof of de motor.
 - Vul geen brandstof bij terwijl de motor is ingeschakeld.
 - Zorg ervoor dat de motor koud is wanneer u brandstof bijvult.
 - Draai de tankdop langzaam open en laat de druk voorzichtig ontsnappen voordat u brandstof bijvult.
 - Vul geen brandstof voor de motor bij in een afgesloten ruimte. Onvoldoende ventilatie kan leiden tot ernstig letsel of de dood door verstikking of het inademen van koolmonoxide.
 - Draai de tankdop volledig aan. Als de tankdop niet volledig is aangedraaid, bestaat een risico op brand.
 - Verplaats het product minstens 3 m (10 ft) van de plaats waar u de brandstoftank hebt gevuld, voordat u het product start.
 - Doe niet te veel brandstof in de brandstoftank.
- Uitlaatgassen van de motor bevatten koolmonoxide, een geurloos, giftig en uiterst gevaarlijk gas. Start de motor nooit binnenshuis of in gesloten ruimten.
 - Voordat u het onderhoud van het product uitvoert, zet u de motor uit en verwijdert u de ontstekingskabel van de bougie.
 - Draag beschermende handschoenen wanneer u onderhoud aan de snijuitrusting uitvoert. Het mes is zeer scherp en kan gemakkelijk snijwonden veroorzaken.
 - Accessoires en wijzigingen aan het product die niet zijn goedgekeurd door de fabrikant, kunnen leiden tot ernstig letsel of overlijden. Breng geen wijzigingen aan het product aan. Gebruik alleen accessoires die zijn goedgekeurd door de fabrikant.
 - Als het onderhoud niet correct en regelmatig wordt uitgevoerd, neemt de kans op letsel of schade aan het product toe.
 - Voer alleen onderhoud uit zoals beschreven in deze gebruikershandleiding. Alle overige onderhoudswerkzaamheden moeten worden uitgevoerd door een erkende Husqvarna servicewerkplaats.
 - Laat een erkende Husqvarna servicewerkplaats regelmatig onderhoud aan het product uitvoeren.
 - Vervang beschadigde, versleten of defecte onderdelen.

Montage

Onderste handgreep monteren

1. Steek de haak die aan de handgreep (A) is bevestigd door de middelste sleuf (B), in de richting van de pijl (C).

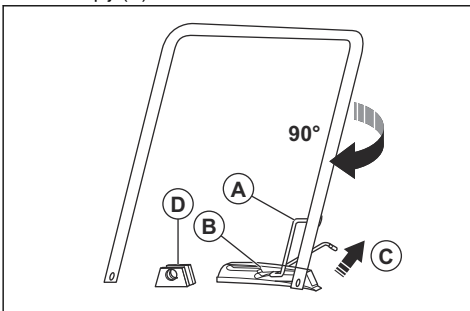

3. Duw de borgpennen (A) door de steunen en de uiteinden van de onderste handgreep. Borg ze met de splitpennen (B).

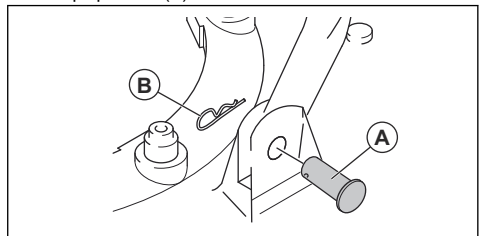

Bovenste handgreep monteren

1. Zet de onderste handgreep in de parkeerstand, zie *Positie van de handgreep instellen op pagina 224*.
2. Zorg ervoor dat de choke zich aan de linkerkant van het product bevindt, vanaf de achterkant gezien.

3. Lijn de gaten in de bovenste handgreep uit met de openingen in de onderste hendel en breng de schroeven, ringen en knoppen aan.

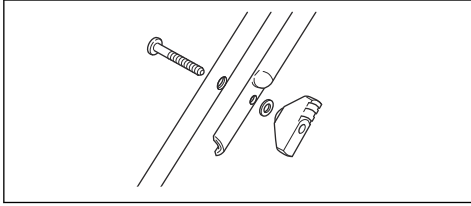

4. Gebruik de kabelbinders om de kabels aan het handvat te bevestigen.

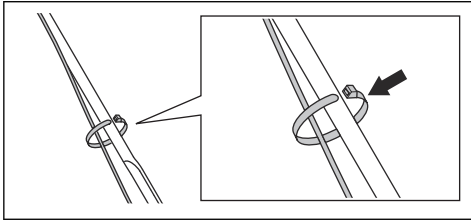

OPGELET: Zorg ervoor dat de spanning in de kabels niet te hoog is.

Transportwielen monteren (accessoire)

1. Steek de haak die aan de handgreep (A) is bevestigd door de middelste sleuf (B), in de richting van de pijl (C).

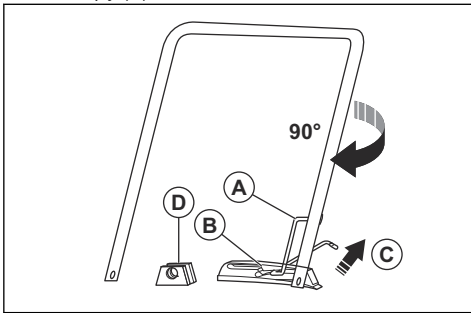

2. Draai de handgreep 90° met de wijzers van de klok mee om de uiteinden van de onderste handgreep tussen de steunen (D) op het maaidek te krijgen.
3. Duw de bus (A) door de steunen en de uiteinden van de onderste handgreep.

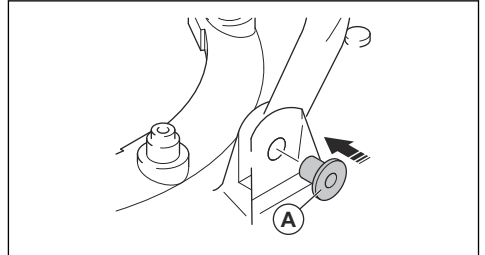

4. Bevestig het wielframe (A) aan het maaidek met de schroeven (B), ringen (C, D) en borgmoeren (E).

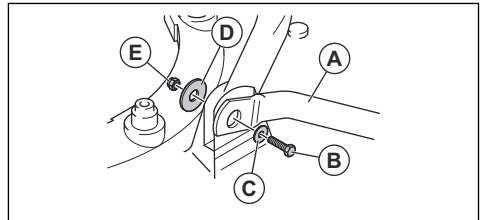

5. Duw de onderste verlengbuizen in de bovenste verlengbuizen.
6. Duw de borgpennen (A) door de verlengbuizen en borg ze met de splitpennen (B).

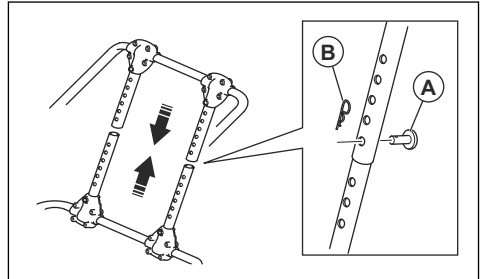

Werking

Inleiding



WAARSCHUWING: Voordat u het product gaat gebruiken, dient u het hoofdstuk over veiligheid te lezen en hebben begrepen.

Voordat u het product gaat bedienen

1. Lees de gebruikershandleiding zorgvuldig door en zorg dat u de instructies hebt begrepen.

2. Controleer de snijuitrusting om te zien of deze correct is gemonteerd en afgesteld. Zie *Snijuitrusting controleren op pagina 226*.
3. Vul de brandstoftank. Zie *Brandstof bijvullen op pagina 224*.
4. Vul de olietank en controleer het oliepeil. Zie *Motorolie bijvullen en verversen op pagina 227*.

Brandstof bijvullen

Gebruik emissiearme of alkylaatz benzine, indien beschikbaar. Als er geen emissiearme of alkylaatz benzine beschikbaar is, gebruik dan een loodvrije benzine van goede kwaliteit, of loodhoudende benzine. Gebruik een benzine met een octaangetal van minimaal 90 RON buiten Noord-Amerika (87 AKI in Noord-Amerika) of hoger en met maximaal 10% ethanol (E10).



OPGELET: Gebruik geen benzine met een octaangetal lager dan 90 RON buiten Noord-Amerika (87 AKI in Noord-Amerika). Dit kan schade aan het product veroorzaken.

1. Draai de brandstoftankdop langzaam los om de druk te laten ontsnappen.
2. Vul langzaam met een benzinejerrycan. Als u brandstof morst, verwijder deze dan met een doek en laat de resterende brandstof opdrogen.
3. Maak het gebied rondom de brandstoftankdop goed schoon.
4. Draai de tankdop volledig aan. Als de tankdop niet volledig is aangedraaid, bestaat een risico op brand.
5. Verplaats het product minstens 3 m (10 ft) van de plaats waar u de brandstoftank hebt gevuld, voordat u het product start.

Positie van de handgreep instellen

1. Til de haak (A) op.

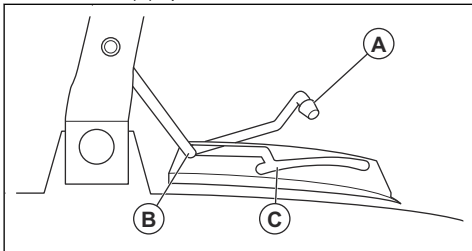

2. Duw de haak naar voren om de handgreep in de parkeerstand (B) te zetten.
3. Trek de haak naar achteren om de handgreep in de maaistand (C) te zetten.

Product starten

1. Controleer of de ontstekingskabel is verbonden met de bougie.
2. Zet de handgreep in de parkeerstand, zie *Positie van de handgreep instellen* op pagina 224.

3. Open de brandstofklep.

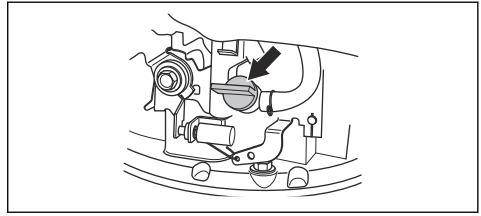

4. Stel de chokehendel af.

- a) Als de motor koud is, zet u de chokehendel in de chokestand.

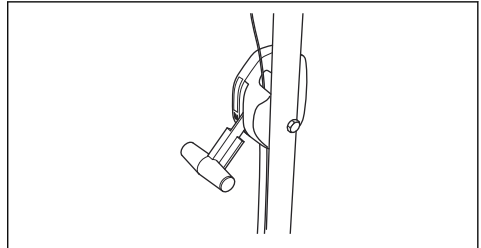

- b) Als de motor warm is, zet u de chokehendel in de werkstand.

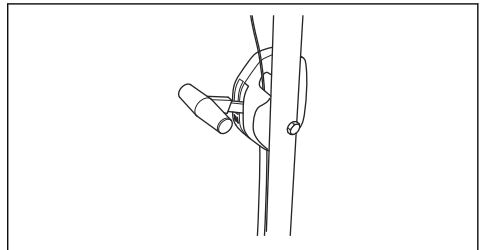

5. Houd de motorremhendel tegen de handgreep.
6. Zet uw rechervoet op het maaidek.
7. Houd de bovenkant van de handgreep met uw linkerhand vast en kantel het product.
8. Houd het startkoord in uw rechterhand.



9. Trek het startkoord langzaam naar buiten totdat u enige weerstand voelt.
10. Krachtig trekken om de motor te starten.
11. Wanneer de motor op volle snelheid is, laat u het product voorzichtig op de grond zakken.

12. Wanneer de motor warm is, moet u de chokehendel ingesteld hebben op de werkstand.
13. Zet de handgreep in de maaistand, zie *Positie van de handgreep instellen op pagina 224*.



WAARSCHUWING: Wikkel het startkoord niet rond uw hand.

Product stoppen

- Kantel het product en laat de motorremhendel los.
- Wanneer de motor stopt, laat u het product zakken.
- Zet de handgreep in de parkeerstand, zie *Positie van de handgreep instellen op pagina 224*.

- Sluit de brandstofklep.

Een goed resultaat verkrijgen

- Gebruik altijd een scherp mes. Een bot mes geeft een onregelmatig resultaat en het snijvlak van het gras wordt geel. Een scherp mes verbruikt ook minder energie dan een bot mes.
- Maai nooit meer dan 1/3e van de lengte van het gras af. Maai eerst met een hoog ingestelde maaahoogte. Controleer het resultaat en verlaag de snijhoogte tot een geschikt niveau. Als het gras echt lang is, rijd dan langzaam en maai zo nodig 2 keer.
- Maai elke keer in een andere richting, om het ontstaan van strepen in het gazon te voorkomen.

Onderhoud

Inleiding



WAARSCHUWING: Voordat u onderhoud gaat uitvoeren, dient u het hoofdstuk over veiligheid te lezen en hebben begrepen.

Voor alle onderhouds- en reparatiewerkzaamheden aan het product is speciale training nodig. Wij garanderen de beschikbaarheid van professionele reparaties en onderhoud. Indien uw dealer geen servicewerkplaats heeft, vraag hem dan naar de dichtstbijzijnde servicewerkplaats.

Voordat u onderhoudswerkzaamheden uitvoert



WAARSCHUWING: Om letsel en schade aan het product te voorkomen, moet u deze instructies opvolgen om het product op zijn kant te leggen.

1. Sluit de brandstofklep.

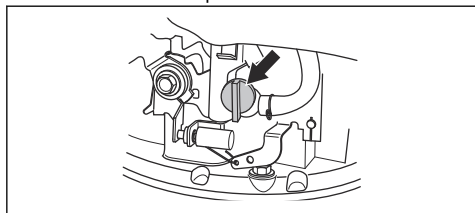

2. Laat de motor lopen totdat deze stopt.

3. Koppel de bougiekabel los.

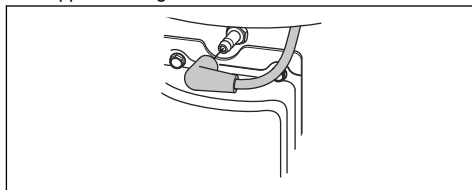

4. Kantel het product op de linkerkant, met het luchtfilter (A) naar boven en de geluiddemper naar beneden.

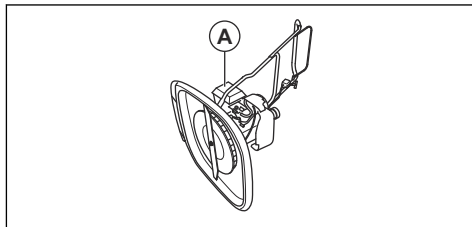

Onderhoudsschema

De onderhoudsintervallen worden berekend op basis van het dagelijks gebruik van het product. De intervallen veranderen als het product niet dagelijks wordt gebruikt.

Voor onderhoud dat is gemarkeerd met *: zie de instructies in *Veiligheidsvoorzieningen op het product op pagina 221*.

Onderhoud	Elke dag	Wekelijks	Maandelijks
Algemene inspectie uitvoeren	X		
Motoroliepeil controleren	X		
Product reinigen	X		

Onderhoud	Elke dag	Wekelijks	Maandelijks
Snijuitrusting controleren	X		
Kap van het maaidek controleren*	X		
Motorremhendel controleren*	X		
Luchtfilter controleren	X		
Geluiddemper controleren*		X	
Bougie controleren		X	
Reinig het luchtfilter			X
Vervang het luchtfilter			X
Brandstofsysteem controleren			X

Algemene inspectie uitvoeren

- Controleer of de moeren en schroeven op het product goed zijn vastgedraaid.

Product reinigen



WAARSCHUWING: Volg de instructies in *Voordat u onderhoudswerkzaamheden uitvoert op pagina 225* op voordat u de onderkant van het product reinigt.



OPGELET: Gebruik geen reinigingsmiddel, benzine of oplosmiddelen om het product te reinigen. Dit kan schade aan kunststof onderdelen veroorzaken.

- Reinig het product niet met een hogedrukspuit.
- Als u water gebruikt om het product te reinigen, spuit dan geen water rechtstreeks op de motor.
- Gebruik een borstel om bladeren, gras en vuil te verwijderen.
- Zorg dat de koelluchtinlaten niet geblokkeerd worden.
- Verwijder de ventilator (zie *Mes en ventilator vervangen op pagina 226*) en maak deze schoon met een borstel.
- Reinig het oppervlak van het product met een droge doek.
- Reinig de onderkant van het product met een schraper om de opeenhoping van gras en vuil te verwijderen.

Snijuitrusting controleren



WAARSCHUWING: Verwijder de ontstekingskabel van de bougie om te voorkomen dat de motor per ongeluk wordt gestart.



WAARSCHUWING: Draag beschermende handschoenen wanneer u onderhoud aan de snijuitrusting uitvoert. Het mes is zeer scherp en kan gemakkelijk snijwonden veroorzaken.

- Controleer de snijuitrusting op beschadiging of scheuren. Vervang beschadigde snijuitrusting altijd.
- Kijk naar het mes om te zien of dit is beschadigd of bot is.

Let op: Het mes moet na het slijpen worden gebalanceerd. Laat het slijpen, vervangen en balanceren door een servicecentrum uitvoeren. Als u een obstakel raakt waardoor het product stopt, vervang dan het beschadigde mes. Laat het servicecentrum beoordelen of het mes kan worden geslepen of moet worden vervangen.

Mes en ventilator vervangen



WAARSCHUWING: Draag handschoenen van dikke stof. Het mes is zeer scherp en kan gemakkelijk snijwonden veroorzaken.

- Bereid het product voor op onderhoudswerkzaamheden, zie *Voordat u onderhoudswerkzaamheden uitvoert op pagina 225*.

- Houd de ventilator stevig vast en draai de mesbout (A) linksom om deze te verwijderen.

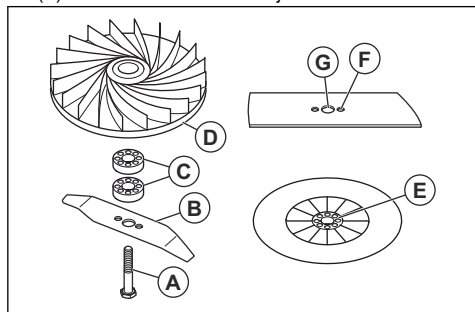

- Verwijder het mes (B), de afstandsstukken voor de maaihogte (C) en de ventilator (D).
- Controleer de mesbout en de ventilator op beschadigingen.
- Zet de ventilator terug in de oorspronkelijke stand. Als u de afstandsstukken voor de maaihogte aanbrengt, zorg er dan voor dat de pennen in de gaten van de ventilator vallen.
- Monteer het nieuwe mes. Zorg ervoor dat de pennen op de ventilator (E) in de openingen (F) van het mes vallen.
- Wanneer u het nieuwe mes bevestigt, richt dan de gebogen uiteinden van het mes naar de grond.
- Plaats de mesbout door het middelste gat van het mes (G) en draai hem met de wijzers van de klok mee met uw hand vast.
- Houd de ventilator stevig vast en draai de mesbout vast met een sleutel.
- Draai het mes met de hand rond en controleer of het vrij draait.
- Start het product om het mes te testen. Als het mes niet goed is bevestigd, zijn er trillingen in het product of is het maairesultaat niet goed.

Maaihoogte afstellen

Breng afstandsstukken voor de maaihogte aan om de maaihogte te verkleinen. Verwijder de afstandsstukken voor de maaihogte om de maaihogte te vergroten.

Let op: Gebruik niet meer dan 2 afstandsstukken voor de maaihogte.

- Bereid het product voor op onderhoudswerkzaamheden, zie *Voordat u onderhoudswerkzaamheden uitvoert op pagina 225*.
- Verwijder de mesbout en het mes, zie *Mes en ventilator vervangen op pagina 226*.

- Breng 1 of 2 afstandsstukken voor de maaihogte (A) aan tussen de ventilator en het mes. Zet het eerste afstandsstuk voor de maaihogte met de openingen over de pennen op de ventilator (B). Laat de pennen van het tweede afstandsstuk voor de maaihogte in de gaten van het eerste afstandsstuk voor de maaihogte vallen.

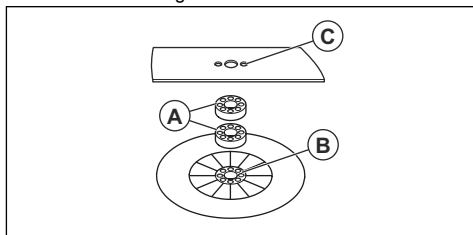

- Breng het mes aan op het afstandsstuk voor de maaihogte. Zorg ervoor dat de pennen op het afstandsstuk voor de maaihogte in de openingen (C) van het mes vallen.
- Bevestig het mes en de mesbout, zie *Mes en ventilator vervangen op pagina 226*.

Motorolie bijvullen en verversen

- Voor informatie over het bijvullen en verversen van de motorolie, raadpleegt u de bedieningshandleiding voor de motor.

Het luchtfilter reinigen



OPGELET: Laat de motor niet draaien zonder dat er een luchtfilter is gemonteerd, of met een vuil luchtfilter. Dit verlaagt het rendement en kan schade aan de motor veroorzaken.

- Druk op de vergrendelingslippen (A), verwijder het luchtfilterdeksel (B) en verwijder het luchtfilter (C).

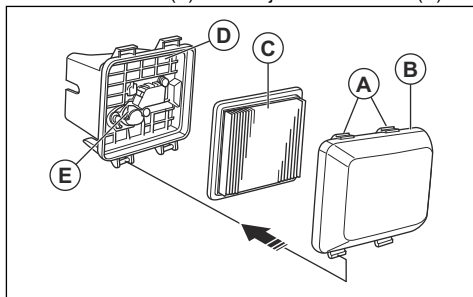

- Tik het luchtfilter tegen een vlakke ondergrond om de deeltjes te verwijderen. U kunt ook perslucht door het luchtfilter blazen. Doe dit vanaf de schone kant van het luchtfilter.



OPGELET: Gebruik geen borstel om vuil te verwijderen, omdat dit het vuil in het luchtfilter duwt.

3. Reinig de luchtfilterhouder (D) en het luchtfilterdeksel met een vochtige doek.



OPGELET: Zorg ervoor dat er geen vuil in het luchtkanaal naar de carburateur (E) komt.

4. Zet het luchtfilter terug in de oorspronkelijke stand. Controleer of het luchtfilter de luchtfilterhouder volledig afsluit.
5. Plaats het luchtfilterdeksel terug, begin met de lippen aan de onderkant.

Bougie controleren



OPGELET: Gebruik altijd het juiste bougietype. Een verkeerd type bougie kan schade aan het product veroorzaken.

- Controleer de bougie als de motor weinig vermogen heeft, niet gemakkelijk te starten is of stationair niet goed draait.
- Volg deze instructies om het risico van ongewenst materiaal op de elektroden van de bougie te beperken:

- a) Zorg ervoor dat het stationair toerental altijd juist is afgesteld.
 - b) Zorg dat het brandstofmengsel correct is.
 - c) Zorg dat het luchtfilter schoon is.
- Maak de bougie schoon als deze vuil is en controleer of de afstand tussen de elektroden correct is, zie #.

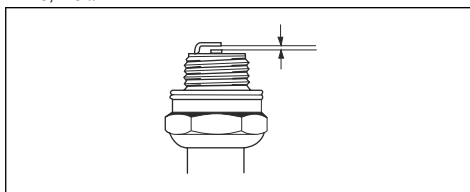

- Vervang de bougie indien nodig.

Brandstofsysteem controleren

- Controleer de brandstoftankdop en de afdichting van de brandstoftankdop om te zien of er geen schade is.
- Controleer de brandstofslang om te controleren of er geen lekken zijn. Als de brandstofslang beschadigd is, laat deze dan door een servicemonteur vervangen.

Vervoer, opslag en verwerking

Transport en opslag

- Controleer voor opslag en vervoer van het product en de brandstof of er geen lekken of dampen zijn. Vonken of open vuur, bijvoorbeeld van elektrische apparaten of ketels, kunnen tot brand leiden.
- Gebruik altijd goedgekeurde containers voor opslag en transport van brandstof.
- Leeg de brandstoftank voordat u het product voor langere tijd opslaat. De brandstof via een geschikte verwijderingslocatie afvoeren
- Zet het product tijdens het vervoer veilig vast om schade en ongevallen te voorkomen.
- Bewaar het product in een afgesloten ruimte om toegang door kinderen of onbevoegde personen te verhinderen.
- Bewaar het product in een droge en vorstvrije ruimte.

Vorbereiden op opslag

Bereid het product voor op opslag aan het eind van het seizoen, en voorafgaand aan opslag langer dan 30 dagen.

1. Stop de motor en sluit de brandstofklep.
2. Start de motor en kantel het product ongeveer 10 cm van de grond, naar de kant van de geluidemper.

3. Laat de motorremhendel los wanneer de motor stopt.
4. Koppel de bougiekabel los.
5. Tap de brandstof af uit de brandstoftank.
6. Verwijder de bougie en giet 5 ml motorolie door de opening van de bougie.
7. Trek 3 keer aan de startkoordhendel om de olie door de motor te verspreiden.
8. Controleer de bougie, zie *Bougie controleren op pagina 228*. Sluit de bougiekabel niet aan.
9. Reinig het luchtfilter, zie *Het luchtfilter reinigen op pagina 227*.
10. Controleer de snijuitrusting, zie *Snijuitrusting controleren op pagina 226*.
11. Reinig het product, zie *Product reinigen op pagina 226*.

Afvoeren

- Neem de plaatselijk geldende wet- en regelgeving voor recycling in acht.
- Voer alle chemicaliën, zoals olie of brandstof, af via een servicecentrum of een geschikte verwijderingslocatie.

- Wanneer het product niet langer in gebruik is, stuur het dan naar een Husqvarna dealer of voer het af via een recyclingslocatie.

Technische gegevens

Technische gegevens

	GX560
Motor	
Merk / Model	Honda / OHC GCV 160
Cilinderinhoud, cm ³	160
Toerental, tpm	3150 +0/-100
Nominaal motorvermogen, kW ⁶⁵	3,0
Elektrodenafstand bougie, mm	0,75
Type bougie	NGK BPR6ES
Brandstof-/smeersysteem	
Inhoud brandstoftank, liter	0,9
Motorolie	SAE 10W-30
Inhoud olietank, liter	0,5
Gewicht	
Met lege tanks, kg	18,4
Geluidsemissies⁶⁶	
Geluidsvermogeniveau, gemeten dB(A)	96
Geluidsvermogeniveau, gegarandeerd L _{WA} dB (A)	97
Geluidsniveau⁶⁷	
Geluidsdruk niveau bij het oor van de gebruiker, dB (A)	84
Trillingsniveau, a_{hveq}⁶⁸	
Handgreep, m/s ²	3,3
Snijuitrusting	
Maaihoogte, mm	10-30

⁶⁵ Het aangegeven nominale vermogen van de motor heeft betrekking op het gemiddelde nettovermogen (bij het opgegeven toerental) van een typische productiemotor voor het betreffende motormodel, gemeten volgens de SAE-norm J1349/ISO1585. In massa geproduceerde motoren kunnen een afwijkende waarde geven. Het werkelijk geleverde vermogen van de geïnstalleerde motor in het product hangt af van de bedrijfsnelheid, de omgevingscondities en andere waarden.

⁶⁶ Geluidsemissie naar de omgeving gemeten als geluidsvermogen (L_{WA}) volgens EG-richtlijn 2000/14/EG.

⁶⁷ Geluidsdruk niveau volgens ISO 5395. De gerapporteerde gegevens voor het geluidsdruk niveau vertonen een typische statistische spreiding (standaardafwijking) van 1,2 dB (A).

⁶⁸ Trillingsniveau volgens ISO 5395. De gerapporteerde gegevens voor een trillingsniveau vertonen een typische statistische spreiding (standaardafwijking) van 0,2 m/s².

	GX560
Maaibreedte, mm	510
Mes, artikelnummer	5119004-10

EG-conformiteitsverklaring

EG verklaring van overeenstemming

Husqvarna AB, SE-561 82 Huskvarna, Zweden, tel.:

+46-36-146500, verklaart dat de **gazonmaaier**

Husqvarna GX560 met serienummer 2017xxxxxxx en volgende, voldoet aan de voorschriften van de RICHTLIJN VAN DE RAAD:

- van 17 mei 2006 "met betrekking tot machines" **2006/42/EG**
- van 26 februari 2014 "met betrekking tot elektromagnetische compatibiliteit" **2014/30/EU**
- van 8 mei 2000 "met betrekking tot geluidsemissies in het milieu" **2000/14/EG**

Zie Technische gegevens voor informatie over geluidsemissies.

De volgende normen zijn van toepassing:

EN ISO 5395-1, EN ISO 5395-2, EN ISO 5395-2 Amd1, EN ISO 5395-2 Amd 2, EN 55012

Tenzij anders vermeld, betreft het de meest recente versies van de hierboven genoemde normen.

Aangemelde instantie: **0404, RISE SMP Svensk Maskinprovning AB, Box 7035, SE-750 07 Uppsala** heeft rapporten opgesteld inzake de beoordeling van de overeenstemming met bijlage VI van Richtlijn 2000/14/EG van de Raad van 8 mei 2000 betreffende "de geluidsemissie door materieel voor gebruik buitenshuis".

Het certificaat heeft nummer: 01/901/302

Huskvarna, 2017-12-14



Claes Losdal, Development Manager/Garden Products
(gemachtigde vertegenwoordiger voor Husqvarna AB en verantwoordelijk voor technische documentatie.)

INNHold

Innledning.....	232	Vedlikehold.....	239
Sikkerhet.....	233	Transport, oppbevaring og avhending.....	241
Montering.....	236	Tekniske data.....	242
Bruk.....	237	EF-samsvarserklæring.....	244

Innledning

Produktbeskrivelse

Produktet er en roterende skyveggressklipper. Den flyter på en luftpute, noe som gjør det enkelt å klippe gresset i alle områder av plenen.

Bruksområder

Bruk produktet til å klippe gress i store private hager eller i offentlige hager. Kan brukes i skråninger på maksimalt 45°. Ikke bruk produktet til andre oppgaver.

Produktoversikt

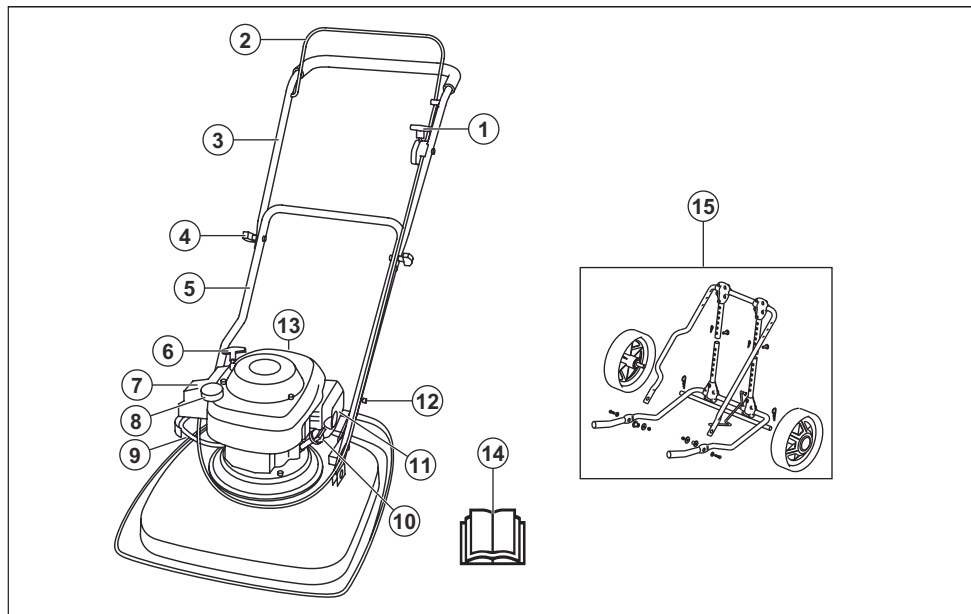

1. Chokeregulator
2. Motorbremséhåndtak
3. Øvre håndtak
4. Håndtaksknott
5. Nedre håndtak
6. Håndtak på startsnoren
7. Luffilter
8. Drivstofftank
9. Drivstoffventil
10. Oljelokk
11. Lyddemper
12. Krok for justering av håndtakets posisjon
13. Tennplugg
14. Bruksanvisning
15. Transporthjul (tilbehør)

Symboler på produktet



ADVARSEL: Uforsiktig eller feilaktig bruk kan resultere i skader eller dødsfall for brukeren eller tilskuere.



Les nøye gjennom bruksanvisningen og sørg for at du har forstått instruksjonene før bruk.



Advarsel: roterende kniv Hold hender og føtter unna.



Advarsel: roterende deler. Hold hender og føtter unna.



Se opp for gjenstander som slynges ut og rikosjetterer.



Hold personer og dyr på trygg avstand fra arbeidsområdet.



Stopp motoren og fjern tenningskabelen før det utføres reparasjoner eller vedlikehold.



Dette produktet er i overensstemmelse med gjeldende EU-direktiver.



Støyutslipp til omgivelsene ifølge EFs direktiv. Produktutslippene angis i kapittelet Tekniske data og på klistremerket.



Drivstoffkranen er åpen.



Drivstoffkranen er stengt.



Eksosen fra motoren inneholder karbonmonoksid, en luktfri, giftig og svært farlig gass. Ikke bruk produktet innendørs eller i lukkede rom.



Brannfare. Stans alltid motoren før påfylling av drivstoff.

Merk: Øvrige symboler/klistremerker angitt på produktet gjelder sertifiseringskrav for andre markeder.

EU V



ADVARSEL: Tukling med motoren opphever EU-type-godkjenningen til dette produktet.

Produktansvar

Som nevnt i lovverket om produktansvar er vi ikke ansvarlig for skader som produktet vårt forårsaker, i følgende tilfeller:

- Produktet er reparert på feil måte.
- Produktet er reparert med deler som ikke kommer fra produsenten eller som ikke er godkjent av produsenten.
- Produktet har et tilbehør som ikke kommer fra produsenten eller som ikke er godkjent av produsenten.
- Produktet er ikke reparert på et godkjent servicesenter eller av en godkjent aktør.

Sikkerhet

Sikkerhetsdefinisjoner

Advarsler, oppfordringer og merknader brukes for å understreke spesielt viktige deler av bruksanvisningen.



ADVARSEL: Brukes hvis det er fare for personskade eller død for føreren eller

andre personer om instruksjonene i håndboken ikke følges.



OBS: Brukes hvis det er fare for skade på produktet, annet materiell eller nærliggende områder om instruksjonene i håndboken ikke følges.

Merk: Brukes for å gi mer nødvendig informasjon for en spesifikk situasjon.

Generelle sikkerhetsinstruksjoner



ADVARSEL: Les de følgende advarslene før du bruker produktet.

- Dette produktet er farlig hvis det brukes feil, eller hvis du ikke er forsiktig. Personskade eller død kan forekomme hvis du ikke følger sikkerhetsinstruksjonene.
- Dette produktet danner et elektromagnetisk felt når det er i bruk. Dette feltet kan under visse forhold forstyrre aktive eller passive medisinske implantater. For å redusere faren for hendelser som kan føre til alvorlig eller livstruende skade, anbefaler vi at personer med medisinske implantater rådfører seg med lege og produsenten av det medisinske implantatet før dette produktet tas i bruk.
- Vær alltid forsiktig og bruk sunn fornuft. Hvis du ikke er sikker på hvordan du skal bruke produktet i en bestemt situasjon, må du stoppe og snakke med Husqvarna-forhandleren før du fortsetter.
- Husk at brukeren er ansvarlig for ulykker som involverer andre personer eller deres eiendom.
- Hold produktet rent. Sørg for at du kan lese skilt og merker.
- Ikke la en person bruke produktet med mindre du forsikrer deg om at de har lest og forstått innholdet i bruksanvisningen.
- Ikke la barn bruke produktet.
- Ikke la en person bruke produktet uten kunnskap om instruksjonene.
- Overvåk alltid personer med redusert fysisk eller mental kapasitet når de bruker produktet. En ansvarlig voksen må alltid være til stede.
- Ikke bruk produktet dersom du er trett eller syk eller under påvirkning av alkohol, andre rusmidler eller medisiner. Disse tingene har en negativ effekt på synet, vurderingsevnen og dømmekraften din.
- Ikke bruk produktet hvis det er defekt.
- Ikke modifier dette produktet, og ikke bruk det dersom det er mulig at andre har modificert det.

Sikkerhet i arbeidsområdet



ADVARSEL: Les de følgende advarslene før du bruker produktet.

- Fjern greiner, kvister, steiner og andre løse gjenstander fra området før du bruker produktet.
- Gjenstander som treffer skjæretstyret, kan slynges ut og forårsake skade på personer og gjenstander. Hold tilskuere og dyr på trygg avstand fra produktet.

- Ikke bruk produktet i tåke, regn, sterk vind, kulde, ved fare for lyn eller andre dårlige værforhold. Hvis du bruker produktet i dårlig vær eller i fuktige omgivelser, kan det ha en negativ effekt på vurderingsevnen. Dårlig vær kan forårsake farlige arbeidsforhold.
- Hold utkikk etter personer, objekter og situasjoner som kan forhindre sikker bruk av produktet.
- Hold utkikk etter røtter, steiner, kvister, fordypninger, grøfter og andre hindringer. Langt gress kan forhindre fri sikt.
- Det kan være farlig å klippe gress i skråninger. Ikke bruk produktet i skråninger som heller mer enn 45 grader. Ikke klipp gress i våte skråninger.
- Når du klipper gress i en skråning, må du alltid holde føttene på et jevnt underlag og produktet nedenfor deg i skråningen.
- Bruk produktet på tvers av skråninger. Ikke gå opp og ned.
- Vær forsiktig når du nærmer deg skjulte hjørner eller gjenstander som blokkerer sikten.

Arbeidssikkerhet



ADVARSEL: Les de følgende advarslene før du bruker produktet.

- Bruk dette produktet bare til å klippe gressplener. Det er ikke tillatt å bruke det til andre formål.
- Bruk personlig verneutstyr. Se *Personlig verneutstyr på side 235*.
- Start aldri motoren i et lukket rom eller i nærheten av brennbart materiale. Motorens avgasser er varme og kan inneholde gnister som kan forårsake brann.
- Ikke bruk produktet med mindre kniven og alle deksler er riktig montert. En kniv som er feilmontert, kan løsne og forårsake skade.
- Pass på at kniven ikke kommer borti gjenstander som steiner og røtter. Dette kan gjøre skade på bladet og bøye motorakselen. En bøyd aksel kan forårsake mye vibrasjon og utgjør en svært høy fare for at kniven blir løs.
- Hvis kniven treffer en gjenstand eller det oppstår kraftige vibrasjoner, må produktet stanses øyeblikkelig. Koble tenningskabelen fra tennpluggen. Kontroller produktet for skader. Reparer skader, eller la et godkjent serviceverksted utføre reparasjon.
- Du må aldri feste motorbremsehåndtaket permanent til håndtaket når motoren er i gang.
- Plasser produktet på et stabilt, flatt underlag, og start det. Pass på at kniven ikke berører bakken eller andre gjenstander.
- Hold deg alltid bak produktet når du bruker det.
- Hold begge hendene på håndtaket når du bruker produktet. Hold hender og føtter borte fra de roterende knivene.
- Vær forsiktig når du trekker produktet bakover.

- Ikke løft produktet når motoren er på. Hvis du må løfte produktet, må du først stoppe motoren og koble tennpluggkabelen fra tennpluggen.
- Ikke gå bakover når du bruker produktet.
- Stopp motoren når du går over områder uten gress, for eksempel gangveier av grus, stein og asfalt.
- Ikke løp med produktet når motoren er på. Du må alltid gå mens du bruker produktet.
- La aldri produktet være ute av syne mens motoren er i gang. Stopp motoren, og vent til skjæreutstyret slutter å rotere.

Sikkerhetsinstruksjoner for drift

Personlig verneutstyr



ADVARSEL: Les de følgende advarslene før du bruker produktet.

- Verneutstyr kan aldri fullstendig forhindre skade, men det reduserer skadeomfanget hvis ulykken inntreffer. Spør forhandleren din om hjelp til å velge riktig utstyr.
- Bruk kraftige, sklisikre støvler eller sko. Ikke bruk åpne sko eller gå barbeint.
- Bruk tykke langbukser.
- Bruk vernehansker når det er nødvendig, for eksempel når du fester, undersøker eller rengjør skjæreutstyret.

Sikkerhetsutstyr på produktet



ADVARSEL: Les de følgende advarslene før du bruker produktet.

- Ikke bruk produktet dersom sikkerhetsutstyret er defekt.
- Utfør regelmessig kontroll av sikkerhetsutstyret. Ta kontakt med ditt Husqvarna-serviceverksted, dersom sikkerhetsutstyret er defekt.

Slik kontrollerer du klippedekselet

Klippedekselet gir mindre vibrasjoner og minsker risikoen for skader forårsaket av kniven.

- Undersøk klippedekselet for å sikre at det ikke er noen skader, for eksempel sprekker.

Motorbremsehåndtak

Motorbremsehåndtaket stopper motoren. Når du slipper motorbremsehåndtaket, stopper motoren.

Hvis du vil kontrollere motorbremsehåndtaket, starter du motoren og slipper deretter motorbremsehåndtaket. Hvis motoren ikke stopper innen tre sekunder, må du la et

godkjent Husqvarna-serviceverksted justere motorbremsen.

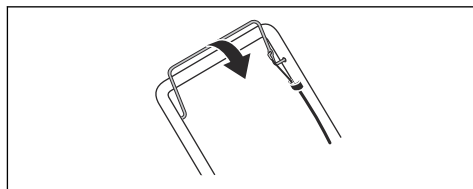

Lyddemper

Lyddemperen begrenser støynivået og sender avgassene bort fra brukeren.

Bruk ikke produktet hvis lyddemperen mangler eller er defekt. En defekt lyddemper øker støynivået og faren for brann.

Kontroller lyddemperen regelmessig for å sikre at den er riktig montert og ikke skadet.



OBS: Lyddemperen blir svært varm under og etter bruk, og når motoren går på tomgang. Vær forsiktig i nærheten av brannfarlige materialer og/eller avgasser for å unngå brann.

Drivstoffsikkerhet



ADVARSEL: Les de følgende advarslene før du bruker produktet.

- Ikke start produktet hvis det er drivstoff eller motorolje på produktet. Fjern uønsket drivstoff/olje, og la produktet tørke.
- Skift klær umiddelbart hvis du søler drivstoff på klærne.
- Ikke få drivstoff på kroppen, det kan føre til personskade. Bruk såpe og vann for å fjerne drivstoff hvis du får drivstoff på kroppen.
- Ikke start produktet hvis motoren lekker. Kontroller motoren for lekkasjer med jevne mellomrom.
- Vær forsiktig med drivstoff. Drivstoff er brannfarlig, og avgassene er eksplosive og kan forårsake personskade eller død.
- Ikke pust inn bensindamp, det kan føre til personskade. Pass på at det er tilstrekkelig luftstrøm.
- Du må ikke røyke i nærheten av drivstoff eller motoren.
- Ikke sett varme gjenstander i nærheten av drivstoff eller motoren.
- Ikke fyll på drivstoff når motoren er på.
- Kontroller at motoren er avkjølt før du fyller på drivstoff.
- Åpne tanklokket sakte og slipp ut trykket forsiktig før du fyller.

- Ikke fyll drivstoff på motoren innendørs. Utilstrekkelig luftstrøm kan føre til personskade eller død på grunn av kveling eller karbonmonoksidforgiftning.
- Trekk til drivstofflokket helt. Hvis drivstofflokket ikke er strammet, kan det utgjøre en risiko for brann.
- Flytt produktet minst 3 m fra stedet du fylte tanken før du starter det.
- Ikke fyll for mye drivstoff på tanken.

Sikkerhetsinstruksjoner for vedlikehold



ADVARSEL: Les de følgende advarslene før du bruker produktet.

- Eksosen fra motoren inneholder karbonmonoksid, en luftfri, giftig og svært farlig gass. Ikke start motoren innendørs eller i lukkede rom.
- Før du utfører vedlikehold på produktet, må du stoppe motoren og fjerne tenningskabelen fra tennpluggen.

- Bruk vernehansker når du utfører vedlikehold på skjæreutstyret. Kniven er svært skarp, og det er lett å kutte seg.
- Tilbehør og endringer på produktet som ikke er godkjent av produsenten, kan føre til alvorlig personskade eller død. Ikke foreta endringer av produktet. Bruk bare tilbehør som er godkjent av produsenten.
- Hvis vedlikeholdet ikke utføres riktig og regelmessig, øker faren for personskade og skade på produktet.
- Bare utfør vedlikehold som beskrevet i denne brukerveiledningen. Alt annet vedlikehold må utføres av et godkjent Husqvarna-serviceverksted.
- La et godkjent Husqvarna-serviceverksted utføre service på produktet regelmessig.
- Skift ut alle skadde, slitte eller ødelagte deler.

Montering

Slik monterer du det nedre håndtaket

1. Sett kroken som er festet til håndtaket (A), gjennom den midtre åpningen (B) i den retningen pilen peker (C).

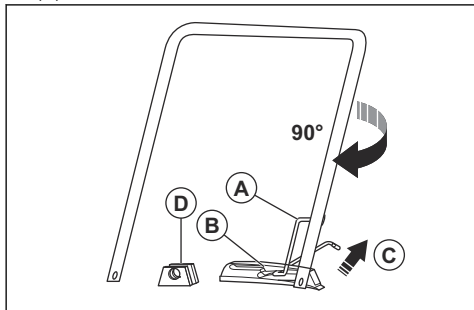

2. Drei håndtaket 90° med klokken for å sette endene på det nedre håndtaket mellom beslagene (D) på klippedekselet.
3. Sett tilbake bøylestiftene (A) gjennom beslagene og endene på det nedre håndtaket. Lås med låsepinnene (B).

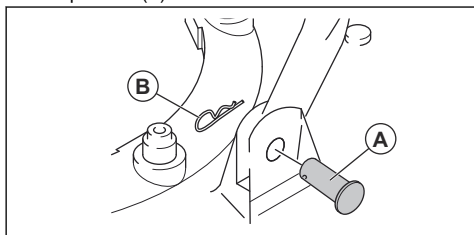

Slik monterer du det øvre håndtaket

1. Sett det nedre håndtaket i parkeringsstilling (se *Slik stiller du inn håndtakets posisjon på side 238*).
2. Kontroller at chokehendelen er på venstre side av produktet når du ser det fra baksiden.
3. Rett inn hullene i det øvre håndtaket med hullene i det nedre håndtaket, og fest skruene, skivene og knottene.

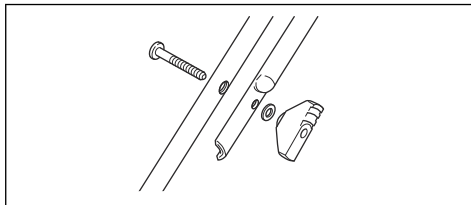

4. Bruk stroppene for å feste kablene til håndtaket.

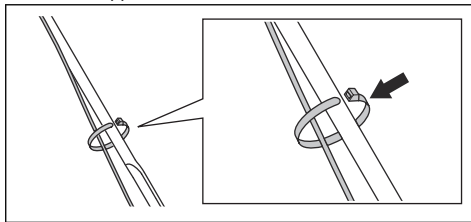

OBS: Kontroller at spenningen i kablene ikke er for høy.

Slik monterer du transporthjulene (tilbehør)

1. Sett kroken som er festet til håndtaket (A), gjennom den midtre åpningen (B) i den retningen pilen peker (C).

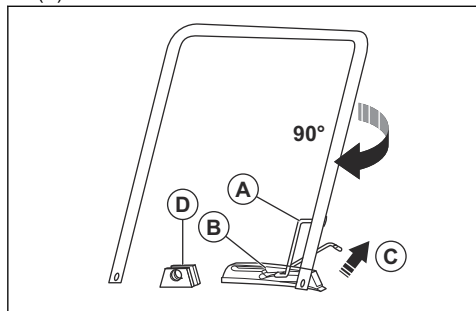

2. Drei håndtaket 90° med klokken for å sette endene på det nedre håndtaket mellom beslagene (D) på klippedekselet.
3. Sett tilbake føringen (A) gjennom beslagene og endene på det nedre håndtaket.

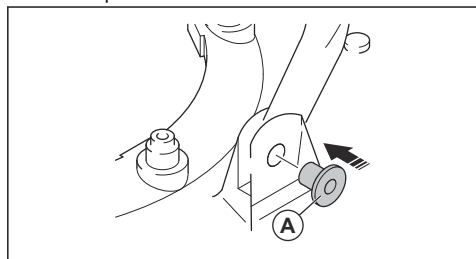

4. Fest hjulrammen (A) til klippeaggregatet med skruene (B), skivene (C, D) og låsemutrene (E).

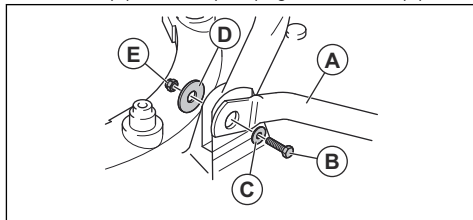

5. Sett de nedre forlengelsesrørene inn i de øvre forlengelsesrørene.
6. Sett bøylestiftene (A) gjennom forlengelsesrørene, og lås dem med låsepinnene (B).

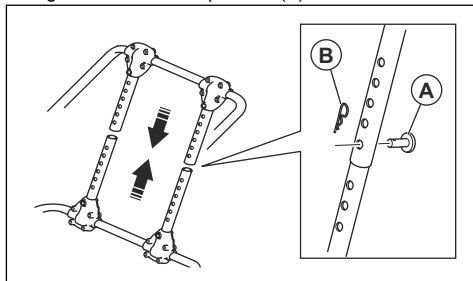

Bruk

Innledning



ADVARSEL: Før du bruker produktet, må du lese og forstå kapittelet om sikkerhet.

Før du bruker produktet

1. Les nøye gjennom bruksanvisningen, og sørg for at du har forstått instruksjonene.
2. Undersøk skjærestyret for å sikre at det er riktig festet og justert. Se *Slik kontrollerer du skjærestyret på side 240*.
3. Fyll drivstofftanken. Se *Slik fyller du drivstoff på side 237*.
4. Fyll oljetanken, og kontroller oljenivået. Se *Slik fyller du på og skifter motorolje på side 241*.

Slik fyller du drivstoff

Bruk miljøbensin/alkylatbensin, hvis det er tilgjengelig. Hvis miljøbensin/alkylatbensin ikke er tilgjengelig, bruk blyfri bensin av god kvalitet eller blybensin. Hvis du bor utenfor Nord-Amerika, må du bruke bensin med et oktantal på 90 RON (87 AKI i Nord-Amerika) eller høyere, og med maksimalt 10 % etanol (E10).



OBS: Ikke bruk bensin med et lavere oktantal enn 90 RON utenfor Nord-Amerika (87 AKI i Nord-Amerika). Dette kan skade produktet.

1. Åpne drivstofflokket sakte for å slippe ut trykket.
2. Fyll langsomt med en bensinkanne. Hvis du søler drivstoff, kan du tørke det opp med en klut og la det som måtte være igjen, lufttørke.
3. Tørk rent rundt drivstofflokket.

- Trekk til drivstofflokket helt. Hvis drivstofflokket ikke er strammet, kan det utgjøre en risiko for brann.
- Flytt produktet minst 3 m fra stedet du fylte tanken, før du starter det.

Slik stiller du inn håndtakets posisjon

- Løft kroken (A).

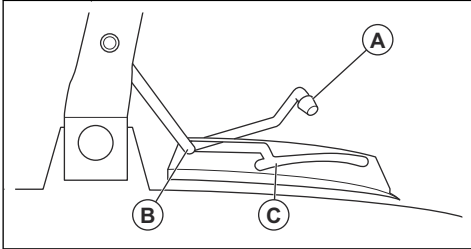

- Skvy kroken frem for å stille inn håndtaket i parkeringsposisjon (B).
- Trekk kroken bakover for å stille inn håndtaket i klippeposisjon (C).

Starte produktet

- Sørg for at tenningskabelen er koblet til tennpluggen.
- Still inn håndtaket i parkeringsstilling (se *Slik stiller du inn håndtakets posisjon på side 238*).
- Åpne drivstoffkranen.

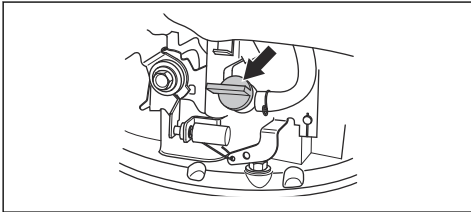

- Juster chokehendelen.
 - Hvis motoren er kald, flytter du chokehendelen til chokestillingen.

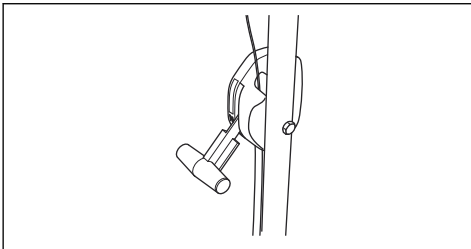

- Hvis motoren er varm, flytter du chokehendelen til driftsstillingen.

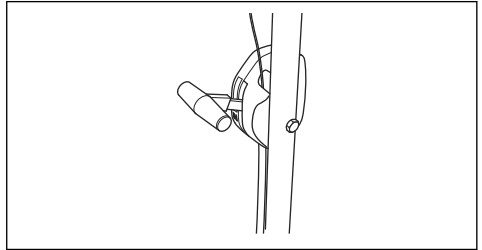

- Hold motorbremselhåndtaket mot håndtaket.
- Sett høyre fot på klippedekselet.
- Hold i toppen av det nedre håndtaket med høyre hånd, og vipp produktet.
- Hold i startsnoren med høyrehånden.



- Dra startsnoren langsomt ut til du kjenner litt motstand.
- Trekk kraftig for å starte motoren.
- Når motoren har nådd fullt turtall, senker du produktet sakte ned til bakken.
- Når motoren er varm, kontrollerer du at chokehendelen står driftsstillingen.
- Sett håndtaket i klippestilling (se *Slik stiller du inn håndtakets posisjon på side 238*).



ADVARSEL: Surr aldri startsnoren rundt hånden.

Slik stopper du produktet

- Vipp produktet, og slipp motorbremselhåndtaket.
- Når motoren stopper, senker du produktet.
- Still inn håndtaket i parkeringsstilling (se *Slik stiller du inn håndtakets posisjon på side 238*).
- Steng drivstoffkranen.

Slik får du et godt resultat

- Bruk alltid en godt sløpt kniv. En sløv kniv gir ujevnt resultat, og gressets klippeoverflate blir gul. En skarp kniv bruker også mindre energi enn en sløv kniv.

- Ikke klipp mer enn 1/3 av lengden på gresset. Klipp først med klippehøyden stilt høyt. Undersøk resultatet og senk klippehøyden til det aktuelle nivået. Hvis gresset er veldig langt, kjører du sakte og klipper to ganger om nødvendig.
- Klipp i forskjellige retninger hver gang, for å unngå striper i plen.

Vedlikehold

Innledning



ADVARSEL: Før du utfører vedlikeholdsarbeid, må du lese og forstå kapittelet om sikkerhet.

For alt vedlikehold og reparasjonsarbeid på produktet er det nødvendig med spesiell opplæring. Vi garanterer fagmessig reparasjon og service. Hvis forhandleren ikke er et serviceverksted, må du snakke med dem for å få informasjon om nærmeste serviceverksted.

Før du utfører vedlikehold



ADVARSEL: Hvis det er nødvendig å legge produktet på siden, må du overholde disse instruksjonene for å forhindre personskader og skader på produktet.

1. Steng drivstoffkranen.

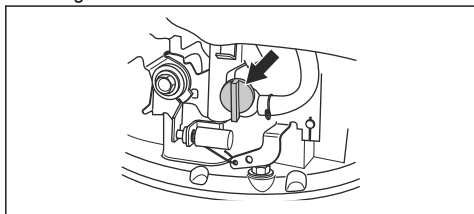

2. La motoren gå til den stopper.

3. Koble fra tennpluggkabelen.

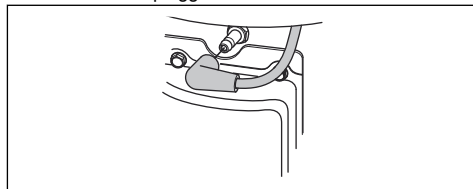

4. Vipp produktet til venstre side, med luftfilteret (A) opp og lyddemperen ned.

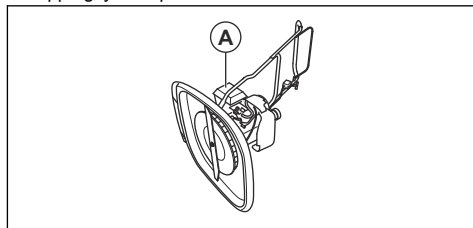

Vedlikeholdsskjema

Vedlikeholdsintervallene er beregnet med utgangspunkt i daglig bruk av produktet. Intervallene kan endres hvis produktet ikke brukes daglig.

For vedlikehold merket med * kan du se instruksjonene i *Sikkerhetsutstyr på produktet på side 235*.

Vedlikehold	Daglig	Ukentlig	Månedlig
Slik utfører du en generell inspeksjon	X		
Kontroller oljenivået.	X		
Rengjør produktet.	X		
Kontroller skjæreutstyret.	X		
Kontroller klippedekselet*.	X		
Kontroller motorbremselåsen*.	X		
Kontroller luftfilteret.	X		
Kontroller lyddemperen*.		X	
Kontroller tennpluggen.		X	
Rengjør luftfilteret.			X
Skift luftfilteret.			X

Vedlikehold	Daglig	Ukentlig	Månedlig
Kontroller drivstoffsystemet.			X

Slik utfører du en generell inspeksjon

- Kontroller at mutrene og skruene på produktet er trukket til.

Slik rengjør du produktet



ADVARSEL: Følg instruksjonene i *Før du utfører vedlikehold på side 239* før du rengjør under produktet.



OBS: Bruk ikke vaskemidler, bensin eller løsemidler til å rengjøre produktet. Det kan føre til skade på plastdeler.

- Produktet må ikke rengjøres med høytrykksspyler.
- Hvis du bruker vann til å rengjøre produktet, må du ikke spyle vann direkte på motoren.
- Bruk en børste for å fjerne løv, gress og smuss.
- Forsikre deg om at kjøleluftinntaket ikke er blokkert.
- Ta ut viften (se *Slik bytter du kniven og viften på side 240*), og rengjør den med en børste.
- Rengjør produktets overflate med en tørr klut.
- Rengjør under produktet med en skrape for å fjerne oppsamling av gress og avfall.

Slik kontrollerer du skjæreutstyret



ADVARSEL: For å hindre utilsiktet start må du fjerne tenningskabelen fra tennpluggen.



ADVARSEL: Bruk vernehansker når du utfører vedlikehold på skjæreutstyret. Kniven er svært skarp, og det er lett å kutte seg.

- Kontroller skjæreutstyret med henblikk på skader og sprekkdannelse. Bytt alltid ut skadet skjæreutstyr.
- Sjekk om kniven er skadet eller sløv.

Merk: Kniven må balanseres etter at den er slipt. La et servicesenter slippe, skifte og balansere kniven. Hvis du treffer en hindring som fører til at produktet stopper, må du skifte ut den skadde kniven. La serviceverkstedet vurdere om kniven kan slipes eller om den må skiftes ut.

Slik bytter du kniven og viften



ADVARSEL: Bruk kraftige arbeidshansker. Kniven er svært skarp, og det er lett å kutte seg.

- Klargjør produktet for vedlikeholdsarbeid (se *Før du utfører vedlikehold på side 239*).
- Hold viften med et godt grep, og dreii knivbolten (A) mot urviseren for å fjerne den.

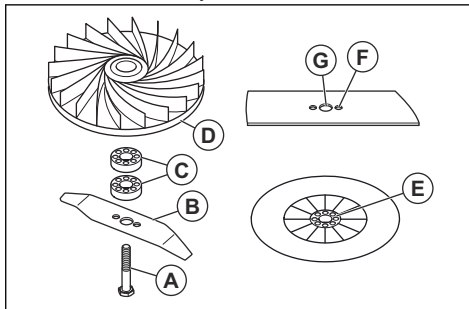

- Fjern kniven (B), avstandsstykkene for klippehøydejustering (C) og viften (D).
- Kontroller knivbolten og viften for skader.
- Sett viften tilbake til opprinnelig posisjon. Hvis du skal legge til avstandsstykker for klippehøyde, må du sørge for at pinnene blir satt i hullene på viften.
- Monter den nye kniven. Kontroller at pinnene på viften (E) plasseres i hullene (F) på kniven.
- Når du fester den nye kniven, må du peke de vinklede endene av kniven i retning av bakken.
- Sett knivbolten gjennom hullet i midten av kniven (G), og stram for hånd med urviseren.
- Hold viften med et godt grep, og trekk til knivbolten med en skrunøkkel.
- Trekk kniven rundt for hånd for å kontrollere at den roterer fritt.
- Start produktet for å teste kniven. Hvis kniven ikke er riktig tilkoblet, vil produktet vibrere, eller klipperesultatet vil ikke bli bra nok.

Slik regulerer du klippehøyden

Legg til avstandsstykker for å senke klippehøyden. Fjern avstandsstykkene for å øke klippehøyden.

Merk: Ikke bruk mer enn to avstandsstykker.

- Klargjør produktet for vedlikeholdsarbeid (se *Før du utfører vedlikehold på side 239*).
- Fjern bladbolten og kniven (se *Slik bytter du kniven og viften på side 240*).

3. Plasser ett eller to avstandsstykker (A) mellom viften og kniven. Sett hullene på det første avstandsstykket på pinnene på viften (B). Sett pinnene på det andre avstandsstykket i hullene på det første avstandsstykket.

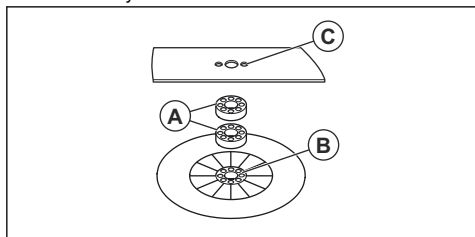

4. Sett kniven på avstandsstykket. Kontroller at pinnene på avstandsstykket settes i hullene (C) på kniven.
5. Fest kniven og knivbolten (se *Slik bytter du kniven og viften på side 240*).

Slik fyller du på og skifter motorolje

- Hvis du ønsker informasjon om hvordan du fyller på og skifter motorolje, kan du se i bruksanvisningen for motoren.

Rengjøre luftfilteret



OBS: Ikke la motoren kjøre uten luftfilter eller med et skittent luftfilter. Dette reduserer effektiviteten og kan forårsake skade på motoren.

1. Trykk på låsetappene (A), fjern luftfilterdekslet (B) og fjern luftfilteret (C).

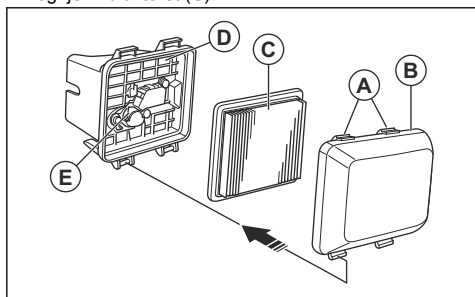

2. Slå luftfilteret mot en jevn flate slik at partiklene faller av. Du kan også blåse trykkluft gjennom luftfilteret fra den rene siden.



OBS: Ikke bruk en børste for å fjerne skitt ettersom dette skyver smuss inn i luftfilteret.

3. Rengjør luftfilterholderen (D) og luftfilterdekslet med en fuktig klut.



OBS: Ikke la smuss komme inn i luftkanalen som fører til forgasseren (E).

4. Sett luftfilteret tilbake til opprinnelig posisjon. Kontroller at luftfilteret er helt forseglet mot luftfilterholderen.
5. Sett luftfilterdekslet tilbake med de nedre flikene først.

Kontrollere tennpluggen



OBS: Bruk alltid anbefalt type tennplugg. Feil tennpluggtype kan føre til skade på produktet.

- Undersøk tennpluggen hvis motorens effekt er for lav, ikke er enkel å starte eller ikke fungerer riktig på tomgang.
- Følg disse instruksjonene for å redusere risikoen for uønsket materiale på tennpluggenes elektroder:
 - a) Pass på at tomgangsturtallet er riktig justert.
 - b) Pass på at drivstoffblandingen er riktig.
 - c) Kontroller at luftfilteret er rent.
- Hvis tennpluggen har mye belegg, rengjøres den, og kontroller samtidig at elektrodeavstanden er riktig. Se #.

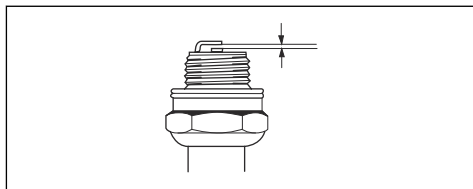

- Skift tennpluggen når det er nødvendig.

Slik undersøker du drivstoffsystemet

- Undersøk drivstofflokket og pakningen til lokket for å sikre at det ikke er noen skader.
- Undersøk drivstoffslangen for å sikre at det ikke finnes lekkasjer. Hvis drivstoffslangen er ødelagt, må du la et serviceverksted skifte den ut.

Transport, oppbevaring og avhending

Transport og oppbevaring

- Før oppbevaring og transport av produktet og drivstoff, må du kontrollere at det ikke finnes lekkasjer eller gasser. Gnister eller åpen ild, for eksempel fra

elektriske apparater eller varmekjeler, kan starte en brann.

- Bruk alltid godkjente beholdere for oppbevaring og transport av drivstoff.

- Tøm drivstofftanken før du setter produktet til oppbevaring over en lengre periode. Lever drivstoffet hos en returstasjon.
- Sørg for sikkert feste av produktet under transport for å unngå skader og ulykker.
- Oppbevar produktet på et låst sted for å hindre tilgang for barn eller personer som ikke er godkjent.
- Oppbevar produktet på et tørt og frostfritt sted.

Klargjøring for lagring

Klargjør produktet for lagring ved slutten av sesongen og før mer enn 30 dagers lagring.

1. Stopp motoren, og lukk drivstoffkranen.
2. Start motoren, og vipp produktet ca. 10 cm opp fra bakken i retning av lydtemperen.
3. Når motoren stopper, slipper du motorbremseshåndtaket.
4. Koble fra tennpluggkabelen.
5. Tapp av drivstoffet fra drivstofftanken.
6. Fjern tennpluggen, og hell 5 ml motorolje gjennom tennpluggens åpning.

7. Trekk i startsnorhåndtaket tre ganger for å fordele oljen i motoren.
8. Undersøk tennpluggen (se *Kontrollere tennpluggen på side 241*). Ikke koble til tennpluggkabelen.
9. Rengjør luftfilteret (se *Rengjøre luftfilteret på side 241*).
10. Kontroller skjæreutstyret (se *Slik kontrollerer du skjæreutstyret på side 240*).
11. Rengjør produktet (se *Slik rengjør du produktet på side 240*).

Kassering

- Følg lokale gjenvinningsbestemmelser og gjeldende regelverk.
- Kast alle kjemikalier, for eksempel motorolje eller drivstoff, på et servicesenter eller en returstasjon.
- Når produktet ikke lenger er i bruk, kan du sende det til en Husqvarna-forhandler eller kaste det ved et returpunkt.

Tekniske data

Tekniske data

	GX560
Motor	
Merke / modell	Honda / OHC GCV 160
Volum, cm ³	160
Hastighet, o/min.	3150 +0/-100
Nominell motoreffekt, kW ⁶⁹	3,0
Tennpluggavstand, mm	0,75
Tennpluggtype	NGK BPR6ES
Brennstoff-/smøresystem	
Volum bensintank, liter	0,9
Motorolje	SAE 10W-30
Volum oljetank, liter	0,5
Vekt	
Med tomme tanker, kg	18,4

⁶⁹ Motorens merkeeffekt er gjennomsnittlig nettoeffekt (ved angitt turtall) for en typisk produksjonsmotor for tormodellen, målt ifølge SAE-standarden J1349/ISO1585. Masseproduserte motorer kan avvike fra denne verdien. Faktisk effekt for motoren montert på det ferdige produktet vil avhenge av driftshastighet, klimaforhold og andre verdier.

	GX560
Støynivå⁷⁰	
Lydeffektnivå, målt dB (A)	96
Lydeffektnivå, garantert L _{WA} dB (A)	97
Lydnivåer⁷¹	
Lydtrykksnivå ved brukerens øre, dB (A)	84
Vibrasjonsnivåer, a_{hveq}⁷²	
Håndtak, m/s ²	3,3
Skjæreutstyr	
Klippehøyde, mm	10–30
Klippebredde, cm	510
Kniv, artikkelnummer	5119004-10

⁷⁰ Utslipp av støy til omgivelsene målt som lydeffekt (L_{WA}) samsvarer med EF-direktiv 2000/14/EF.

⁷¹ Lydtrykknivå i henhold til ISO 5395. Rapporterte data for ekvivalent lydtrykksnivå for maskinen har en typisk statistisk spredning (standardavvik) på 1,2 dB (A).

⁷² Vibrasjonsnivå i henhold til ISO 5395. Rapporterte data for vibrasjonsnivå har en typisk statistisk spredning (standard avvik) på 0,2 m/s².

EF-samsvarserklæring

Husqvarna AB, SE-561 82 Huskvarna, Sverige, tlf.: + 46 36 146500, erklærer at **gressklipperen Husqvarna GX560** fra serienummer 2017xxxxxxx og fremover samsvarer med kravene i følgende RÅDSDIREKTIV:

- fra 17. mai 2006, "angående maskiner" **2006/42/EF**
- fra 26. februar 2014 "angående elektromagnetisk kompatibilitet" **2014/30/EU**
- fra 8. mai 2000 "angående utslipp av støy til omgivelsene" **2000/14/EF**

For informasjon som gjelder støyutslipp, kan du se avsnittet Tekniske data.

Følgende standarder er blitt tillempet:

EN ISO 5395-1, EN ISO 5395-2, EN ISO 5395-2 Amd1, EN ISO 5395-2 Amd 2, EN 55012

Hvis ikke annet er angitt, er de ovenfor oppgitte standarder de nyeste publiserte versjonene.

Kontrollorgan: **0404, RISE SMP Svensk Maskinprovning AB, Box 7035, SE-750 07 Uppsala** har utstedt rapporter om samsvarsvurdering i henhold til tillegg VI i EUROPAPARLAMENTS- OG RÅDSDIREKTIV av 8. mai 2000 "angående utslipp av støy til omgivelsene", 2000/14/EF.

Sertifikatnummer: 01/901/302

Huskvarna, 2017-12-14



Claes Losdal, Development Manager/hageprodukter
(autorisert representant for Husqvarna AB og ansvarlig for teknisk dokumentasjon)

SPIS TREŚCI

Wstęp.....	245	Konserwacja.....	253
Bezpieczeństwo.....	246	Transport, przechowywanie i utylizacja.....	256
Montaż.....	250	Dane techniczne.....	256
Obsługa.....	251	Deklaracja zgodności WE.....	258

Wstęp

Opis produktu

Produkt jest rotacyjną kosiarką obsługiwaną przez operatora. Unosi się na poduszce powietrza, co ułatwia koszenie trawy we wszystkich obszarach trawnika.

używany na pochyłościach o nachyleniu wynoszącym maksymalnie 45°. Nie używać produktu do innych zadań.

Przeznaczenie

Używać produktu do koszenia trawy w dużych ogrodach prywatnych lub na publicznych trawnikach. Może być

Przegląd produktu

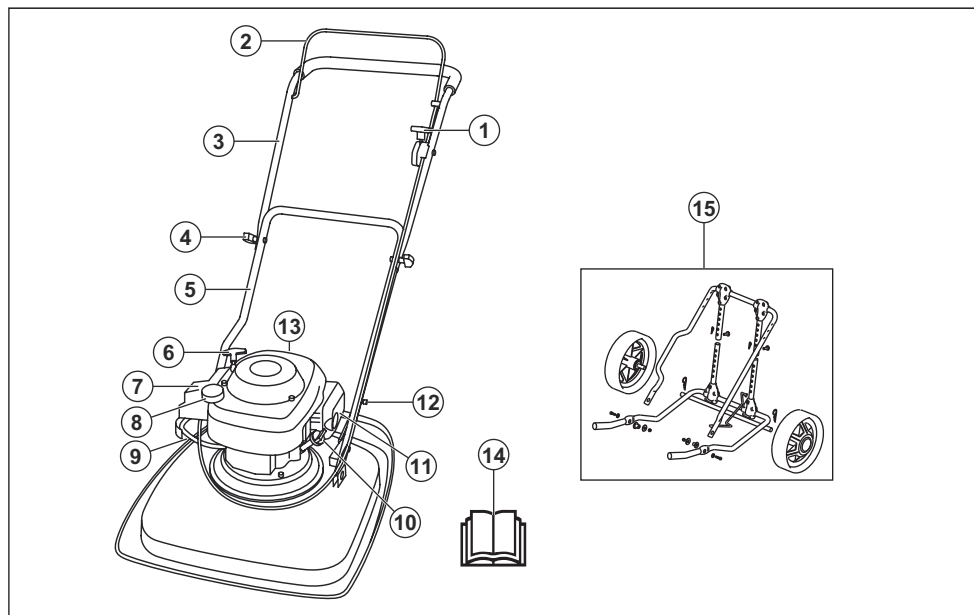

- | | |
|-----------------------------|---|
| 1. Dźwignia ssania | 9. Zawór paliwa |
| 2. Uchwyt hamulca silnika | 10. Korek zbiorniczka oleju |
| 3. Uchwyt górny | 11. Tłumik |
| 4. Pokrętko uchwytu | 12. Hak do regulacji położenia uchwytu |
| 5. Uchwyt dolny | 13. Świeca zapłonowa |
| 6. Rączka linki rozrusznika | 14. Instrukcja obsługi |
| 7. Filtr powietrza | 15. Koła transportowe (wyposażenie dodatkowe) |
| 8. Zbiornik paliwa | |

Symbole znajdujące się na produkcie



OSTRZEŻENIE! Następstwem nieuważnej lub nieprawidłowej obsługi mogą być obrażenia lub śmierć użytkownika bądź innych osób.



Przed przystąpieniem do pracy prosimy dokładnie i ze zrozumieniem zapoznać się z treścią niniejszej instrukcji obsługi.



Ostrzeżenie: obrotowe ostrze. Nie zbliżać rąk ani stóp.



Ostrzeżenie: części obrotowe. Nie zbliżać rąk ani stóp.



Należy uważać na odrzucane i rykoszetujące przedmioty.



Ludzie i zwierzęta powinny przebywać w bezpiecznej odległości od obszaru roboczego.



Przed rozpoczęciem napraw lub konserwacji urządzenia wyłączyć silnik i zdjąć przewód zapiłnowy.



Niniejszy produkt jest zgodny z obowiązującymi dyrektywami wspólnoty europejskiej.



Emisja hałasu zgodna z Dyrektywą Wspólnoty Europejskiej. Hałas emitowany przez urządzenie jest określony w rozdziale „Dane techniczne” oraz na tabliczce znamionowej.



Otwarty zawór paliwa.



Zamknięty zawór paliwa.



Spaliny z silnika zawierają tlenek węgla, który jest bezwonnym, trującym i niebezpiecznym gazem. nie uruchamiać maszyny w pomieszczeniach ani zamkniętych przestrzeniach.



Ryzyko pożaru. Przed przystąpieniem do tankowania zawsze należy wyłączyć silnik.

Uwaga: Pozostałe symbole/naklejki samoprzylepne umieszczone na produkcie dotyczą wymogów związanych z certyfikatami w innych obszarach komercyjnych.

UE V



OSTRZEŻENIE: Ingerencja w silnik powoduje unieważnienie europejskiego zatwierdzenia typu produktu.

Odpowiedzialność za produkt

Zgodnie z przepisami dotyczącymi odpowiedzialności za produkt nie ponosimy odpowiedzialności za szkody spowodowane przez nasz produkt, jeśli:

- produkt jest nieprawidłowo naprawiany.
- produkt jest naprawiany przy użyciu części niepochodzących od producenta lub niezatwierdzonych przez producenta.
- produkt jest wyposażony w akcesoria niepochodzące od producenta lub niezatwierdzone przez producenta.
- produkt nie jest naprawiany w autoryzowanym centrum serwisowym lub przez autoryzowaną placówkę.

Bezpieczeństwo

Definicje dotyczące bezpieczeństwa

Ostrzeżenia, uwagi i informacje są używane do zwrócenia uwagi na szczególnie ważne sekcje instrukcji obsługi.



OSTRZEŻENIE: Stosuje się, gdy istnieje ryzyko poważnych obrażeń lub śmierci operatora albo osób postronnych w wyniku nieprzestrzegania instrukcji obsługi.



UWAGA: Stosuje się, gdy istnieje ryzyko uszkodzenia produktu, innych materiałów lub otoczenia w wyniku nieprzestrzegania instrukcji obsługi.

Uwaga: stosuje się, aby przekazać więcej informacji, które są przydatne w danej sytuacji.

Ogólne zasady bezpieczeństwa



OSTRZEŻENIE: Przed rozpoczęciem użytkowania produktu przeczytać następujące ostrzeżenia.

- Produkt ten może być niebezpieczny w przypadku jego nieprawidłowego użytkowania i niezachowania ostrożności. Nieprzestrzeganie instrukcji bezpieczeństwa może spowodować obrażenia ciała lub śmierć.
- Niniejszy produkt podczas pracy wytwarza pole elektromagnetyczne. W pewnych okolicznościach pole to może zakłócać pracę aktywnych lub pasywnych implantów medycznych. Przed użyciem tego produktu osoby z wszczepionym implantem medycznym powinny skonsultować się z lekarzem i producentem implantu w celu ograniczenia ryzyka poważnych lub śmiertelnych obrażeń.
- Zawsze zachowywać ostrożność i kierować się zdrowym rozsądkiem. Jeśli nie ma pewności, w jaki sposób należy obsługiwać ten produkt w konkretnej sytuacji, przed wznowieniem pracy należy porozmawiać z dealerem Husqvarna.
- Pamiętać o tym, że operator ponosi odpowiedzialność za wypadki z udziałem innych ludzi i ich własności.
- Utrzymywać produkt czystym. Upewnić się, że można łatwo odczytać oznaczenia i naklejki.
- Nie pozwalać używać maszyny jakimkolwiek osobom, które nie zapoznały się i nie zrozumiały zawartości instrukcji obsługi.
- Nie pozwalać dzieciom używać maszyny.
- Nie pozwalać osobom nieznającym instrukcji używać maszyny.
- Należy zawsze kontrolować osobę o ograniczonych możliwościach fizycznych lub umysłowych podczas używania produktu. Zawsze musi jej towarzyszyć odpowiedzialna osoba dorosła.
- Osoba, która jest zmęczona, chora lub pod wpływem alkoholu, narkotyków lub lekarstw nie może obsługiwać urządzenia. Stany te mają negatywny wpływ na wzrok, uwagę, koordynację i osąd.
- Nie stosować uszkodzonego produktu.
- Nie wolno dokonywać w maszynie zmian stanowiących modyfikację jej oryginalnej wersji. Nie używać maszyny, jeżeli istnieje podejrzenie, że ktoś inny wprowadził w niej zmiany.

Bezpieczeństwo miejsca pracy



OSTRZEŻENIE: Przed rozpoczęciem użytkowania produktu przeczytać następujące ostrzeżenia.

- Przed rozpoczęciem pracy z produktem usuń gałęzie, gałzki, kamienie i inne luźne przedmioty z obszaru roboczego.
- Obiekty, które zderzają się z elementami tnącymi, mogą zostać wyrzucone i spowodować obrażenia osób i uszkodzenia przedmiotów. Osoby znajdujące się w pobliżu i zwierzęta powinny zachować bezpieczną odległość od maszyny.
- Nie używać produktu we mgle, deszczu, przy silnym wietrze, niskiej temperaturze, ryzyku piorunów ani w innych złych warunkach pogodowych. Używanie produktu przy złej pogodzie lub w miejscach wilgotnych może mieć negatywny wpływ na czujność operatora. Złe warunki pogodowe mogą powodować niebezpieczne warunki pracy.
- Należy uważać na osoby, przedmioty i sytuacje, które mogą uniemożliwić bezpieczną obsługę maszyny.
- Zwrócić uwagę na korzenie, kamienie, gałzki, kanały, rowy i inne przeszkody. Długa trawa może ograniczać widoczność.
- Koszenie trawy na pochyłościach może być niebezpieczne. Nie należy używać maszyny na pochyłościach terenu przekraczających 45°. Nie kosić trawy na mokrych pochyłościach.
- Przy koszeniu trawy na pochyłości należy zawsze trzymać stopy na podłożu o poziomej powierzchni, a produkt utrzymywać poniżej siebie.
- Należy używać maszyny, prowadząc ją w poprzek zbocza. Nie należy jeździć w górę i w dół zbocza.
- Zachować ostrożność podczas zbliżania się do narożników lub innych obiektów, które mogą ograniczać widoczność.

Pracuj bezpiecznie



OSTRZEŻENIE: Przed rozpoczęciem użytkowania produktu przeczytać następujące ostrzeżenia.

- Używać maszyny wyłącznie do przycinania trawników. Nie jest dozwolone wykorzystanie maszyny do innych zadań.
- Stosuj środki ochrony osobistej. Patrz *Środki ochrony osobistej na stronie 248*.
- Nie należy uruchamiać silnika w zamkniętej przestrzeni ani w pobliżu łatwopalnych materiałów. Spaliny silnikowe mają wysoką temperaturę, mogą zawierać iskry, które mogą się stać przyczyną pożaru.
- Nie należy obsługiwać maszyny, jeśli ostrze oraz wszystkie pokrywy nie zostały prawidłowo zamocowane. Nieprawidłowo zamocowane ostrze może odpaść i spowodować obrażenia.

- Należy upewnić się, że ostrze nie uderza w żadne obiekty, takie jak kamienie czy korzenie. Może to spowodować uszkodzenie ostrza oraz wygięcie wału silnika. Zgięta oś powoduje silne wibracje oraz bardzo wysokie zagrożenie obluźowaniem ostrza.
- Jeśli ostrze uderzy w jakikolwiek obiekt lub jeśli wystąpią wibracje, należy natychmiast wyłączyć maszynę. Odłączyć przewód zapłonowy od świecy zapłonowej. Należy sprawdzić maszynę pod kątem uszkodzeń. Należy naprawić uszkodzenia lub zlecić przeprowadzenie naprawy przez autoryzowany punkt serwisowy.
- Nie należy na stałe przymocowywać uchwytu hamulca silnikowego do uchwytu podczas pracy silnika.
- Maszynę należy ustawić na stabilnej, płaskiej powierzchni i ją uruchomić. Należy upewnić się, że ostrza nie uderzają w podłoże lub inne przedmioty.
- Podczas obsługi maszyny zawsze należy stać za nią.
- Podczas korzystania z urządzenia należy trzymać obie ręce na uchwycie. Ręce i stopy należy trzymać z dala od obracających się noży.
- Należy zachować ostrożność podczas ciągnięcia maszyny do tyłu.
- Nie podnosić maszyny podczas pracy silnika. Jeśli konieczne jest podniesienie maszyny, najpierw należy wyłączyć silnik i odłączyć przewód świecy zapłonowej od świecy zapłonowej.
- Nie należy poruszać się do tyłu podczas obsługi maszyny.
- Podczas poruszania się po obszarach bez trawy, na przykład po żwirowych, kamiennych lub asfaltowych ścieżkach, należy wyłączyć silnik.
- Nie należy biegać z maszyną przy włączonym silniku. Podczas obsługi maszyny zawsze należy poruszać się chodem.
- Nie należy pozostawiać maszyny poza zasięgiem wzroku przy włączonym silniku. Wyłączyć silnik i upewnić się, że narzędzia tnące przestały się obracać.

Instrukcje bezpieczeństwa dotyczące obsługi

Środki ochrony osobistej



OSTRZEŻENIE: Przed rozpoczęciem użytkowania produktu przeczytać następujące ostrzeżenia.

- Środki ochrony osobistej nie eliminują całkowicie ryzyka odniesienia obrażeń, natomiast ograniczają ich rozmiar w razie zaistnienia wypadku. Skorzystać z pomocy dealera przy wyborze odpowiedniego sprzętu.
- Należy używać mocnego, przeciwpoślizgowego obuwia ochronnego lub obuwia roboczego. Nie należy używać otwartego obuwia lub chodzić boso.

- Stosować wytrzymałe, długie spodnie.
- W razie potrzeby, na przykład podczas mocowania, badania czy czyszczenia narzędzi tnących, stosować rękawice ochronne.

Zespoły zabezpieczające na urządzeniu



OSTRZEŻENIE: Przed rozpoczęciem użytkowania produktu przeczytać następujące ostrzeżenia.

- Nie należy używać maszyny z uszkodzonymi urządzeniami zabezpieczającymi.
- Regularnie przeprowadzać kontrole urządzeń zabezpieczających. Jeśli urządzenia zabezpieczające są uszkodzone, skontaktować się z warsztatem obsługi technicznej Husqvarna.

Sprawdzanie osłony modułu tnącego

Osłona modułu tnącego ogranicza drgania urządzenia i obniża ryzyko odniesienia obrażeń od ostrza.

- Zbadać osłonę modułu tnącego, aby upewnić się, że nie nosi ona znamion uszkodzenia, takich jak pęknięcia.

Uchwyt hamulca silnika

Uchwyt hamulca silnika zatrzymuje silnik. Po zwolnieniu uchwytu hamulca silnika następuje wyłączenie silnika.

Aby przeprowadzić badanie hamulca silnika, uruchomić silnik, a następnie zwolnić uchwyt hamulca silnika. Jeśli silnik nie wyłączy się w czasie 3 sekund, zatwierdzonej przez serwis obsługi technicznej Husqvarna, należy wyregulować hamulec silnika.

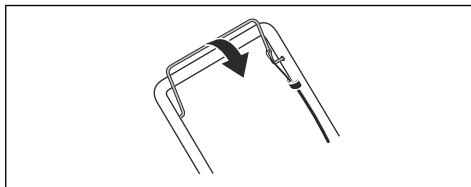

Tłumik

Tłumik ogranicza do minimum poziom hałasu i odprowadza spaliny poza strefę pracy operatora.

Nie używać produktu, jeśli tłumik nie jest zamontowany lub jest uszkodzony. Uszkodzony tłumik zwiększa poziom hałasu oraz ryzyko pożaru.

Przeprowadzać regularne kontrole tłumika, aby upewnić się, że jest prawidłowo zamontowany i sprawny.



UWAGA: Tłumik nagrzewa się do wysokiej temperatury podczas użytkowania oraz gdy silnik pracuje na obrotach biegu jałowego, oraz pozostaje gorący przez pewien czas po wyłączeniu silnika. W przypadku zbliżenia się do łatwopalnych materiałów i/lub spalin

należy zachować szczególną ostrożność, aby zapobiec pożarowi.

Zasady bezpieczeństwa dotyczące paliwa



OSTRZEŻENIE: Przed rozpoczęciem użytkowania produktu przeczytać następujące ostrzeżenia.

- Nie uruchamiać produktu, jeśli znajduje się na nim paliwo lub olej silnikowy. Usunąć zabrudzenia paliwem/olejem i odczekać, aż produkt wyschnie.
- W przypadku rozlania paliwa na ubranie należy je natychmiast zmienić.
- Nie dopuścić do kontaktu paliwa z ciałem, ponieważ może to spowodować obrażenia. W przypadku kontaktu paliwa z ciałem należy użyć wody z mydłem w celu jego usunięcia.
- Nie uruchamiać maszyny, jeśli silnik jest nieszczelny. Regularnie sprawdzać silnik pod kątem nieszczelności.
- Zachować ostrożność przy pracy z paliwem. Paliwo jest łatwopalne, a jego opary mogą wybuchnąć, powodując obrażenia lub śmierć.
- Nie wdychać oparów paliwa, ponieważ może to być groźne dla zdrowia lub życia. Zapewnić odpowiednią wentylację.
- Nie palić tytoniu w pobliżu paliwa lub silnika.
- Nie umieszczać gorących przedmiotów w pobliżu paliwa lub silnika.
- Nie dolewać paliwa podczas pracy silnika.
- Przed tankowaniem upewnić się, że silnik jest zimny.
- Przed tankowaniem pomału odkręcić korek zbiornika paliwa i ostrożnie zwolnić ciśnienie.
- Nie dolewać paliwa do silnika w zamkniętym pomieszczeniu. Niewystarczający przepływ powietrza może doprowadzić do obrażeń lub śmierci na skutek uduszenia lub zatrucia tlenkiem węgla.
- Do końca dokręcić korek zbiornika paliwa. W przypadku braku dokręcenia korka zbiornika paliwa istnieje ryzyko powstania pożaru.

- Przed uruchomieniem należy przenieść maszynę co najmniej 3 metry od miejsca, w którym napełniany był zbiornik paliwa.
- Nie wlewać zbyt dużo paliwa do zbiornika.

Instrukcje bezpieczeństwa dotyczące konserwacji



OSTRZEŻENIE: Przed rozpoczęciem użytkowania produktu przeczytać następujące ostrzeżenia.

- Spaliny z silnika zawierają tlenek węgla, który jest bezwonnym, trującym i niebezpiecznym gazem. Nie należy uruchamiać silnika wewnątrz pomieszczeń lub w zamkniętych przestrzeniach.
- Przed rozpoczęciem konserwacji produktu wyłączyć silnik i odłączyć przewód zapłonowy ze świecy zapłonowej.
- W trakcie konserwacji narzędzi tnących należy korzystać z rękawic ochronnych. Ostrze jest bardzo ostre i może łatwo doprowadzić do skaleczenia.
- Niezatwierdzone przez producenta akcesoria i modyfikacje maszyny mogą spowodować poważne obrażenia lub śmierć. Nie należy modyfikować maszyny. Należy korzystać wyłącznie z akcesoriów zatwierdzonych do użytku przez producenta.
- W przypadku nieprawidłowo lub nieregularnie przeprowadzanej konserwacji wzrasta ryzyko obrażeń oraz uszkodzenia produktu.
- Konserwację należy przeprowadzać wyłącznie w sposób określony w instrukcji użytkownika. Wszelkie prace serwisowe muszą być wykonywane przez zatwierdzonego serwis Husqvarna.
- Należy dopilnować przeprowadzania regularnej konserwacji maszyny przez autoryzowany serwis Husqvarna.
- Wymienić uszkodzone, zużyte lub zniszczone części.

Montaż

Mocowanie dolnego uchwyty

1. Przełożyć hak przymocowany do uchwyty (A) przez środkowy otwór (B) w kierunku strzałki (C).

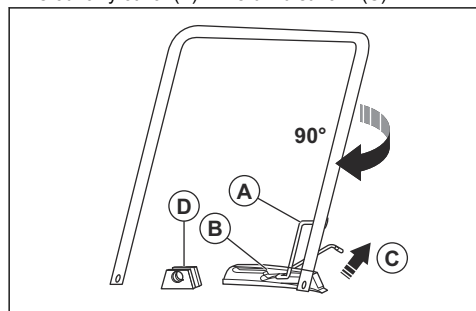

2. Obrócić uchwyt o 90° w prawo, aby umieścić końcówki uchwyty dolnego między wspornikami (D) na pokrywie zespołu tnącego.
3. Przełożyć sworznie blokujące (A) przez wsporniki i końcówki uchwyty dolnego. Zablokować za pomocą kołków blokujących (B).

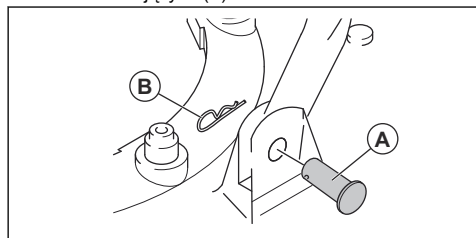

Mocowanie górnego uchwyty

1. Ustawić dolny uchwyt w położeniu postojowym, patrz *Ustawianie pozycji uchwyty na stronie 251*.
2. Upewnić się, że dźwignia ssania jest po lewej stronie produktu, patrząc od tyłu.
3. Wyrównać otwory w uchwycie górnym z otworami w uchwycie dolnym i zamocować śruby, podkładki i pokręta.

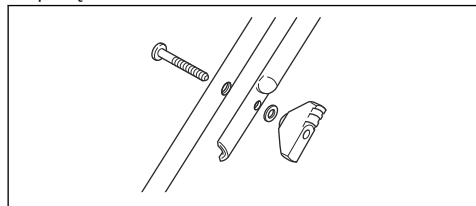

4. Użyć pasek w celu zamocowania przewodów do uchwyty.

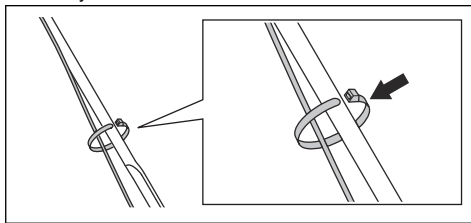

UWAGA: Upewnić się, że napięcie przewodów nie jest zbyt wysokie.

Montaż kół transportowych (wyposażenie dodatkowe)

1. Przełożyć hak przymocowany do uchwyty (A) przez środkowy otwór (B) w kierunku strzałki (C).

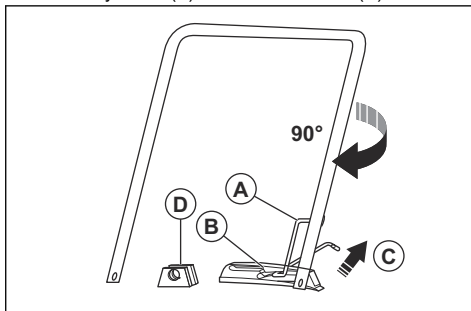

2. Obrócić uchwyt o 90° w prawo, aby umieścić końcówki uchwyty dolnego między wspornikami (D) na pokrywie zespołu tnącego.
3. Przełożyć tuleję (A) przez wsporniki i końcówki uchwyty dolnego.

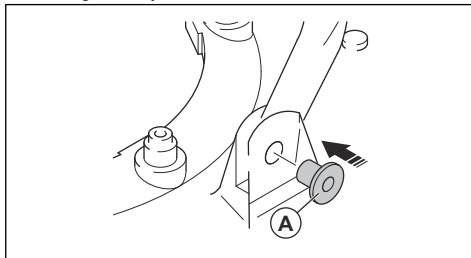

- Przymocować ramę koła (A) do zespołu tnącego za pomocą śrub (B), podkładek (C, D) i nakrętek zabezpieczających (E).

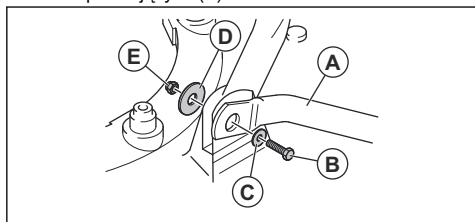

- Włożyć dolne rury przedłużające w górne rury przedłużające.

- Przełożyć sworznie blokujące (A) przez rury przedłużające i zablokować za pomocą kołków blokujących (B).

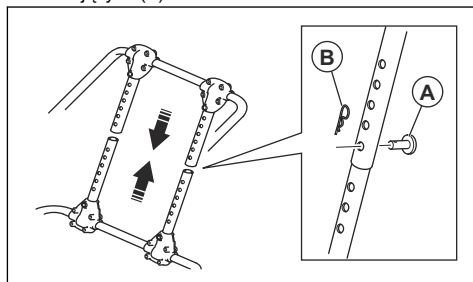

Obsługa

Wstęp



OSTRZEŻENIE: Przed użyciem urządzenia należy przeczytać ze zrozumieniem rozdział poświęcony bezpieczeństwu.

Przed użyciem urządzenia

- Należy dokładnie i ze zrozumieniem zapoznać się z treścią niniejszej instrukcji.
- Należy sprawdzić narzędzia tnące, aby upewnić się, że są one prawidłowo zamontowane i wyregulowane. Patrz *Kontrola osprzętu tnącego na stronie 254*.
- Napełnić zbiornik paliwa. Patrz *Uzupełnianie paliwa na stronie 251*.
- Napełnić zbiornik oleju i wykonać kontrolę poziomu oleju. Patrz *Uzupełnianie i wymiana oleju silnikowego na stronie 255*.

Uzupełnianie paliwa

Jeśli to możliwe, należy korzystać z niskoemisyjnej benzyny alkilatowej. W przypadku braku dostępności niskoemisyjnej benzyny alkilatowej należy korzystać z dobrej jakości benzyny bezołowiowej lub ołowiowej. Poza Ameryką Północną używać benzyny o liczbie oktanowej 90 (w Ameryce Północnej 87 AKI) lub wyższej o maksymalnej zawartości etanolu 10% (E10).



UWAGA: Poza Ameryką Północną nie używać benzyny o liczbie oktanowej niższej niż 90 (w Ameryce Północnej 87 AKI). Niezastosowanie się do tego zalecenia może spowodować uszkodzenie produktu.

- Powoli otworzyć korek wlewowy w celu wyrównania ciśnienia.
- Powoli napełniać zbiornik paliwa. W przypadku rozlania paliwa należy je usunąć przy użyciu ścierki i pozwolić na wyschnięcie pozostałego paliwa.

- Oczyścić korek wlewowy i powierzchnię wokół niego.
- Do końca dokręcić korek zbiornika paliwa. W przypadku braku dokręcenia korka zbiornika paliwa istnieje ryzyko powstania pożaru.
- Przed uruchomieniem należy przenieść maszynę co najmniej 3 metry od miejsca, w którym napełniany był zbiornik paliwa.

Ustawianie pozycji uchwytu

- Podnieść hak (A).

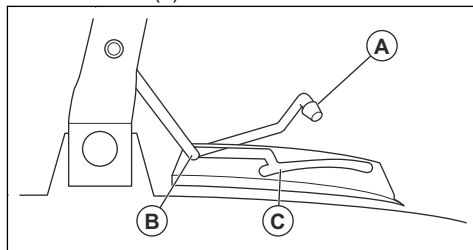

- Popchnąć hak do przodu, aby ustawić uchwyt w położeniu postojowym (B).
- Pociągnąć hak do tyłu, aby ustawić uchwyt w położeniu koszenia (C).

Uruchamianie maszyny

- Należy upewnić się, że przewód zapłonowy jest połączony ze świecą zapłonową.
- Ustawić dźwignię w położeniu postojowym, patrz *Ustawianie pozycji uchwytu na stronie 251*.

3. Otwórz zawór paliwa.

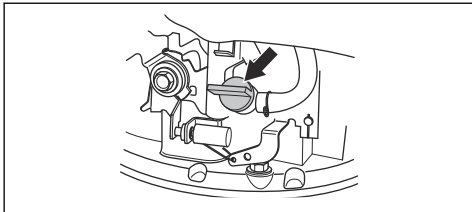

4. Regulacja dźwigni ssania

- a) Jeśli silnik jest zimny, przestawić dźwignię ssania w położenie ssania.

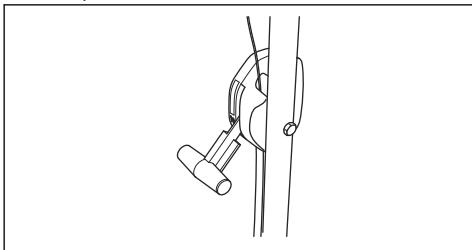

- b) Jeśli silnik jest ciepły, przestawić dźwignię ssania w położenie robocze.

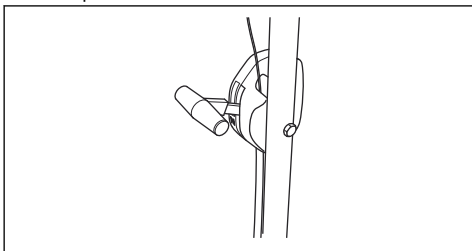

5. Przytrzymać dźwignię hamulca silnika przy drążku sterującym.

6. Postawić prawą stopę na pokrywie zespołu tnącego.

7. Przytrzymać górną część dolnego uchwyty prawą ręką i przechylić produkt.

8. Należy trzymać rączkę linki rozrusznika prawą dłonią.



9. Powoli pociągnąć za linkę rozrusznika do poczucia oporu.

10. Pociągnąć, używając odpowiedniej siły, aby uruchomić silnik.

11. Gdy silnik pracuje na pełnych obrotach, ostrożnie opuścić produkt na podłoże.

12. Gdy silnik jest rozgrzany, upewnić się, że dźwignia ssania jest ustawiona w położeniu roboczym.

13. Ustawić uchwyt w położeniu koszenia, patrz *Ustawianie pozycji uchwytu na stronie 251.*



OSTRZEŻENIE: Nie owijać linki rozrusznika wokół dłoni.

Wyłączanie urządzenia

- Przechylić produkt i zwolnić dźwignię hamulca silnika.
- Po wyłączeniu silnika opuścić produkt.
- Ustawić dźwignię w położeniu postojowym, patrz *Ustawianie pozycji uchwytu na stronie 251.*
- Zamknij zawór paliwa.

Uzyskiwanie dobrych rezultatów

- Używać zawsze dobrze naostrzonych ostrzy. Stępione ostrze daje nierównomierne rezultaty, a ścinana powierzchnia żółknie. Naostrzone ostrze zużywa również mniej energii niż ostrze stępione.
- Nie należy kosić więcej niż $\frac{1}{3}$ długości trawy. Najpierw należy kosić przy użyciu dużej wysokości koszenia. Zbadać rezultaty i obniżyć wysokość koszenia do odpowiedniego poziomu. Jeśli trawa jest bardzo długa, w razie konieczności należy przejechać powoli i ścinać dwukrotnie.
- Kosić za każdym razem w różnych kierunkach, aby uniknąć powstawania pasów na trawniku.

Konserwacja

Wstęp



OSTRZEŻENIE: Przed przeprowadzeniem konserwacji należy przeczytać i zrozumieć rozdział o bezpieczeństwie.

Do wykonywania wszelkich prac serwisowych i naprawczych konieczne jest specjalistyczne przeszkolenie. Gwarantujemy dostępność profesjonalnych napraw i usług serwisowych. Jeśli dany dealer nie jest autoryzowanym punktem serwisowym, poproś sprzedawcę o informacje na temat najbliższego autoryzowanego punktu serwisowego.

Przed przystąpieniem do konserwacji



OSTRZEŻENIE: Aby uniknąć obrażeń i uszkodzenia produktu, należy przestrzegać tych zaleceń w trakcie ustawiania produktu na boku.

1. Zamknij zawór paliwa.

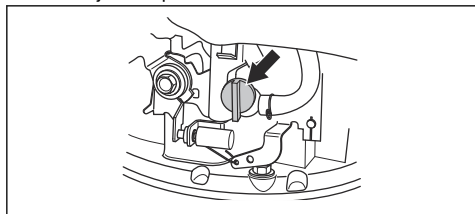

2. Pozostawić silnik włączony, aż do zatrzymania.

3. Odłączyć przewód świecy zapłonowej.

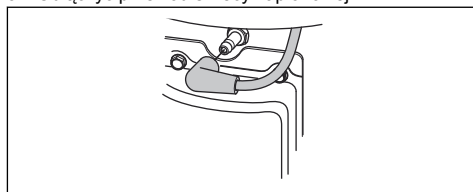

4. Przechylić produkt na lewą stronę, filtrem powietrza (A) skierowanym do góry, a tłumikiem do dołu.

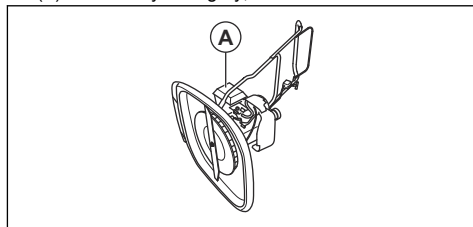

Plan konserwacji

Odstępy pomiędzy konserwacjami obliczane są w oparciu o codzienne wykorzystanie produktu. Odstępy te ulegają zmianie, jeśli maszyna nie jest użytkowana codziennie.

W przypadku konserwacji oznaczonych gwiazdką *, patrz instrukcje w *Zespoły zabezpieczające na urządzeniu na stronie 248*.

Przegląd	Codziennie	Co tydzień	Co miesiąc
Przeprowadzenie ogólnego przeglądu	X		
Kontrola poziomu oleju	X		
Wyczyszczenie maszyny	X		
Kontrola osprzętu tnącego	X		
Sprawdzanie osłony cięcia*	X		
Kontrola dźwigni hamulca silnikowego*	X		
Sprawdzić filtr powietrza	X		
Kontrola tłumika*		X	
Kontrola świecy zapłonowej		X	
Sprawdzić filtr powietrza			X
Wymienić filtr powietrza			X
Kontrola układu paliwowego			X

Przegląd ogólny

- Należy upewnić się, że nakrętki i śruby maszyny są dokręcone.

Czyszczenie produktu



OSTRZEŻENIE: Przed przystąpieniem do czyszczenia pod produktem postępować zgodnie z instrukcjami zawartymi w części *Przed przystąpieniem do konserwacji na stronie 253*.



UWAGA: Do czyszczenia urządzenia nie używać detergentów, benzyny ani rozpuszczalników. Może to spowodować uszkodzenie plastikowych elementów.

- Nie używać myjek wysokociśnieniowych do czyszczenia urządzenia.
- Jeśli do czyszczenia maszyny używana jest woda, nie należy polewać nią bezpośrednio silnika.
- W celu usunięcia liści, trawy i brudu należy użyć szczotki.
- Upewnić się, że wloty powietrza układu chłodzącego nie są zablokowane.
- Wyjąć wentylator (patrz *Wymiana ostrza i wentylatora na stronie 254*) i wyczyścić go za pomocą szczotki.
- Oczyścić powierzchnię produktu za pomocą suchej szmatki.
- Aby usunąć nagromadzoną trawę i odpadki, należy wyczyścić spód produktu skrobakiem.

Kontrola osprzętu tnącego



OSTRZEŻENIE: Aby zapobiec przypadkowemu uruchomieniu, należy odłączyć przewód zapłonowy od świecy zapłonowej.



OSTRZEŻENIE: W trakcie konserwacji narzędzi tnących należy korzystać z rękawic ochronnych. Ostrze jest bardzo ostre i może łatwo doprowadzić do skaleczenia.

- Należy skontrolować, czy osprzęt tnący nie jest uszkodzony bądź pęknięty. Zawsze wymieniać uszkodzony osprzęt tnący.
- Obejrzeć ostrze i upewnić się, że nie jest uszkodzone lub stępione.

Uwaga: Po ostrzeniu ostrze należy wypoziomować. Ostrzenie, wymiana i poziomicowanie ostrza winno zostać przeprowadzone przez centrum serwisowe. W przypadku uderzenia w przeszkodę, która zatrzymuje maszynę, należy wymienić uszkodzone ostrze. Pozwolić, aby przedstawiciel serwisowy oszacował, czy ostrze można naostrzyć czy wymienić.

Wymiana ostrza i wentylatora



OSTRZEŻENIE: Nosić solidne rękawice ochronne. Ostrze jest bardzo ostre i może łatwo doprowadzić do skaleczenia.

- Przygotować produkt do konserwacji, patrz *Przed przystąpieniem do konserwacji na stronie 253*.
- Mocno przytrzymać wentylator i obrócić śrubę ostrza (A) w lewo, aby ją wyjąć.

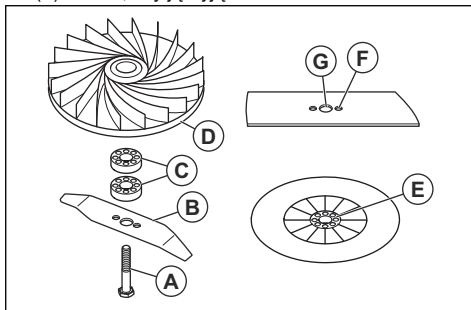

- Zdjąć ostrze (B), elementy dystansowe wysokości koszenia (C) i wentylator (D).
- Sprawdzić śrubę ostrza i wentylator pod kątem uszkodzeń.
- Z powrotem umieścić wentylator w położeniu początkowym. Jeśli dodawane są elementy dystansujące wysokości koszenia, należy upewnić się, że sworznie są umieszczane w otworach na wentylatorze.
- Zamocować nowe ostrze. Upewnić się, że sworznie na wentylatorze (E) są umieszczone w otworach (F) na ostrzu.
- Podczas mocowania nowego ostrza należy skierować zakrzywione końce ostrza ku podłożu.
- Włożyć śrubę ostrza przez środkowy otwór ostrza (G) i ręcznie dokręcić w prawo.
- Mocno przytrzymać wentylator i dokręcić śrubę ostrza za pomocą klucza.
- Obracać ostrzem za pomocą ręki i sprawdzić, czy obraca się swobodnie.
- Uruchomić maszynę w celu przetestowania ostrza. Jeśli ostrze nie zostało zamontowane prawidłowo, maszyna będzie wibrować lub rezultaty koszenia będą niezadowolające.

Regulacja wysokości koszenia

Dodać elementy dystansujące, aby zmniejszyć wysokość koszenia. Usunąć elementy dystansujące, aby zwiększyć wysokość koszenia.

Uwaga: Nie używać więcej niż 2 elementów dystansujących.

1. Przygotować produkt do konserwacji, patrz *Przed przystąpieniem do konserwacji na stronie 253*.
2. Odkręcić śrubę ostrza i wyjąć ostrze, patrz *Wymiana ostrza i wentylatora na stronie 254*.
3. Umieścić 1 lub 2 elementy dystansujące wysokości koszenia (A) między wentylatorem a ostrzem. Ustawić otwory pierwszego elementu dystansowego wysokości koszenia na sworzniach wentylatora (B). Ustawić sworznie drugiego elementu dystansowego wysokości koszenia na otworach pierwszego elementu dystansowego.

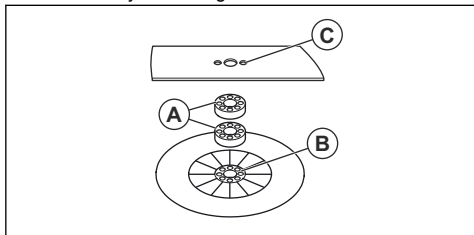

4. Założyć ostrze na element dystansowy wysokości koszenia. Upewnić się, że sworznie elementu dystansowego są umieszczone w otworach (C) ostrza.
5. Zamontować ostrze i wkręcić śrubę ostrza, patrz *Wymiana ostrza i wentylatora na stronie 254*.

Uzupełnianie i wymiana oleju silnikowego

- Informacje dotyczące napełniania i wymiany oleju silnikowego można znaleźć w instrukcji obsługi silnika.

Czyszczenie filtra powietrza



UWAGA: Nie uruchamiać silnika bez zamontowanego filtra powietrza ani gdy filtr powietrza jest brudny. Zmniejsza to wydajność i może doprowadzić do uszkodzenia silnika.

1. Nacisnąć zaczepy blokujące (A), zdjąć pokrywę filtra powietrza (B) i wyjąć filtr powietrza (C).

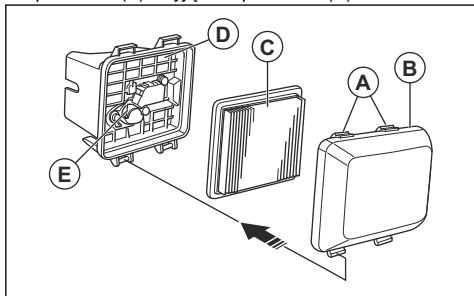

2. Uderzyć filtrem powietrza o płaską powierzchnię w celu usunięcia z niego zanieczyszczeń. Można także użyć sprężonego powietrza, aby przedmuchać filtr powietrza od czystszej strony.



UWAGA: Nie używać szczotki do usuwania brudu, ponieważ powoduje to wepchnięcie brudu do filtra.

3. Oczyszczyć uchwyt filtra powietrza (D) i pokrywę filtra powietrza wilgotną szmatką.



UWAGA: Nie dopuścić do przedostania się zanieczyszczeń do kanału powietrza, który prowadzi do gaźnika (E).

4. Z powrotem umieścić filtr powietrza w położeniu początkowym. Upewnić się, że filtr powietrza ściśle przylega do uchwyty filtra powietrza.
5. Założyć pokrywę filtra powietrza, zaczynając od dolnych zaczepów.

Sprawdzanie świecy zapłonowej



UWAGA: Stosuj wyłącznie świece zapłonowe zalecane przez producenta. Niewłaściwy typ świecy zapłonowej może spowodować uszkodzenie produktu.

- Sprawdzić świecę zapłonową, jeśli silnik ma za małą moc, trudno go uruchomić lub nie działa prawidłowo na biegu jałowym.
- Aby zmniejszyć ryzyko przedostawania się niepożądanych materiałów na elektrody świecy zapłonowej, należy przestrzegać poniższych instrukcji:
 - a) Dopilnować, by obroty biegu jałowego zostały prawidłowo wyregulowane.
 - b) Dopilnować, aby używana była odpowiednia mieszanka paliwowa.
 - c) Zadbac o czystość filtra powietrza.
- Jeśli świeca zapłonowa jest zabrudzona, należy ją wyczyścić i upewnić się, że odstęp między elektrodami jest prawidłowy, patrz #.

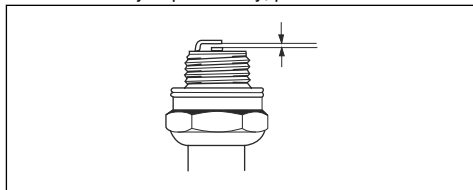

- W razie potrzeby wymienić świecę zapłonową.

Kontrolowanie instalacji paliwowej

- Skontrolować korek zbiornika paliwa oraz uszczelkę korka zbiornika paliwa w celu upewnienia się, że nie występują żadne uszkodzenia.

- Skontrolować przewód paliwowy w celu upewnienia się, że nie przecieka. W przypadku uszkodzenia przewodu paliwowego zlecić jego wymianę przedstawicielowi serwisowemu.

Transport, przechowywanie i utylizacja

Transport i przechowywanie

- W zakresie przechowywania i transportu maszyny i paliwa należy upewnić się, że nie ma żadnych przecieków ani nie wydostają się z urządzenia żadne opary. Iskry lub otwarty płomień pochodzące, na przykład, z urządzeń elektrycznych lub kotłów, mogą wzniecić pożar.
- Zawsze należy korzystać z zatwierdzonych pojemników do przechowywania i transportu paliwa.
- Opróżnić zbiornik paliwa przed odłożeniem maszyny na dłuższy okres. Utylizacja paliwa w odpowiednim miejscu
- Podczas transportu, w celu zapobieżenia uszkodzeniom i wypadkom, maszynę należy bezpiecznie zamocować.
- Maszynę należy przechowywać w zamkniętym obszarze w celu uniemożliwienia dzieciom lub nieupoważnionym osobom uzyskania do niej dostępu.
- Produkt przechowywać w suchym obszarze nie narażonym na przymrozki.

Przygotowanie do przechowywania

Przygotować urządzenie do przechowywania po zakończeniu sezonu lub przed przechowywaniem dłużej niż 30 dni.

1. Wyłączyć silnik i zamknąć zawór paliwa.
2. Uruchomić silnik i przechilić produkt o około 10 cm od podłoża w kierunku tłumika.

3. Gdy silnik wyłączy się, zwolnić dźwignię hamulca silnika.
4. Odłączyć przewód świecy zapłonowej.
5. Opróżnić zbiornik paliwa.
6. Wykręcić świecę zapłonową i dołączyć 5 ml oleju silnikowego przez otwór na świecę.
7. Pociągnąć 3 razy za uchwyt linki rozruchu, aby rozprościć olej w silniku.
8. Sprawdzić świecę zapłonową, patrz *Sprawdzanie świecy zapłonowej na stronie 255*. Nie podłączać przewodu świecy zapłonowej.
9. Wyczyścić filtr powietrza, patrz *Czyszczenie filtra powietrza na stronie 255*.
10. Sprawdzić osprzęt tnący, patrz *Kontrola osprzętu tnącego na stronie 254*.
11. Wyczyścić produkt, patrz *Czyszczenie produktu na stronie 254*.

Utylizacja

- Przestrzegać lokalnych wymogów dotyczących recyklingu oraz obowiązujących przepisów.
- Zutyliżować wszelkie środki chemiczne, takie jak olej silnikowy i paliwo, w centrum serwisowym lub w odpowiednim miejscu utylizacji.
- Gdy produkt nie jest już użytkowany, należy go odesłać Husqvarna do dealera lub zutyliżować w centrum utylizacji.

Dane techniczne

Dane techniczne

	GX560
Silnik	
Marka/model	Honda / OHC GCV 160
Pojemność, cm ³	160
Prędkość, obr./min	3150 +0/-100

	GX560
Nominalna moc wyjściowa silnika (kW) ⁷³	3,0
Szczelina świecy zapłonowej, mm	0,75
Typ świecy zapłonowej	NGK BPR6ES
Układ zasilania/smarowania	
Pojemność zbiornika paliwa, litry	0,9
Olej silnikowy	SAE 10W-30
Pojemność zbiornika oleju, litry	0,5
Waga	
Z pustymi zbiornikami, kg	18,4
Poziom hałasu⁷⁴	
Zmierzony poziom mocy akustycznej, w dB(A)	96
Poziom głośności, gwarantowana moc akustyczna [L _{WA} dB(A)]	97
Poziomy głośności⁷⁵	
Poziom ciśnienia akustycznego przy uchu operatora, dB(A)	84
Poziomy wibracji a_{hveq}⁷⁶	
Uchwyt, m/s ²	3,3
Osprzet tnący	
Wysokość cięcia, mm	10-30
Szerokość koszenia, mm	510
Ostrze, numer artykułu	5119004-10

⁷³ Moc silnika podana jest jako średnia, wyjściowa moc znamionowa (przy podanych obrotach) dla typowego modelu produkowanego silnika zmierzonego wg normy SAE J1349/ISO1585. Silniki produkowane masowo mogą odbiegać od tej wartości. Aktualna moc wyjściowa zainstalowanego na maszynie silnika zależeć będzie od prędkości obrotowej, warunków otoczenia oraz innych wartości.

⁷⁴ Emisję hałasu do otoczenia zmierzono jako moc akustyczną (L_{WA}), zgodnie z dyrektywą WE 2000/14/WE.

⁷⁵ Poziom ciśnienia akustycznego zgodnie z normą ISO 5395. Odnotowane dane dla ciśnienia akustycznego mają typowe rozproszenie statystyczne (odchylenie standardowe) w wysokości 1,2 dB (A).

⁷⁶ Poziom wibracji zgodnie z normą ISO 5395. Odnotowane dane dla poziomu wibracji mają typowe rozproszenie statystyczne (odchylenie standardowe) w wysokości 0,2 m/s².

Deklaracja zgodności WE

Deklaracja zgodności WE

Husqvarna AB, SE-561 82 Huskvarna, Szwecja, tel.:
+46-36-146500, oświadcza, że **kosiarka Husqvarna
GX560** od numeru seryjnego 2017xxxxxx jest zgodna z
przepisami zawartymi w DYREKTYWIE RADY:

- z 17 maja 2006 r. „dotyczącej maszyn” **2006/42/WE**
- z 26 lutego 2014 roku, „dotyczącej kompatybilności elektromagnetycznej” **2014/30/UE**
- z 8 maja 2000 roku, „dotyczącej emisji hałasu do otoczenia” **2000/14/WE**

Informacje dotyczące emisji hałasu podano w rozdziale „Dane techniczne”.

Zostały zastosowane następujące normy:

**EN ISO 5395-1, EN ISO 5395-2, EN ISO 5395-2 Amd1,
EN ISO 5395-2 Amd 2, EN 55012**

Jeśli nie podano inaczej, wymienione powyżej normy to najnowsze opublikowane wersje.

Jednostka notyfikowana: **0404, RISE SMP Svensk
Maskinprovning AB, Box 7035, SE-750 07 Uppsala**
wydała raporty dotyczące zgodności z aneksem VI
DYREKTYWY RADY 2000/14/WE dotyczącej emisji
hałasu do środowiska z dnia 8 maja 2000 r.

Certyfikat opatrzony jest numerem: 01/901/302

Huskvarna, 2017-12-14



Claes Losdal, menedżer ds. rozwoju/produkty ogrodowe
(autoryzowany przedstawiciel Husqvarna AB oraz osoba
odpowiedzialna za dokumentację techniczną)

ÍNDICE

Introdução.....	259	Manutenção.....	266
Segurança.....	260	Transporte, armazenamento e eliminação.....	269
Montagem.....	263	Especificações técnicas.....	270
Funcionamento.....	265	Declaração CE de conformidade.....	272

Introdução

Descrição do produto

O produto é um corta-relva giratório de controlo apreado. Flutua sobre uma almofada de ar, o que o torna ideal para cortar relva em todas as áreas do relvado.

Finalidade

Utilize o produto para cortar relva em jardins privados de maiores dimensões ou relvados públicos. Pode ser utilizado em declives com uma inclinação máxima de 45°. Não utilize o produto para outras tarefas.

Vista geral do produto

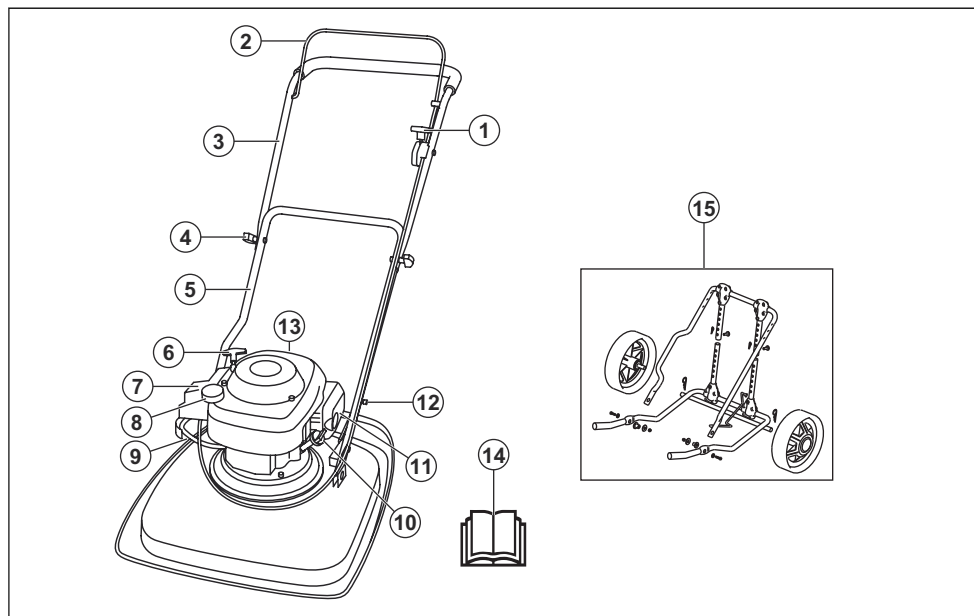

- | | |
|--------------------------------|--|
| 1. Controlo do estrangulador | 11. Silenciador |
| 2. Manípulo de travão do motor | 12. Gancho para ajuste da posição do punho |
| 3. Barra superior do guiador | 13. Vela de ignição |
| 4. Botão do punho | 14. Manual do utilizador |
| 5. Barra inferior | 15. Rodas de transporte (acessório) |
| 6. Punho do cabo de arranque | |
| 7. Filtro de ar | |
| 8. Depósito de combustível | |
| 9. Válvula de combustível | |
| 10. Tampão do óleo | |



AVISO: A utilização indevida ou incorreta poderá provocar ferimentos graves ou até mesmo a morte do utilizador ou de terceiros.



Leia o manual do utilizador com atenção e certifique-se de que compreende as instruções antes de utilizar o produto.



Aviso: lâmina rotativa. Mantenha as mãos e os pés afastados.



Aviso: peças rotativas. Mantenha as mãos e os pés afastados.



Tenha cuidado com objetos projetados e ricochetes.



Mantenha as pessoas e os animais a uma distância de segurança da área de trabalho.



Desligue o motor e retire o cabo de ignição antes de realizar tarefas de reparação ou manutenção.



Este produto está em conformidade com as diretivas aplicáveis da CE.



Emissões de ruído para o meio ambiente conforme diretiva da Comunidade Europeia. As emissões do produto são indicadas no capítulo de Especificações técnicas e na etiqueta.



Válvula do combustível aberta.



Válvula de combustível fechada.



Os gases de escape do motor contêm monóxido de carbono, um gás inodoro, tóxico e altamente perigoso. Não utilize o produto em zonas interiores ou espaços fechados.



Risco de incêndio. Desligue sempre o motor antes de reabastecer.

Nota: Os restantes símbolos/autocolantes existentes no produto dizem respeito a exigências para homologação em outras áreas comerciais.

UE V



ATENÇÃO: A adulteração do motor anula a aprovação deste produto pela UE.

Responsabilidade pelo produto

Como referido nas leis de responsabilidade pelo produto, não somos responsáveis por danos causados pelo nosso produto se:

- o produto tiver sido incorretamente reparado.
- o produto tiver sido reparado com peças que não sejam do fabricante ou que não sejam aprovadas pelo fabricante.
- o produto tiver um acessório que não seja do fabricante ou que não seja aprovado pelo fabricante.
- o produto não tiver sido reparado por um centro de assistência autorizado ou por uma autoridade aprovada.

Segurança

Definições de segurança

Os avisos, as precauções e as notas são utilizados para indicar partes especialmente importantes do manual.



ATENÇÃO: Utilizado no caso de existir risco de ferimento ou morte para o utilizador ou transeuntes, se não forem respeitadas as instruções do manual.



CUIDADO: Utilizado se existir risco de danos para o produto, para outros materiais ou para a área adjacente, se não forem respeitadas as instruções do manual.

Nota: Utilizado para disponibilizar informações adicionais necessárias numa determinada situação.

Instruções de segurança gerais



ATENÇÃO: Leia as instruções de aviso que se seguem antes de utilizar o produto.

- Este produto é perigoso se for utilizado de forma incorreta ou se não o utilizador for cuidadoso. Podem ocorrer ferimentos graves ou mesmo morte se as instruções de segurança não forem respeitadas.
- Este produto produz um campo eletromagnético durante o funcionamento. Em determinadas circunstâncias, este campo pode interferir com o funcionamento de implantes médicos ativos ou passivos. Para diminuir o risco de ferimentos graves ou mortais, recomendamos que os portadores de implantes médicos consultem o seu médico e o fabricante do implante antes de utilizar este produto.
- Seja sempre cuidadoso e use o seu senso comum. Se não tiver a certeza sobre como utilizar o produto numa situação especial, pare e fale com o seu revendedor Husqvarna antes de continuar.
- Tenha em atenção que o utilizador é responsável pelos acidentes que incluem outras pessoas ou a respetiva propriedade.
- Mantenha o produto limpo. Certifique-se de que pode ler claramente os sinais e os autocolantes.
- O produto só pode ser utilizado por pessoas que lerem e compreenderem o conteúdo do manual do operador.
- Não deixe uma criança utilizar o produto.
- Não deixe que o produto seja utilizado por uma pessoa que não conhece as instruções.
- Monitorize sempre a utilização do produto por pessoas com diminuição da capacidade física ou mental. Tem de estar sempre presente um adulto responsável.
- Não utilize o produto se estiver cansado, doente ou sob a influência de álcool, drogas ou medicamentos. Estes têm um efeito negativo na sua visão, atenção, capacidade de discernimento ou controlo físico.
- Não utilize o produto se este apresentar algum defeito.
- Não altere este produto e não o utilize se houver a possibilidade de ter sido alterado por outros.

Segurança no local de trabalho



ATENÇÃO: Leia as instruções de aviso que se seguem antes de utilizar o produto.

- Retire ramos, galhos, pedras e outros objetos soltos da área de trabalho antes de utilizar o produto.
- Os objetos que embatam no equipamento de corte podem ser projetados e causar danos a pessoas e objetos. Mantenha terceiros e animais a uma distância de segurança do produto.
- Não utilize o produto com nevoeiro, chuva, ventos fortes, frio, risco de relâmpagos ou outras más condições meteorológicas. A utilização do produto em más condições meteorológicas ou em localizações húmidas pode ter um efeito negativo na capacidade de discernimento. As más condições meteorológicas podem resultar em condições de trabalho perigosas.
- Observe se há pessoas, objetos e situações que possam impedir o funcionamento seguro do produto.
- Esteja atento a raízes, pedras, galhos, buracos, valas e outros obstáculos. A relva comprida pode impedir uma boa visibilidade.
- Cortar relva em declives pode ser perigoso. Não utilize o produto em terrenos com um declive superior a 45°. Não corte a relva em declives molhados.
- Quando cortar a relva num declive, mantenha sempre os pés numa superfície nivelada e o produto num nível inferior a si no declive.
- Utilize o produto ao longo da face dos declives. Não se desloque para cima e para baixo.
- Tenha cuidado ao aproximar-se de esquinas com pouca visibilidade e de objetos que possam impedir uma boa visibilidade.

Segurança do trabalho



ATENÇÃO: Leia as instruções de aviso que se seguem antes de utilizar o produto.

- Utilize este produto apenas para cortar relva. Não é permitido utilizá-lo para outras tarefas.
- Use equipamento de protecção pessoal. Consulte o capítulo *Equipamento de protecção pessoal na página 262*.
- Não ligue o motor num espaço fechado ou perto de material inflamável. Os gases de escape do motor são quentes e podem conter faíscas causadoras de incêndios.
- Não utilize o produto, a menos que a lâmina e todas as coberturas estejam corretamente montadas. Uma lâmina montada incorretamente pode soltar-se e causar ferimentos.
- Certifique-se de que a lâmina não atinge objetos como pedras e raízes. Isto pode causar danos à

lâmina e dobrar o eixo do motor. Um eixo dobrado provoca fortes vibrações e um elevado risco de a lâmina se soltar.

- Se a lâmina atingir um objeto ou ocorrerem vibrações, pare o produto imediatamente. Desligue o cabo de ignição da vela de ignição. Examine se o produto apresenta sinais de danos. Repare os danos ou solicite a reparação numa oficina aprovada.
- Não ligue o punho de travão do motor de modo permanente ao punho quando o motor está ligado.
- Coloque o produto numa superfície estável e plana e ligue-o. Certifique-se de que a lâmina não atinge o solo ou outros objetos.
- Mantenha-se sempre por trás do produto quando o operar.
- Mantenha as 2 mãos no punho quando utilizar o produto. Mantenha as mãos e os pés afastados das lâminas rotativas.
- Tenha cuidado quando puxar o produto para trás.
- Não levante o produto quando o motor estiver ligado. Se tiver de levantar o produto, pare o motor primeiro e desligue o cabo da vela de ignição da vela de ignição.
- Não caminhe para trás quando operar o produto.
- Desligue o motor quando se deslocar em zonas sem relva, por exemplo caminhos de gravilha, pedra e asfalto.
- Não corra com o produto quando o motor está ligado. Caminhe sempre que operar o produto.
- Não deixe o produto fora de vista com o motor ligado. Desligue o motor e aguarde até o equipamento de corte parar de rodar.

Instruções de segurança para funcionamento

Equipamento de proteção pessoal



ATENÇÃO: Leia as instruções de aviso que se seguem antes de utilizar o produto.

- O equipamento de proteção pessoal não previne totalmente os ferimentos mas diminui a respetiva gravidade em caso de acidente. Obtenha ajuda junto do seu concessionário para selecionar o equipamento certo.
- Use botas ou sapatos antiderrapantes resistentes. Não use calçado aberto nem ande com os pés descalços.
- Use calças compridas e resistentes.
- Use luvas de proteção sempre que necessário, por exemplo, ao fixar, examinar ou limpar o equipamento de corte.

Dispositivos de segurança no produto



ATENÇÃO: Leia as instruções de aviso que se seguem antes de utilizar o produto.

- Não utilize o produto com dispositivos de segurança defeituosos.
- Verifique regularmente os dispositivos de segurança. Se os dispositivos de segurança estiverem defeituosos, fale com a sua oficina Husqvarna autorizada.

Verificar a cobertura de corte

A cobertura de corte reduz as vibrações no produto e o risco de ferimentos causados pela lâmina.

- Examine a cobertura de corte para se certificar de que não existem danos, como fissuras.

Manípulo de travão do motor

O manípulo de travão do motor para o motor. Quando o manípulo de travão do motor é libertado, o motor para.

Para fazer uma inspeção do travão do motor, ligue o motor e, em seguida, liberte o respetivo manípulo do travão. Se o motor não parar em 3 segundos, solicite o ajuste do travão do motor numa oficina Husqvarna autorizada.

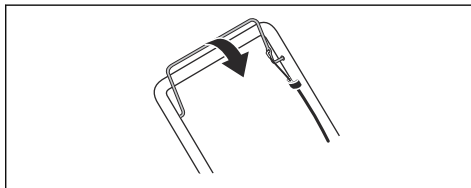

Silenciador

O silenciador mantém o mais baixo nível de ruído possível e afasta os gases de escape do utilizador.

Não utilize o produto se o silenciador estiver defeituoso ou estiver em falta. Um silenciador defeituoso aumenta o nível de ruído e o risco de incêndio.

Examine o silenciador regularmente para se certificar de que está bem fixo e não está danificado.



CUIDADO: O silenciador fica muito quente durante e após a utilização e quando o motor funciona ao ralenti. Tenha cuidado junto de materiais inflamáveis e/ou vapores para evitar incêndios.

Segurança no manuseamento do combustível



ATENÇÃO: Leia as instruções de aviso que se seguem antes de utilizar o produto.

- Não ligue o produto se houver combustível ou óleo do motor sobre o produto. Remova o combustível/ óleo indesejado e deixe o produto secar.
- Se derramar combustível na sua roupa, troque de roupa imediatamente.
- Não deixe que o combustível entre em contacto com o seu corpo, pois pode causar ferimentos. Se o combustível entrar em contacto com o seu corpo, use sabão e água para o remover.
- Não ligue o produto se o motor tiver uma fuga. Examine regularmente o motor quanto a fugas.
- Tenha cuidado com o combustível. O combustível é inflamável e os gases são explosivos e podem causar ferimentos ou morte.
- Não respire os gases do combustível, podem causar ferimentos. Certifique-se de que existe um fluxo de ar suficiente.
- Não fume perto de combustível ou do motor.
- Não coloque objetos quentes perto do combustível ou do motor.
- Não acrescente combustível com o motor em funcionamento.
- Certifique-se de que o motor está frio antes de reabastecer.
- Antes de reabastecer, abra lentamente a tampa do depósito de combustível e liberte a pressão com cuidado.
- Não adicione combustível ao motor numa área interior. O fluxo de ar insuficiente pode causar ferimentos ou morte devido a asfixia ou monóxido de carbono.
- Aperte completamente a tampa de depósito de combustível. Se a tampa de depósito de combustível não estiver apertada, existe um risco de incêndio.
- Desloque o produto a uma distância mínima de 3 m (10 pés) da posição onde abasteceu o depósito antes de começar.

- Não encha demasiado o depósito de combustível.

Instruções de segurança para manutenção



ATENÇÃO: Leia as instruções de aviso que se seguem antes de utilizar o produto.

- Os gases de escape do motor contêm monóxido de carbono, um gás inodoro, tóxico e altamente perigoso. Não ligue o motor em zonas interiores ou em espaços fechados.
- Antes de proceder à manutenção do produto, desligue o motor e retire o cabo de ignição da vela de ignição.
- Use luvas de proteção quando realizar a manutenção do equipamento de corte. A lâmina é muito afiada e pode facilmente provocar cortes.
- A utilização de acessórios e a realização de alterações no produto que não sejam aprovadas pelo fabricante podem causar ferimentos graves ou morte. Não altere o produto. Utilize sempre acessórios que sejam aprovados pelo fabricante.
- Se a manutenção não for realizada de forma correta e regular, o risco de ferimentos e danos no produto aumenta.
- Realize apenas tarefas de manutenção indicadas neste manual do proprietário. Todas as outras operações de manutenção devem ser realizadas por uma oficina Husqvarna autorizada.
- Leve o produto regularmente a uma oficina Husqvarna autorizada para realizar a manutenção.
- Substitua as peças danificadas, gastas ou partidas.

Montagem

Montar o punho inferior

1. Insira o gancho fixado ao punho (A) através da ranhura central (B), na direção da seta (C).

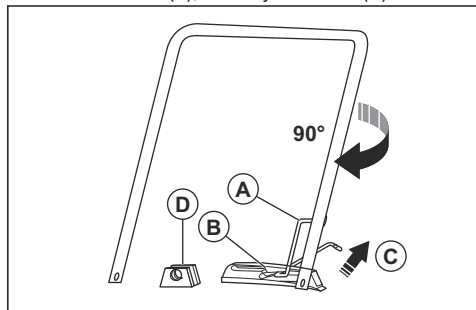

2. Rode o punho 90° para a direita para colocar as extremidades do punho inferior entre os suportes (D) da cobertura de corte.
3. Introduza os pinos de cavilha (A) através dos suportes e as extremidades do punho inferior. Bloqueie com os pinos de bloqueio (B).

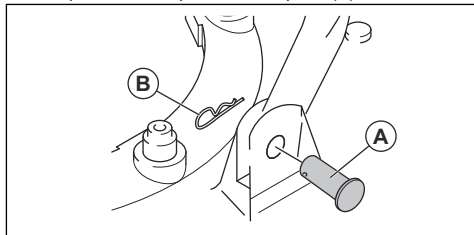

Montar o punho superior

1. Coloque o punho inferior na posição de estacionamento, consulte *Definir a posição do punho na página 265*.
2. Certifique-se de que o controle do estrangulador se encontra do lado esquerdo do produto quando vê o produto a partir de trás.
3. Alinhe os orifícios do punho superior com os orifícios do punho inferior e fixe os parafusos, as arruelas e os botões.

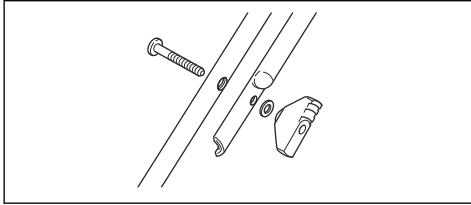

4. Utilize as alças para prender os cabos ao punho.

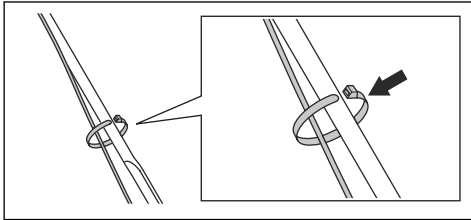

CUIDADO: Certifique-se de que a tensão nos cabos não é demasiado elevada.

Montar as rodas de transporte (acessório)

1. Insira o gancho fixado ao punho (A) através da ranhura central (B), na direção da seta (C).

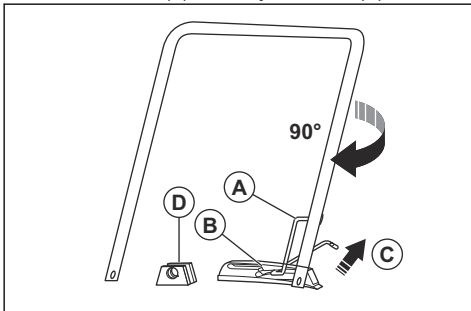

2. Rode o punho 90° para a direita para colocar as extremidades do punho inferior entre os suportes (D) da cobertura de corte.
3. Coloque o casquilho (A) através dos suportes e as extremidades do punho inferior.

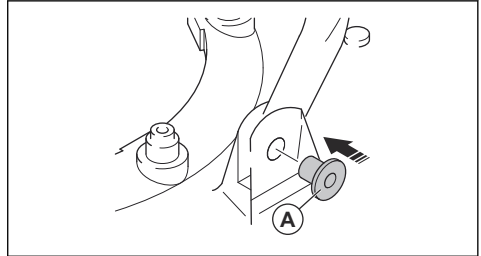

4. Fixe a estrutura das rodas (A) à plataforma de corte com os parafusos (B), arruelas (C, D) e as porcas de fixação (E).

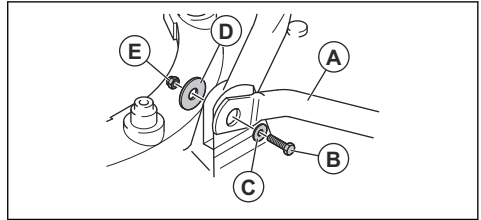

5. Introduza os tubos de extensão inferiores nos tubos de extensão superiores.
6. Introduza os pinos de forquilha (A) através dos tubos de extensão e bloqueie com pinos de bloqueio (B).

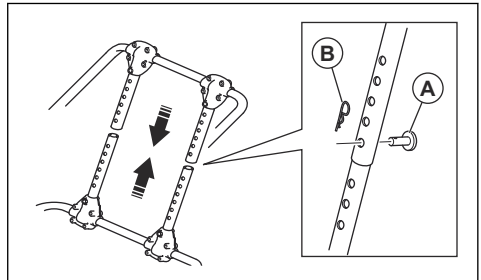

Funcionamento

Introdução



ATENÇÃO: Antes de utilizar o produto, tem ler e compreender o capítulo sobre segurança.

Antes de utilizar o produto

1. Leia o manual do utilizador com atenção e certifique-se de que compreende as instruções.
2. Examine o equipamento de corte para se certificar de que está corretamente montado e ajustado. Consulte o capítulo *Para examinar o equipamento de corte na página 267*.
3. Encha o depósito de combustível. Consulte o capítulo *Encher o depósito de combustível na página 265*.
4. Encha o depósito de combustível e verifique o nível do óleo. Consulte o capítulo *Abastecer e mudar o óleo de motor na página 268*.

Encher o depósito de combustível

Se disponível, utilize gasolina com base em alquilatos/ecológica. Se não estiver disponível gasolina com base em alquilatos/ecológica, utilize gasolina sem chumbo de boa qualidade ou gasolina com chumbo. Utilize gasolina com um índice de octanas de 90 RON fora da América do Norte (87 AKI na América do Norte) ou superior e com, no máximo, 10% de etanol (E10).



CUIDADO: Não utilize gasolina com um índice de octanas inferior a 90 RON fora da América do Norte (87 AKI na América do Norte). Caso contrário, pode causar danos no produto.

1. Abra a tampa do depósito de combustível devagar para libertar a pressão.
2. Encha lentamente com um recipiente de combustível. Se derramar combustível, retire-o com um pano e deixe o combustível restante secar.
3. Limpe bem à volta da tampa do depósito de combustível.
4. Aperte completamente a tampa de depósito de combustível. Se a tampa de depósito de combustível não estiver apertada, existe um risco de incêndio.
5. Desloque o produto a uma distância mínima de 3 m (10 pés) da posição onde abasteceu o depósito antes de começar.

Definir a posição do punho

1. Levante o gancho (A).

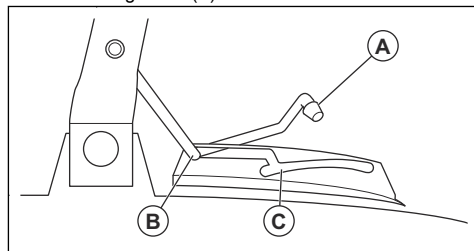

2. Empurre o gancho para a frente para colocar o punho na posição de estacionamento (B).
3. Puxe o gancho para trás para colocar o punho na posição de corte (C).

Para ligar o produto

1. Certifique-se de que o cabo de ignição está ligado à vela de ignição.
2. Coloque o punho na posição de estacionamento, consulte *Definir a posição do punho na página 265*.
3. Abra a válvula de combustível.

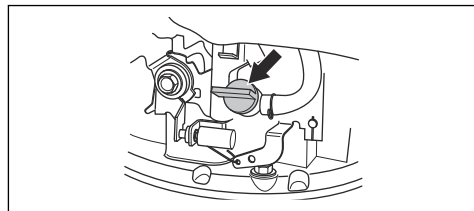

4. Ajuste o controlo do estrangulador.
 - a) Se o motor estiver frio, coloque o controlo do estrangulador na posição de estrangulação.

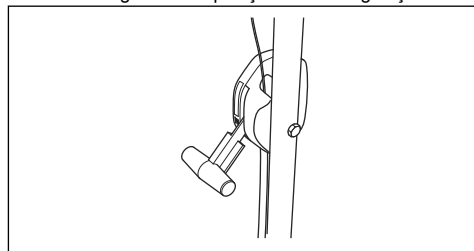

- b) Se o motor estiver quente, coloque o controlo do estrangulador na posição de funcionamento.

12. Quando o motor está quente, certifique-se de que o controlo do estrangulador é colocado na posição de funcionamento.

13. Coloque o punho na posição de corte, consulte *Definir a posição do punho na página 265*.



ATENÇÃO: Não enrole o cabo de arranque na mão.

Para desligar o produto

- Incline o produto e solte o manipulador do travão do motor.
- Quando o motor parar, baixe o produto.
- Coloque o punho na posição de estacionamento, consulte *Definir a posição do punho na página 265*.
- Feche a válvula de combustível.

Para obter bons resultados

- Utilize sempre uma lâmina bem afiada. Uma lâmina romba produz um resultado irregular e a superfície de corte da relva fica amarela. Uma lâmina afiada também gasta menos energia que uma lâmina romba.
- Não corte mais do que $\frac{1}{3}$ do comprimento da relva. Corte primeiro com a altura de corte alta. Examine o resultado e reduza a altura de corte para um nível aplicável. Caso a relva esteja muito comprida, avance lentamente e corte duas vezes, se necessário.
- Corte em diferentes direções de cada vez, para evitar a formação de linhas no relvado.

Manutenção

Introdução



ATENÇÃO: Antes de efetuar a manutenção, tem de ler e compreender o capítulo sobre segurança.

É necessária formação especial para realizar qualquer tarefa de manutenção ou reparação. Garantimos a disponibilidade de reparações e manutenção profissionais. Se o seu revendedor não for uma oficina autorizada, pergunte-lhes onde se situa a oficina autorizada mais próxima.

Antes de proceder a tarefas de manutenção



ATENÇÃO: Para evitar ferimentos e danos no produto, respeite as seguintes instruções quando for necessário para colocar o produto de lado.

1. Feche a válvula de combustível.

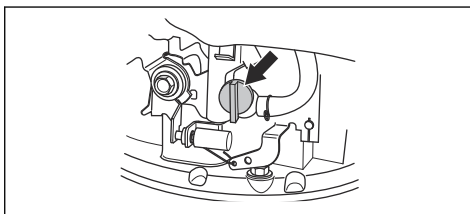

2. Deixe o motor a funcionar até parar.

3. Desligue o cabo da vela de ignição.

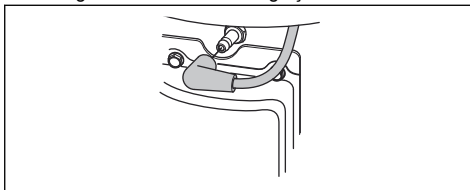

4. Incline o produto para o lado esquerdo, com o filtro de ar (A) para cima e o silenciador virado para baixo.

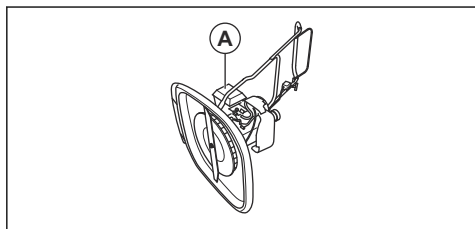

Esquema de manutenção

Os intervalos de manutenção são calculados a partir da utilização diária do produto. Os intervalos são alterados se o produto não for utilizado diariamente.

Para manutenção identificada com * consulte as instruções em *Dispositivos de segurança no produto na página 262*.

Manutenção	Diariamente	Semanalmente	Mensalmente
Efetuar uma inspeção geral	X		
Examinar o nível do óleo	X		
Limpar o produto	X		
Examinar o equipamento de corte	X		
Examinar a cobertura de corte*	X		
Examinar o manípulo de travão do motor*	X		
Examinar o filtro de ar	X		
Examinar o silenciador*		X	
Examinar a vela de ignição		X	
Limpe o filtro de ar			X
Substitua o filtro de ar			X
Examinar o sistema de combustível			X

Para efetuar uma inspeção geral

- Certifique-se de que as porcas e os parafusos do produto estão apertados.

Limpar o produto



ATENÇÃO: Respeite as instruções em *Antes de proceder a tarefas de manutenção na página 266* antes de limpar o produto por baixo.



CUIDADO: Não utilize detergente, gasolina nem solventes para limpar o produto. Isso pode danificar as peças de plástico.

- Não utilize uma máquina de lavar à pressão para limpar o produto.
- Se utilizar água para limpar o produto, não verta água diretamente sobre o motor.
- Utilize uma escova para remover folhas, relva e sujidade.

- Certifique-se de que as admissões de ar frio não estão obstruídas.
- Retire a ventoinha (consulte *Substituir a lâmina e a ventoinha na página 268*) e limpe-a com uma escova.
- Limpe a superfície com um pano seco.
- Utilize um raspador para limpar por baixo do produto e remover relva e resíduos acumulados.

Para examinar o equipamento de corte



ATENÇÃO: Para evitar o arranque acidental retire o cabo de ignição da vela de ignição.



ATENÇÃO: Use luvas de proteção quando realizar a manutenção do equipamento de corte. A lâmina é muito afiada e pode facilmente provocar cortes.

1. Examine se o equipamento de corte está danificado ou se apresenta fissuras. Substitua sempre um equipamento de corte danificado.
2. Olhe para a lâmina para verificar se está danificada ou romba.

Nota: É necessário estabilizar a lâmina depois de ser afiada. Afie, substitua e estabilize a lâmina numa oficina especializada. Se atingir um obstáculo que faça o produto parar, substitua a lâmina danificada. Um centro de assistência deve avaliar se a lâmina pode ser afiada ou se tem de ser substituída.

Substituir a lâmina e a ventoinha



ATENÇÃO: Use luvas resistentes. A lâmina é muito afiada e pode facilmente provocar cortes.

1. Prepare o produto para tarefas de manutenção, consulte *Antes de proceder a tarefas de manutenção na página 266*.
2. Segure a ventoinha com firmeza e rode o parafuso da lâmina (A) para a esquerda para o retirar.

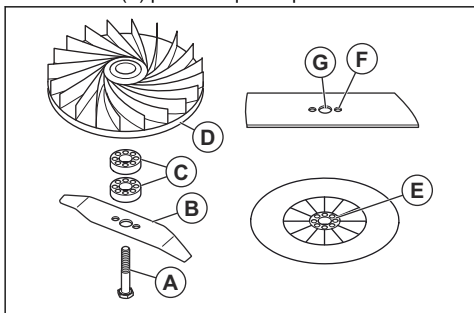

3. Retire a lâmina (B), os espaçadores da altura de corte (C) e a ventoinha (D).
4. Examine o parafuso da lâmina e a ventoinha quanto à existência de danos.
5. Coloque a ventoinha na respetiva posição inicial. Se adicionar espaçadores da altura de corte, certifique-se de que os pinos são colocados nos orifícios da ventoinha.
6. Fixe a lâmina nova. Certifique-se de que os pinos na ventoinha (E) são colocados nos orifícios (F) da lâmina.
7. Quando colocar a lâmina nova, aponte as extremidades inclinadas da lâmina na direção do solo.
8. Introduza o parafuso da lâmina através do orifício central da lâmina (G) e aperte manualmente para a direita.
9. Mantenha a ventoinha na posição e aperte o parafuso da lâmina com uma chave.

10. Faça rodar a lâmina com a mão de modo a assegurar-se de que roda livremente.
11. Ligue o produto para testar a lâmina. Se a lâmina não estiver corretamente ligada, o produto vibra ou o resultado de corte não é satisfatório.

Definir a altura de corte

Adicione espaçadores da altura de corte para diminuir a altura de corte. Retire espaçadores da altura de corte para aumentar a altura de corte.

Nota: Não utilize mais do que 2 espaçadores da altura de corte.

1. Prepare o produto para tarefas de manutenção, consulte *Antes de proceder a tarefas de manutenção na página 266*.
2. Retire o parafuso da lâmina e a lâmina, consulte *Substituir a lâmina e a ventoinha na página 268*.
3. Coloque 1 ou 2 espaçadores da altura de corte (A) entre a ventoinha e a lâmina. Coloque os orifícios do primeiro espaçador da altura de corte nos pinos da ventoinha (B). Coloque os pinos do segundo espaçador da altura de corte nos orifícios do primeiro espaçador da altura de corte.

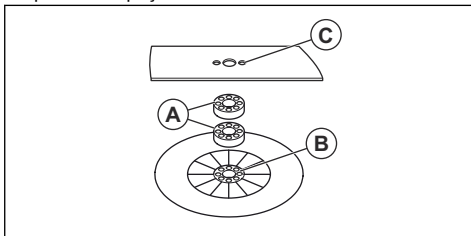

4. Coloque a lâmina no espaçador da altura de corte. Certifique-se de que os pinos no espaçador da altura de corte são colocados nos orifícios (C) da lâmina.
5. Fixe a lâmina e o parafuso da lâmina, consulte *Substituir a lâmina e a ventoinha na página 268*.

Abastecer e mudar o óleo de motor

- Para obter informações sobre como abastecer e mudar o óleo de motor, consulte o manual do operador do motor.

Para limpar o filtro de ar



CUIDADO: Não coloque o motor em funcionamento sem um filtro de ar montado ou com um filtro de ar sujo. Isto diminui a eficiência e pode provocar danos no motor.

1. Pressione as linguetas de trinco (A), retire a cobertura do filtro de ar (B) e retire o filtro de ar (C).

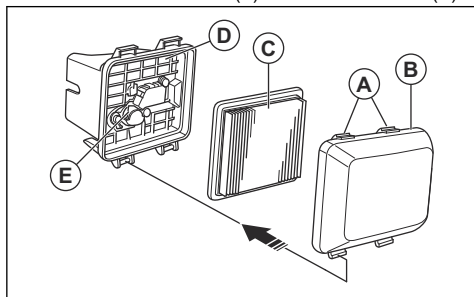

2. Bata com o filtro de ar sobre uma superfície plana para garantir que as partículas caem. Também pode soprar ar comprimido a partir do lado limpo do filtro de ar.



CUIDADO: Não utilize uma escova para remover sujeidade, uma vez que isso empurra a sujeidade para o interior do filtro de ar.

3. Limpe o suporte do filtro de ar (D) e a cobertura do filtro de ar com um pano húmido.



CUIDADO: Não permita a entrada de sujeidade na conduta de ar para o carburador (E).

4. Coloque o filtro de ar na respetiva posição inicial. Certifique-se de que o filtro de ar está completamente encostado ao suporte do filtro de ar.
5. Volte a colocar a cobertura do filtro de ar, introduzindo as linguetas inferiores em primeiro lugar.

Examinar a vela de ignição



CUIDADO: utilize sempre o tipo de vela de ignição recomendado. Um tipo de vela de

ignição incorreto pode provocar danos no produto.

- Examine a vela de ignição para verificar se o motor apresenta uma potência reduzida ou dificuldades de arranque, ou se não funciona corretamente ao ralenti.
- Para diminuir o risco de materiais indesejados nos elétrodos da vela de ignição, siga estas instruções:
 - a) Assegure-se de que a rotação em vazio está correctamente regulada.
 - b) Certifique-se de que a mistura de combustível está correta.
 - c) Certifique-se de que o filtro de ar está limpo.
- Se a vela de ignição estiver suja, limpe-a e certifique-se de que a distância entre os elétrodos está correta; consulte #.

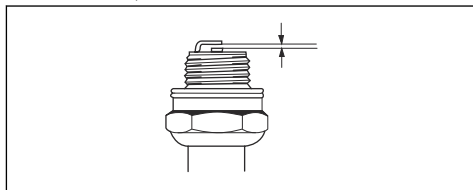

- Se for necessário, substitua a vela de ignição.

Para examinar o sistema de combustível

- Examine a tampa do depósito de combustível e o vedante da tampa do depósito de combustível para se certificar de que não existem danos.
- Examine a mangueira de combustível para se certificar de que não existem fugas. Se a mangueira de combustível estiver danificada, deverá ser substituída por uma oficina autorizada.

Transporte, armazenamento e eliminação

Transporte e armazenamento

- Para o transporte e armazenamento do produto e do combustível, certifique-se de que não existem fugas ou fumos. Faíscas ou chamas abertas, por exemplo de dispositivos elétricos ou mesmo caldeiras, podem causar um incêndio.
- Utilize recipientes aprovados para o transporte e armazenamento de combustível.
- Esvazie o depósito de combustível antes de armazenar o produto durante um longo período de tempo. Elimine o combustível numa localização de eliminação aplicável

- Fixe o produto de forma segura durante o transporte para evitar danos e acidentes.
- Mantenha o produto numa área trancada para impedir o acesso a crianças ou pessoas que não disponham de aprovação.
- Mantenha o produto num local seco e sem gelo.

Preparar para armazenamento

Prepare o produto para armazenamento no final da estação e antes de mais de 30 dias de armazenamento.

1. Pare o motor e feche a válvula de combustível.

2. Ligue o motor e incline o produto até cerca de 10 cm do solo, na direção do silenciador.
3. Quando o motor parar, solte o manípulo do travão do motor.
4. Desligue o cabo da vela de ignição.
5. Drene o combustível do depósito de combustível.
6. Retire a vela de ignição e verta 5 ml de óleo de motor através do orifício da vela de ignição.
7. Puxe o punho do cabo de arranque 3 vezes para distribuir o óleo no motor.
8. Examine a vela de ignição, consulte *Examinar a vela de ignição na página 269*. Não ligue o cabo da vela de ignição.
9. Limpe o filtro de ar, consulte *Para limpar o filtro de ar na página 268*.

10. Examine o equipamento de corte, consulte *Para examinar o equipamento de corte na página 267*.
11. Limpe o produto, consulte a secção *Limpar o produto na página 267*.

Eliminação

- Respeite os requisitos de reciclagem locais e os regulamentos aplicáveis.
- Elimine todos os produtos químicos, como óleo de motor ou combustível, num centro de assistência ou numa localização de eliminação aplicável.
- Quando o produto deixar de ser utilizado, envie-o para um revendedor Husqvarna ou elimine-o numa localização de reciclagem.

Especificações técnicas

Especificações técnicas

	GX560
Motor	
Marca/Modelo	Honda/OHC GCV 160
Deslocamento, cm ³	160
Velocidade, rpm	3150 +0/-100
Potência nominal do motor, kW ⁷⁷	3,0
Folga da vela de ignição, mm	0,75
Tipo de vela de ignição	NGK BPR6ES
Sistema de lubrificação e combustível	
Capacidade do depósito de combustível, litros	0,9
Óleo do motor	SAE 10W-30
Capacidade do depósito de óleo, litros	0,5
Peso	
Com depósitos vazios, kg	18,4
Emissões de ruído⁷⁸	
Nível de potência sonora, dB(A) medidos	96
Nível de potência sonora, garantido L _{WA} dB (A)	97

⁷⁷ A potência nominal do motor indicado é a potência líquida média (a um valor de rpm especificado) de um motor de produção típico do modelo de motor avaliado de acordo com a norma J1349/ISO1585 da SAE. Motores produzidos em série poderão divergir deste valor. A potência real do motor instalado no produto final dependerá da velocidade de operação, das condições ambientais e de outros parâmetros.

⁷⁸ Emissões de ruído para as imediações, medidas sob forma de potência sonora (L_{WA}) em conformidade com a diretiva da CE 2000/14/CE.

	GX560
Níveis acústicos ⁷⁹	
Nível de pressão sonora ao nível do ouvido do operador, dB (A)	84
Níveis de vibração, a_{hveq} ⁸⁰	
Punho, m/s ²	3,3
Equipamento de corte	
Altura de corte, mm	10-30
Largura de corte, mm	510
Lâmina, número de artigo	5119004-10

⁷⁹ Nível de pressão de ruído em conformidade com a norma ISO 5395. Os dados comunicados relativamente ao nível de pressão de ruído têm uma dispersão estatística típica (desvio padrão) de 1,2 dB (A).

⁸⁰ Nível de vibração em conformidade com a norma ISO 5395. Os dados comunicados relativamente ao nível de vibração têm uma dispersão estatística típica (desvio padrão) de 0,2 m/s².

Declaração CE de conformidade

Declaração CE de conformidade

A **Husqvarna AB**, SE-561 82 Huskvarna, Suécia, tel: +46-36-146500, declara que o **corta-relva Husqvarna GX560**, com o número de série 2017xxxxxx e posteriores, cumpre as disposições constantes na DIRETIVA DO CONSELHO:

- de 17 de maio de 2006 "referente a máquinas" **2006/42/CE**
- de 26 de fevereiro de 2014 "referente à compatibilidade eletromagnética" **2014/30/UE**
- de 8 de maio de 2000 "referente a emissões de ruído para o ambiente" **2000/14/CE**

Para mais informações relativas a emissões de ruído, consulte as Especificações técnicas.

Foram respeitadas as seguintes normas:

EN ISO 5395-1, EN ISO 5395-2, EN ISO 5395-2 Amd1, EN ISO 5395-2 Amd 2, EN 55012

Salvo indicação em contrário, as normas apresentadas acima são as versões publicadas mais recentes.

Entidade competente: **0404, RISE SMP Svensk Maskinprovning AB, Box 7035, SE-750 07 Uppsala** emitiu relatórios relativos à avaliação de conformidade de acordo com o anexo VI da DIRETIVA DO CONSELHO de 8 de maio de 2000 "referente a emissões de ruído para o ambiente " 2000/14/CE.

O certificado tem o número: 01/901/302

Huskvarna, 2017-12-14



Claes Losdal, Chefe de Desenvolvimento/Produtos de Jardinagem (representante autorizado da Husqvarna AB e responsável pela documentação técnica)

CUPRINS

Introducere.....	273	Întreținerea.....	280
Siguranță.....	274	Transportul, depozitarea și eliminarea.....	283
Asamblarea.....	277	Date tehnice.....	284
Funcționarea.....	278	Declarație de conformitate CE.....	286

Introducere

Descrierea produsului

Produsul este o mașină rotativă pentru tuns gazonul controlată de un operator-pieton. Acesta plutește pe o pernă de aer care facilitează tăierea ierbii în toate zonele gazonului.

Domeniul de utilizare

Utilizați produsul pentru a tunde iarba în grădinile private mai mari sau peluzele publice. Poate fi utilizat pe pante de maximum 45°. Nu utilizați produsul pentru alte sarcini.

Prezentarea generală a produsului

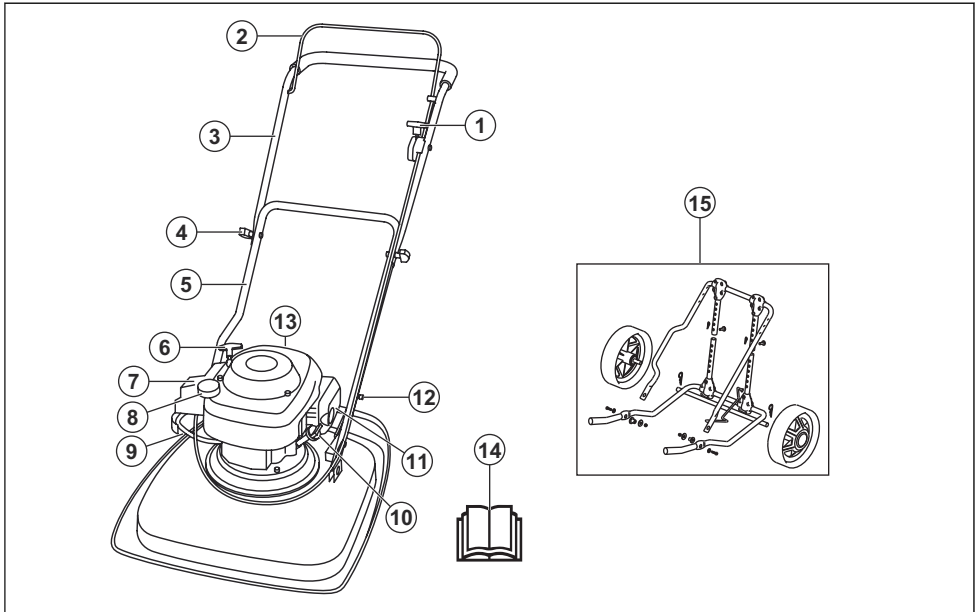

1. Acționare șoc
2. Manetă frână de motor
3. Mâner superior
4. Rozetă pe mâner
5. Mâner inferior
6. Mâner pentru șnurul de pornire
7. Filtru de aer
8. Rezervor de carburant
9. Valva de combustibil
10. Dopul pentru ulei
11. Amortizor de zgomot
12. Cârlig pentru reglarea poziției mânerului
13. Bujie
14. Manualul operatorului
15. Roți de transport (accesoriu)

Simbolurile de pe produs



AVERTISMENT: Utilizarea neatență sau incorectă poate cauza vătămări corporale

grave sau mortale operatorului sau persoanelor aflate în apropiere.



Citiți cu atenție manualul operatorului și asigurați-vă că înțelegeți instrucțiunile înainte de utilizare.



Avertisment: cuțit rotativ. Feriți mâinile și picioarele.



Avertisment: piese rotative. Feriți mâinile și picioarele.



Feriți-vă de obiectele proiectate sau care ricoșează.



Țineți persoanele și animalele la o distanță sigură de zona de lucru.



Oprii motorul și scoateți cablul de alimentare a aprinderii înainte de a efectua lucrări de întreținere sau reparații.



Acest produs este în conformitate cu directivele UE aplicabile.



Emisii de zgomot în mediu conform Directivei Comunității Europene. Nivelul de emisii al produsului este specificat în capitolul Date tehnice și pe etichetă.



Valvă de combustibil deschisă.



Valvă de combustibil închisă.



Gazele de eșapament ale motorului conțin monoxid de carbon, care este un gaz inodor, toxic și deosebit de periculos. Nu porniți produsul în interior sau în spații închise.



Pericol de incendiu. Oprii întotdeauna motorul înainte de realimentare.

Nota: Alte simboluri/autocolante de pe produs se referă la cerințele de certificare pentru alte zone comerciale.

EU V



AVERTISMENT: În urma modificării neautorizate a motorului, este anulată aprobarea de tip UE pentru acest produs.

Răspunderea pentru produs

Conform prevederilor legislației privind răspunderea pentru produs, nu ne asumăm răspunderea pentru daunele cauzate de produsul nostru dacă:

- produsul este reparat necorespunzător.
- produsul este reparat cu piese care nu provin de la producător sau care nu sunt aprobate de acesta.
- produsul are un accesoriu care nu provine de la producător sau care nu este aprobat de acesta.
- produsul nu este reparat la un centru de service omologat sau de o autoritate omologată.

Siguranță

Definiții privind siguranța

Avertismentele, atenționările și notele sunt utilizate pentru a desemna părți foarte importante din manual.



AVERTISMENT: Se utilizează dacă există risc de vătămare sau de deces pentru operator sau pentru trecători, în cazul în care instrucțiunile din manual nu sunt respectate.



ATENȚIE: Se utilizează dacă există un risc de deteriorare a produsului, a altor materiale sau a zonelor învecinate, dacă instrucțiunile din manual nu sunt respectate.

Nota: Se utilizează pentru a furniza mai multe informații care sunt necesare într-o situație dată.

Instrucțiuni generale de siguranță



AVERTISMENT: Înainte de a utiliza produsul, citiți instrucțiunile de avertizare de mai jos.

- Acest produs este periculos dacă este utilizat incorect sau dacă nu sunteți atent. Nerespectarea instrucțiunilor de siguranță poate cauza vătămări corporale sau decesul.
- În timpul funcționării, acest produs produce un câmp electromagnetic. În anumite condiții, acest câmp poate interfera cu implanturile medicale active sau pasive. Pentru a reduce riscul de vătămări corporale grave sau mortale, recomandăm persoanelor cu implanturi medicale să consulte medicul și producătorul implantului medical înainte de a utiliza acest produs.
- Procedați întotdeauna cu atenție și folosiți-vă judecata. Dacă nu sunteți sigur cum să utilizați produsul într-o situație specială, opriți-l și adresați-vă distribuitorului Husqvarna înainte de a continua.
- Rețineți că operatorul poartă responsabilitatea privind orice accidente care implică alte persoane sau bunurile acestora.
- Păstrați produsul curat. Asigurați-vă că puteți citi clar semnele și etichetele.
- Nu permiteți niciunei persoană să utilizeze produsul dacă aceasta nu a citit și înțeles conținutul manualului operatorului.
- Nu permiteți copiilor să utilizeze produsul.
- Nu permiteți unei persoane care nu cunoaște instrucțiunile să utilizeze produsul.
- Monitorizați permanent o persoană cu capacități fizice sau mentale reduse care utilizează produsul. Un adult responsabil trebuie să fie prezent în permanență.
- Nu utilizați produsul atunci când sunteți obosit, bolnav sau dacă ați consumat alcool, droguri sau ați luat medicamente. Acestea vă afectează negativ acuitatea vizuală, atenția, coordonarea și judecata.
- Nu utilizați produsul dacă este defect.
- Nu modificați acest produs și nu îl utilizați dacă este posibil să fi fost modificat de către alte persoane.

Siguranța zonei de lucru



AVERTISMENT: Înainte de a utiliza produsul, citiți instrucțiunile de avertizare de mai jos.

- Îndepărtați crengile, rămurelele, pietrele și alte obiecte libere din zona de lucru înainte de a utiliza produsul.
- Obiectele care se lovesc de echipamentul de tăiere pot fi aruncate, provocând vătămări corporale și pagube materiale. Țineți trecătorii și animalele la o distanță sigură de produs.

- Nu utilizați produsul pe ceață, ploaie, vânt puternic, vreme rece, pericol de descărcări electrice sau alte condiții meteo nefavorabile. Utilizarea produsului în condiții de vreme rea sau în locuri umede poate avea efect negativ asupra vigilenței dvs. Vremea rea poate provoca condiții periculoase de lucru.
- Verificați dacă există persoane, obiecte și situații care pot împiedica funcționarea în siguranță a produsului.
- Feriți-vă de rădăcini, pietre, rămurele, gropi, șanțuri și alte obstacole. Iarba lungă poate bloca vederea.
- Tunderea ierbii pe pante poate fi periculoasă. Nu utilizați produsul pe pante cu înclinație mai mare de 45°. Nu tundeți iarba pe pante umede.
- Când tundeți iarba pe o pantă, țineți întotdeauna picioarele pe teren plan și produsul sub dvs., pe pantă.
- Utilizați produsul de-a curmezișul pantei. Nu efectuați mișcări în sus și în jos.
- Procedați cu atenție atunci când vă apropiați de colțuri ascunse și de obiecte care blochează vederea.

Siguranța în lucru



AVERTISMENT: Înainte de a utiliza produsul, citiți instrucțiunile de avertizare de mai jos.

- Utilizați acest produs numai pentru tunderea gazonului. Nu este permisă utilizarea acestui produs pentru alte lucrări.
- Utilizați echipamentul personal de protecție. Consultați *Echipament de protecție personală la pagina 276*.
- Nu porniți motorul într-un spațiu închis sau lângă materiale inflamabile. Gazele de eșapament de la motor sunt fierbinți și pot conține scântei care pot cauza un incendiu.
- Nu utilizați produsul decât dacă au fost montate corect cuțitul și toate capacele. Un cuțit montat incorect se poate desprinde, provocând vătămări corporale.
- Asigurați-vă că lama nu lovește obiecte, precum pietre și rădăcini. Acestea pot deteriora cuțitul și pot îndoi arborele motorului. Un ax îndoit poate genera vibrații puternice și prezintă un risc foarte ridicat de slăbire a cuțitului.
- Dacă lama lovește un obiect sau dacă observați vibrații, opriți produsul imediat. Decuplați cablul de alimentare a aprinderii de la bujie. Examinați dacă produsul este deteriorat. Reparați defecțiunile sau solicitați unui agent de service aprobat să le repare.
- Nu fixați de mâner maneta frânei de motor, în mod permanent, atunci când motorul este pornit.
- Poziționați produsul pe o suprafață stabilă, plană și porniți-l. Asigurați-vă că lama nu atinge solul sau alte obiecte.

- Stați întotdeauna în spatele produsului atunci când îl utilizați.
- Țineți ambele mâini pe mâner când utilizați produsul. Feriți-vă mâinile și picioarele de cuțitele rotative.
- Fiți atent atunci când trageți produsul în spate.
- Nu ridicați produsul când motorul este pornit. Dacă trebuie să ridicați produsul, mai întâi opriți motorul și deconectați cablul bujiei de la bujie.
- Nu mergeți cu spatele în timp ce utilizați produsul.
- Opriți motorul când traversați zone fără iarbă, de exemplu alei din piatră, piatră și asfalt.
- Nu alergați cu produsul când motorul este pornit. Întotdeauna mergeți în timp ce utilizați produsul.
- Nu lăsați produsul să iasă din câmpul vizual cu motorul pornit. Opriți motorul și așteptați până când se oprește rotația echipamentului de tăiere.

Manetă frână de motor

Maneta frânei de motor oprește motorul. Când maneta frânei de motor este eliberată, motorul se oprește.

Pentru a efectua o inspecție a frânei de motor, porniți motorul, apoi eliberați maneta frânei de motor. Dacă motorul nu se oprește în 3 secunde, solicitați un agent de service autorizat Husqvarna să regleze frâna de motor.

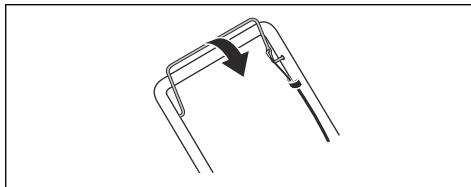

Instrucțiuni de siguranță pentru utilizare

Echipament de protecție personală



AVERTISMENT: Înainte de a utiliza produsul, citiți instrucțiunile de avertizare de mai jos.

- Echipamentele de protecție personală nu pot elimina complet riscul de rănire, însă pot reduce gravitatea rănilor în cazul unui accident. Distribuitorul vă poate ajuta să alegeți echipamentul corect.
- Utilizați întotdeauna ghetete sau pantofi pentru regim greu de lucru, cu rezistență la alunecare. Nu folosiți pantofi decupați și nu operați produsul desculți.
- Utilizați pantaloni lungi, groși.
- Purtați mănuși de protecție atunci când este necesar, de exemplu atunci când conectați, inspecți și curățați echipamentul de tăiere.

Dispozitivele de siguranță de pe produs



AVERTISMENT: Înainte de a utiliza produsul, citiți instrucțiunile de avertizare de mai jos.

- Nu utilizați un produs cu dispozitive de siguranță deteriorate.
- Verificați regulat dispozitivele de siguranță. Dacă dispozitivele de siguranță sunt defecte, contactați agentul de service Husqvarna.

Verificarea capacului de tăiere

Capacul de tăiere reduce vibrațiile în produs și scade riscul de rănire de la cuțit.

- Examinați capacul de tăiere și asigurați-vă că nu există defecte, precum fisuri.

Eșapamentul

Amortizorul de zgomot este proiectat pentru a reduce la minimum nivelul de zgomot și a dirija gazele de eşapament departe de utilizator.

Nu utilizați produsul dacă amortizorul de zgomot nu este instalat sau este defect. Un amortizor de zgomot defect determină creșterea nivelului de zgomot și a pericolului de incendiu.

Verificați regulat amortizorul de zgomot pentru a vă asigura că este montat corect și nu este deteriorat.



ATENȚIE: Amortizorul de zgomot atinge temperaturi înalte în timpul utilizării, imediat după oprire și atunci când motorul funcționează la turaj de mers în gol. Procedați cu atenție în apropierea materialelor și/sau gazelor inflamabile pentru a preveni incendiile.

Reguli de siguranță referitoare la carburant



AVERTISMENT: Înainte de a utiliza produsul, citiți instrucțiunile de avertizare de mai jos.

- Nu porniți produsul dacă pe acesta se află carburant sau ulei pentru motor. Îndepărtați carburantul/uleiul nedorit și lăsați produsul să se usuce.
- Dacă vărsați carburantul pe îmbrăcăminte, schimbați imediat hainele.
- Nu vărsați carburantul pe corp - poate provoca vătămări corporale. Dacă vărsați carburant pe corp, utilizați apă și săpun pentru a elimina carburantul.
- Nu porniți produsul dacă motorul prezintă scurgeri. Examinați cu regularitate motorul, pentru a identifica eventuale scurgeri.
- Manipulați cu atenție carburantul. Carburantul este inflamabil, vaporii sunt explozivi și pot cauza vătămări corporale sau deces.

- Nu respirați vaporii de carburant, se pot produce vătămări corporale. Asigurați-vă că fluxul de aer este suficient.
- Nu fumați în apropierea carburantului sau a motorului.
- Nu amplasați obiecte calde în apropierea carburantului sau a motorului.
- Nu adăugați carburant atunci când motorul este pornit.
- Asigurați-vă că motorul este rece înainte de a realimenta.
- Înainte de a realimenta, deschideți lent capacul rezervorului de carburant și eliberați cu atenție presiunea.
- Nu adăugați carburant la motor într-o zonă interioară. Un flux de aer insuficient poate cauza vătămare corporală sau deces din cauza asfixierii sau a monoxidului de carbon.
- Strângeți până la capăt capacul rezervorului de carburant. Dacă acesta nu este strâns, există pericol de incendiu.
- Înainte de pornire, mutați produsul la o distanță de minimum 3 m (10 ft) față de poziția unde ați umplut rezervorul.
- Nu introduceți prea mult carburant în rezervorul de carburant.
- Gazele de eșapament ale motorului conțin monoxid de carbon, care este un gaz inodor, toxic și deosebit de periculos. Nu porniți motorul în interior sau în spații închise.
- Înainte de a efectua întreținerea produsului, opriți motorul și deconectați cablul de alimentare a aprinderii de la bujie.
- Purtați mănuși de protecție când efectuați întreținerea echipamentului de tăiere. Cuțitul este foarte ascuțit și vă puteți tăia foarte ușor.
- Accesorii și modificările aduse produsului care nu sunt autorizate de către producător pot provoca vătămări corporale grave sau fatale. Nu modificați produsul. Utilizați întotdeauna numai accesorii omologate de producător.
- Dacă întreținerea nu se efectuează corect și periodic, crește pericolul de vătămări corporale și de deteriorare a produsului.
- Efectuați numai operațiile de întreținere care se regăsesc în acest manual al proprietarului. Toate celelalte operații de service trebuie efectuate de către un agent de service autorizat Husqvarna.
- Solicitați unui agent de service autorizat Husqvarna să efectueze în mod regulat operații de service la produs.
- Înlocuiți piesele deteriorate, uzate sau defecte.

Instrucțiuni de siguranță pentru întreținere



AVERTISMENT: Înainte de a utiliza produsul, citiți instrucțiunile de avertizare de mai jos.

Asamblarea

Montarea mânerului inferior

1. Puneți cârligul atașat la mâner (A) prin fanta centrală (B), în direcția indicată de săgeată (C).

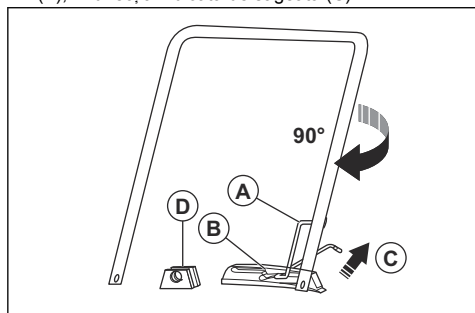

2. Rotiți mânerul în sensul acelor de ceasornic la 90° pentru a pune capetele mânerului inferior între suporturile (D) de pe capacul de tăiere.

3. Puneți știfturile de fixare (A) prin suporturile și capetele mânerului inferior. Blocați cu știfturile de blocare (B).

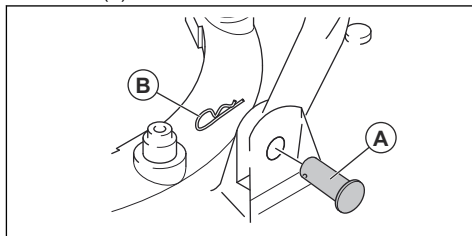

Montarea mânerului superior

1. Puneți mânerul inferior în poziția de repaus, consultați *Pentru a seta poziția mânerului la pagina 279*.
2. Asigurați-vă că acționarea șocului este pe partea stângă a produsului când este văzut din spate.

3. Aliniați orificiile din mânerul superior cu orificiile din mânerul inferior și atașați șuruburile, șabele și rozetele.

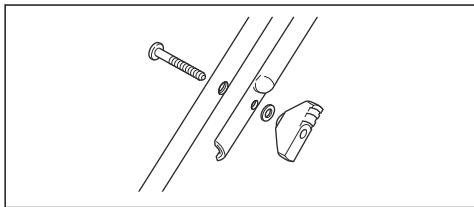

4. Utilizați curele pentru a fixa cablurile pe mâner.

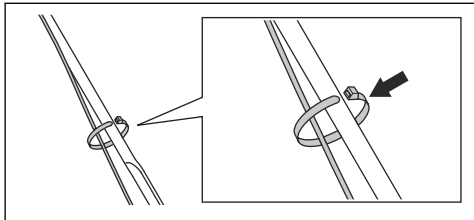

ATENȚIE: Asigurați-vă că tensionarea cablurilor nu este exagerată.

Pentru asamblarea roților de transport (accesoriu)

1. Puneți cârligul atașat la mâner (A) prin fanta centrală (B), în direcția indicată de săgeată (C).

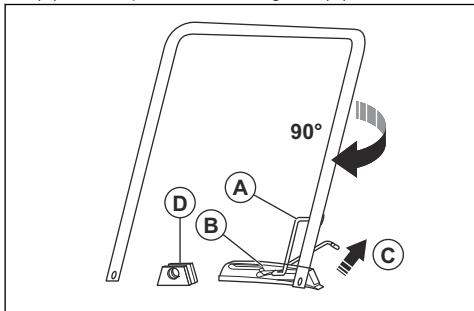

2. Rotiți mânerul în sensul acelor de ceasornic la 90° pentru a pune capetele mânerului inferior între suporturile (D) de pe capacul de tăiere.
3. Puneți bucușă (A) prin suporturile și capetele mânerului inferior.

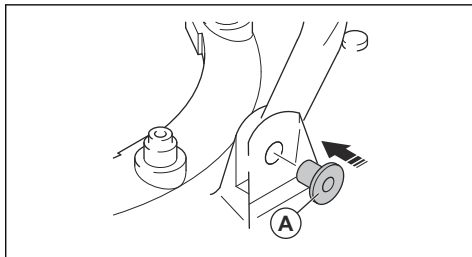

4. Atașați cadrul roții (A) la capul tăietor cu șuruburile (B), șabele (C, D) și contrapiulițele (E).

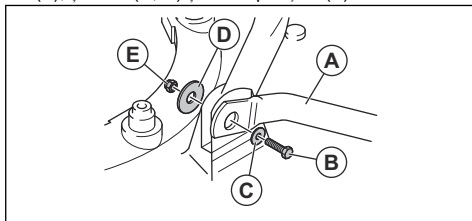

5. Puneți tuburile prelungitoare inferioare în tuburile prelungitoare superioare.
6. Puneți știfturile de fixare (A) prin tuburile prelungitoare și blocați cu știfturile de blocare (B).

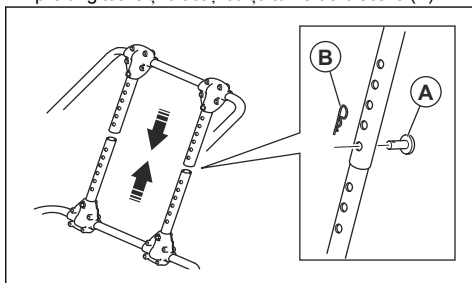

Funcționarea

Introducere



AVERTISMENT: Înainte de a utiliza produsul, trebuie să citiți și să înțelegeți capitolul privind siguranța.

Înainte de a utiliza produsul

1. Citiți cu atenție manualul operatorului și asigurați-vă că înțelegeți instrucțiunile.

2. Examinați echipamentul de tăiere și asigurați-vă că este corect montat și reglat. Consultați *Pentru a examina echipamentul de tăiere la pagina 281.*
3. Umpleți rezervorul de carburant. Consultați *Alimentarea cu carburant la pagina 279.*
4. Umpleți rezervorul de ulei și verificați nivelul uleiului. Consultați *Adăugarea și efectuarea schimbului de ulei pentru motor la pagina 282.*

Alimentarea cu carburant

Dacă este disponibilă, folosiți benzină alchilată/cu emisii scăzute. Dacă benzina alchilată/cu emisii scăzute nu este disponibilă, folosiți benzină fără plumb sau benzină cu plumb de bună calitate. Utilizați benzină cu o cifră octanică de 90 RON în afara Americii de Nord (87 AKI în America de Nord) sau mai mare, și cu un conținut de etanol de maximum 10 % (E10).



ATENȚIE: Nu utilizați benzină cu o cifră octanică mai mică de 90 RON în afara Americii de Nord (87 AKI în America de Nord). Aceasta poate deteriora produsul.

1. Deschideți încet capacul rezervorului de carburant pentru a elibera presiunea.
2. Umpleți încet, cu o canistră de carburant. Dacă vărsați carburant, îndepărtați-l cu o cârpă și lăsați-l să se usuce.
3. Curățați suprafața din jurul capacului rezervorului de carburant.
4. Strângeți până la capăt capacul rezervorului de carburant. Dacă acesta nu este strâns, există pericol de incendiu.
5. Înainte de pornire, mutați produsul la o distanță de minimum 3 m (10 ft) față de poziția unde ați umplut rezervorul.

Pentru a seta poziția mânerului

1. Ridicați cârligul (A).

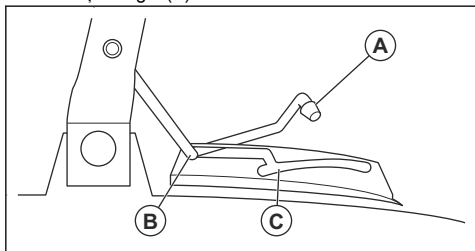

2. Împingeți cârligul înainte pentru a seta mânerul în poziția de repaus (B).
3. Trageți cârligul în spate pentru a seta mânerul în poziția de tuns iarba (C).

Pentru a porni produsul

1. Cablul de alimentare a aprinderii trebuie să fie conectat la bujie.
2. Setează mânerul în poziția de repaus, consultați *Pentru a seta poziția mânerului la pagina 279*.

3. Deschideți valva de combustibil.

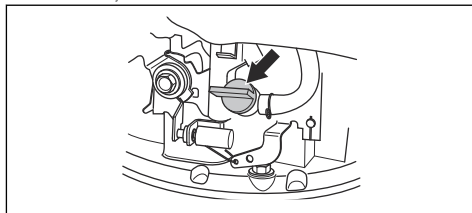

4. Reglați acționarea șocului.

- a) Dacă motorul este rece, setați acționarea șocului la poziția clapetei de șoc.

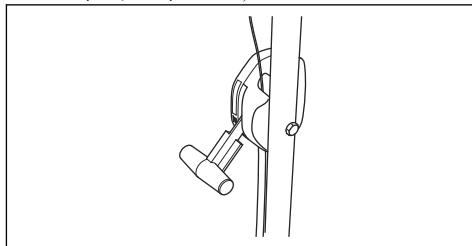

- b) Dacă motorul este cald, setați acționarea șocului la poziția de funcționare.

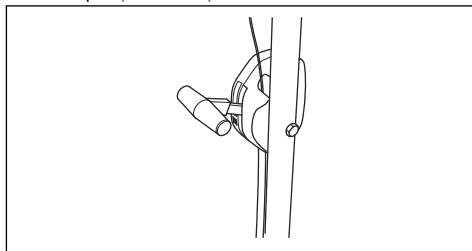

5. Țineți maneta frânei de motor lipită de mâner.
6. Puneți piciorul drept pe capacul de tăiere.
7. Țineți partea de sus a mânerului inferior cu mâna dreaptă și înclinați produsul.
8. Țineți mânerul șnurului de pornire cu mâna dreaptă.



9. Trageți încet de șnurul de pornire până ce simțiți o anumită rezistență.
10. Trageți cu forță pentru a porni motorul.
11. Când motorul este la turație maximă, coborâți cu atenție produsul pe sol.

12. Când motorul este cald, asigurați-vă că acționarea șocului este setată la poziția de funcționare.
13. Setaiți mânerul în poziția de tuns iarba, consultați *Pentru a seta poziția mânerului la pagina 279.*



AVERTISMENT: Nu răsucliiți cablul de pornire în jurul mâinii.

Pentru a opri produsul

- Înclinați produsul și eliberați mânerul frânei de motor.
- Când motorul se oprește, coborâți produsul.
- Setaiți mânerul în poziția de repaus, consultați *Pentru a seta poziția mânerului la pagina 279.*

- Închideți valva de combustibil.

Pentru a obține rezultate bune

- Utilizați întotdeauna o lamă ascuțită. O lamă tocită oferă rezultate neregulate, iar suprafața tăiată a ierbii se îngălbenește. De asemenea, o lamă ascuțită folosește mai puțină energie decât o lamă tocită.
- Nu tăiați niciodată mai mult de 1/3 din lungimea ierbii. Inițial, tundeți cu o înălțime mare de tăiere. Verificați rezultatul și coborâți înălțimea de tăiere la un nivel convenabil. Dacă iarba este foarte înaltă, deplasați aparatul încet și tundeți de două ori, dacă este necesar.
- Tăiați de fiecare dată în altă direcție, pentru a preveni formarea de dungi pe gazon.

Întreținerea

Introducere



AVERTISMENT: Înainte de a efectua orice operații de întreținere, citiți și înțelegeți capitolul privind siguranța.

Toate lucrările de service și de reparații la produs necesită instruire specială. Garantăm disponibilitatea unor lucrări profesionale de reparații și service. Dacă distribuitorul dvs. nu este agent de service, solicitați acestuia informații cu privire la cel mai apropiat agent de service.

Înainte de efectuarea lucrărilor de întreținere



AVERTISMENT: Pentru a preveni vătămările corporale și deteriorarea produsului, respectați aceste instrucțiuni când este necesar să puneți produsul pe o parte.

1. Închideți valva de combustibil.

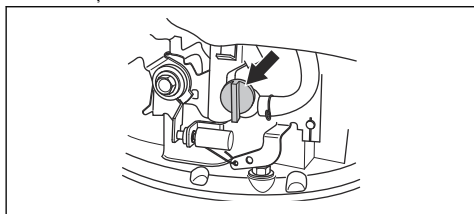

2. Lăsați motorul să funcționeze până când se oprește.
3. Deconectați cablul bujiei.

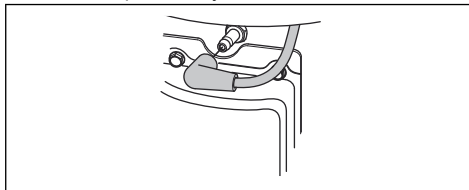

4. Înclinați produsul spre partea stângă, cu filtrul de aer (A) în sus și amortizorul de zgomot în jos.

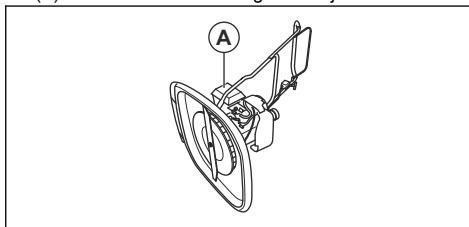

Program de întreținere

Intervalele de întreținere sunt calculate având în vedere o utilizare zilnică a produsului. Intervalele se modifică dacă produsul nu este utilizat zilnic.

Pentru operațiile de întreținere marcate cu *, consultați instrucțiunile din *Dispozitivele de siguranță de pe produs la pagina 276.*

Întreținerea	Zilnic	Săptămânal	Lunar
Efectuați o inspecție generală	X		
Examinați nivelul uleiului	X		
Curățați produsul	X		

Întreținerea	Zilnic	Săptămănal	Lunar
Examinați echipamentul de tăiere	X		
Examinați capacul de tăiere*	X		
Examinați maneta frânei de motor*	X		
Examinați filtrul de aer	X		
Examinați amortizorul de zgomot*		X	
Examinați bujia		X	
Curățați filtrul de aer			X
Schimbați filtrul de aer			X
Examinați sistemul de alimentare cu carburant			X

Pentru a efectua o inspecție generală

- Asigurați-vă că șuruburile și piulițele produsului sunt strânse.

Curățarea produsului



AVERTISMENT: Respectați instrucțiunile din *Înainte de efectuarea lucrărilor de întreținere la pagina 280* înainte de a curăța sub produs.



ATENȚIE: Nu utilizați detergenți, benzina sau solvenți pentru a curăța produsul. Aceasta poate deteriora componentele din plastic.

- Nu utilizați o instalație de spălare cu presiune ridicată pentru a curăța produsul.
- Dacă utilizați apă pentru a curăța produsul, nu stropiți direct către motor.
- Folosiți o perie pentru a elimina frunzele, iarba și murdăria.
- Asigurați-vă că prizele de aer rece nu sunt blocate.
- Demontați ventilatorul (consultați *Pentru a înlocui cușitul și ventilatorul la pagina 281*) și curățați-l cu o perie.
- Curățați suprafața produsului cu o cârpă uscată.
- Curățați sub produs cu o racletă pentru a îndepărta acumularea de iarbă și gunoaie.

Pentru a examina echipamentul de tăiere



AVERTISMENT: Pentru a preveni pornirea accidentală, decuplați cablul de alimentare a aprinderii de la bujie.



AVERTISMENT: Purtați mănuși de protecție când efectuați întreținerea echipamentului de tăiere. Cușitul este foarte ascuțit și vă puteți tăia foarte ușor.

- Examinați echipamentul de tăiere pentru a identifica eventuale deteriorări sau crăpături. Înlocuiți întotdeauna un echipament de tăiere deteriorat.
- Observați cușitul pentru a vedea dacă este deteriorat sau tocit.

Nota: După ascuțirea cușitului, acesta trebuie echilibrat. Solicitați unui centru de service să ascuțe, să monteze la loc și să echilibreze cușitul. Dacă loviți un obstacol care determină produsul să se oprească, înlocuiți cușitul deteriorat. Solicitați centrului de service să estimeze dacă lama poate fi ascuțită sau trebuie înlocuită.

Pentru a înlocui cușitul și ventilatorul



AVERTISMENT: Purtați mănuși de protecție rezistente. Cușitul este foarte ascuțit și vă puteți tăia foarte ușor.

- Pregătiți produsul pentru lucrarea de întreținere, consultați *Înainte de efectuarea lucrărilor de întreținere la pagina 280*.

- Țineți ferm ventilatorul și rotiți bolțul cușitului (RO) în sensul invers al acelor de ceasornic pentru a-l îndepărta.

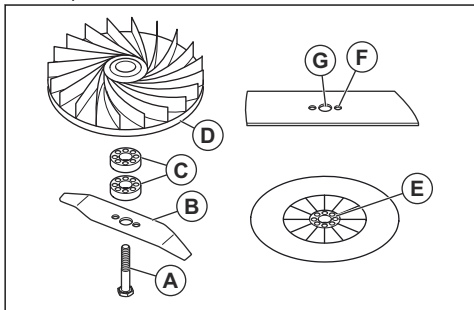

- Demontați cușitul (B), distanțierul pentru înălțimea de tăiere (C) și ventilatorul (D).
- Examinați bolțul cușitului și ventilatorul pentru a depista eventuala deteriorare.
- Amplasați ventilatorul în poziția inițială. Dacă adăugați distanțierul pentru înălțimea de tăiere, asigurați-vă că știfturile sunt puse în orificiile de pe ventilator.
- Atașați noul cușit. Asigurați-vă că știfturile de pe ventilatorul (E) sunt puse în orificiile (F) de pe cușit.
- Când montați un cușit nou, îndreptați capetele oblice ale cușitului în direcția solului.
- Puneți bolțul cușitului prin orificiul central al cușitului (G) și strângeți cu mâna în sensul acelor de ceasornic.
- Țineți ferm ventilatorul și strângeți bolțul cușitului cu o cheie.
- Învârțiți cușitul cu mâna și asigurați-vă că se rotește liber.
- Porniți produsul pentru a efectua un test al cușitului. Dacă acesta nu este fixat corect, produsul vibrează sau rezultatele sunt nesatisfăcătoare.

Pentru a seta înălțimea de tăiere

Adăugați distanțiere pentru înălțimea de tăiere pentru a reduce înălțimea de tăiere. Îndepărtați distanțierul pentru înălțimea de tăiere pentru a mări înălțimea de tăiere.

Nota: Nu utilizați mai mult de 2 distanțiere pentru înălțimea de tăiere.

- Pregătiți produsul pentru lucrarea de întreținere, consultați *Înainte de efectuarea lucrărilor de întreținere la pagina 280*.
- Scoateți bolțul cușitului și cușitul, consultați *Pentru a înlocui cușitul și ventilatorul la pagina 281*.

- Puneți 1 sau 2 distanțiere pentru înălțimea de tăiere (A) între ventilator și cușit. Puneți orificiile de pe primul distanțier pentru înălțimea de tăiere pe știfturile ventilatorului (B). Puneți știfturile de pe cel de-al doilea distanțier pentru înălțimea de tăiere în orificiile de pe primul distanțier pentru înălțimea de tăiere.

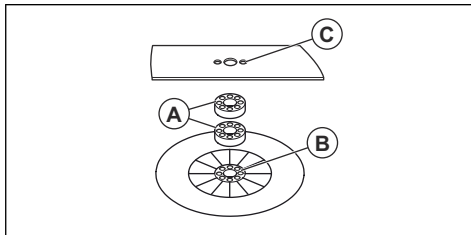

- Puneți cușitul pe distanțierul pentru înălțimea de tăiere. Asigurați-vă că știfturile de pe distanțierul pentru înălțimea de tăiere sunt așezate în orificiile (C) de pe cușit.
- Atașați cușitul și bolțul cușitului, consultați *Pentru a înlocui cușitul și ventilatorul la pagina 281*.

Adăugarea și efectuarea schimbului de ulei pentru motor

- Pentru informații despre adăugarea și efectuarea schimbului de ulei pentru motor, consultați manualul operatorului pentru motorul respectiv.

Curățarea filtrului de aer



ATENȚIE: Nu lăsați motorul să funcționeze fără un filtru de aer atașat sau cu un filtru de aer murdar. Aceasta scade eficiența și poate cauza deteriorarea motorului.

- Apăsăți clapetele închizătorii (A), demontați capacul filtrului de aer (B) și scoateți filtrul de aer (C).

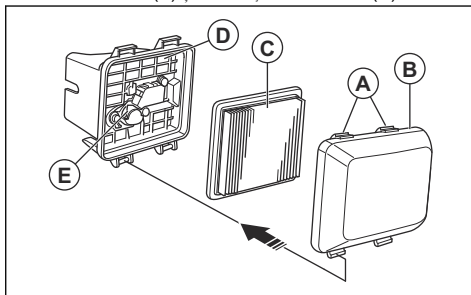

- Loviți filtrul de aer de o suprafață plană pentru a desprinde particulele. Puteți de asemenea să suflați aer comprimat prin filtrul de aer din partea curată a filtrului de aer.



ATENȚIE: Nu folosiți o perie pentru a înlătura murdăria, deoarece aceasta împinge murdăria în filtrul de aer.

3. Curățați suportul filtrului de aer (D) și capacul filtrului de aer cu o cârpă umedă.



ATENȚIE: Nu lăsați mizeria să pătrundă în conducta de aer care duce la carburator (E).

4. Montați la loc filtrul de aer în poziția inițială. Asigurați-vă că filtrul de aer se etanșează pe suportul filtrului de aer.
5. Montați la loc capacul filtrului de aer, mai întâi cu clapetele inferioare.

Pentru a verifica bujia



ATENȚIE: Folosiți întotdeauna tipul recomandat de bujie. Tipul incorect de bujie poate defecta produsul.

- Verificați bujia dacă motorul nu are putere, nu pornește ușor sau nu funcționează corect la turație de mers în gol.
- Pentru a reduce riscul prezenței materialelor nedorite la electrozii bujiei, respectați aceste instrucțiuni:

- a) Asigurați-vă că turația de mers în gol este corect reglată.
- b) Asigurați-vă că amestecul este corect.
- c) Asigurați-vă că filtrul de aer este curat.

- Dacă bujia este murdară, curățați-o și asigurați-vă că distanța dintre electrozi este cea corectă, consultați #.

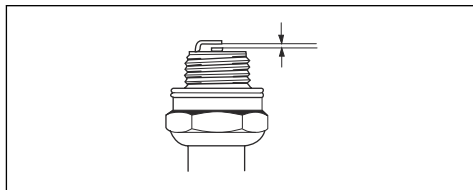

- Înlocuiți bujia atunci când este necesar.

Pentru a examina sistemul de alimentare cu carburant

- Examinați bușonul rezervorului de carburant și garnitura bușonului rezervorului de carburant pentru a vă asigura că nu există deteriorări.
- Examinați furtunul de carburant pentru a vă asigura că nu există scurgeri. Dacă furtun de carburant este deteriorat, trebuie înlocuit de către un agent de service.

Transportul, depozitarea și eliminarea

Transportul și depozitarea

- Pentru depozitarea și transportul produsului și a carburantului, asigurați-vă că nu există scurgeri și gaze. Scânteele sau flăcările deschise, de exemplu cele provenite de la dispozitive sau boilere electrice, pot cauza un incendiu.
- Utilizați întotdeauna recipiente omologate pentru depozitarea și transportarea combustibilului.
- Goliți rezervorul de carburant și depozitați produsul pentru o perioadă lungă de timp. Eliminați carburantul într-o locație de eliminare autorizată
- Fixați în siguranță produsul în timpul transportului pentru a preveni daunele și accidentele.
- Păstrați produsul într-o zonă restricționată pentru a preveni accesul copiilor sau al persoanelor neautorizate.
- Păstrați produsul într-un spațiu uscat și ferit de îngheț.

Pregătirea pentru depozitare

Pregătiți produsul pentru depozitare la final de sezon și înainte de a-l depozita pentru mai mult de 30 de zile.

1. Oprii motorul și închideți valva de combustibil.
2. Porniți motorul și înclinați produsul la aproximativ 10 cm față de sol, în direcția amortizorului de zgomot.

3. Când se oprește motorul, eliberați maneta frânei de motor.
4. Deconectați cablul bujiei.
5. Goliți carburantul din rezervorul de carburant.
6. Scoateți bujia și turnați 5 ml de ulei pentru motor prin orificiul bujiei.
7. Trageți de mânerul pentru șnurul de pornire de 3 ori pentru a distribui uleiul în motor.
8. Verificați bujia, consultați *Pentru a verifica bujia la pagina 283*. Nu conectați cablul bujiei.
9. Curățați filtrul de aer, consultați *Curățarea filtrului de aer la pagina 282*.
10. Examinați echipamentul de tăiere, consultați *Pentru a examina echipamentul de tăiere la pagina 281*.
11. Curățați produsul, consultați *Curățarea produsului la pagina 281*.

Dezafectarea

- Respectați cerințele de reciclare și reglementările locale aplicabile.
- Eliminați toate substanțele chimice, precum uleiul de motor sau carburantul, la un centru de service sau într-o locație de eliminare autorizată.

- Atunci când produsul nu mai este în uz, trimiteți-l la un distribuitor Husqvarna sau casați-l într-o locație de reciclare.

Date tehnice

Date tehnice

GX560	
Motor	
Marcă/model	Honda / OHC GCV 160
Cilindree, cm ³	160
Turație, rpm	3150 +0/-100
Putere nominală de ieșire motor, kW ⁸¹	3,0
Spațiul dintre bujii, mm	0,75
Tip de bujie	NGK BPR6ES
Carburant și sistem de ungere	
Capacitate rezervor de carburant, litri	0,9
Uleiul de motor	SAE 10W-30
Capacitate rezervor de ulei, litri	0,5
Greutate	
Cu rezervoare goale, kg	18,4
Emisii de zgomot⁸²	
Nivel de putere acustică măsurat dB(A)	96
Nivel de putere acustică garantat L _{WA} dB(A)	97
Niveluri de zgomot⁸³	
Nivel de presiune a sunetului la urechea operatorului, dB(A)	84
Niveluri de vibrații, a_{hveq}⁸⁴	
Mâner, m/s ²	3,3
Echipament de tăiere	
Înălțime de tăiere, mm	10-30

⁸¹ Puterea nominală indicată a motorului este puterea de ieșire medie netă (la turația specificată) a unui motor de producție normal pentru modelul de motor, măsurată conform standardului SAE J1349/ISO1585. Motoarele de producție în masă pot prezenta valori diferite de aceasta. Puterea de ieșire efectivă pentru motorul instalat pe produsul final va depinde de viteza de funcționare, de condițiile de mediu și de alte valori.

⁸² Emisiile de zgomot în mediu măsurate ca putere acustică (L_{WA}) în conformitate cu directiva CE 2000/14/CE.

⁸³ Presiunea nivelului de zgomot conform ISO 5395. Datele raportate pentru presiunea nivelului de zgomot prezintă o distribuție statistică tipică (abatere standard) de 1,2 dB(A).

⁸⁴ Nivelul de vibrații conform ISO 5395. Datele raportate pentru nivelul de vibrații prezintă o dispersie statistică tipică (abatere standard) de 0,2 m/s².

	GX560
Lățime de tăiere, mm	510
Nr. catalog cuțit	5119004-10

Declarație de conformitate CE

Declarație de conformitate CE

Husqvarna AB, SE-561 82 Huskvarna, Suedia, tel.:
+46-36-146500, declară că **mașina pentru tuns gazonul**
Husqvarna GX560, începând cu numărul de serie
2017xxxxxxx, respectă cerințele DIRECTIVEI
CONSILIULUI:

- din 17 mai 2006 „referitoare la utilaje” **2006/42/CE**
- din 26 februarie 2014 „referitoare la compatibilitatea
electromagnetică” **2014/30/UE**
- din 8 mai 2000 „referitoare la emisiile de zgomot în
mediul înconjurător” **2000/14/CE**

Informațiile privind emisiile de zgomot sunt specificate în
secțiunea Date tehnice.

Au fost aplicate următoarele standarde:

**EN ISO 5395-1, EN ISO 5395-2, EN ISO 5395-2 Amd1,
EN ISO 5395-2 Amd 2, EN 55012**

În absența altor indicații, standardele menționate mai
sus reprezintă cele mai recente versiuni publicate.

Organismul notificat: **0404, RISE SMP Svensk
Maskinprovning AB, Box 7035, SE-750 07 Uppsala** a
emis rapoarte privind evaluarea conformității cu anexa
VI la DIRECTIVA CONSILIULUI 2000/14/CE din 8 mai
2000 „referitoare la emisiile de zgomot în mediul
înconjurător”.

Certificatul are numărul: 01/901/302

Huskvarna, 2017-12-14



Claes Losdal, manager dezvoltare/produse pentru
grădină (reprezentant autorizat al Husqvarna AB și
responsabil cu documentația tehnică)

Содержание

Введение.....	287	Техническое обслуживание.....	295
Безопасность.....	288	Транспортировка, хранение и утилизация.....	298
Сборка.....	292	Технические данные.....	299
Эксплуатация.....	293	Декларация соответствия ЕС.....	301

Введение

Описание изделия

Изделие представляет собой пешеходную роторную газонокосилку. Газонокосилка приподнимается над грунтом на воздушной подушке, что упрощает стрижку травы по всему газону.

Назначение

Изделие предназначено для стрижки травы в крупных частных садах или на общественных газонах. Может использоваться на склонах с максимальным уклоном 45°. Запрещается использовать изделие для других видов работ.

Обзор изделия

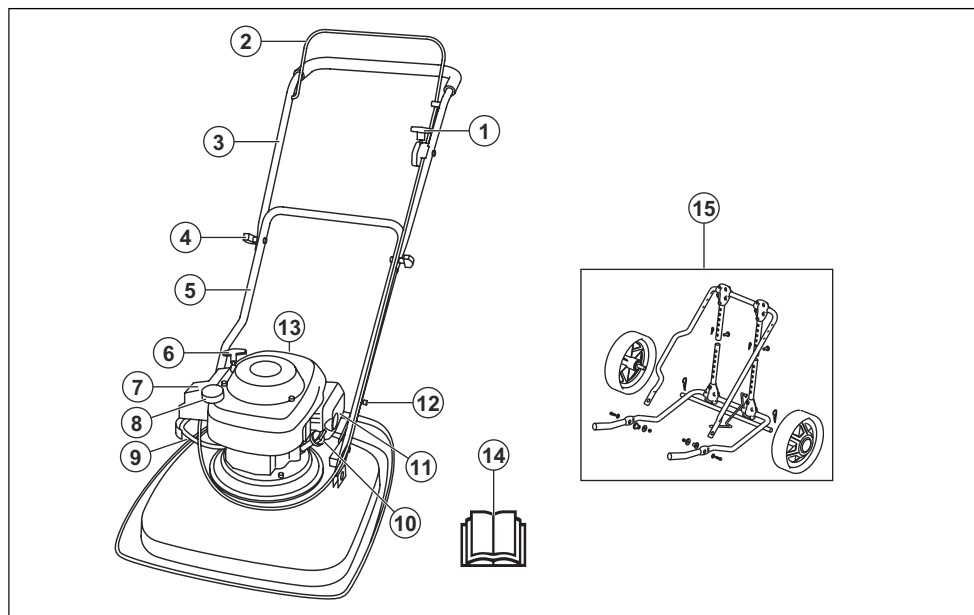

- | | |
|--|---|
| 1. Заслонка | 11. Глушитель |
| 2. Ручка тормоза двигателя | 12. Крюк для регулировки положения рукоятки |
| 3. Верхняя рукоятка | 13. Свеча зажигания |
| 4. Регулятор рукоятки | 14. Руководство по эксплуатации |
| 5. Нижняя рукоятка | 15. Транспортировочные колеса (дополнительная принадлежность) |
| 6. Ручка шнура стартера | |
| 7. Воздушный фильтр | |
| 8. Топливный бак | |
| 9. Топливный клапан | |
| 10. Крышка отверстия для заливки масла | |

Условные обозначения на изделии



ПРЕДУПРЕЖДЕНИЕ. Небрежная или неправильная эксплуатация может привести к травме или смерти оператора или посторонних наблюдателей.



Перед началом работы внимательно прочитайте руководство по эксплуатации и убедитесь, что понимаете приведенные здесь инструкции.



Внимание: вращающийся нож. Держите руки и ноги на безопасном расстоянии.



Предупреждение: вращающиеся части. Держите руки и ноги на безопасном расстоянии.



Берегитесь отскакивающих предметов и рикошетов.



Следите за тем, чтобы в зоне проведения работ не было посторонних людей или животных.



Остановите двигатель и отсоедините кабель зажигания, прежде чем приступать к ремонту или техобслуживанию.



Данное изделие отвечает требованиям соответствующих директив ЕС.



Эмиссия шума в окружающую среду согласно Директиве Европейского Сообщества. Звуковое излучение машины приведено в главе "Технические характеристики" и на табличке.



Топливный клапан открыт.



Топливный клапан закрыт.



Выхлопные газы из двигателя содержат окись углерода — не имеющий запаха, токсичный и чрезвычайно опасный газ. Запрещается эксплуатировать изделие в помещении или в замкнутых пространствах.



Риск пожара. Перед дозаправкой обязательно остановите двигатель.

Примечание: Остальные символы/этикетки на изделии отвечают требованиям, предъявляемым к сертификации в других коммерческих зонах.

ЕС V



ПРЕДУПРЕЖДЕНИЕ: В случае вмешательства в работу двигателя данное изделие перестанет соответствовать нормативам ЕС.

Ответственность изготовителя

В соответствии с законами об ответственности изготовителя мы не несем ответственности за ущерб, вызванный эксплуатацией нашего изделия в результате:

- ненадлежащего ремонта изделия;
- использования для ремонта изделия неоригинальных деталей или деталей, неодобренных производителем;
- использования неоригинальных дополнительных принадлежностей или принадлежностей, неодобренных производителем;
- ремонта изделия в неавторизованном сервисном центре или неквалифицированным специалистом;

Безопасность

Инструкции по технике безопасности

Предупреждения, предостережения и примечания используются для выделения особо важных пунктов руководства.



ПРЕДУПРЕЖДЕНИЕ: Используется, когда несоблюдение инструкций руководства может привести к травмам

или смерти оператора или находящихся рядом посторонних лиц.



ВНИМАНИЕ: Используется, когда несоблюдение инструкций руководства может привести к повреждению изделия, других материалов или прилегающей территории.

Примечание: Используется для предоставления дополнительных сведений о конкретной ситуации.

Общие инструкции по технике безопасности



ПРЕДУПРЕЖДЕНИЕ: В обязательном порядке прочитайте следующие инструкции по технике безопасности, прежде чем приступить к эксплуатации изделия.

- При небрежном или неправильном обращении изделие может оказаться опасным инструментом. Несоблюдение инструкций по технике безопасности может привести к травмам или смерти.
- Во время работы данное изделие создает электромагнитное поле. В определенных обстоятельствах это поле может создавать помехи для пассивных и активных медицинских имплантатов. В целях снижения риска серьезной или смертельной травмы лицам с медицинскими имплантатами рекомендуется проконсультироваться с врачом и изготовителем имплантата, прежде чем приступить к эксплуатации данного изделия.
- Будьте всегда осторожны и руководствуйтесь здравым смыслом. Если вы не уверены, как правильно эксплуатировать изделие в определенной ситуации, прекратите работу и проконсультируйтесь со своим дилером Husqvarna, прежде чем продолжить.
- Помните: ответственность за аварии, угрожающие другим людям или их имуществу, несет оператор.
- Содержите изделие в чистоте. Следите за тем, чтобы знаки и наклейки были легко читаемыми.
- Не разрешайте пользоваться изделием людям, не убедившись сначала в том, что они прочитали и поняли содержание руководства по эксплуатации.
- Не позволяйте детям использовать изделие.
- Не разрешайте пользоваться изделием людям, которые не знакомы с данными инструкциями.
- Не оставляйте без присмотра людей с физическими или умственными нарушениями, использующих изделие. Они должны постоянно находиться под присмотром взрослого.

- Ни в коем случае не используйте изделие, если вы устали, больны или находитесь под воздействием спиртного, наркотических веществ или лекарственных препаратов. Это может повлиять на ваше зрение, реакцию, координацию или оценку действительности.
- Запрещается использовать изделие, если оно повреждено.
- Запрещается вносить в изделие модификации или использовать изделие, если вы подозреваете, что в его конструкцию внесены изменения другими лицами.

Техника безопасности на рабочем месте



ПРЕДУПРЕЖДЕНИЕ: В обязательном порядке прочитайте следующие инструкции по технике безопасности, прежде чем приступить к эксплуатации изделия.

- Перед началом эксплуатации изделия уберите из рабочей зоны ветви, сучья, камни и прочие посторонние предметы.
- Предметы, ударяющиеся о режущий инструмент, могут быть отброшены, что приведет к травмам или повреждению имущества. Следите за тем, чтобы посторонние лица и животные находились на безопасном расстоянии от изделия.
- Запрещается пользоваться изделием при тумане, дожде, сильном ветре, низких температурах, опасности удара молнии или в других неблагоприятных погодных условиях. Эксплуатация изделия в плохую погоду или в условиях высокой сырости может отрицательно сказаться на вашей реакции. В плохую погоду повышается риск возникновения опасных условий работы.
- Следите за возможным появлением посторонних лиц, предметов или условий, которые могут препятствовать безопасной эксплуатации изделия.
- Избегайте корней, камней, веток, ям, канав и других препятствий. Длинная трава может затруднять обзор.
- Стрижка травы на склоне может представлять опасность. Запрещается использовать изделие на участках с уклоном более 45°. Ни в коем случае не стригите траву на склонах, если она влажная.
- При стрижке травы на склоне ваши ноги всегда должны находиться на одном уровне, а изделие должно быть расположено ниже вас по склону.
- Используйте изделие поперек поверхности склона. Не передвигайтесь вверх и вниз по поверхности склона.
- Проявляйте особую осторожность при приближении к скрытым из видимости поворотам или предметам, которые могут затруднять обзор.

Техника безопасности



ПРЕДУПРЕЖДЕНИЕ: В обязательном порядке прочитайте следующие инструкции по технике безопасности, прежде чем приступать к эксплуатации изделия.

- Изделие предназначено исключительно для скашивания травы на газонах. Запрещается использовать изделие не по назначению.
- Пользуйтесь средствами индивидуальной защиты. См. раздел *Средства индивидуальной защиты на стр. 290*.
- Запрещается запускать двигатель в закрытом помещении или вблизи легковоспламеняющихся материалов. Выхлопные газы двигателя имеют высокую температуру и могут содержать искры, которые в свою очередь могут привести к пожару.
- Ни в коем случае не используйте изделие с отсутствующими или неправильно установленными кожухами или ножом. Неправильно установленный нож может выскочить и причинить травму.
- Следите за тем, чтобы в нож не попали посторонние предметы, например, камни и корни. Это может затупить нож и привести к искривлению вала двигателя. При сгибании оси увеличивается уровень вибрации, что может привести к снижению надежности крепления ножа.
- В случае столкновения ножа с посторонним предметом или возникновения вибрации немедленно остановите изделие. Отсоедините кабель от свечи зажигания. Проверьте изделие на наличие повреждений. Выполните ремонт повреждений или обратитесь в авторизованный сервисный центр для выполнения ремонта.
- Запрещается на постоянной основе фиксировать рукоятку тормоза двигателя при работающем двигателе.
- При запуске изделие должно находиться на устойчивой, ровной поверхности. Убедитесь, что нож не касается грунта или любого другого предмета.
- При работе с изделием всегда стойте сзади.
- При эксплуатации изделия держитесь за рукоятку обеими руками. Не приближайте руки или ноги к вращающимся ножам.
- Соблюдайте осторожность, когда тянете изделие назад.
- Запрещается поднимать изделие с работающим двигателем. Если вам необходимо поднять изделие, сначала остановите двигатель и отсоедините кабель от свечи зажигания.
- Запрещается двигать назад при работе с изделием.

- Останавливайте двигатель, когда пересекаете непокрытые травой зоны, например, дорожки из гравия, камня или асфальта.
- Запрещается бегать с изделием при работающем двигателе. Работайте с изделием в спокойном темпе.
- Ни в коем случае не выпускайте изделие из вида при работающем двигателе. Остановите двигатель и дождитесь, пока режущее оборудование перестанет вращаться.

Инструкции по безопасности во время эксплуатации

Средства индивидуальной защиты



ПРЕДУПРЕЖДЕНИЕ: В обязательном порядке прочитайте следующие инструкции по технике безопасности, прежде чем приступать к эксплуатации изделия.

- Средства индивидуальной защиты не могут полностью исключить риск получения травмы, но при несчастном случае они снижают тяжесть травмы. За помощью по правильному выбору оборудования обращайтесь к дилеру.
- Используйте прочные, противоскользящие ботинки. Запрещается надевать открытую обувь или работать босиком.
- Надевайте прочные длинные брюки.
- При необходимости надевайте защитные перчатки, например, при закреплении, проверке или очистке режущего оборудования.

Защитные устройства на изделии



ПРЕДУПРЕЖДЕНИЕ: В обязательном порядке прочитайте следующие инструкции по технике безопасности, прежде чем приступать к эксплуатации изделия.

- Запрещается использовать изделие с неисправными защитными устройствами.
- Регулярно выполняйте проверку защитных устройств. Если защитные устройства неисправны, обратитесь в сервисный центр Husqvarna.

Проверка режущей деки

Режущая дека снижает уровень вибрации изделия и риск травмирования ножом.

- Проверьте режущую деку и убедитесь, что на ней отсутствуют повреждения, такие как трещины.

Рукоятка тормоза двигателя

Рукоятка тормоза двигателя предназначена для остановки двигателя. При отпускании рукоятки тормоза двигатель останавливается.

Для выполнения проверки тормоза двигателя запустите двигатель, а затем отпустите рукоятку тормоза. Если двигатель не остановится через 3 секунды, обратитесь в авторизованный сервисный центр Husqvarna для регулировки тормоза двигателя.

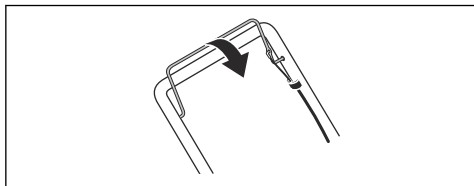

Глушитель

Глушитель предназначен для максимального снижения уровня шума и отвода выхлопных газов в сторону от оператора.

Запрещается использовать изделие, если глушитель поврежден или отсутствует. Повреждение глушителя приводит к увеличению уровня шума и риску возгорания.

Регулярно осматривайте глушитель и проверяйте, что он правильно закреплен и не поврежден.



ВНИМАНИЕ: Глушитель значительно нагревается во время эксплуатации и сразу после остановки, а также во время работы двигателя на холостых оборотах. Во избежание возгорания соблюдайте осторожность при работе вблизи легковоспламеняющихся материалов и/или паров.

Правила безопасного обращения с топливом



ПРЕДУПРЕЖДЕНИЕ: В обязательном порядке прочитайте следующие инструкции по технике безопасности, прежде чем приступать к эксплуатации изделия.

- Запрещается запускать изделие, если на него попало топливо или моторное масло. Удалите постороннее топливо/масло и дайте изделию высохнуть.
- Если топливо попало на одежду, немедленно смените ее.
- Не допускайте попадания топлива на тело, это может причинить вред здоровью. При попадании топлива на тело смойте его водой с мылом.

- Запрещается запускать изделие при наличии утечки из двигателя. Регулярно проверяйте двигатель на наличие утечек.
- Соблюдайте осторожность при обращении с топливом. Топливо является легковоспламеняющейся жидкостью со взрывоопасными парами и может привести к серьезным или смертельным травмам.
- Запрещается вдыхать пары топлива, т. к. это может причинить вред здоровью. Убедитесь в наличии достаточного потока воздуха.
- Запрещается курить вблизи топлива или двигателя.
- Запрещается ставить теплые предметы рядом с топливом или двигателем.
- Запрещается доливать топливо при работающем двигателе.
- Прежде чем заправить изделие, убедитесь, что двигатель полностью остыл.
- Перед заправкой топлива медленно откройте крышку топливного бака и осторожно сбросьте давление.
- Запрещается заливать топливо в двигатель в помещении. Недостаточная вентиляция может привести к травме или смерти в результате удушья или отравления угарным газом.
- Плотно затяните крышку топливного бака. Если крышка топливного бака не затянута, возникает риск пожара.
- Переместите изделие минимум на 3 м (10 футов) от места заправки топливом, прежде чем запустить его.
- Не наливайте в топливный бак слишком много топлива.

Инструкции по технике безопасности во время технического обслуживания



ПРЕДУПРЕЖДЕНИЕ: В обязательном порядке прочитайте следующие инструкции по технике безопасности, прежде чем приступать к эксплуатации изделия.

- Выхлопные газы из двигателя содержат окись углерода — не имеющий запаха, токсичный и чрезвычайно опасный газ. Запрещается запускать двигатель в помещении или в замкнутых пространствах.
- Прежде чем приступить к техобслуживанию изделия, остановите двигатель и отсоедините кабель от свечи зажигания.
- Надевайте защитные перчатки при техобслуживании режущего оборудования. Нож очень острый, что при неосторожном обращении может легко привести к порезам.

- Использование принадлежностей или внесение изменений в конструкцию изделия, не одобренных производителем, может привести к серьезным или смертельным травмам. Запрещается вносить изменения в конструкцию изделия. Пользуйтесь только рекомендованными производителем принадлежностями.
- При несоблюдении правил и сроков выполнения техобслуживания риск получения травмы или повреждения изделия возрастает.
- Выполняйте техобслуживание строго в соответствии с инструкциями, приведенными в руководстве по эксплуатации. Все прочие виды сервисного обслуживания должны проводиться в авторизованном сервисном центре Husqvarna.
- Регулярно обращайтесь в авторизованный сервисный центр Husqvarna для проведения техобслуживания изделия.
- Замените поврежденные, сломанные или изношенные детали.

Сборка

Сборка нижней рукоятки

1. Проденьте прикрепленный к рукоятке крюк (A) через центральный паз (B) в направлении стрелки (C).

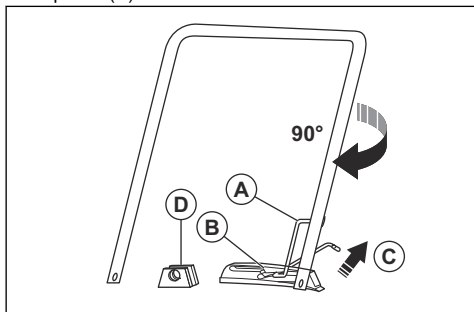

2. Поверните рукоятку на 90° по часовой стрелке, чтобы концы нижней рукоятки оказались между кронштейнами (D) на режущей деке.
3. Проденьте штифты с головкой и отверстием под шплинт (A) через кронштейны и концы нижней рукоятки. Зафиксируйте их шплинтами (B).

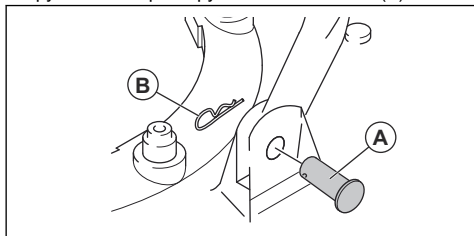

Сборка верхней рукоятки

1. Переведите нижнюю рукоятку в исходное положение, см. раздел *Регулировка положения рукоятки на стр. 294*.
2. Убедитесь, что ручка заслонки находится с левой стороны изделия, если смотреть снизу.

3. Совместите отверстия на верхней рукоятке с отверстиями на нижней рукоятке и установите винты, шайбы и регуляторы.

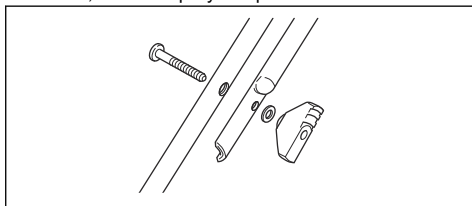

4. С помощью ремней закрепите кабели на рукоятке.

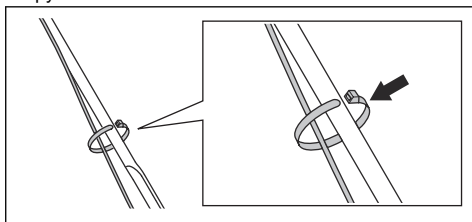

ВНИМАНИЕ: Убедитесь, что кабели не натянуты слишком сильно.

Установка транспортировочных колес (дополнительная принадлежность)

1. Проденьте прикрепленный к рукоятке крюк (A) через центральный паз (B) в направлении стрелки (C).

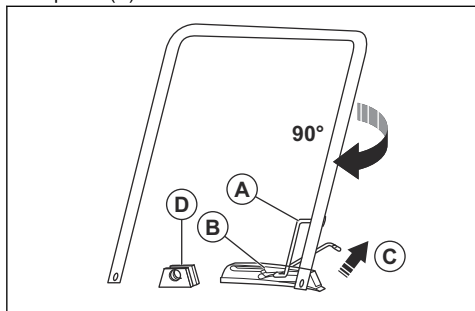

2. Поверните рукоятку на 90° по часовой стрелке, чтобы концы нижней рукоятки оказались между кронштейнами (D) на режущей деке.
3. Проденьте втулку (A) через кронштейны и концы нижней рукоятки.

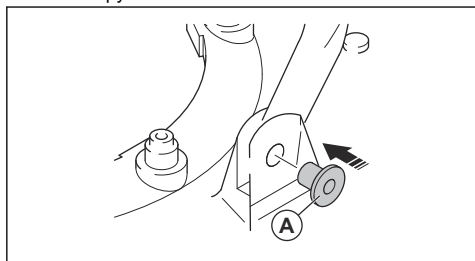

4. Зафиксируйте колесную раму (A) на режущей деке с помощью винтов (B), шайб (C, D) и стопорных гаек (E).

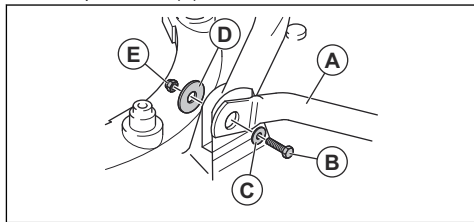

5. Вставьте нижние трубки-удлинители в верхние трубки-удлинители.
6. Проденьте штифты с головкой и отверстием под шплинт (A) через трубки-удлинители и зафиксируйте их шплинтами (B).

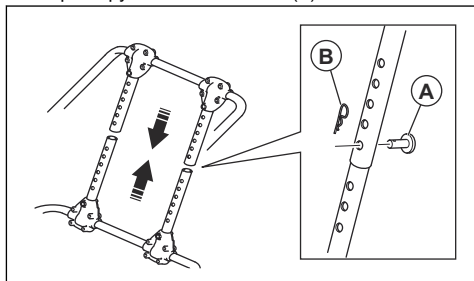

Эксплуатация

Введение



ПРЕДУПРЕЖДЕНИЕ: Перед эксплуатацией прибора необходимо внимательно изучить раздел безопасности.

Перед началом эксплуатации изделия

1. Внимательно прочитайте руководство по эксплуатации и убедитесь, что понимаете приведенные здесь инструкции.
2. Осмотрите режущее оборудование и убедитесь, что оно правильно закреплено и отрегулировано. См. раздел *Проверка режущего оборудования на стр. 296.*

3. Заполните топливный бак. См. раздел *Заправка топливом на стр. 293.*
4. Заполните масляный бак и проверьте уровень масла. См. раздел *Заправка и замена моторного масла на стр. 297.*

Заправка топливом

По возможности пользуйтесь экологическим/алкилатным бензином. При невозможности использовать экологический/алкилатный бензин используйте качественный неэтилированный или этилированный бензин. Используйте бензин с октановым числом 90 RON за пределами Северной Америки (87 AKI в Северной Америке) или выше, а также с максимальным содержанием этанола 10% (E10).



ВНИМАНИЕ: Не используйте бензин с октановым числом ниже 90 RON за пределами Северной Америки (87 AKI в Северной Америке). Это может привести к повреждению изделия.

1. Медленно откройте крышку топливного бака, чтобы стравить давление.
2. Медленно залейте топливо из канистры. Если вы пролили топливо, протрите его тряпкой и дайте оставшемуся топливу высохнуть.
3. Очистите поверхность вокруг крышки топливного бака.
4. Плотно затяните крышку топливного бака. Если крышка топливного бака не затянута, возникает риск пожара.
5. Переместите изделие минимум на 3 м (10 футов) от места заправки топливом, прежде чем запустить его.

Регулировка положения рукоятки

1. Поднимите крюк (А).

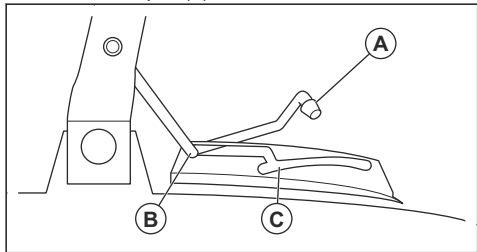

2. Переместите крюк вперед для установки рукоятки в исходное положение (В).
3. Переместите крюк назад для установки рукоятки в рабочее положение (С).

Запуск изделия

1. Убедитесь, что кабель подсоединен к свече зажигания.
2. Установите рукоятку в исходное положение, см. раздел *Регулировка положения рукоятки на стр. 294*.
3. Откройте топливный клапан.

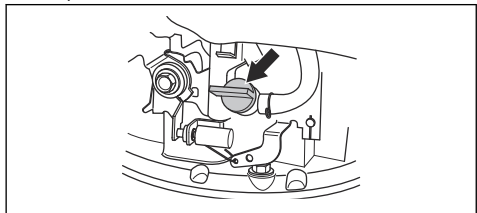

4. Отрегулируйте положение заслонки.

- a) При холодном двигателе установите ручку заслонки в закрытое положение.

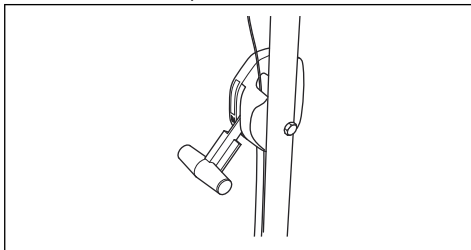

- b) При прогревом двигателя установите ручку заслонки в рабочее положение.

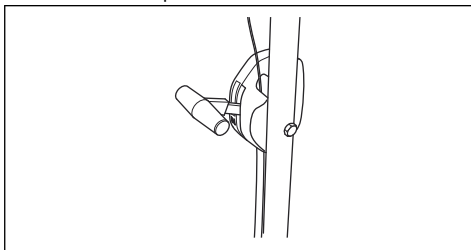

5. Прижмите рукоятку тормоза двигателя к рукоятке.
6. Поставьте правую ногу на режущую деку.
7. Придерживая верхнюю часть нижней рукоятки правой рукой, наклоните изделие.
8. Держите ручку шнура стартера правой рукой.



9. Медленно потяните за шнур стартера, пока не почувствуете некоторое сопротивление.
10. Резко потяните трос, чтобы завести двигатель.
11. Когда двигатель будет работать на полных оборотах, осторожно опустите изделие на землю.
12. При прогревом двигателя убедитесь, что ручка заслонки установлена в рабочее положение.
13. Установите рукоятку в рабочее положение, см. раздел *Регулировка положения рукоятки на стр. 294*.



ПРЕДУПРЕЖДЕНИЕ: Не наматывайте шнур стартера вокруг руки.

Остановка изделия

- Наклоните изделие и отпустите рукоятку тормоза двигателя.
- Когда двигатель остановится, опустите изделие.
- Установите рукоятку в исходное положение, см. раздел *Регулировка положения рукоятки на стр. 294*.
- Закройте топливный клапан.

Достижение оптимальных результатов

- Всегда пользуйтесь хорошо заточенным ножом. Затупившийся нож будет стричь траву неровно, и в месте среза трава будет желтеть. При использовании острого ножа также затрачивается меньше энергии, чем при работе с затупившимся ножом.

- Не срезайте более $\frac{1}{3}$ всей длины травы. Выполните первую стрижку на большей высоте. Проверьте полученный результат и уменьшите высоту стрижки до необходимого уровня. Если трава высокая, передвигайте газонокосилку медленно и, при необходимости, используйте газонокосилку 2 раза.
- Если вы хотите избежать образования полос на вашем газоне, следует каждый раз стричь его в разных направлениях.

Техническое обслуживание

Введение



ПРЕДУПРЕЖДЕНИЕ: Перед выполнением техобслуживания необходимо внимательно изучить и понять раздел безопасности.

Для выполнения любых работ по сервисному обслуживанию и ремонту изделия необходимо пройти специальное обучение. Мы гарантируем доступность услуг по профессиональному ремонту и сервисному обслуживанию. Если ваш дилер не занимается сервисным обслуживанием, обратитесь к нему для получения информации о ближайшем сервисном центре.

Перед выполнением технического обслуживания



ПРЕДУПРЕЖДЕНИЕ: Во избежание травм и повреждения изделия следуйте данным инструкциям, если требуется перевернуть изделие на бок.

1. Закройте топливный клапан.

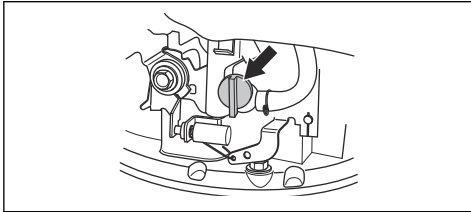

2. Дайте двигателю выработать топливо до остановки.
3. Отсоедините кабель свечи зажигания.

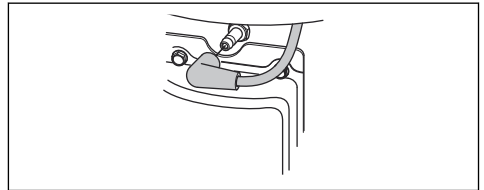

4. Наклоните изделие на левую сторону таким образом, чтобы воздушный фильтр (A) был обращен вверх, а глушитель — вниз.



График технического обслуживания

График технического обслуживания рассчитан исходя из ежедневного использования изделия. Если изделие не используется ежедневно, интервалы техобслуживания изменятся.

Информацию о техническом обслуживании, отмеченном знаком *, см. в инструкциях в *Защитные устройства на изделии на стр. 290*.

Техническое обслуживание	Ежедневно	Еженедельно	Ежемесячно
Выполните общий осмотр	X		
Проверьте уровень масла	X		
Очистите изделие	X		
Проверьте режущее оборудование	X		
Проверьте режущую деку*	X		
Проверьте рукоятку тормоза двигателя*	X		
Проверьте воздушный фильтр	X		
Проверьте глушитель*		X	
Проверьте свечу зажигания		X	
Очистите воздушный фильтр			X
Замените воздушный фильтр			X
Проверьте топливную систему			X

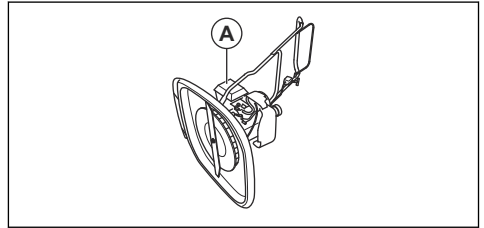
Выполнение общего осмотра

- Проверьте затяжку гаек и винтов на изделии.

Очистка изделия



ПРЕДУПРЕЖДЕНИЕ: Перед очисткой нижней стороны изделия выполните инструкции, приведенные в разделе *Перед выполнением технического обслуживания на стр. 295.*



ВНИМАНИЕ: Ни в коем случае не используйте чистящие средства, бензин или растворители для очистки изделия. Они могут повредить пластмассовые детали.

- Не используйте моечный агрегат высокого давления для очистки изделия.
- Если вы используете воду для очистки изделия, не допускайте попадания воды непосредственно на двигатель.
- Используйте щетку для удаления листьев, травы и грязи.
- Убедитесь, что воздухозаборники охлаждения не засорены.
- Снимите вентилятор (см. раздел *Замена ножа и вентилятора на стр. 296*) и почистите его щеткой.
- Очистите поверхность изделия сухой тряпкой.
- Очистите нижнюю сторону изделия скребком для удаления скоплений травы и мусора.

Проверка режущего оборудования



ПРЕДУПРЕЖДЕНИЕ: Во избежание непреднамеренного запуска отсоедините кабель от свечи зажигания.



ПРЕДУПРЕЖДЕНИЕ: Надевайте защитные перчатки при техобслуживании режущего оборудования. Нож очень острый, что при неосторожном обращении может легко привести к порезам.

1. Проверьте режущее оборудование на наличие повреждений или трещин. Всегда заменяйте поврежденное режущее оборудование.
2. Осмотрите нож на наличие повреждений или следов притупления.

Примечание: После заточки ножа необходимо выполнить его балансировку. Обратитесь в сервисный центр для выполнения заточки, замены и балансировки ножа. При столкновении с препятствием, которое привело в остановку изделия, замените поврежденный нож. Сервисный центр должен определить, следует ли заточить нож или лучше его заменить.

Замена ножа и вентилятора



ПРЕДУПРЕЖДЕНИЕ: Используйте прочные перчатки. Нож очень острый, что при неосторожном обращении может легко привести к порезам.

1. Подготовьте изделие к техническому обслуживанию, см. раздел *Перед выполнением технического обслуживания на стр. 295.*
2. Крепко удерживая вентилятор, поверните болт ножа (A) против часовой стрелки для его снятия.

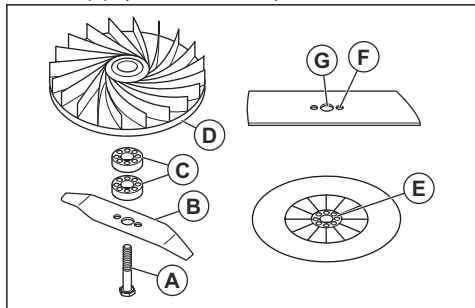

3. Снимите нож (B), втулки регулировки высоты стрижки (C) и вентилятор (D).
4. Проверьте болт ножа и вентилятор на наличие повреждений.
5. Установите вентилятор в исходное положение. В случае установки втулок регулировки высоты стрижки убедитесь, что штифты входят в отверстия на вентиляторе.
6. Установите новый нож. Убедитесь, что штифты на вентиляторе (E) входят в отверстия (F) на ноже.
7. При установке нового ножа находящиеся под углом края должны быть обращены в сторону грунта.
8. Вставьте болт ножа в центральное отверстие ножа (G) и затяните рукой по часовой стрелке.
9. Крепко удерживая вентилятор, затяните болт ножа гаечным ключом.
10. Проверните нож рукой и убедитесь, что он свободно вращается.
11. Запустите изделие, чтобы проверить работу ножа. Если нож установлен неправильно, вы ощутите вибрацию изделия, или результат стрижки будет неудовлетворительным.

Регулировка высоты стрижки

Для уменьшения высоты стрижки установите втулки регулировки высоты стрижки. Для увеличения высоты стрижки снимите втулки регулировки высоты стрижки.

Примечание: Запрещается использовать более 2 втулок регулировки высоты стрижки.

1. Подготовьте изделие к техническому обслуживанию, см. раздел *Перед выполнением технического обслуживания на стр. 295.*
2. Снимите болт ножа и нож, см. раздел *Замена ножа и вентилятора на стр. 296.*

3. Установите 1 или 2 втулки регулировки высоты стрижки (A) между вентилятором и ножом. Штифты на вентиляторе (B) должны войти в отверстия на первой втулке регулировки высоты стрижки. Вставьте штифты на первой втулке регулировки высоты стрижки в отверстия на второй втулке.

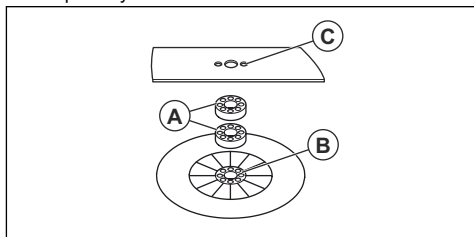

4. Установите нож на втулку регулировки высоты стрижки. Убедитесь, что штифты на втулке регулировки высоты стрижки входят в отверстия (C) на ноже.
5. Установите нож и болт ножа, см. раздел *Замена ножа и вентилятора на стр. 296.*

Заправка и замена моторного масла

- Информацию о заправке и замене моторного масла см. в руководстве по эксплуатации двигателя.

Очистка воздушного фильтра



ВНИМАНИЕ: Запрещается запускать двигатель без установленного воздушного фильтра или с грязным воздушным фильтром. Это снижает производительность двигателя и может привести к его поломке.

1. Нажмите на фиксаторы (A), снимите крышку воздушного фильтра (B) и сам воздушный фильтр (C).

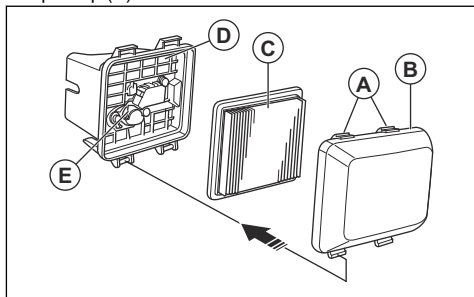

2. Постучите воздушным фильтром о плоскую поверхность, чтобы удалить твердые частицы. Кроме того, можно продуть воздушный фильтр сжатым воздухом, направляя воздух с чистой стороны фильтра.



ВНИМАНИЕ: Ни в коем случае не используйте для удаления грязи щетку, поскольку она проталкивает частицы грязи глубже в воздушный фильтр.

- Очистите держатель воздушного фильтра (D) и крышку воздушного фильтра влажной тряпкой.



ВНИМАНИЕ: Ни в коем случае не допускайте попадания грязи в воздухопровод (E), ведущий в карбюратор.

- Установите воздушный фильтр в исходное положение. Убедитесь, что воздушный фильтр плотно посажен на место.
- Установите крышку воздушного фильтра на место, начиная с нижних фиксаторов.

Проверка свечи зажигания



ВНИМАНИЕ: Всегда используйте только указанный тип свечи. Использование неправильного типа свечи зажигания может привести к повреждению изделия.

- Проверьте свечу зажигания, если двигатель не набирает мощность, плохо заводится или плохо работает на холостых оборотах.

- Чтобы уменьшить риск появления нежелательного материала на электродах свечи зажигания, соблюдайте следующие инструкции:
 - Убедитесь в правильности регулировки частоты оборотов холостого хода.
 - Убедитесь, что используется надлежащая топливная смесь.
 - Убедитесь, что воздушный фильтр чист.
- Если свеча зажигания загрязнена, очистите ее и проверьте зазор между электродами, см. #

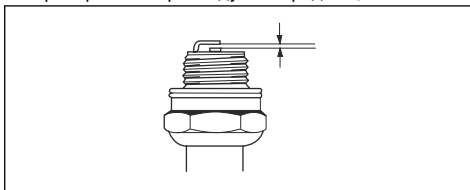

- При необходимости замените свечу зажигания.

Проверка топливной системы

- Проверьте крышку топливного бака и уплотнение крышки топливного бака на наличие повреждений.
- Проверьте топливный шланг на наличие утечек. Если топливный шланг поврежден, обратитесь в сервисный центр для его замены.

Транспортировка, хранение и утилизация

Транспортировка и хранение

- Перед помещением на хранение и транспортировкой изделия и топлива убедитесь в отсутствии утечек или испарения топлива. Искры или источники открытого огня, например, от электрических устройств или котлов, могут привести к пожару.
- Всегда используйте рекомендованные контейнеры для хранения и транспортировки топлива.
- Перед помещением изделия на длительное хранение опорожните топливный бак. Утилизируйте топливо в специально предназначенном для этого месте.
- Надежно закрепите изделие на время транспортировки для предотвращения повреждений или аварий.
- Храните изделие в запечатом помещении для предотвращения доступа к изделию детей или посторонних лиц.
- Храните изделие в сухом и защищенном от низких температур месте.

Подготовка к постановке на хранение

Подготовка изделия к хранению требуется в конце сезона, а также в случае хранения в течение более 30 дней.

- Остановите двигатель и закройте топливный клапан.
- Запустите двигатель и наклоните изделие примерно на 10 см от земли в направлении глушителя.
- Когда двигатель остановится, отпустите рукоятку тормоза двигателя.
- Отсоедините кабель свечи зажигания.
- Слейте топливо из топливного бака.
- Снимите свечу зажигания и налейте в отверстие свечи зажигания 5 мл моторного масла.
- Трижды потяните за ручку шнура стартера, чтобы масло распределилось в двигателе.
- Проверьте свечу зажигания, см. раздел *Проверка свечи зажигания на стр. 298*. Не подсоединяйте кабель свечи зажигания.
- Очистите воздушный фильтр, см. раздел *Очистка воздушного фильтра на стр. 297*.

10. Проверьте режущее оборудование, см. раздел *Проверка режущего оборудования на стр. 296.*
11. Очистите изделие, см. раздел *Очистка изделия на стр. 296.*

- Утилизируйте все химические вещества, такие как моторное масло или топливо, в сервисном центре или в специально предназначенном для этого месте.
- Если изделие больше не эксплуатируется, отправьте его дилеру Husqvarna или утилизируйте в пункте переработки.

Утилизация

- Соблюдайте местное законодательство и действующие нормы в области переработки.

Технические данные

Технические данные

	GX560
Двигатель	
Марка / модель	Honda / ОНС GCV 160
Рабочий объем, см ³	160
Частота вращения, об/мин	3150 +0/-100
Номинальная мощность двигателя, кВт ⁸⁵	3,0
Зазор свечи зажигания, мм	0,75
Тип свечи зажигания	NGK BPR6ES
Топливная система и система смазки	
Емкость топливного бака, л	0,9
Моторное масло	SAE 10W-30
Емкость масляного бака, л	0,5
Вес	
С пустыми баками, кг	18,4
Излучение шума⁸⁶	
Уровень мощности звука, измеренный, дБ(А)	96
Уровень мощности шума, гарантированный L _{WA} дБ (А)	97
Уровни шума⁸⁷	
Уровень шумового давления на уши оператора, дБ(А)	84

⁸⁵ Указанная номинальная мощность двигателя — это средняя полезная мощность типичного серийного двигателя при указанной частоте вращения (об/мин) для определенной модели двигателя, измеренная в соответствии со стандартом SAE J1349/ISO1585. Показатели двигателей массового производства могут отличаться от этого значения. Фактическая выходная мощность двигателя, установленного на определенном изделии, зависит от рабочей скорости, условий окружающей среды и других параметров.

⁸⁶ Излучение шума в окружающую среду измеряется как шумовой эффект (L_{WA}) согласно Директиве ЕС 2000/14/ЕС.

⁸⁷ Уровень шумового давления в соответствии с ISO 5395. Указанные данные об уровне шумового давления имеют типичный статистический разброс (стандартное отклонение) в 1,2 дБ (А).

	GX560
Уровни вибрации, a_{Hveq}⁸⁸	
На ручке, m/s^2	3,3
Режущее оборудование	
Высота реза, мм	10–30
Ширина стрижки, мм	510
Нож, артикул №	5119004-10

⁸⁸ Уровень вибрации в соответствии с ISO 5395. Указанные данные об уровне вибрации имеют типичный статистический разброс (стандартное отклонение) $0,2 \text{ m/s}^2$.

Декларация соответствия ЕС

Декларация соответствия ЕС

Husqvarna AB, SE-561 82 Huskvarna, Швеция, тел.: +46-36-146500, настоящим заявляет, что **газонокосилка Husqvarna GX560** с серийными номерами 2017xxxxxx и далее соответствует требованиям ДИРЕКТИВЫ СОВЕТА ЕС:

- от 17 мая 2006 года "о механическом оборудовании" **2006/42/EC**
- от 26 февраля 2014 года "об электромагнитной совместимости" **2014/30/EU**
- от 8 мая 2000 года "об излучении шума в окружающую среду" **2000/14/EC**

Информация по излучению шума представлена в разделе "Технические данные".

Применяются следующие стандарты:

EN ISO 5395-1, EN ISO 5395-2, EN ISO 5395-2 Amd1, EN ISO 5395-2 Amd 2, EN 55012

Если не указано иначе, подразумевается последняя опубликованная редакция стандартов.

Зарегистрированная организация: **0404, RISE SMP Svensk Maskinprovning AB, Box 7035, SE-750 07 Uppsala** представила отчеты об оценке соответствия согласно приложению VI к ДИРЕКТИВЕ СОВЕТА от 8 мая 2000 года "об излучении шума в окружающую среду" 2000/14/EC.

Сертификату присвоен номер: 01/901/302

Huskvarna, 2017-12-14



Клаес Лосдал, Директор отдела разработок/Садовая техника (Уполномоченный представитель Husqvarna AB и ответственный за техническую документацию)

141400, Московская обл., Г. Химки, ул. Ленинградская, владение 39, строение 6, здание II этаж 4, помещение ОВ02_04, телефон горячей линии 8-800-200-1689

Obsah

Úvod.....	302	Údržba.....	309
Bezpečnosť.....	303	Preprava, skladovanie a likvidácia.....	312
Montáž.....	306	Technické údaje.....	312
Prevádzka.....	307	ES vyhlásenie o zhode.....	314

Úvod

Popis výrobku

Tento výrobok je rotačná kosačka na trávnu s chodiacou obsluhou. Vznáša sa na vzduchovom vankúši, čo umožňuje jednoduché kosenie trávy vo všetkých častiach trávniku.

Plánované použitie

Pomocou tohto výrobku môžete kosiť trávnu vo väčších súkromných záhradách alebo na verejných trávnikoch. Môže sa používať na svahoch s maximálnym sklonom 45°. Výrobok nepoužívajte na iné účely.

Prehľad výrobku

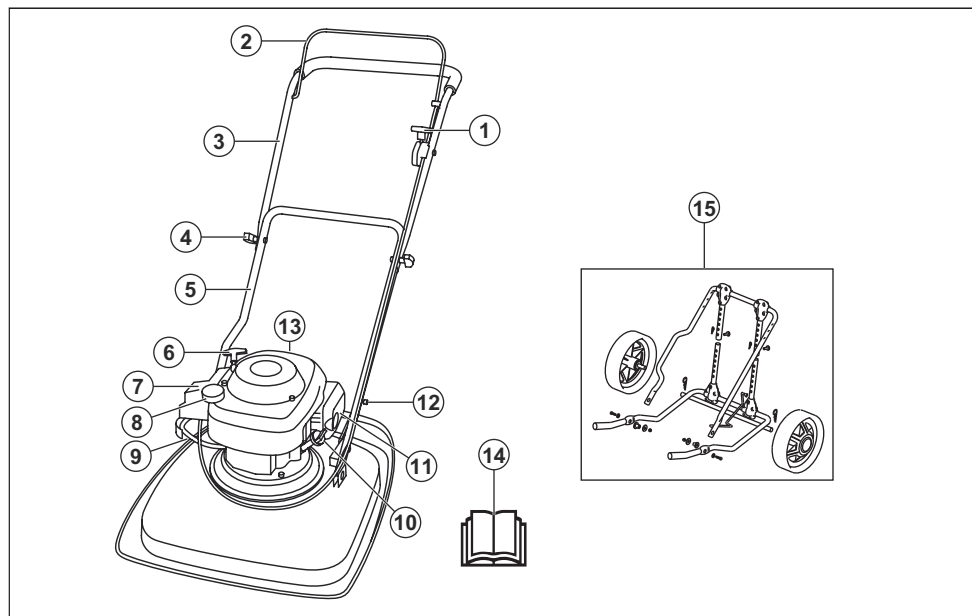

1. Ovládanie sýtiča
2. Rukoväť motorovej brzdy
3. Vrchná rukoväť
4. Gombík na rukoväti
5. Spodná rukoväť
6. Držadlo štartovacieho lanka
7. Vzduchový filter
8. Palivová nádrž
9. Palivový ventil
10. Viečko na olej
11. Tlmič výfuku
12. Hák na nastavenie polohy rukoväti
13. Zapalovacia sviečka
14. Návod na obsluhu
15. Prepravné kolieska (príslušenstvo)

Symbole na výrobku



UPOZORNENIE: Neopatrné a nesprávne používanie kosačky môže spôsobiť vážne

až smrteľné zranenia obsluhu alebo okolo stojacim osobám.



Skôr než začnete stroj používať, pozorne si prečítajte návod na obsluhu a presvedčíte sa, že ste porozumeli jeho obsahu.



Upozornenie: rotujúca čepeľ. Nepribližujte ruky a nohy.



Upozornenie: rotujúce diely. Nepribližujte ruky a nohy.



Dávajte pozor na vymrštené predmety a spätné nárazy.



Dbajte na to, aby osoby a zvieratá nevstupovali do pracovnej oblasti.



Pred vykonávaním opráv a údržby vypnite motor a odpojte kábel zapalovania.



Tento výrobok je v súlade s príslušnými smernicami ES.



Hlukové emisie do okolia sú v súlade so smernicou Európskeho spoločenstva. Emisie výrobku sú špecifikované v kapitole s technickými údajmi tohto návodu a na štítku.



Otvorený palivový uzáver.



Zatvorený palivový ventil.



Výfukové plyny z motora obsahujú oxid uhoľnatý, plyn bez zápachu, ktorý je jedovatý a veľmi nebezpečný. Produkt neštartujte v interiéri ani v uzavretých priestoroch.



Hrozí nebezpečenstvo požiaru. Pred dopĺňaním paliva vždy zastavte motor.

Poznámka: Ostatné symboly/emblémy na výrobku odkazujú na požiadavky certifikácie pre ďalšie komerčné oblasti.

EU V



VÝSTRAHA: Nepovolená manipulácia s motorom ruší platnosť typového schválenia tohto výrobku pre EÚ.

Zodpovednosť za výrobok

V súlade s právnymi predpismi upravujúcimi zodpovednosť za výrobok nenesieme zodpovednosť za škody spôsobené naším výrobkom v dôsledku:

- nesprávne vykonanej opravy výrobku,
- opravy výrobku, pri ktorej neboli použité diely od výrobcu alebo diely schválené výrobcom,
- používania príslušenstva od iného výrobcu alebo príslušenstva, ktoré nie je schválené výrobcom,
- opravy výrobku, ktoré neboli vykonané v schválenom servisnom stredisku alebo schválenými kompetentnými osobami.

Bezpečnosť

Bezpečnostné definície

Výstrahy, upozornenia a poznámky slúžia na zdôraznenie mimoriadne dôležitých častí návodu.



VÝSTRAHA: Používa sa, ak pre obsluhu alebo osoby v okolí existuje nebezpečenstvo poranenia alebo smrti v prípade nedodržania pokynov v návode.



VAROVANIE: Používa sa, ak hrozí nebezpečenstvo poškodenia produktu, iných materiálov alebo okolitej oblasti v prípade nedodržania pokynov v návode.

Poznámka: Používa sa na poskytnutie informácií nad rámec nevyhnutných informácií v danej situácii.

Všeobecné bezpečnostné pokyny



VÝSTRAHA: Skôr než budete používať produkt, prečítajte si nasledujúce výstrahy.

- Tento výrobok je nebezpečný, ak sa nepoužíva správne alebo ak nie ste pri jeho používaní opatrní. V prípade nedodržania bezpečnostných pokynov hrozí poranenie alebo usmrtenie.
- Tento produkt vytvára počas prevádzky elektromagnetické pole. Toto pole môže za určitých okolností spôsobovať rušenie aktívnych alebo pasívnych implantovaných lekárskeho prístrojov. Na zníženie rizika vážneho alebo smrteľného zranenia odporúčame, aby sa osoby s implantovanými lekárskeho prístrojmi poradili so svojím lekárom a výrobcom pomôcky ešte pred použitím tohto produktu.
- Vždy zachovávajte opatrnosť a riadte sa zdravým úsudkom. Ak si v určitých situáciách nie ste istí, ako máte výrobok používať, výrobok nepoužívajte a pred pokračovaním v práci sa poraďte s predajcom spoločnosti Husqvarna.
- Myslite na to, že operátor bude zodpovedný za nehody zahŕňajúce iné osoby alebo ich majetok.
- Výrobok udržiavajte čistý. Uistite sa, že sú symboly a emblémy čitateľné.
- Nedovoľte, aby výrobok používali iné osoby, pokiaľ sa neustíte, že si prečítali tento návod na obsluhu a porozumeli jeho obsahu.
- Nedovoľte, aby výrobok používali deti.
- Nedovoľte, aby výrobok používali osoby, ktoré nepoznajú potrebné pokyny.
- Osoby so zníženými fyzickými alebo duševnými schopnosťami musia byť počas používania výrobku vždy pod dozorom. Vyžaduje sa neustála prítomnosť zodpovednej dospeléj osoby.
- Výrobok nepoužívajte, ak ste unavení, chorí alebo ste pod vplyvom alkoholu, drog alebo liekov. Vyššie uvedené prípady majú negatívny vplyv na váš zrak, ostražitosť, koordináciu a úsudok.
- Výrobok nepoužívajte, ak je poškodený.
- Výrobok žiadnym spôsobom neupravujte ani nepoužívajte, ak existuje možnosť, že bol upravený inými osobami.

Bezpečnosť na pracovisku



VÝSTRAHA: Skôr než budete výrobok používať, prečítajte si nasledujúce výstrahy.

- Pred používaním výrobok odstráňte z pracovnej plochy konáre, vetvičky, kamene a ostatné voľné predmety.
- Predmety, ktoré narazia na rezné zariadenie, môžu byť vymrštené a spôsobiť poranenie osôb alebo poškodenie iných predmetov. Dávajte pozor, aby

okolo stojace osoby a zvieratá nevstupovali do pracovnej oblasti.

- Výrobok nepoužívajte v hmle, daždi, silnom vetre, studenom počasí, pri vysokom riziku blesku alebo za iných nepriaznivých poveternostných podmienok. Používanie výrobku v nepriaznivom počasí alebo na mokrých miestach môže viesť k zníženiu vašej pozornosti. Nepriaznivé počasie môže mať za následok nebezpečné pracovné podmienky.
- Dávajte pozor na osoby, predmety a situácie, ktoré môžu zamedziť bezpečnej prevádzke výrobku.
- Dávajte pozor na korene, kamene, vetvičky, jamy, jarky a iné prekážky. Dlhá tráva môže spôsobiť, že si ne všimnete prekážky.
- Kosenie trávy na svahoch môže byť nebezpečné. Výrobok nepoužívajte na svahoch so sklonom viac ako 45°. Nekoste trávu na vlhkých svahoch.
- Pri kosení trávy na svahu buďte vždy nohami na rovnej zemi s kosačkou pod vami.
- S výrobkom sa pohybujte po svahovcovi. Nepohybujte sa smerom do svahu a zo svahu.
- V blízkosti skrytých rohov a objektov, ktoré vám bránia vo výhlade, sa pohybujte opatrne.

Bezpečnosť pri práci



VÝSTRAHA: Skôr než budete výrobok používať, prečítajte si nasledujúce výstrahy.

- Tento výrobok používajte len na kosenie trávy. Výrobok sa nesmie používať na iné úlohy.
- Používajte osobné ochranné pomôcky. Pozrite si kapitolu *Osobné ochranné prostriedky na strane 305*.
- Neštartujte motor v uzavretých priestoroch alebo v blízkosti horľavého materiálu. Výfukové plyny z motora sú horúce a môžu obsahovať iskry, ktoré môžu vyvolať požiar.
- Výrobok nepoužívajte, pokiaľ nie sú nôž a všetky kryty správne upevnené. Nesprávne pripojený nôž sa môže uvoľniť a spôsobiť poranenie.
- Uistite sa, že nôž nenarazí na predmety, ako sú napr. kamene alebo korene. Môže dôjsť k poškodeniu noža a ohnatiu hriadeľa motora. Ohnutá náprava spôsobuje silné vibrácie a vzniká veľké nebezpečenstvo uvoľnenia noža.
- Ak nôž narazí na predmet alebo ak cítite vibrácie, výrobok okamžite vypnite. Odpojte kábel zapalovania od zapalovacej sviečky. Skontrolujte, či nie je výrobok poškodený. Opravte akékoľvek poškodenie alebo kontaktujte autorizovaného servisného zástupcu.
- Keď je naštartovaný motor, rukoväť motorovej brzdy nesmie byť trvalo pripevnená k rukoväti.
- Položte výrobok na stabilný, rovný povrch a naštartujte ho. Uistite sa, že sa nôž nedostane do kontaktu so zemou alebo inými predmetmi.
- Pri obsluhu vždy stojte za výrobkom.

- Pri používaní výrobku držte rukoväť 2 rukami. Udržiavajte ruky a chodidlá mimo dosahu rotujúcich nožov.
- Pri ťahaní výrobku smerom dozadu buďte opatrní.
- Výrobok nezdvíhajte, keď je zapnutý motor. Ak musíte výrobok zdvihnúť, najprv vypnite motor a odpojte kábel zapalovacej sviečky od zapalovacej sviečky.
- Počas obsluhy výrobku necúvajte.
- Pri prechádzaní cez oblasti bez trávy, ako sú napr. štrkové, kamenné a asfaltové chodníky, vypnite motor.
- Keď je zapnutý motor, s výrobkom neutekajte. Počas obsluhy výrobku vždy kráčajte.
- Nenechávajte výrobok bez dozoru, keď je zapnutý motor. Vypnite motor a počkajte, kým sa rezné zariadenie neprestane otáčať.

Bezpečnostné pokyny pre prevádzku

Osobné ochranné prostriedky



VÝSTRAHA: Skôr než budete používať produkt, prečítajte si nasledujúce výstrahy.

- Osobné ochranné prostriedky nedokážu úplne vylúčiť riziko, ale môžu znížiť vážnosť zranenia v prípade nehody. Váš predajca vám pomôže pri výbere správnych prostriedkov.
- Noste odolné protišmykové topánky. Výrobok neobsluhujte v otvorených topánkach ani s bosými nohami.
- Noste dlhé odolné nohavice.
- Keď je to potrebné, používajte ochranné rukavice, ako napríklad pri montáži, kontrole alebo čistení rezného zariadenia.

Bezpečnostné zariadenia na výrobku



VÝSTRAHA: Skôr než budete používať produkt, prečítajte si nasledujúce výstrahy.

- Nepoužívajte produkt, ktorý má chybné bezpečnostné zariadenia.
- Pravidelne kontrolujte bezpečnostné zariadenia. Ak sú bezpečnostné zariadenia chybné, obráťte sa na servisného zástupcu spoločnosti Husqvarna.

Kontrola krytu rezacej časti

Kryt rezacej časti tlmi vibrácie vo výrobku a znižuje riziko poranenia kotúčom.

- Skontrolujte kryt rezacej časti, aby ste sa uistili, že na ňom nie sú žiadne známky poškodenia, ako sú napr. praskliny.

Rukoväť motorovej brzdy

Rukoväť motorovej brzdy slúži na zastavenie motora. Keď rukoväť motorovej brzdy uvoľníte, motor sa zastaví.

Ak chcete motorovú brzdú skontrolovať, naštartujte motor a potom uvoľnite rukoväť motorovej brzdy. Ak sa motor v priebehu 3 sekúnd nezastaví, požiadajte servisného zástupcu spoločnosti Husqvarna o nastavenie motorovej brzdy.

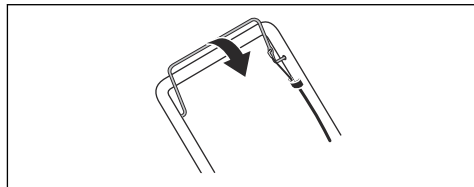

Tlmič výfuku

Tlmič výfuku slúži na udržiavanie minimálnej hladiny hluku a na smerovanie výfukových plynov smerom od operátora.

Nepoužívajte produkt, ak tlmič výfuku chýba alebo je poškodený. Poškodený tlmič výfuku zvyšuje hladinu hluku a riziko požiaru.

Pravidelne kontrolujte, či je tlmič výfuku správne pripevnený a či nie je poškodený.



VAROVANIE: Tlmič výfuku je veľmi horúci počas prevádzky, po nej a tiež počas behu motora na voľnobeh. Zachovávajte opatrnosť v okolí horľavých materiálov alebo výparov, aby ste nespôsobili požiar.

Bezpečnosť paliva



VÝSTRAHA: Skôr než budete používať produkt, prečítajte si nasledujúce výstrahy.

- Výrobok neštartujte, ak sú na ňom zvyšky paliva alebo motorového oleja. Odstráňte neželané palivo/ olej a nechajte výrobok vyschnúť.
- Ak vylejete palivo na odev, okamžite sa prezlečte.
- Dávajte pozor, aby ste si palivo nevyliali na telo, pretože môže spôsobiť poranenie. Ak si palivo vylejete na telo, umyte sa pomocou mydla vody.
- Výrobok neštartujte, ak sa na motore vyskytuje netesnosť. Pravidelne kontrolujte výskyt netesností na motore.
- Pri manipulácii s palivom zachovajte opatrnosť. Palivo je horľavá látka a výpary z paliva sú výbušné a môžu spôsobiť poranenia alebo smrť.
- Vyhňte sa vdychovaniu výparov paliva, pretože môžu spôsobiť poranenie. Zabezpečte dostatočné prúdenie vzduchu.
- V blízkosti paliva alebo motora nefajčite.

- Neukladajte do blízkosti paliva alebo motora teplé predmety.
- Nedopĺňajte palivo, keď je zapnutý motor.
- Pred dopĺňaním paliva sa uistite, že motor vychladol.
- Pred dopĺňaním paliva pomaly otvorte veko palivovej nádrže a opatrne uvoľnite tlak.
- Palivo do motora nedopĺňajte v interiéri. Nedostatočné prúdenie vzduchu môže spôsobiť poranenie alebo smrť v dôsledku udusenía alebo otravy oxidom uhoľnatým.
- Veko palivovej nádrže pevne utiahnite. Ak nie je veko palivovej nádrže pevne utiahnuté, existuje riziko vzniku požiaru.
- Pred spustením premiestnite výrobok minimálne 3 m od miesta, na ktorom ste dopĺňali palivo do nádrže.
- Neprepíňajte palivovú nádrž.

Bezpečnostné pokyny pre údržbu



VÝSTRAHA: Skôr než budete používať produkt, prečítajte si nasledujúce výstrahy.

- Výfukové plyny z motora obsahujú oxid uhoľnatý, plyn bez zápachu, ktorý je jedovatý a veľmi

nebezpečný. Motor neštartujte v interiéri ani v uzavretých priestoroch.

- Pred vykonávaním údržby výrobku zastavte motor a odpojte kábel zapaľovania od zapaľovacej sviečky.
- Pri vykonávaní údržby rezného zariadenia používajte ochranné rukavice. Čepeľ je veľmi ostrá a ľahko môže dôjsť k porezaniu.
- Príslušenstvo a úprava výrobku, ktoré neschválil výrobca, môžu spôsobiť vážne poranenia alebo smrť. Výrobok neupravujte. Vždy používajte príslušenstvo schválené výrobcom.
- Nepravidelná a nesprávne vykonaná údržba zvyšuje nebezpečenstvo poranenia a poškodenia výrobku.
- Vykonávajte len údržbu uvedenú v tomto návode na používanie. Všetky ostatné práce týkajúce sa údržby musí vykonávať schválený servisný zástupca spoločnosti Husqvarna.
- Výrobok nechajte pravidelne kontrolovať kvôli údržbe u schváleného servisného zástupcu spoločnosti Husqvarna.
- Vymeňte všetky poškodené, opotrebované alebo zlomené diely.

Montáž

Montáž dolnej rukoväti

1. Vložte hák pripojený k rukoväti (A) cez stredovú štrbinu (B), v smere šípky (C).

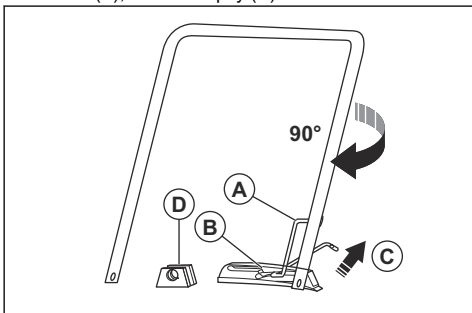

2. Otočte rukoväť o 90° v smere hodinových ručičiek, aby sa konce dolnej rukoväti dostali medzi držiaky (D) na kryte rezacej časti.

3. Prevlčte kolíky (A) cez držiaky a konce dolnej rukoväti. Zaisťte ich závlačkami (B).

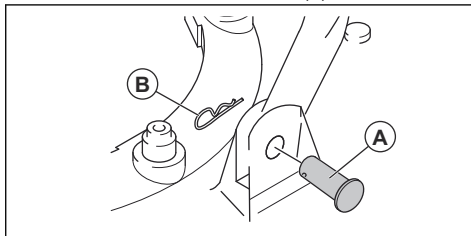

Montáž hornej rukoväti

1. Umiestnite dolnú rukoväť do parkovacej polohy, pozrite si časť *Nastavenie polohy rukoväti na strane 308*.
2. Uistite sa, či je ovládanie sýtiča pri pohľade zo zadu na ľavej strane výrobku.

3. Zarovnajzte otvory na hornej rukoväti s otvormi na spodnej rukoväti a upevnite skrutky, podložky a gombíky.

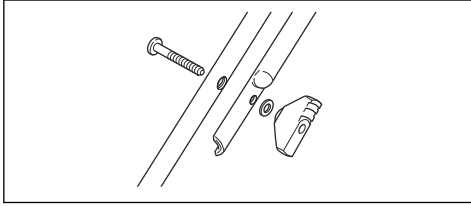

4. Na upevnenie káblov k rukoväti použijte upevňovacie pásky.

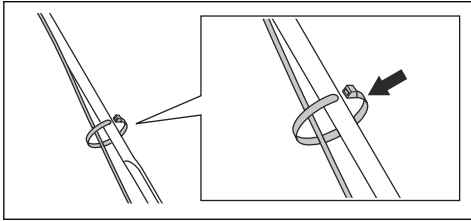

VAROVANIE: Uistite sa, že káble nie sú príliš napnuté.

Osadenie prepravných koliesok (príslušenstvo)

1. Vložte hák pripojený k rukoväti (A) cez stredovú štrbinu (B), v smere šípky (C).

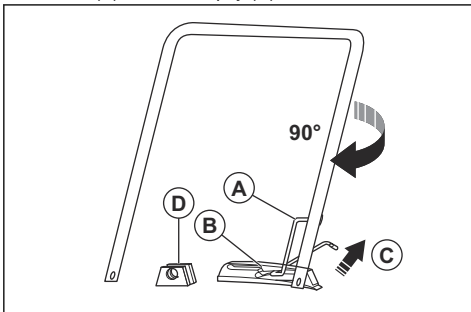

2. Otočte rukoväť o 90° v smere hodinových ručičiek, aby sa konce dolnej rukoväti dostali medzi držiaky (D) na kryte rezacej časti.
3. Preveďte puzdro (A) cez držiaky a konce dolnej rukoväti.

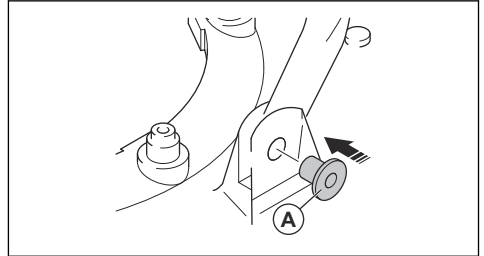

4. Pripojte kolesový rám (A) ku kosiacemu zariadeniu pomocou skrutiek (B), podložiek (C, D) a poistných matic (E).

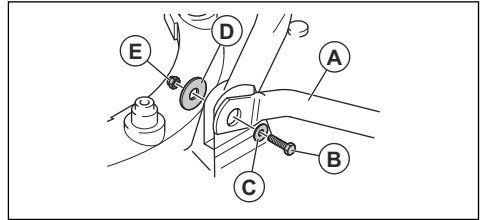

5. Vložte dolné predžhovacie trubice do horných predžhovacích trubíc.
6. Preveďte kolíky (A) cez predžhovacie trubice a zaistite ich závlačkami (B).

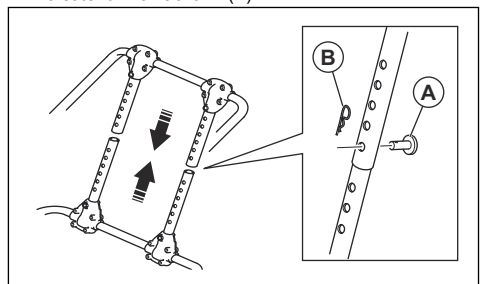

Prevádzka

Úvod



VÝSTRAHA: Pred používaním výrobku si musíte prečítať kapitolu o bezpečnosti a porozumieť informáciám, ktoré sa v nej uvádzajú.

Pred obsluhou zariadenia

1. Pozorne si prečítajte tento návod na obsluhu a uistite sa, že ste porozumeli pokynom.
2. Skontrolujte rezné zariadenie a uistite sa, že je správne upevnené a nastavené. Pozrite si kapitolu *Kontrola rezného zariadenia na strane 310*.
3. Nalejte palivo do palivovej nádrže. Pozrite si kapitolu *Doplňanie paliva na strane 308*.

4. Naplňte nádrž a skontrolujte hladinu oleja. Pozrite si kapitolu *Doplnenie a výmena motorového oleja na strane 311*.

Dopĺňanie paliva

Ak je to možné, používajte alkylátový benzín s nízkymi emisiami. Ak nízkoemisný/alkylátový benzín nemáte k dispozícii, používajte kvalitný bezolovnatý benzín alebo olovnatý benzín. Mimo oblasti Severnej Ameriky používajte benzín s oktánovým číslom 90 RON (87 AKI v Severnej Amerike) alebo vyšším a s maximálnym obsahom etanolu na úrovni 10 % (E10).



VAROVANIE: Nepoužívajte benzín s oktánovým číslom menším ako 90 RON mimo Severnej Ameriky (v Severnej Amerike nesmie byť nižšie ako 87 AKI). Mohlo by to viesť k poškodeniu výrobu.

1. Pomalým otvorením veka palivovej nádrže uvoľníte tlak.
2. S použitím kanistra opatrne doplňte palivo. Ak sa palivo vyleje, pomocou handričky ho utrite a zvyšné palivo nechajte vyschnúť.
3. Vyčistite priestor okolo veka palivovej nádrže.
4. Veko palivovej nádrže pevne utiahnite. Ak nie je veko palivovej nádrže pevne utiahnuté, existuje riziko vzniku požiaru.
5. Pred naštartovaním premiestnite výrobok minimálne 3 m od miesta, kde ste doplňali palivo do nádrže.

Nastavenie polohy rukoväti

1. Nadvihnite hák (A).

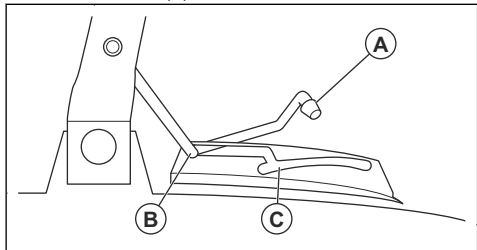

2. Potlačením háku dopredu nastavte rukoväť do parkovacej polohy (B).
3. Potiahnutím háku dozadu nastavte rukoväť do polohy kosenia (C).

Zapnutie výrobu

1. Uistite sa, že je kábel zapalovania pripojený k zapalovacej sviečke.
2. Nastavte rukoväť do parkovacej polohy, pozrite si časť *Nastavenie polohy rukoväti na strane 308*.

3. Otvorte palivový ventil.

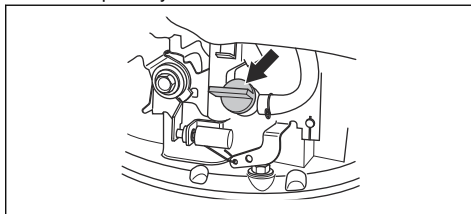

4. Upravte nastavenie ovládania sýtiča
 - a) Ak je motor studený, nastavte ovládanie sýtiča do polohy sýtiča.

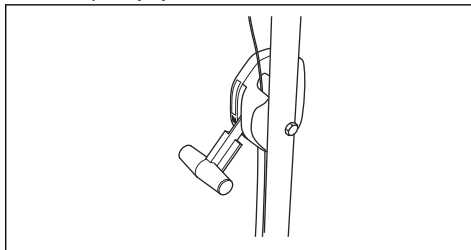

- b) Ak je motor teplý, nastavte ovládanie sýtiča do prevádzkovej polohy.

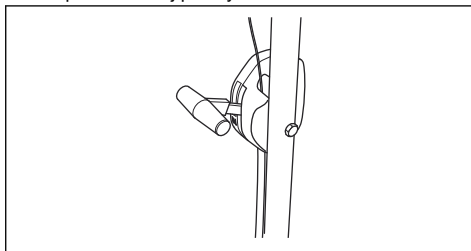

5. Rukoväť motorovej brzdy držte oproti hornej rukoväti.
6. Položte si pravú nohu na kryt rezacej časti.
7. Uchopte vrch spodnej rukoväti pravou rukou a nakloňte výrobok.
8. Pevne uchopte rukoväť štartovacieho lanka pravou rukou.



9. Pomaly potiahnite štartovacie lanko, kým nepocítite istý odpor.
10. Silným potiahnutím naštartujte motor.
11. Keď motor dosiahne maximálne otáčky, opatrne spustíte výrobok na zem.

12. Keď je motor teplý, uistite sa, či je ovládanie sýtiča nastavené do prevádzkovej polohy.
13. Nastavte rukoväť do polohy kosenia, pozrite si časť *Nastavenie polohy rukoväti na strane 308.*



VÝSTRAHA: Štartovacie lanko si neovíjajte okolo ruky.

Vypnutie výrobku

- Nakloňte výrobok a uvoľnite rukoväť motorovej brzdy.
- Keď sa motor zastaví, spustite výrobok.
- Nastavte rukoväť do parkovacej polohy, pozrite si časť *Nastavenie polohy rukoväti na strane 308.*

- Zatvorte palivový ventil.

Zabezpečenie optimálnych výsledkov kosenia

- Vždy používajte ostrý nôž. Tupý nôž poskytuje nepravidelné výsledky kosenia a pokosený povrch trávnikta zožltne. Ostrý nôž spotrebuje menej energie ako tupý nôž.
- Nekoste viac ako 1/3 dĺžky trávy. Najprv koste s nastavenou vysokou výškou rezu. Skontrolujte výsledok a znížte výšku rezu na príslušnú úroveň. Ak je tráva veľmi vysoká, pohybujte sa pomaly a ak je to potrebné, pokoste ju dvakrát.
- Zakaždým koste iným smerom, aby ste predišli vzniku pruhov na trávniku.

Údržba

Úvod



VÝSTRAHA: Pred vykonávaním akejkoľvek údržby si musíte prečítať kapitolu o bezpečnosti a porozumieť jej.

Údržba a opravné práce na výrobku si vyžadujú špeciálne školenie. Zaručujeme dostupnosť profesionálnych opravných prác a údržby. Ak váš predajca nie je servisný zástupca, kontaktujte predajcu, ktorý vám poskytne informácie o najbližšom servisnom zástupcovi.

Pred vykonávaním údržby



VÝSTRAHA: V prípade potreby otočenia výrobku na bok dodržujte tieto pokyny, aby sa zabránilo zraneniam a poškodeniu výrobku.

1. Zatvorte palivový ventil.

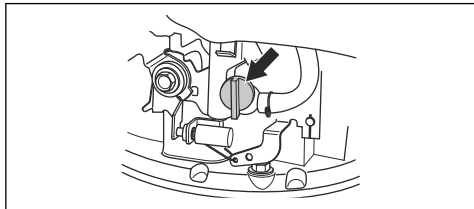

2. Nechajte motor bežať, kým sa nezastaví.

3. Odpojte kábel zapalovacej sviečky.

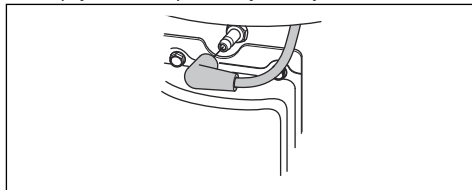

4. Nakloňte výrobok na ľavú stranu, so vzduchovým filtrom (A) nahor a tmičom výfuku nadol.

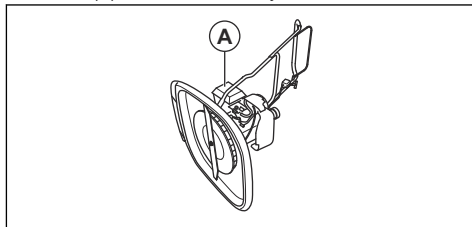

Plán údržby

Intervaly údržby sú vypočítané na základe každodenného používania výrobku. Ak sa výrobok nepoužíva každý deň, tieto intervaly sa menia.

V prípade údržby označenej symbolom * si pozrite pokyny v kapitole *Bezpečnostné zariadenia na výrobku na strane 305.*

Údržba	Denne	Týždenne	Mesačne
Vykonajte všeobecnú kontrolu	X		
Skontrolujte hladinu oleja	X		
Vyčistite výrobok	X		

Údržba	Denne	Týždenne	Mesačne
Skontrolujte rezné zariadenie	X		
Skontrolujte kryt rezacej časti*	X		
Skontrolujte rukoväť motorovej brzdy*	X		
Skontrolujte vzduchový filter	X		
Skontrolujte tlmič výfuku*		X	
Skontrolujte zapaľovaciu sviečku		X	
Vyčistite vzduchový filter			X
Vymeňte vzduchový filter			X
Skontrolujte palivový systém			X

Vykonalenie všeobecnej kontroly

- Uistite sa, že sú dotiahnuté matice a skrutky na výrobku.

Čistenie výrobku



VÝSTRAHA: Pred čistením výrobku zospodu si prečítajte a dodržujte pokyny v časti *Pred vykonávaním údržby na strane 309*.



VAROVANIE: Na čistenie výrobku nepoužívajte čistiace prostriedky, benzín ani rozpúšťadlá. Môžu sa tým poškodiť plastové diely.

- Na čistenie výrobku nepoužívajte vysokotlakový čistič.
- Ak na čistenie výrobku použijete vodu, nelejte vodu priamo na motor.
- Pomocou kefy odstráňte listy, trávu a nečistoty.
- Skontrolujte, či nie sú upchaté nasávacie otvory studeného vzduchu.
- Odstráňte ventilátor (pozrite si časť *Výmena noža a ventilátora na strane 310*) a očistite ho kefou.
- Očistite povrch výrobku suchou handričkou.
- Zospodu očistite výrobok škrabkou, aby sa odstránila nahromadená tráva a nečistoty.

Kontrola rezného zariadenia



VÝSTRAHA: Aby ste zabránili náhodnému naštartovaniu, odpojte kábel zapaľovania od zapaľovacej sviečky.



VÝSTRAHA: Pri vykonávaní údržby rezného zariadenia používajte ochranné rukavice. Čepel je veľmi ostrá a ľahko môže dôjsť k porezaniu.

- Skontrolujte, či sa na reznom zariadení nenachádzajú známky poškodenia alebo praskliny. Poškodené rezné zariadenie vždy vymeňte.
- Skontrolujte, či nie je poškodený alebo tupý nôž.

Poznámka: Po nabrúsení je potrebné nôž vyrovať. Nôž nechajte nabrúsiť, vymeniť a vyrovať v servisnom stredisku. Ak narazíte na predmet, ktorý spôsobí zastavenie výrobku, vymeňte poškodený nôž. Nechajte, aby servisné stredisko rozhodlo, či je možné nôž nabrúsiť alebo sa musí vymeniť.

Výmena noža a ventilátora



VÝSTRAHA: Používajte odolné rukavice. Nôž je veľmi ostrý a ľahko môže dôjsť k porezaniu.

- Prípravte výrobok na údržbu, pozrite si časť *Pred vykonávaním údržby na strane 309*.
- Pevne uchopte ventilátor a odoberte skrutku noža (A) otáčaním proti smeru hodinových ručičiek.

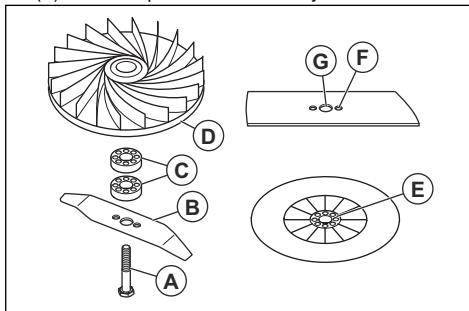

- Odoberte nôž (B), vložky na nastavenie výšky rezu (C) a ventilátor (D).
- Skontrolujte, či skrutka noža a ventilátor nie sú poškodené.

- Nasadte ventilátor na pôvodné miesto. Ak pridáte vložky na nastavenie výšky rezu, uistite sa, či sú kolíky vložené v otvoroch na ventilátore.
- Pripojte nový nôž. Uistite sa, či sú kolíky na ventilátore (E) vložené v otvoroch (F) na noži.
- Pri upevňovaní nového noža nasmerujte zošikmené konce noža v smere do zeme.
- Nasurňte skrutku noža do stredového otvoru noža (G) a pritiahnite ju rukou v smere hodinových ručičiek.
- Pevne uchopte ventilátor a pritiahnite skrutku noža kľúčom.
- Rukou potočte nožom a uistite sa, že sa voľne otáča.
- Zapnite výrobok a otestujte nôž. Ak nôž nie je správne upevnený, výrobok vibruje alebo poskytuje neuspokojivé výsledky kosenia.

Nastavenie výšky rezu

Ak chcete znížiť výšku rezu, pridajte vložky na nastavenie výšky rezu. Ak chcete zvýšiť výšku rezu, odstráňte vložky na nastavenie výšky rezu.

Poznámka: Nepoužívajte viac ako 2 vložky na nastavenie výšky rezu.

- Prípravte výrobok na údržbu, pozrite si časť *Pred vykonávaním údržby na strane 309*.
- Vyskrutkujte skrutku noža a nôž, pozrite si časť *Výmena noža a ventilátora na strane 310*.
- Umiestnite 1 alebo 2 vložky na nastavenie výšky rezu (A) medzi ventilátor a nôž. Otvory na prvej vložke na nastavenie výšky rezu umiestnite na kolíky na ventilátore (B). Kolíky na druhej vložke na nastavenie výšky rezu umiestnite do otvorov na prvej vložke na nastavenie výšky rezu.

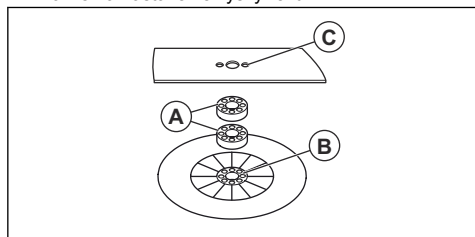

- Umiestnite nôž na vložku na nastavenie výšky rezu. Uistite sa, či sú kolíky na vložke na nastavenie výšky rezu vložené v otvoroch (C) na noži.
- Upevnite nôž a skrutku noža, pozrite si časť *Výmena noža a ventilátora na strane 310*.

Doplnenie a výmena motorového oleja

- Informácie o doplnení a výmene motorového oleja sú uvedené v návode na obsluhu motora.

Čistenie vzduchového filtra



VAROVANIE: Motor nepoužívajte bez pripojeného vzduchového filtra ani so znečisteným vzduchovým filtrom. Znižuje sa tým účinnosť a motor sa môže poškodiť.

- Stlačte poistné výstupky (A), odstráňte kryt vzduchového filtra (B) a odstráňte vzduchový filter (C).

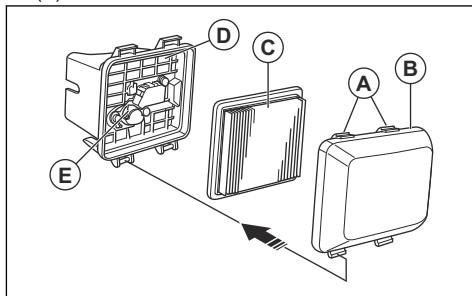

- Úderom vzduchového filtra o rovný povrch z neho odstráňte nečistoty. Vzduchový filter môžete tiež prefúknuť stlačeným vzduchom z čistej strany vzduchového filtra.



VAROVANIE: Na odstránenie nečistôt nepoužívajte kefu, pretože nečistoty sa tak zatlačia do vzduchového filtra.

- Držiak vzduchového filtra (D) a kryt vzduchového filtra očistite vlhkou handričkou.



VAROVANIE: Dávajte pozor, aby sa do vzduchového kanála, ktorý vedie do karburátora (E), nedostali nečistoty.

- Nasadte vzduchový filter na pôvodné miesto. Uistite sa, že filter pevne dosadá proti držiaku vzduchového filtra.
- Nasadte späť kryt vzduchového filtra s dolnými výstupkami napred.

Kontrola zapáľovacej sviečky



VAROVANIE: Vždy používajte odporúčaný typ zapáľovacej sviečky. Nesprávny typ zapáľovacej sviečky môže spôsobiť poškodenie výrobku.

- Ak má motor slabý výkon, ťažko sa štartuje alebo pri voľnoběžných otáčkach nefunguje správne, skontrolujte zapáľovaciu sviečku.
- Ak chcete znížiť riziko prítomnosti neželaného materiálu na elektródach zapáľovacej sviečky, postupujte takto:
 - Uistite sa, že voľnoběžné otáčky sú správne nastavené.

- b) Uistite sa, že používate správnu zmes paliva.
- c) Uistite sa, že je čistý vzduchový filter.
- Ak je zapalovacia sviečka špinavá, očistite ju a skontrolujte, či je medzera medzi elektródami správna. Pozrite si časť #.

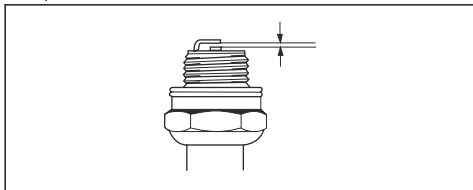

- V prípade potreby vymeríte zapalovaciu sviečku.

Kontrola palivového systému

- Skontrolujte veko palivovej nádrže a tesnenie veka palivovej nádrže a uistite sa, že nie sú poškodené.
- Skontrolujte palivovú hadicu a uistite sa, že z nej nevyteká palivo. Ak je palivová hadica poškodená, nechajte servisného zástupcu, aby ju vymenil.

Preprava, skladovanie a likvidácia

Preprava a uskladnenie

- Pri uskladňovaní a preprave výrobku a paliva sa uistite, že nedochádza k úniku kvapaliny a výparov. Iskry alebo otvorené plamene, napr. z elektrických zariadení alebo bojlerov, môžu vyvolať požiar.
- Na uskladnenie a prepravu paliva vždy používajte schválené kanistre.
- Pred uskladnením výrobku na dlhšiu dobu vyprázdňte palivovú nádrž. Palivo zlikvidujte v príslušnom zariadení na likvidáciu.
- Počas prepravy výrobok bezpečne upevnite, aby ste zabránili poškodeniu alebo nehodám.
- Výrobok skladujte v uzamknutom priestore mimo dosahu detí a neoprávnených osôb.
- Výrobok skladujte na suchom mieste, ktoré je chránené pred mrazom.

4. Odpojte kábel zapalovacej sviečky.
5. Vylejte palivo z palivovej nádrže.
6. Vyberte zapalovaciu sviečku a vlejte 1 ml motorového oleja do otvoru zapalovacej sviečky.
7. 3 razy potiahnite držadlo štartovacieho lanka, aby sa olej roztekel po motore.
8. Skontrolujte zapalovaciu sviečku, pozrite si časť *Kontrola zapalovacej sviečky na strane 311*. Nepripájajte kábel zapalovacej sviečky.
9. Vyčistite vzduchový filter, pozrite si časť *Čistenie vzduchového filtra na strane 311*.
10. Skontrolujte rezné zariadenie, pozrite si časť *Kontrola rezného zariadenia na strane 310*.
11. Vyčistite produkt, pozrite si časť *Čistenie výrobku na strane 310*.

Príprava na uskladnenie

Produkt pripravte na uskladnenie na konci sezóny a pred dlhším než 30 dňovým uskladnením.

1. Zastavte motor a zatvorte palivový uzáver.
2. Naštartujte motor a nakloňte výrobok približne 10 cm od zeme, v smere tlmiča výfuku.
3. Keď sa motor zastaví, uvoľnite rukoväť motorovej brzdy.

Likvidácia

- Dodržiavajte miestne požiadavky v oblasti recyklácie a platné predpisy.
- Všetky chemikálie, ako napr. motorový olej alebo palivo, zlikvidujte v servisnom stredisku alebo v príslušnom zariadení na likvidáciu.
- Keď už výrobok nepoužívate, pošlite ho predajcovi spoločnosti Husqvarna alebo ho zlikvidujte v recyklačnom zariadení.

Technické údaje

Technické údaje

	GX560
Motor	
Značka / Model	Honda/OHC GCV 160
Objem, cm ³	160
Rýchlosť, ot./min.	3150 +0/-100

	GX560
Menovitý výkon motora, kW ⁸⁹	3,0
Medzera zapaľovacej sviečky, mm	0,75
Typ zapaľovacej sviečky	NGK BPR6ES
Systém paliva a mazania	
Objem palivovej nádrže, litre	0,9
Motorový olej	SAE 10W-30
Objem olejovej nádrže, litre	0,5
Hmotnosť	
S prázdnyimi nádržami, kg	18,4
Emisie hluku⁹⁰	
Nameraná úroveň hlučnosti dB(A)	96
Zaručená úroveň hlučnosti L _{WA} dB(A)	97
Úroveň hlučnosti⁹¹	
Hladina akustického tlaku pri uchu obsluhy, dB (A)	84
Stupne vibrácií, a_{hveq}⁹²	
Rukoväť, m/s ²	3,3
Rezné zariadenie	
Výška rezu, mm	10 – 30
Šírka rezu, mm	510
Nôž, objednávacie číslo	5119004-10

⁸⁹ Vyznačený výkon motora je priemerný čistý výkon (pri uvedených ot./min) typického sériového motora pre model motora meraný podľa normy SAE J1349/ISO 1585. Sériovo vyrábané motory sa môžu od tejto hodnoty odlišovať. Skutočný výkon motora nainštalovaného na koncovom produkte závisí od prevádzkovej rýchlosti, podmienok okolitého prostredia a iných hodnôt.

⁹⁰ Hladina hluku meraná ako akustický tlak (L_{WA}) v súlade s európskou smernicou 2000/14/ES.

⁹¹ Hladina akustického tlaku podľa smernice ISO 5395. Uvádzané údaje pre hladinu akustického tlaku majú typický štatistický rozptyl (štandardnú odchýlku) 1,2 dB (A).

⁹² Úroveň vibrácií podľa smernice ISO 5395. Uvádzané údaje pre ekvivalentný stupeň vibrácií majú typický štatistický rozptyl (štandardnú odchýlku) 0,2 m/s².

ES vyhlásenie o zhode

ES vyhlásenie o zhode

Husqvarna AB, SE-561 82 Huskvarna, Švédsko, tel.:

+46-36-146500, vyhlasuje, že **kosačka na tráv**

Husqvarna GX560 s výrobným číslom 2017xxxxxx

a novším spĺňa požiadavky SMERNICE RADY:

- zo 17. mája 2006, „Smernica o strojoch“ **2006/42/EÚ**,
- z 26. februára 2014 „vzťahujúcej sa na elektromagnetickú kompatibilitu“, **2014/30/EÚ**,
- z 8. mája 2000 „o emisiách hluku v prostredí“ **2000/14/EÚ**.

Informácie týkajúce sa emisií hluku nájdete v časti Technické údaje.

Boli uplatnené nasledujúce normy:

EN ISO 5395-1, EN ISO 5395-2, EN ISO 5395-2 Amd1, EN ISO 5395-2 Amd 2, EN 55012

Ak nie je uvedené inak, vyššie uvedené normy sú najnovšie vydané verzie.

Notifikovaný orgán: **0404, RISE SMP Svensk Maskinprovning AB, Box 7035, SE-750 07 Uppsala**

vydal správu týkajúcu sa zhody podľa dodatku VI SMERNICE RADY 2000/14/ES z 8. mája 2000 o emisii hluku v prostredí.

Certifikát má číslo: 01/901/302

Huskvarna, 2017-12-14



Claes Losdal, manažér vývoja/záhradné produkty
(autorizovaný zástupca spoločnosti Husqvarna AB
a osoba zodpovedná za technickú dokumentáciu)

VSEBINA

Uvod.....	315	Vzdrževanje.....	322
Varnost.....	316	Transport skladiščenje in odstranitev.....	325
Montaža.....	319	Tehnični podatki.....	325
Delovanje.....	320	Izjava ES o skladnosti.....	327

Uvod

Opis izdelka

Naprava je rotacijska kosilnica. Lebdi na zračni blazini, s čimer je olajšana košnja na vseh delih trate.

klančinah z naklonom do 45°. Izdelka ne uporabljajte za druga opravila.

Namen uporabe

Izdelek lahko uporabljate za košnjo trave na zasebnih vrtovih in večjih javnih površinah. Uporaba je mogoča na

Pregled izdelka

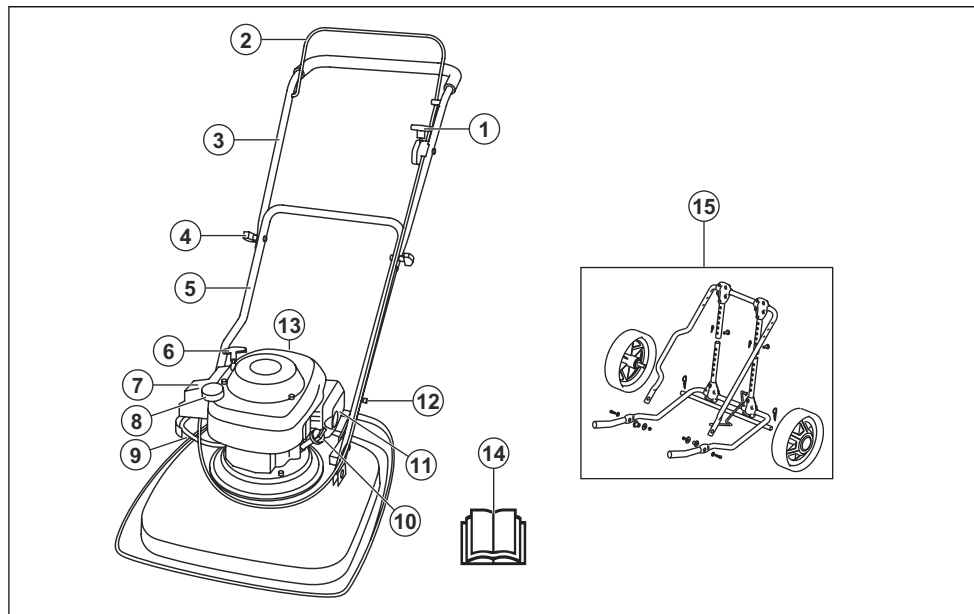

1. Ročica čoka
2. Ročica zavore motorja
3. Zgornji ročaj
4. Gumb ročaja
5. Spodnji ročaj
6. Ročica zaganjalne vrvice
7. Zračni filter
8. Posoda za gorivo
9. Ventil goriva
10. Pokrovček posode za olje
11. Dušilnik
12. Kavelj za nastavitev položaja ročaja
13. Svečka
14. Navodila za uporabo
15. Transportna kolesca (dodatna oprema)

Znaki na izdelku



OPOZORILO: Površna in napačna uporaba lahko povzroči poškodbe in celo smrt uporabnika ali opazovalcev.



Pred začetkom uporabe izdelka natančno preberite navodila za uporabo in se prepričajte, da ste jih razumeli.



Opozorilo: vrtljivo rezilo. Držite roke in noge stran.



Opozorilo: vrtljivi deli. Držite roke in noge stran.



Pazite na leteče in odbite predmete.



Osebe in živali naj bodo na varni razdalji od delovnega območja.



Izklopite motor in odstranite vžigalni kabel, šele nato opravite popravila ali vzdrževalna dela.



Izdelek je v skladu z veljavnimi direktivami ES.



Emisija hrupa v okolje v skladu z direktivo Evropske skupnosti. Podatek za emisijo izdelka je naveden v poglavju "Tehnični podatki" ter na nalepki.



Ventil za gorivo je odprt.



Ventil za gorivo je zaprt.



Izpušni plini vsebujejo ogljikov monoksid iz motorja, ki je brezbarven, strupen in zelo nevaren plin. Izdelka ne zaganjajte v stavbah ali v zaprtih prostorih.



Nevarnost požara. Vedno ugasnite motor, preden začnete napravo napolnite z gorivom.

Opomba: Ostali znaki in oznake na izdelku se nanašajo na zahteve za certifikacijo, ki veljajo za druga komercialna območja.

EU V



OPOZORILO: Zaradi predelave motorja se razveljavi EU-homologacija tega izdelka.

Odgovornost proizvajalca

Kot je navedeno v zakonodaji, ki ureja odgovornost proizvajalca, ne prevzemamo nikakršne odgovornosti za poškodbe, ki bi jih naši izdelki povzročili v naslednjih primerih:

- Izdelek ni pravilno popravljen.
- Izdelek je popravljen z deli, ki jih ni izdelal ali odobril proizvajalec.
- Na izdelku je nameščena dodatna oprema, ki je ni izdelal ali odobril proizvajalec.
- Izdelek ni bil popravljen v pooblaščenem servisnem centru ali pri pooblaščenem organu.

Varnost

Varnostne definicije

Opozorila, svarila in opombe opozarjajo na posebej pomembne dele priročnika.



OPOZORILO: Se uporabi, če obstaja nevarnost telesne poškodbe ali smrti

uporabnika ali opazovalcev ob neupoštevanju navodil v tem priročniku.



POZOR: Se uporabi, če obstaja nevarnost poškodbe izdelka, drugih materialov ali okolice ob neupoštevanju navodil v tem priročniku.

Opomba: Se uporabi za podajanje podrobnejših informacij, potrebnih v dani situaciji.

Splošna varnostna navodila



OPOZORILO: Pred uporabo izdelka preberite navodila v povezavi z opozorili v nadaljevanju.

- Ta izdelek je lahko nevaren, če ga ne uporabljate pravilno ali če niste previdni. Če ne upoštevate varnostnih navodil, lahko nastopijo poškodbe ali celo smrt.
- Izdelek med delovanjem ustvarja elektromagnetno polje. To polje lahko v nekaterih pogojih moti delovanje aktivnih ali pasivnih medicinskih vsadkov. Da bi zmanjšali nevarnost ki bi lahko povzročila resne poškodbe ali smrt, priporočamo, da se osebe z medicinskimi vsadki pred uporabo izdelka posvetujejo s svojim zdravnikom in proizvajalcem vsadka.
- Vedno bodite previdni in ravnajte razumno. Če niste prepričani, kako upravljati ta izdelek v določeni situaciji, prenehajte z delom in se pogovorite z vašim prodajalcem Husqvarna.
- Ne pozabite, da je uporabnik odgovoren za nesreče, ki jih povzroči drugim ljudem ali njihovi lastnini.
- Stroj redno čistite. Pozorno preberite znake in nalepke.
- Ne dovolite osebi, ki ni prebrala in ne razume vsebine navodil za uporabo, da upravlja ta izdelek.
- Izdelka ne smejo uporabljati otroci.
- Izdelka ne smejo uporabljati osebe, ki ne poznajo navodil za uporabo.
- Če izdelek uporabljajo osebe z zmanjšanimi fizičnimi ali intelektualnimi sposobnostmi, jih nenehno nadzorujte. Vedno mora biti prisotna odgovorna odrasla oseba.
- Izdelka ne uporabljajte, ko ste utrujeni, bolni, ali pod vplivom alkohola, drog ali zdravil. To negativno vpliva na vaš vid, pozornost, koordinacijo in presojo.
- Izdelka ne uporabljajte, če je poškodovan.
- Izdelka ne spreminjajte ali uporabljajte, če obstaja možnost, da so ga spremenile tretje osebe.

Varnost delovnega področja



OPOZORILO: Pred uporabo izdelka preberite navodila v povezavi z opozorili v nadaljevanju.

- Z delovnega območja pred začetkom dela odstranite veje, vejice, kamne in druge predmete, ju niso pritrjeni.
- Predmeti, ki pridejo v kontakt z rezalno opremo, lahko odletijo in poškodujejo osebe in ostale predmete. Opazovalci in živali naj bodo na varni razdalji od izdelka.

- Izdelka ne uporabljajte v megli, dežju, močnem vetru, ko obstaja nevarnost udara strele ali v drugih slabih vremenskih razmerah. Uporaba izdelka v slabem vremenu ali na mokrih mestih, lahko negativno vpliva na vašo pozornost. Slabo vreme lahko povzroči nevarne delovne pogoje.
- Bodite pozorni na osebe, predmete in situacije, ki lahko preprečijo varno obratovanje izdelka.
- Pazite na korenine, kamenje, vejice, luknje, jarke in druge ovire. Dolga trava lahko omejuje pregled nad terenom.
- Košnja trave na pobočju je lahko nevarna. Izdelka ne uporabljajte na pobočjih z naklonom, večjim od 45°. Ne kosite trave na mokrih pobočjih.
- Pri košnji trave na pobočju morate vredno stati na ravni površini tako, da je izdelek na pobočju pod vami.
- Izdelek uporabljajte prečno na pobočje. Ne premikajte se navzgor in navzdol.
- Bodite previdni, kadar se približujete kotom in predmetom, ki omejujejo pogled.

Varnost pri delu



OPOZORILO: Pred uporabo izdelka preberite navodila v povezavi z opozorili v nadaljevanju.

- Ta izdelek uporabljajte izključno za košnjo trave. Ne uporabljajte ga za druga opravila.
- Uporabljajte osebno zaščitno opremo. Glejte *Osebnna zaščitna oprema na strani 318*.
- Motorja ne vklopite v zaprtem prostoru ali v bližini gorljivih materialov. Izpušni plini iz motorja so vroči in lahko vsebujejo iskre, ki lahko povzročijo požar.
- Izdelka ne uporabljajte, če rezilo in vsi pokrovi niso nameščeni pravilno. Napačno nameščeno rezilo lahko odleti in povzroči poškodbe.
- Pazite, da rezilo ne udarja ob predmete, npr. kamenje in korenine. To lahko poškoduje rezilo in ukrivi motorno gred. Zvita os povzroča vibracije in zelo visoko tveganje, da rezilo odleti.
- Če rezilo trči ob predmet ali začutite vibracije, izdelek nemudoma izklopite. S svečke odstranite vžigalni kabel. Preglejte, ali je izdelek morda poškodovan. Poškodbe popravite ali pa popravilo prepustite pooblaščenemu serviserju.
- Pri delujočem motorju ročice motorne zavore ni dovoljeno pritrditi trajno na ročaj.
- Izdelek vklopite na stabilni in ravni podlagi. Prepričajte se, da rezilo ne trči ob tla ali druge predmete.
- Vedno bodite za izdelkom, ko ga upravljate.
- Izdelek vedno uporabite obvezno držite z obema rokama. Roke in noge držite stran od vrtljivih rezil.
- Ko izdelek potegnete nazaj, bodite previdni.
- Ko motor deluje, izdelka ne dvigujte. Če morate izdelek dvigniti, motor najprej izklopite in s svečke odstranite kabel.

- Med uporabo izdelka ne hodite vzvratno.
- Izklopite motor, ko se premikate prek področij brez trave, npr. poti iz gramoza, kamna in asfalta.
- Ne tecite z izdelkom z delujočim motorjem. Pri uporabi tega izdelka vedno hodite.
- Izdelek z delujočim motorjem morate imeti vedno na očeh. Izklopite motor in počakajte, da se rezalna oprema preneha vrteti.

Varnostna navodila za uporabo

Osebnna zaščitna oprema



OPOZORILO: Pred uporabo izdelka preberite navodila v povezavi z opozorili v nadaljevanju.

- Osebnna zaščitna oprema ne more v celoti preprečiti poškodb, vendar v primeru nesreče omili posledice. Prodajalec vam pomaga izbrati ustrezno opremo.
- Uporabite trpežno obutev, ki ne drsi. Ne bodite bosí ali nosite odprtih čevljev.
- Oblečene imejte trpežne, dolge hlače.
- Po potrebi uporabite zaščitne rokavice, npr. kadar pritrjujete, pregledujete ali čistite rezalno opremo.

Varnostne naprave na izdelku



OPOZORILO: Pred uporabo izdelka preberite navodila v povezavi z opozorili v nadaljevanju.

- Ne uporabljajte izdelka s poškodovanimi varnostnimi napravami.
- Redno preverjajte varnostne naprave. Če so varnostne naprave poškodovane, se obrnite na pooblaščen servisno delavnico Husqvarna.

Preverjanje pokrova rezila

Pokrov rezila zmanjšuje moč vibracij v izdelku in zmanjšuje nevarnost poškodb, katerih vzrok bi lahko bilo rezilo.

- Preglejte pokrov rezila in se prepričajte, da nima poškodb, kot so razpoke.

Ročica zavore motorja

Ročica zavore motorja izklopi motor. Ko je ročica zavore motorja sproščena, se motor ustavi.

Če želite preveriti zavoro motorja, vklopite motor, potem pa sprostite ročico zavore motorja. Če se motor ne

izklopi v 3 sekundah, peljite izdelek k pooblaščenemu serviserju Husqvarna, da nastavi zavoro motorja.

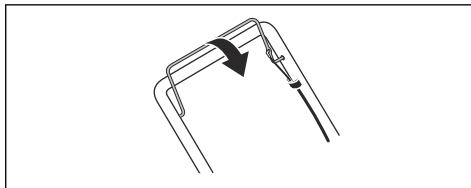

Dušilec

Dušilnik zmanjšuje hrup na najnižjo možno raven in pošilja izpušne pline stran od operaterja.

Ne uporabljajte izdelka, če dušilnik manjka ali je poškodovan. Poškodovan dušilnik zviša nivo hrupa in poveča nevarnost požara.

Dušilnik redno preverjajte in se tako prepričajte, da je pravilno nameščen in nepoškodovan.



POZOR: Dušilnik se med in po uporabi ter med delovanjem motorja v prostem teku zelo segreje. V bližini vnetljivih materialov in/ali hlapov bodite previdni, da preprečite požar.

Varnost pri delu z gorivom



OPOZORILO: Pred uporabo izdelka preberite navodila v povezavi z opozorili v nadaljevanju.

- Če so na izdelku ostanki goriva ali motornega olja, izdelka ne zaganjajte. Očistite ostanke goriva/olja in počakajte, da se izdelek posuši.
- Če se z gorivom polijete po obleki, se nemudoma preoblecite.
- Pazite, da goriva ne polijete po telesu, saj lahko pride do poškodb. Če gorivo polijete po telesu, se očistite z milom in vodo.
- Če motor pušča, izdelka ne zaganjajte. Redno preverjajte, ali motor pušča.
- Z gorivom ravnajte previdno. Gorivo je vnetljivo, hlapi pa so eksplozivni, zato lahko pride do poškodb ali smrti.
- Ne vdihavajte hlapov goriva, saj lahko pride do poškodb. Zagotovite zadosten pretok zraka.
- V bližini goriva ali motorja ne kadite.
- Vročih predmetov ne postavljajte v bližino goriva ali motorja.
- Goriva ne dolivajte, ko je motor vklopljen.
- Pred dolivanjem goriva se prepričajte, da je motor ohlajen.
- Pred dolivanjem počasi odprite pokrovček posode za gorivo in previdno sprostite pritisk.

- Goriva ne dolivajte v zaprtih prostorih. Nezadosten pretok zraka lahko povzroči poškodbe ali smrt zaradi zadušitve ali zastrupitve z ogljikovim monoksidom.
- Skrbno privijte pokrovček posode za gorivo. Če pokrovček posode za gorivo ni dobro zatesnjen, obstaja nevarnost požara.
- Preden izdelek vklopite, ga premaknite najmanj 3 m (10 čevljev) stran od mesta, kjer ste napolnili posodo za gorivo.
- V posodo za gorivo ne nalijte preveč goriva.

Varnostna navodila za vzdrževanje



OPOZORILO: Pred uporabo izdelka preberite navodila v povezavi z opozorili v nadaljevanju.

- Izpušni plini vsebujejo ogljikov monoksid iz motorja, ki je brezbarven, strupen in zelo nevaren plin. Motorja ne vklopite v zaprtih prostorih.

- Preden začnete z vzdrževanjem izdelka, ustavite motor in s svečke odstranite vžigalni kabel.
- Pri vzdrževanju rezalne opreme uporabite zaščitne rokavice. Rezilo je izjemno ostro, zato lahko hitro pride do ureznin.
- Dodatki in spremembe izdelka, ki niso odobrene s strani proizvajalca, lahko vodijo k resnim poškodbam ali celo v smrt. Ne spreminjajte izdelka. Vedno uporabljajte samo dodatke, ki jih je odobril proizvajalec.
- Če izdelka ne vzdržujete pravilno in redno, se poveča nevarnost poškodb osebam in izdelku.
- Vzdrževanje opravite tako, kot piše v teh navodilih za uporabo. Vsakršno drugačno vzdrževanje mora opraviti osebje pooblašene servisne delavnice Husqvarna.
- Redno dovolite osebju pooblašene servisne delavnice Husqvarna izvajati vzdrževalna dela.
- Zamenjajte poškodovane, obrabljene ali zlomljene dele.

Montaža

Namestitev spodnjega dela ročaja

1. Kavelj ročaja (A) vstavite skozi sredinsko režo (B) v smeri puščice (C).

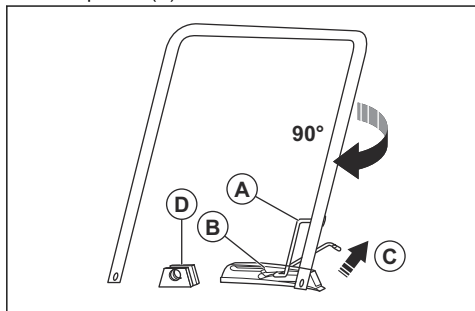

2. Ročaj na 90° obrnite v smeri vrtenja urinih kazalcev in vstavite konca spodnjega dela ročaja med nosilce (D) na pokrovu kosišča.
3. Vilična sornika (A) vstavite skozi nosilce in konca spodnjega dela ročaja. Zaklenite z razcepka (B).

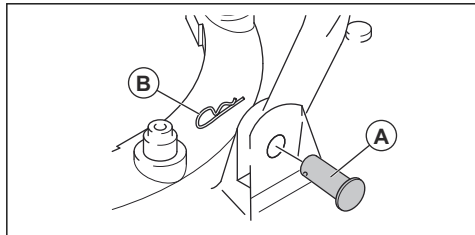

Namestitev zgornjega dela ročaja

1. Spodnji del ročaja premaknite v parkirni položaj, glejte *Nastavitev položaja ročaja na strani 321*.
2. Ročica čoka mora biti pri pogledu na izdelek s hrbtne strani na levi strani izdelka.
3. Odprtine v zgornjem delu ročaja poravnajte z odprtinami v spodnjem delu ročaja ter namestite vijaka, podložki in gumbna vijaka.

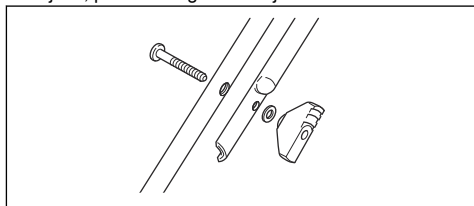

4. S paščki pritrdite kable na ročaj.

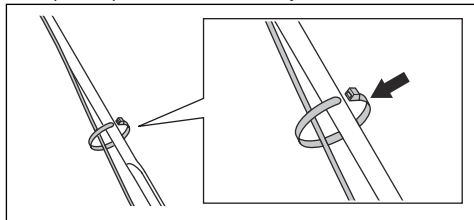

POZOR: Ne pritrdite jih preveč na tesno, da ne bodo prenapeti.

Namestitev transportnih kolesc (dodatna oprema)

1. Kavelj ročaja (A) vstavite skozi sredinsko režo (B) v smeri puščice(C).

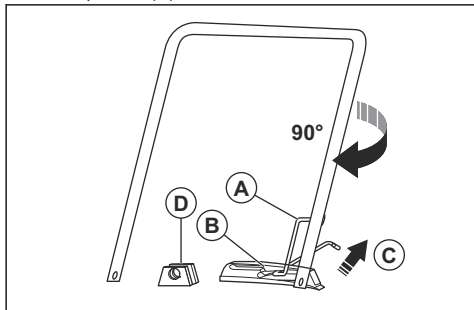

2. Ročaj za 90° obrnite v smeri vrtenja urinih kazalcev in vstavite konca spodnjega dela ročaja med nosilce (D) na pokrovu kosišča.
3. Pušo (A) vstavite skozi nosilce in konca spodnjega dela ročaja.

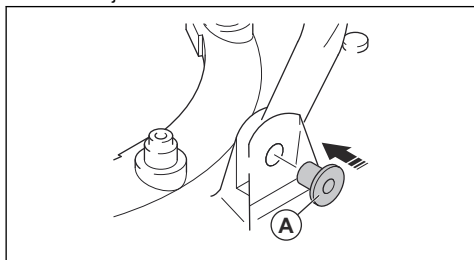

4. Okvir kolesc (A) namestite na kosišče z vijaki (B), podložkami (C, D) in protimaticami (E).

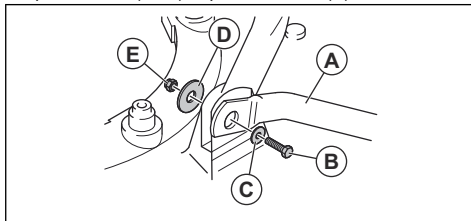

5. Spodnja podaljševalna drogova vstavite v zgornja podaljševalna drogova.
6. Vilična sornika (A) vstavite skozi podaljševalne drogove in ju pritrdite z razcepkama (B).

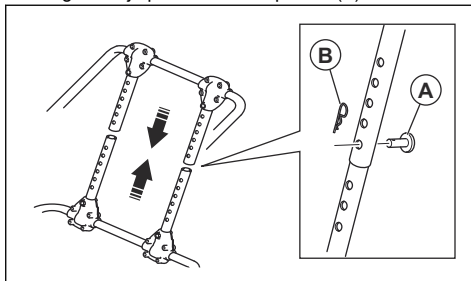

Delovanje

Uvod



OPOZORILO: Pred uporabo izdelka morate prebrati in razumeti poglavje o varnosti.

Pred uporabo izdelka

1. Natančno preberite navodila za uporabo in se prepričajte, da ste jih razumeli.
2. Preglejte rezalno opremo in se prepričajte, da je pravilno pritrjena in nastavljena. Glejte *Kako pregledati rezalno opremo na strani 323*.
3. Napolnite rezervoar za gorivo. Glejte *Dolivanje goriva na strani 320*.
4. Napolnite rezervoar olja in preverite nivo olja. Glejte *Dolivanje in zamenjava motornega olja na strani 324*.

Dolivanje goriva

Če je na voljo, uporabite nizkoemisijsko/alkilatno gorivo. Če gorivo z nizko stopnjo emisij/alkilatov ni na voljo, uporabljajte neosvinčen ali osvinčen bencin dobre kakovosti. Uporabljajte le goriva s številom oktanov 90 RON (za Severno Ameriko 87 AKI) ali več ter goriva z največ 10-% vsebnostjo etanola (E10).



POZOR: Do Ne uporabljajte goriv s številom oktanov pod 90 RON (za Severno Ameriko 87 AKI). Izdelek se lahko tako poškoduje.

1. Počasi odprite pokrovček posode za gorivo, da sprostite pritisk.
2. Napolnite počasi s posodo za gorivo. Če gorivo polijete, ga pobrišite s krpo in pustite, da se preostalo gorivo posuši.
3. Očistite področje okrog pokrovčka posode za gorivo.

4. Skrbno privijte pokrovček posode za gorivo. Če pokrovček posode za gorivo ni dobro zatesnjen, obstaja nevarnost požara.
5. Preden izdelek vklopite, ga premaknite najmanj 3 m (10 čevljev) stran od mesta, kjer ste napolnili posodo za gorivo.

Nastavitev položaja ročaja

1. Dvignite kavelj (A).

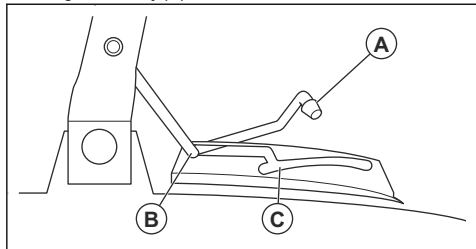

2. Kavelj potisnite naprej za nastavitev ročice v parkirni položaj (B).
3. Kavelj povlecite nazaj za nastavitev ročice v položaj za košnjo (C).

Zagon izdelka

1. Prepričajte se, da je vžigalni kabel priklopljen na svečko.
2. Ročaj premaknite v parkirni položaj, glejte *Nastavitev položaja ročaja na strani 321*.
3. Odprite ventil goriva.

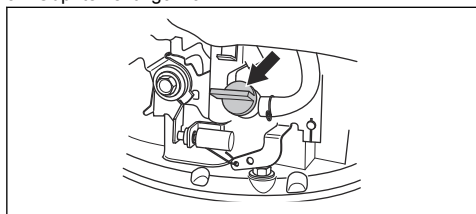

4. Prestavite ročico čoka.
 - a) Če je motor hladan, premaknite ročico čoka v položaj za čok.

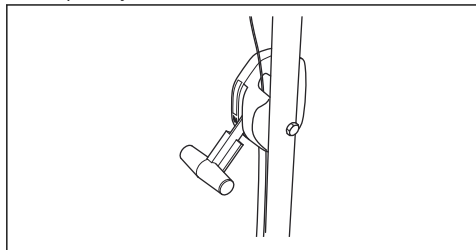

- b) Če je motor topel, premaknite ročico čoka v delovni položaj.

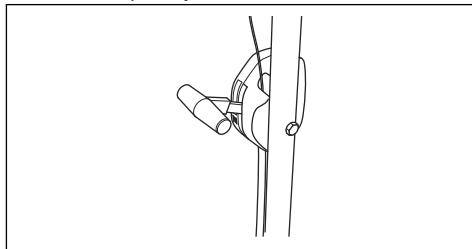

5. Ročico zavore motorja držite ob ročaju.
6. Z desno nogo stopite na pokrov kosišča.
7. Vrh spodnjega dela ročaja pridržite z desno roko in dvignite izdelek.
8. Z desno roko držite ročico zaganjalne vrvice.



9. Zaganjalno ročico počasi izvlecite, da začitite nekoliko upora.
10. Močno povlecite, da zaženete motor.
11. Pri polnem številu vrtljajev motorja previdno spustite izdelek na tla.
12. Ko je motor topel, mora biti ročica čoka v delovnem položaju.
13. Ročaj premaknite v položaj za košnjo, glejte *Nastavitev položaja ročaja na strani 321*.



OPOZORILO: Zaganjalne vrvice ne navijajte okoli zapestja.

Izklop izdelka

- Nagnite izdelek in sprostite ročico motorne zavore.
- Po izklopu motorja spustite izdelek.
- Ročaj premaknite v parkirni položaj, glejte *Nastavitev položaja ročaja na strani 321*.
- Zaprite ventil goriva.

Kako doseči dober rezultat

- Vedno uporabljajte ostra rezila. Če uporabljate topo rezilo, bo trava pokošena neenakomerno, ob zarezah pa lahko postane tudi rumena. Ostro rezilo prav tako porabi manj energije kot topo rezilo.

- Ne odrežite več kot tretjino dolžine travnih bilk. Najprej kosite z visoko nastavitvijo višine košnje. Preglejte rezultat in nastavite višino košnje na ustrezno višino. Če je trava zelo visoka, vozite počasi in po potrebi kosite dvakrat.
- Vsakič kosite v različnih smereh, da se na travi ne bi pojavile črte.

Vzdrževanje

Uvod



OPOZORILO: Pred izvajanjem vzdrževalnih del morate prebrati in razumeti poglavje o varnosti.

Za servisiranje in popravila na izdelku posebno usposabljanje ni potrebno. Zagotavljamo, da vam bodo na voljo strokovna popravila in servisiranje. Če vaš prodajalec ni pooblaščen serviser, ga povprašajte, kje je naslednja najbližja pooblaščen servisna delavnica.

Pred vzdrževalnimi deli



OPOZORILO: Za preprečevanje telesnih poškodb in poškodb izdelka, ko je treba izdelek postaviti na bok, sledite tem navodilom.

1. Zaprite ventil goriva.

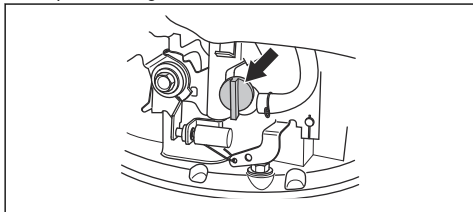

2. Počakajte, da se motor popolnoma zaustavi.

3. Odklopite kabel svečke.

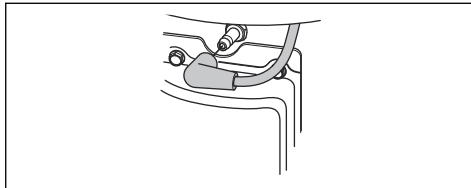

4. Izdelek nagnite na levi bok, tako da je zračni filter na zgornji (A) in dušilec na spodnji strani.

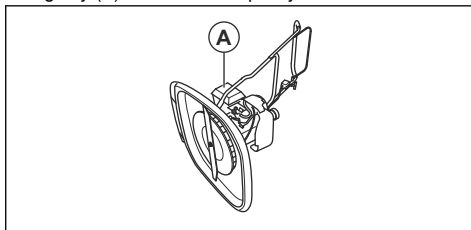

Urnik vzdrževanja

Izračunani intervali vzdrževanja veljajo za vsakodnevno uporabo izdelka. Intervali se spremenijo, če izdelka ne uporabljate vsakodnevno.

Za vzdrževalna dela, označena z *, glejte navodila v *Varnostne naprave na izdelku na strani 318*.

Vzdrževanje	Dnevno	Tedensko	Mesečno
Opravite splošen pregled	X		
Preverite nivo olja	X		
Izdelek očistite	X		
Preglejte rezalno opremo	X		
Preglejte pokrov rezila*	X		
Preglejte ročico zavora motorja*	X		
Preglejte zračni filter	X		
Preglejte dušilec*		X	
Preglejte svečko		X	
Očistite zračni filter			X
Zamenjajte zračni filter			X

Vzdrževanje	Dnevno	Tedensko	Mesečno
Preglejte sistem za gorivo			X

Izvajanje splošnih pregledov

- Prepričajte se, da so matice in vijaki na izdelku dobro priviti.

Čiščenje izdelka



OPOZORILO: Pred čiščenjem spodnje strani izdelka sledite navodilom v *Pred vzdrževalnimi deli na strani 322*.



POZOR: Izdelka ne čistite z detergenti, bencinom ali topli. S tem lahko poškodujete plastične dele.

- Izdelka ne čistite z visokotlačnim čistilnikom.
- Če izdelek operete z vodo, pazite, da voda ne teče neposredno na motor.
- S krtačo odstranite listje, travo in umazanijo.
- Odprtine za dovod hladnega zraka ne smejo biti zamašene.
- Odstranite ventilator (glejte *Zamenjava rezila in ventilatorja na strani 323*) in ga očistite s krtačo.
- Površino izdelka očistite s suho krpo.
- Spodnjo stran izdelka očistite s strgalom, s katerim lahko odstranite obloge iz pokošene trave in odpadnega materiala.

Kako pregledati rezalno opremo



OPOZORILO: Odstranite vžigalni kabel s svečke, da preprečite naključni vklop motorja.



OPOZORILO: Pri vzdrževanju rezalne opreme uporabite zaščitne rokavice. Rezilo je izjemno ostro, zato lahko hitro pride do ureznin.

1. Preverite, ali je rezalna oprema poškodovana oziroma razpokana. Če je rezalna oprema poškodovana, jo zamenjajte.
2. Preverite, ali je rezilo poškodovano ali toplo.

Opomba: Rezilo morate po brušenju postaviti v ravnovesje. Izdelek peljite na servisni center, da rezilo nabrusijo, zamenjajo in uravnesijo. Če trčite ob oviro in se izdelek ustavi, zamenjajte poškodovano rezilo. Pooblaščen servisna delavnica naj oceni, ali lahko rezilo izostrijo ali pa ga je treba zamenjati.

Zamenjava rezila in ventilatorja



OPOZORILO: Nosite trpežne rokavice. Rezilo je izjemno ostro, zato lahko hitro pride do ureznin.

1. Izdelek pripravite na izvedbo vzdrževalnih del, glejte *Pred vzdrževalnimi deli na strani 322*.
2. Čvrsto pridržite ventilator in vijak rezila (A) obrnite v nasprotni smeri vrtenja urinih kazalcev za odstranitev.

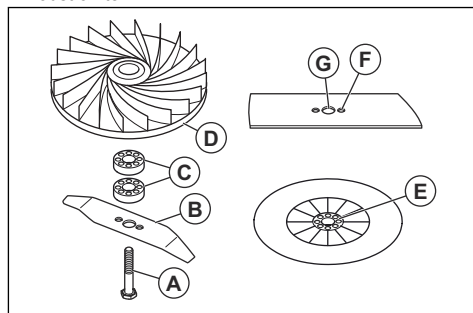

3. Odstranite rezilo (B), distančnike za nastavev višine košnje (C) in ventilator (D).
4. Preverite, ali sta vijak rezila in ventilator poškodovana.
5. Ventilator znova namestite v izhodiščni položaj. V primeru dodajanja distančnikov za nastavev višine košnje, morate v odprtine ventilatorja najprej vstaviti zatiče.
6. Namestite novo rezilo. Zatiča ventilatorja (E) morata biti vstavljena v odprtini (F) na rezilu.
7. Pri namestitvi novega rezila mora biti nagnjena stran rezila usmerjena proti tlom.
8. Vijak rezila vstavite skozi središčno odprtino rezila (G) in ga zategnite z roko.
9. Čvrsto pridržite ventilator in vijak rezila zategnite s ključem.
10. Ročno zavrtite rezilo in se prepričajte, da se prosto obrača.
11. Izdelek vklopite, da preizkusite rezilo. Če rezilo ni pritrjeno pravilno, bo izdelek vibriral, rezultat košnje pa ne bo zadovoljiv.

Nastavev višine košnje

Namestite distančnika za nastavev višine košnje za znižanje višine košnje. Odstranite distančnika za nastavev višine košnje za dvig višine košnje.

Opomba: Uporabljajte največ 2 distančnika za nastavitve višine košnje.

1. Izdelek pripravite na izvedbo vzdrževalnih del, glejte *Pred vzdrževalnimi deli na strani 322*.
2. Odstranite vijak rezila in rezilo, glejte {12}.
3. Namestite 1 ali 2 distančnika za nastavitve višine košnje (A) med ventilator in rezilo. Odprtini na prvem distančniku za nastavitve višine košnje poravnajte z zatičema na ventilatorju (B). Zatiča na drugem distančniku za nastavitve višine košnje poravnajte z odprtinama na prvem.

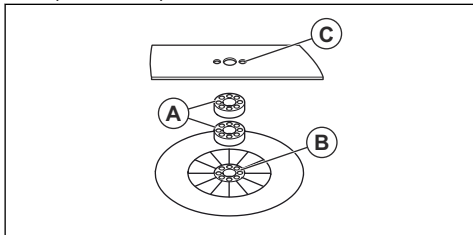

4. Na distančnik za nastavitve višine košnje nato namestite rezilo. Zatiča na distančniku za nastavitve višine košnje morata biti v odprtinah (C) v rezilu.
5. Rezilo pritrdite z vijakom rezila, glejte *Zamenjava rezila in ventilatorja na strani 323*.

Dolivanje in zamenjava motornega olja

- Za informacije o načinu dolivanja in zamenjave motornega olja glejte navodila za uporabo motorja.

Čiščenje zračnega filtra



POZOR: Motor ne sme delovati brez nameščenega zračnega filtra ali s suhim zračnim filtrom. S tem je namreč zmanjšana moč in obstaja nevarnost poškodb.

1. Pritisnite zaklepna jezička (A), odstranite pokrov zračnega filtra (B) in izvlecite zračni filter (C).

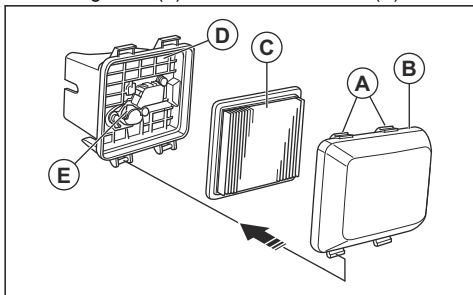

2. S filtrom potolcite ob ravno površino, da odpadejo delci. Filter lahko očistite tudi tako, da ga s stisnjanim zrakom izpihate s čiste strani.



POZOR: Filtra ne čistite s krtačenjem, saj tako umazanijo le vtirate.

3. Očistite nosilec zračnega filtra (D) in pokrov zračnega filtra očistite z vlažno krpo.



POZOR: Umazanija ne sme vdreti v zračni kanal, ki vodi do uplinjalnika (E).

4. Zračni filter znova vstavite v prvotni položaj. Prepričajte se, da se zračni filter tesno prilega nosilcu zračnega filtra.
5. Zračni filter znova namestite tako, da najprej vstavite spodnje jezičke.

Pregled svečke



POZOR: Vedno uporabljajte priporočeno vrsto svečke. Zaradi neustrezne vrste vžigalne svečke se izdelek lahko poškoduje.

- Če se moč motorja zmanjša, motorja ni mogoče enostavno zagnati ali ta ne deluje ustrezno v prostem teku, preglejte vžigalno svečko.
- Tveganje za pojav oblog na elektrodah vžigalne svečke lahko zmanjšate tako, da upoštevate ta navodila:
 - a) Hitrost prostega teka mora biti pravilno nastavljena.
 - b) Mešanica goriva mora biti ustrezna.
 - c) Zračni filter mora biti čist.
- Če je vžigalna svečka umazana, jo očistite in zagotovite, da je razmak med elektrodama ustrezen, glejte #.

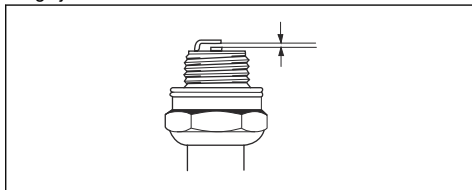

- Vžigalno svečko po potrebi zamenjajte.

Kako pregledati sistem za gorivo

- Preverite, ali sta pokrov rezervoarja za gorivo in tesnilo pokrova rezervoarja za gorivo poškodovana.
- Preverite, ali cev za gorivo pušča. Če je cev za gorivo poškodovana, naj jo pooblaščen servisna delavnica zamenja.

Transport skladiščenje in odstranitev

Prevoz in skladiščenje

- Preden prevažate in skladiščite izdelek in gorivo, se prepričajte, da izdelek ne pušča in da ni hlapov. Iskre ali odprti plamen, npr. z električnih naprav ali kotlov, lahko zanetijo ogenj.
- Za prevoz in skladiščenje goriva vedno uporabite odobrene posode.
- Preden izdelek skladiščite za daljše obdobje, izpraznite rezervoar za gorivo. Gorivo zavrzite na temu primernem zbirnem mestu.
- Izdelek varno pritrdite na prevozno sredstvo, da se izognete poškodbam in nesrečam.
- Izdelek skladiščite v zaklenjenem prostoru, tako da otroci ali osebe, ki niso primerne za rokovanje z izdelkom, do izdelka ne morajo dostopati.
- Izdelek skladiščite na suhem mestu, kjer ne zmrzuje.

Priprava na shranjevanje

Ob koncu sezone ali pred skladiščenjem, ki je lahko daljše od 30 dni, izdelek pripravite na shranjevanje.

1. Izklopite motor in zaprite ventil za gorivo.
2. Zaženite motor in izdelek nagnite za približno 10 cm od tal v smeri dušilca.
3. Ko se motor izklopi, sprostite ročico motorne zavore.

4. Odklopite kabel svečke.
5. Gorivo iztočite iz posode.
6. Odstranite svečko in v odprtino svečke vlijte 5 ml motornega olja.
7. 3-krat povlecite ročico zaganjalne vrvice, da se olje porazdeli po motorju.
8. Preglejte svečko, glejte *Pregled svečke na strani 324*. Ne namestite kabla svečke.
9. Očistite zračni filter, glejte {16} {17}.
10. Preverite rezalno opremo, glejte {18} {19}.
11. Očistite izdelek, glejte *Čiščenje izdelka na strani 323*.

Odstranitev

- Upoštevajte lokalne zahteve za recikliranje in ustrezne predpise.
- Vse kemikalije, kot so motorno olje ali gorivo, zavrzite na servisnem centru ali na kakšni drugi temu primerni lokaciji.
- Ko izdelka ne uporabljate več, ga pošljite k prodajalcu Husqvarna ali pa ga zavrzite na mestu za recikliranje.

Tehnični podatki

Tehnični podatki

	GX560
Motor	
Znamka/Model	Honda/OHC GCV 160
Gibna prostornina valja v cm ³	160
Hitrost v vrt/min	3150 +0/-100
Nazivna izhodna moč motorja, kW ⁹³	3,0
Razmak pri elektrodi svečke, mm	0,75
Vrsta svečke	NGK BPR6ES
Sistem za gorivo in mazanje	
Prostornina posode za gorivo v litrih	0,9

⁹³ Navedena nazivna moč motorja je povprečna neto izhodna moč (pri navedenem št. vrt./min) motorja običajne proizvodnje za model motorja, umerjen po standardu SAE J1349/ISO1585. Motorji masovne proizvodnje imajo lahko drugačno vrednost. Dejanska moč motorja, nameščenega na končnem izdelku, je odvisna od delovne hitrosti, okoljskih pogojev in drugih vrednosti.

	GX560
Motorno olje	SAE 10W-30
Prostornina posode za olje v litrih	0,5
Teža	
S praznimi rezervoarji v kg	18,4
Emisije hrupa⁹⁴	
Raven zvočne moči, izmerjena v dB (A)	96
Raven zvočne moči, zajamčena L_{WA} v dB(A)	97
Nivoji hrupa⁹⁵	
Nivo zvočnega tlaka pri ušesu operaterja, dB(A)	84
Nivo vibracij a_{hveq}⁹⁶	
Ročaj, m/s^2	3,3
Rezalna oprema	
Višina reza v mm	10–30
Širina rezanja, mm	510
Rezilo, št. izdelka	5119004-10

⁹⁴ Emisije hrupa v okolje, merjene kot moč zvoka (L_{WA}), v skladu z direktivo ES 2000/14/ES.

⁹⁵ Nivo zvočnega tlaka v skladu s standardom ISO 5395. Zabeleženi podatki za nivo zvočnega tlaka imajo tipično statistično razpršitev (standardni odklon) 1,2 dB(A).

⁹⁶ Raven vibracij v skladu s standardom ISO 5395. Zabeleženi podatki za raven vibracij imajo tipično statistično razpršitev (standardni odklon) v višini 0,2 m/s^2 .

Izjava ES o skladnosti

Izjava ES o skladnosti

Husqvarna AB, SE-561 82 Huskvarna, Sweden, tel: +46-36-146500, izjavlja, da so **kosilnice Husqvarna GX560** od serijske številke {40} dalje skladne z zahtevami DIREKTIVE SVETA:

- z dne 17. maja 2006, ki se nanaša na stroje, **2006/42/ES**
- z dne 26. februarja 2014 o elektromagnetni združljivosti **2014/30/EU**
- z dne 8. maja 2000 o emisijah hrupa v okolje **2000/14/ES**

Informacije v zvezi z emisijo hrupa so na voljo v poglavju "Tehnični podatki".

Uporabljeni so naslednji standardi:

EN ISO 5395-1, EN ISO 5395-2, EN ISO 5395-2 Amd1, EN ISO 5395-2 Amd 2, EN 55012

Če ni drugače navedeno, zgoraj navedeni standardi veljajo kot najnovejše objavljene različice.

Priglašeni organ: **0404, RISE SMP Svensk Maskinprovning AB, Box 7035, SE-750 07 Uppsala** je izdal poročila glede ocenjevanja skladnosti na podlagi VI. priloge DIREKTIVE SVETA z dne 8. maja 2000, ki se "nanaša na emisije hrupa v okolje" 2000/14/ES.

Številca certifikata: 01/901/302

Huskvarna, 2017-12-14



Claes Losdal, Vodja oddelka za razvoj vrtno opreme (pooblaščen zastopnik družbe Husqvarna AB in odgovorni za sestavo tehnične dokumentacije.)

Sadržaj

Uvod.....	328	Održavanje.....	335
Bezbednost.....	329	Transport, skladištenje i odlaganje.....	338
Sklapanje.....	332	Tehnički podaci.....	338
Rukovanje.....	333	EZ deklaracija o usaglašenosti.....	340

Uvod

Opis proizvoda

Proizvod je rotaciona kosačica koju kontroliše rukovalac. Ona lebdi na vazдушnom jastuku, što omogućava košenje trave na svim delovima travnjaka.

Oblast primene

Koristite proizvod za košenje trave u većim privatnim vrtovima i javnim travnjacima. Može da se koristi na nagibima od najviše 45°. Nemojte koristiti proizvod za druge zadatke.

Pregled proizvoda

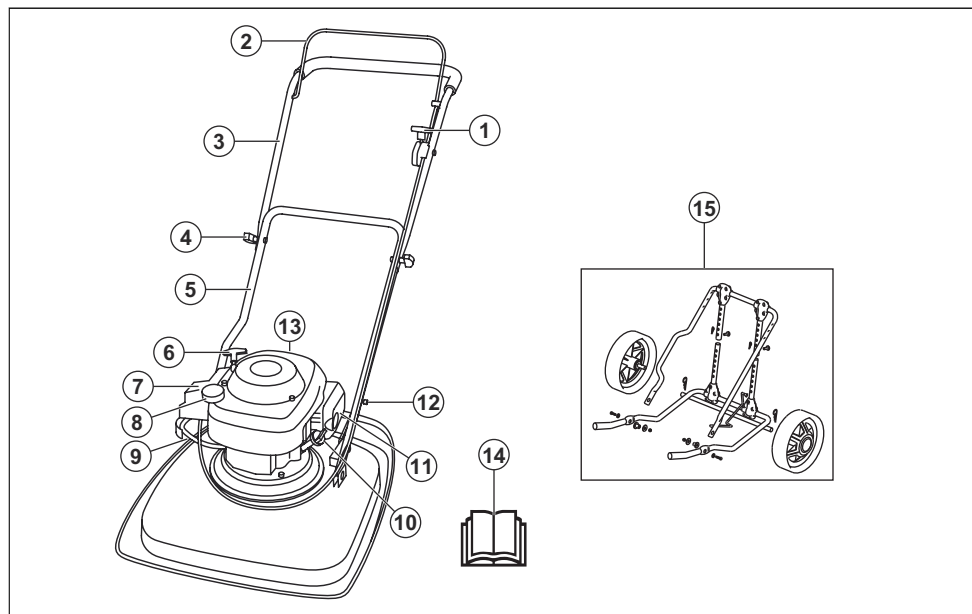

1. Kontrola čoka
2. Ručica kočnice motora
3. Gornja ručica
4. Dugme ručice
5. Donja ručica
6. Ručica užeta startera
7. Filter za vazduh
8. Rezervoar za gorivo
9. Ventil za gorivo
10. Poklopac za ulje
11. Prigušivač
12. Kuka za podešavanje položaja ručice
13. Svećica
14. Korisničko uputstvo
15. Točkovi za transport (dodatak)

Simboli na proizvodu



UPOZORENJE: Nemarna ili nepravilna upotreba može dovesti do povrede rukovaoca i drugih osoba.



Pre korišćenja pažljivo pročitajte korisničko uputstvo i budite sigurni da razumete njegov sadržaj.



Upozorenje: rotirajući nož. Udaljite šake i stopala.



Upozorenje: rotirajući delovi. Udaljite šake i stopala.



Pazite na odbačene predmete i odskakivanja.



Pazite da ljudi i životinje budu na bezbednoj udaljenosti od radnog područja.



Zaustavite motor i uklonite kabl za paljenje pre popravki i održavanja.



Ovaj proizvod je u saglasnosti sa važećim Direktivama EZ.



Emisije buke u životnoj sredini prema direktivi Evropske zajednice. Emisije proizvoda su navedene u poglavlju Tehnički podaci i na nalepnici.



Otvoren ventil za gorivo.



Zatvoren ventil za gorivo.



Izdurni gasovi iz motora sadrže ugljen-monoksid, otrovan i veoma opasan gas bez mirisa. Nemojte puštati proizvod u rad u zatvorenim prostorima.



Rizik od požara. Uvek ugasite motor pre dosipanja goriva.

Napomena: Drugi simboli/oznake na proizvodu odnose se na zahteve za sertifikaciju za ostale komercijalne oblasti.

EU V



UPOZORENJE: Neovlašćene popravke motora poništavaju EU tip odobrenja za ovaj proizvod.

Odgovornost za proizvod

Kako je izloženo u zakonima o odgovornosti za proizvode, mi nismo odgovorni za oštećenja prouzrokovana našim proizvodom ako:

- proizvod je popravljen na pogrešan način.
- proizvod je popravljen korišćenjem delova koji nisu napravljeni ili odobreni od strane proizvođača.
- proizvod ima opremu koja ne potiče ili nije odobrena od strane proizvođača.
- proizvod nije popravljen u ovlašćenom servisnom centru ili od strane ovlašćenog stručnjaka.

Bezbednost

Bezbednosne definicije

Upozorenja, mere opreza i napomene se koriste da ukažu na naročito važne delove korisničkog uputstva.



UPOZORENJE: Koristi se ako, usled nepoštovanja uputstava, postoji rizik od nastanka telesnih povreda ili smrti kod rukovaoca ili prisutnih osoba.



OPREZ: Koristi se ako, usled nepoštovanja uputstava, postoji rizik od nastanka oštećenja na proizvodu, drugim materijalima ili susednim oblastima.

Napomena: Koristi se za pružanje više informacija koje su neophodne u datoj situaciji.

Opšta bezbednosna uputstva



UPOZORENJE: Pročitajte upozoravajuća uputstva koja slede pre korišćenja proizvoda.

- Proizvod je opasan ako se koristi na nepravilan način ili ako niste oprezni. Može doći do telesne povrede ili smrti ako se ne pridržavate bezbednosnih uputstava.
- Ovaj proizvod pri radu stvara elektromagnetno polje. Ovo polje u određenim uslovima može da izazove smetnje na aktivnim i pasivnim medicinskim implantima. U cilju smanjenja rizika od uslova nastanka teških ili smrtnih telesnih povreda, preporučujemo osobama koje imaju medicinske implante da se pre upotrebe ovog proizvoda konsultuju sa lekarom ili proizvođačem implanta.
- Uvek budite pažljivi i koristite zdrav razum. Ako niste sigurni kako da rukujete proizvodom u određenoj situaciji, prekinite rad i obratite se Husqvarna prodavcu pre nastavka rada.
- Imajte na umu da će se rukovalac smatrati odgovornim za nesrećne slučajeve koji uključuju druge osobe ili njihovu imovinu.
- Održavajte proizvod čistim. Pobrinite se da jasno možete pročitati znakove i nalepnice.
- Nemojte dozvoliti da druga osoba koristi proizvod osim ako se niste uverili da je pročitala i razumela sadržaj korisničkog uputstva.
- Nemojte dozvoliti da dete rukuje proizvodom.
- Nemojte dozvoliti da osoba, bez znanja u pogledu uputstava, rukuje proizvodom.
- Uvek nadzirite osobu sa smanjenim fizičkim ili mentalnim sposobnostima koja koristi proizvod. Odgovorna odrasla osoba mora biti prisutna sve vreme.
- Nemojte da koristite proizvod kada ste umorni, bolesni ili pod uticajem alkohola, droge ili lekova. To ima negativan uticaj na vašu moć vida, opreznost, koordinaciju i rasuđivanje.
- Nemojte da koristite proizvod ako je pokvaren.
- Nemojte vršiti izmene na proizvodu i nemojte koristiti proizvod ako postoji mogućnost da su druge osobe vršile izmene na njemu.

Bezbednost u oblasti rada



UPOZORENJE: Pročitajte upozoravajuća uputstva koja slede pre korišćenja proizvoda.

- Uklonite grane, grančice, kamenje i druge slobodne predmete iz radnog prostora pre rada proizvodom.
- Predmeti koji udare o opremu za košenje mogu da budu izbačeni i izazovu povredu osoba ili oštećenje predmeta. Pazite da prisutne osobe i životinje budu na bezbednoj udaljenosti od proizvoda.
- Ne koristite proizvod po lošem vremenu (magla, kiša, jak vetar, hladno vreme, grmljavina i druge vremenske nepogode). Korišćenje proizvoda po lošem ili vremenu i na mokrom može loše da utiče na oprez pri radu. Loše vreme izaziva loše uslove rada.
- Vodite računa o osobama, predmetima i situacijama koji bi mogli da spreče bezbedan rad proizvoda.
- Pazite na korenje, kamenje, grane, rupe, jarkove i druge prepreke. Visoka trava blokira vidik.
- Košenje trave na nagibima može biti opasno. Nemojte koristiti proizvod na terenu koji ima nagib veći od 45°. Ne kosite travu na mokrim strminama.
- Kad kosite na strmini, uvek držite stopala na ravnijem tlu, a proizvod ispod vas u odnosu na strminu.
- Rukujte proizvodom preko prednjih strana nagiba. Nemojte ga pomerati gore i dole.
- Budite pažljivi kada se približavate skrivenim uglovima i predmetima koji bi mogli da blokiraju vaš vidik.

Bezbednost na radu



UPOZORENJE: Pročitajte upozoravajuća uputstva koja slede pre korišćenja proizvoda.

- Koristite ovaj proizvod samo za košenje travnjaka. Nije dozvoljeno njegovo korišćenje za druge zadatke.
- Koristite ličnu zaštitnu opremu. Pogledajte *Lična zaštitna oprema na stranici 331*.
- Nemojte da pokrećete motor u zatvorenom prostoru ili blizu zapaljivih materijala. Izduvni gasovi motora su vreli i mogu da sadrže varnice, što može izazvati požar.
- Nemojte raditi sa proizvodom ako sečivo i svi poklopci nisu pravilno postavljeni. Nepravilno postavljen nož se može otkaçiti i prouzrokovati telesnu povredu.
- Pobrinite se da sečivo ne udara o predmete kao što su kamenje ili korenje. To može dovesti do oštećenja noža i savijanja osovine motora. Savijena osovina proizvodi velike vibracije i postoji povećana opasnost da se sečivo olabavi.

- Ako sečivo udari o predmet ili ako se pojave vibracije, odmah zaustavite proizvod. Uklonite kabl za paljenje sa svećice. Pregledajte proizvod u pogledu oštećenja. Otklonite oštećenja ili dajte serviseru da izvrši popravku.
- Ne postavljajte ručicu kočnice motora trajno na ručku kada je motor pokrenut.
- Postavite proizvod na stabilnu, ravnu površinu i pokrenite ga. Vodite računa da sečivo ne dodiruje tlo ili druge predmete.
- Uvek stojte iza proizvoda kada radite sa njim.
- Pri radu proizvodom držite obe ruke na ručki. Udaljite šake i stopala od rotirajućih sečiva.
- Budite pažljivi kada povlačite proizvod unazad.
- Ne podižite proizvod ako mu radi motor. Ako morate da podignete proizvod, prvo isključite motor i odvojite kabl za paljenje sa svećice.
- Nemojte hodati unazad kada radite sa proizvodom.
- Zaustavite motor kada se krećete preko područja bez trave, na primer, stazica napravljenih od šljunka, kamena i asfalta.
- Ne trčite sa proizvodom ako mu radi motor. Uvek hodajte kada radite sa proizvodom.
- Ne dozvolite da proizvod ostane bez nadzora dok je motor pokrenut. Zaustavite motor i sačekajte da oprema za košenje prestane da rotira.

Bezbednosna uputstva za rad

Lična zaštitna oprema



UPOZORENJE: Pročitajte upozoravajuća uputstva koja slede pre korišćenja proizvoda.

- Lična zaštitna oprema ne može da u potpunosti spreči telesnu povredu, ali ona umanjuje stepen telesne povrede ako dođe do nesrećnog slučaja. Neka vam vaš prodavac pomogne u izboru odgovarajuće opreme.
- Nosite čvrste neklizajuće čizme ili cipele. Nemojte nositi obuću sa otvorenim prstima ili ići bosonogi.
- Uvek nosite duge pantalone od čvrstog materijala.
- Nosite zaštitne rukavice po potrebi, na primer, kada pričvršćujete, pregledate ili čistite opremu za košenje.

Bezbednosni uređaji na proizvodu



UPOZORENJE: Pročitajte upozoravajuća uputstva koja slede pre korišćenja proizvoda.

- Nemojte koristiti proizvod na kojem su oštećeni bezbednosni uređaji.
- Redovno proveravajte bezbednosne uređaje. Ako su bezbednosni uređaji neispravni, obratite se svom Husqvarna servisnom agentu.

Provera poklopc mehanizma za košenje

Poklopac mehanizma za košenje smanjuje vibracije u proizvodu, kao i rizik od povrede nožem.

- Pregledajte poklopac košenja kako biste se uverili da nema oštećenja kao što su naprsline.

Ručica kočnice motora

Ručica kočnice motora zaustavlja motor. Kada je ručica kočnice motora otpuštena, motor se zaustavlja.

Da biste izvršili proveru kočnice motora, pokrenite motor pa otpustite ručicu kočnice motora. Ako se motor ne zaustavi u roku od 3 sekunde, neka ovlašćeni Husqvarna serviser izvrši podešavanje kočnice motora.

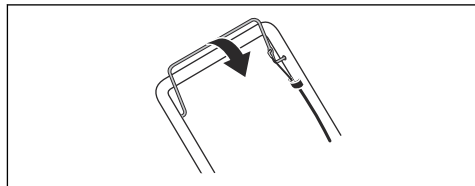

Prigušivač

Prigušivač održava nivo buke na minimumu i šalje izduvne gasove od rukovaoca.

Ne koristite proizvod ako prigušivač nedostaje ili je oštećen. Oštećeni prigušivač povećava nivo buke i rizik od požara.

Redovno proveravajte prigušivač kako biste se uverili da je ispravno postavljen i da nije oštećen.



OPREZ: Prigušivač postaje veoma vruć tokom i nakon korišćenja i kada motor radi pri brzini praznog hoda. Budite pažljivi u blizini zapaljivih materijala i/ili isparenja kako biste sprečili požar.

Bezbednost oko goriva



UPOZORENJE: Pročitajte upozoravajuća uputstva koja slede pre korišćenja proizvoda.

- Nemojte pokretati proizvod ako na njemu postoje tragovi goriva ili motornog ulja. Uklonite neželjeno gorivo/ulje i sačekajte da se proizvod osuši.
- Ako prospete gorivo na odeću, odmah je presvucite.
- Nemojte dozvoliti da gorivo dospe na vaše telo, ono može izazvati telesnu povredu. Ako vam gorivo dospe na telo, uklonite ga vodom i sapunom.
- Nemojte pokretati proizvod ako postoji curenje iz motora. Redovno proveravajte da li postoji curenje iz motora.
- Budite oprezni pri rukovanju gorivom. Gorivo je zapaljivo, a isparenja su eksplozivna i mogu izazvati telesne povrede ili smrt.

- Nemojte udisati isparenja goriva, to može izazvati telesnu povredu. Pobrinite se da ima dovoljno protoka vazduha.
- Nemojte pušiti u blizini goriva ili motora.
- Nemojte stavljati vruće predmete blizu goriva ili motora.
- Nemojte dolivati gorivo kada motor radi.
- Uverite se da je motor hladan pre dopunjavanja goriva.
- Pre dopunjavanja goriva, lagano otvorite poklopac rezervoara za gorivo i pažljivo otpustite pritisak.
- Nemojte dolivati gorivo u motor u zatvorenom prostoru. Nedovoljan protok vazduha može izazvati telesnu povredu ili smrt usled gušenja ili prisustva ugljen-monoksida.
- Do kraja zategnite čep rezervoara za gorivo. Ako čep rezervoara za gorivo nije zategnut, postoji opasnost od požara.
- Izmaknite proizvod bar 3 m (10 stopa) od mesta na kojem ste sipali gorivo pre pokretanja.
- Nemojte sipati previše goriva u rezervoar za gorivo.
- Izduvni gasovi iz motora sadrže ugljen-monoksid, otrovan i veoma opasan gas bez mirisa. Nemojte puštati motor u rad u zatvorenim prostorima.
- Pre održavanja proizvoda zaustavite motor i uklonite kabl za paljenje sa svećice.
- Nosite zaštitne rukavice kada vršite održavanje na opremi za košenje. Sečivo je veoma oštro i lako dolazi do posekotina.
- Oprema i izmene na proizvodu koji nisu odobreni od strane proizvođača mogu da izazovu teške telesne povrede ili smrt. Nemojte vršiti izmene na proizvodu. Koristite samo delove koje je odobrio proizvođač.
- Ako se održavanje ne vrši na ispravan način i redovno, raste rizik od telesnih povreda i oštećenja proizvoda.
- Vršite samo održavanja opisana u ovom korisničkom uputstvu. Ostalo servisiranje mora da obavlja ovlašćeni Husqvarna serviser.
- Neka ovlašćeni Husqvarna servisni agent redovno vrši servisiranja proizvoda.
- Zamenite oštećene, pohabane ili pokvarene delove.

Bezbednosna uputstva za održavanje



UPOZORENJE: Pročitajte upozoravajuća uputstva koja slede pre korišćenja proizvoda.

Skapanje

Skapanje donje ručice

1. Gurnite kuku na ručici (A) kroz centralni otvor (B) u smeru strelice (C).

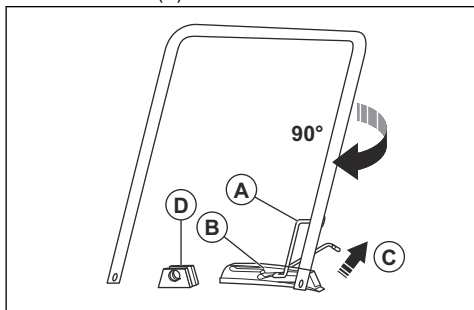

2. Okrenite ručicu 90° udesno da biste stavili krajeve donje ručice između nosača (D) na poklopcu alata za košenje.

3. Stavite veznu osovinicu (A) kroz nosače i krajeve donje ručice. Zaboravite blokirajućim osovinicama (B).

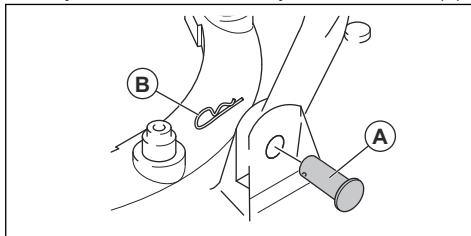

Skapanje gornje ručice

1. Stavite donju ručicu u obeleženi položaj, pogledajte *Podešavanje položaja ručice na stranici 334*.
2. Proverite da li je regulator čoka sa leve strane proizvoda gledano otpozadi.

3. Poravnajte otvore na gornjoj i donjoj ručki i postavite podloške, zavrtnje i dugmad.

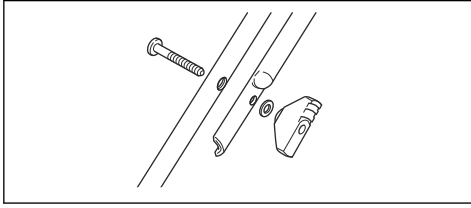

4. Povežite kablove na ručku trakama.

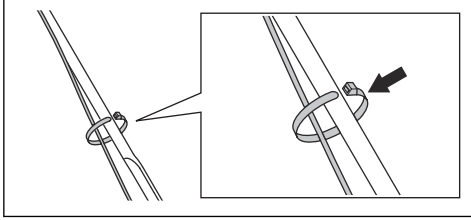

OPREZ: Uverite se da zategnutost kablova nije prevelika.

Sklapanje točkova za transport (dodatak)

1. Gurnite kuku na ručici (A) kroz centralni otvor (B) u smeru strelice (C).

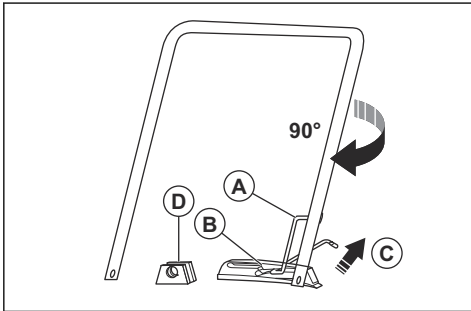

2. Okrenite ručicu 90° udesno da biste stavili krajeve donje ručice između nosača (D) na poklopcu alata za košenje.
3. Gurnite čauru (A) kroz nosače i krajeve donje ručke.

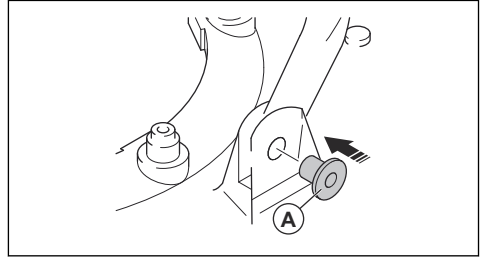

4. Pričvrstite ram točkova (A) na platformu za košenje zavrtnjima (B), podloškama (C, D) i blokirajućim navrtkama (E).

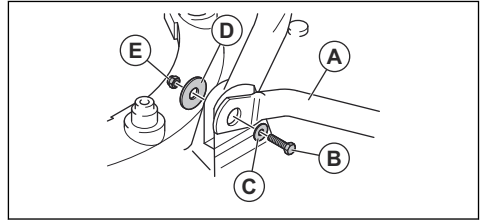

5. Stavite donje produžne cevi u gornje produžne cevi.
6. Gurnite vezne osovinice (A) kroz produžne cevi i fiksirajte ih blokirajućim osovinicama (B).

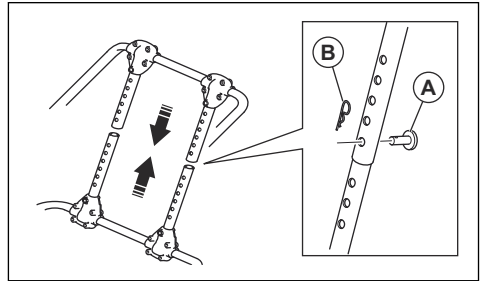

Rukovanje

Uvod



UPOZORENJE: Pre rada sa proizvodom, morate pročitati i razumeti poglavlje o bezbednosti.

Pre rada sa proizvodom

1. Pažljivo pročitajte korisničko uputstvo i budite sigurni da razumete njegov sadržaj.

2. Pregledajte opremu za košenje i uverite se da je pravilno postavljena i podešena. Pogledajte *Pregled opreme za košenje na stranici 336*.
3. Napunite rezervoar za gorivo. Pogledajte *Dosipanje goriva na stranici 334*.
4. Napunite rezervoar za ulje i proverite nivo ulja. Pogledajte *Dosipanje i zamena motornog ulja na stranici 337*.

Dosipanje goriva

Ako je dostupan, koristite alkilatni benzin / benzin koji proizvodi manju količinu štetnih izduvnih gasova. Ako vam nije dostupan alkilatni benzin / benzin koji proizvodi manju količinu štetnih izduvnih gasova, koristite bezolovni benzin ili benzin sa olovom. Koristite benzin oktanskog broja 90 RON van Severne Amerike (87 AKI u Severnoj Americi) ili većeg, sa najviše 10% etanola (E10).



OPREZ: Van Severne Amerike ne koristite benzin čiji je oktanski broj manji od 90 RON (87 AKI u Severnoj Americi). To može prouzrokovati oštećenje proizvoda.

1. Polako otvorite čep rezervoara za gorivo da biste izjednačili pritisak.
2. Polako napunite iz kanistera za gorivo. Ako prospete gorivo, obrišite ga krpom i sačekajte da se preostalo gorivo osuši.
3. Obrišite deo oko čepa rezervoara za gorivo.
4. Do kraja zategnite čep rezervoara za gorivo. Ako čep rezervoara za gorivo nije zategnut, postoji opasnost od požara.
5. Izmaknite proizvod bar 3 m (10 stopa) od mesta na kojem ste napunili rezervoar pre pokretanja.

Podešavanje položaja ručice

1. Podignite kuku (A).

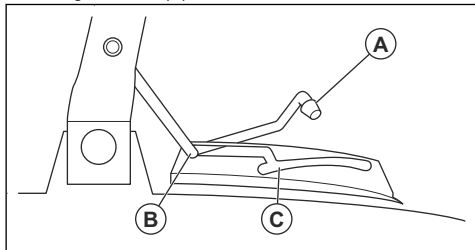

2. Gurnite kuku napred da biste postavili ručicu u položaj za parkiranje (B).
3. Povucite kuku unazad da biste postavili ručicu u položaj za košenje (C).

Pokretanje proizvoda

1. Proverite da li je kabl za paljenje povezan sa svećicom.
2. Stavite ručicu u položaj za parkiranje, pogledajte *Podešavanje položaja ručice na stranici 334*.

3. Otvorite ventil za gorivo.

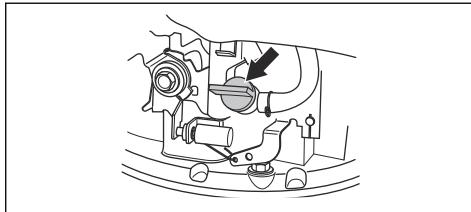

4. Podesite regulator čoka.

- a) Ako je motor hladan, stavite regulator čoka u položaj čoka.

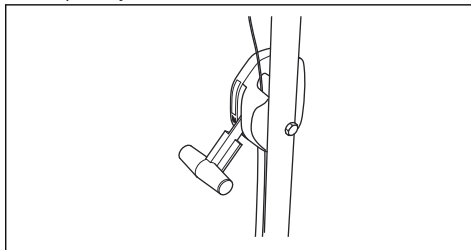

- b) Ako je motor zagrejan, stavite regulator čoka u radni položaj.

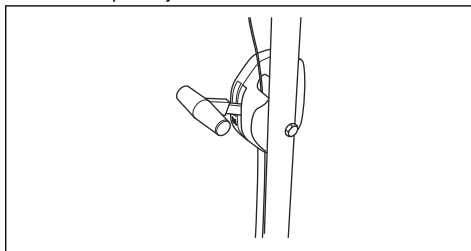

5. Stisnite ručicu kočnice motora.
6. Stavite desno stopalo na poklopac alata za košenje.
7. Držite gornji deo donje ručke desnom rukom i nagnite proizvod.
8. Držite ručicu užeta startera desnom rukom.



9. Lagano izvlačite užeta startera dok ne osetite otpor.
10. Snažno povucite da biste pokrenuli motor.
11. Kad motor dostigne punu brzinu, pažljivo spustite proizvod na tlo.
12. Kad je motor ugrejan, uverite se da je regulator čoka u radnom položaju.

13. Stavite ručicu u položaj za košenje, pogledajte *Podešavanje položaja ručice na stranici 334.*



UPOZORENJE: Nemojte namotavati užu startera oko ruke.

Zaustavljanje proizvoda

- Nagnite proizvod i pustite ručicu kočnice motora.
- Kad se motor zaustavi, spustite proizvod.
- Stavite ručicu u položaj za parkiranje, pogledajte *Podešavanje položaja ručice na stranici 334.*
- Zatvorite ventil za gorivo.

Za dobre rezultate

- Uvek koristite oštro sečivo. Tupo sečivo daje neujednačeni rezultat i pokošena površina trave postaje žuta. Oštro sečivo takođe koristi manje energije nego tupo sečivo.
- Nemojte kositi više od 1/3 dužine trave. Prvo kosite sa visokom visinom košenja. Pregledajte rezultat i spustite visinu košenja na prihvatljivi nivo. Ako je trava zaista visoka, vozite polako i kosite dvaput ako bude potrebno.
- Kosite u različitim smerovima svaki put da biste izbegli pruge na travnjaku.

Održavanje

Uvod



UPOZORENJE: Pre održavanja, morate pročitati i razumeti poglavlje o bezbednosti.

Za sva servisiranja i popravke proizvoda, potrebna je specijalna obuka. Garantujemo dostupnost stručnih popravki i servisiranja. Ako vaš prodavac nije servisni agent, obratite mu se za informacije o najbližem servisnom agentu.

Pre održavanja



UPOZORENJE: Da biste sprečili povrede i oštećenje proizvoda, polažite proizvod na stranu kako je opisano u uputstvima.

1. Zatvorite ventil za gorivo.

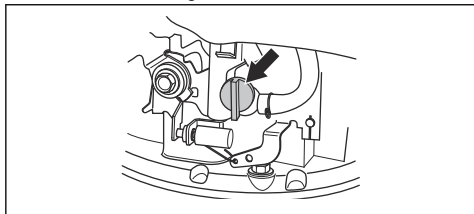

2. Neka motor radi dok ne ostane bez goriva.

3. Iskopčajte kabl svećice.

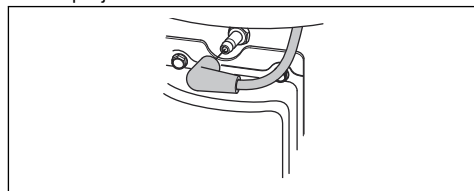

4. Nagnite proizvod na levu stranu, tako da je filter za vazduh (A) gore, a auspuh dole.

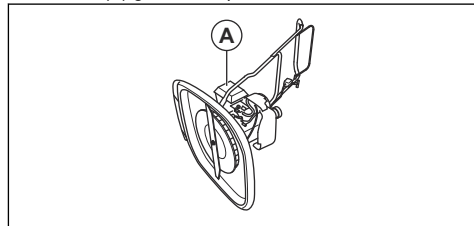

Šema održavanja

Intervali održavanja su izračunati na osnovu svakodnevnog korišćenja proizvoda. Intervali se menjaju ako se proizvod ne koristi svakodnevno.

Za održavanja obeležena znakom *, pogledajte uputstva u *Bezbednosni uređaji na proizvodu na stranici 331.*

Održavanje	Dnevno	Nedeljno	Mesečno
Izvršite generalni pregled	X		
Proverite nivo ulja	X		
Očistite proizvod	X		
Pregledajte opremu za košenje	X		
Pregledajte poklopac alata za košenje*	X		
Pregledajte ručicu kočnice motora*	X		

Održavanje	Dnevno	Nedeljno	Mesečno
Pregledajte filter za vazduh	X		
Pregledajte auspuh		X	
Pregledajte svećicu		X	
Očistite filter za vazduh			X
Promenite filter za vazduh			X
Pregledajte sistem za gorivo			X

Vršenje opšteg pregleda

- Uverite se da su navrtke i zavrtnji na proizvodu zategnuti.

Čišćenje proizvoda



UPOZORENJE: Postupite po uputstvima u *Pre održavanja na stranici 335* pre čišćenja proizvoda sa donje strane.



OPREZ: Nemojte da koristite deterdžent, benzin i rastvarače za čišćenje proizvoda. To može prouzrokovati oštećenje plastičnih delova.

- Nemojte da koristite čistač pod visokim pritiskom za čišćenje proizvoda.
- Ako koristite vodu za čišćenje proizvoda, ne polivajte motor.
- Uklonite lišće, travu i prljavštinu pomoću četke.
- Uverite se da usisnici hladnog vazduha nisu zapušeni.
- Uklonite ventilator (pogledajte *Zamena noževa i ventilatora na stranici 336*) i očistite ga četkom.
- Očistite površinu proizvoda suvom krpom.
- Očistite dno proizvoda strugačem da biste skinuli nataloženu travu i prljavštinu.

Pregled opreme za košenje



UPOZORENJE: Da biste sprečili neželjeno pokretanje, uklonite kabl za paljenje sa svećice.



UPOZORENJE: Nosite zaštitne rukavice kada vršite održavanje na opremi za košenje. Sečivo je veoma oštro i lako dolazi do posekotina.

1. Pregledajte opremu za košenje u pogledu oštećenja ili naprslina. Uvek zamenite oštećenu opremu za košenje.
2. Pregledajte sečivo da biste videli je li oštećeno ili tupo.

Napomena: Nakon oštrenja sečiva potrebno ga je balansirati. Neka servisni centar naoštri, zameni i balansira sečivo. Ako udarite o prepreku nakon čega se proizvod zaustavi, zamenite oštećeno sečivo. Neka servisni centar odredi da li sečivo može da se naoštri ili mora da se zameni.

Zamena noževa i ventilatora



UPOZORENJE: Nosite čvrste rukavice. Sečivo je veoma oštro i lako dolazi do posekotina.

1. Pripremite proizvod za održavanje, pogledajte *Pre održavanja na stranici 335*.
2. Čvrsto držite ventilator i okrenite vijak noža (A) ulevo da biste ga uklonili.

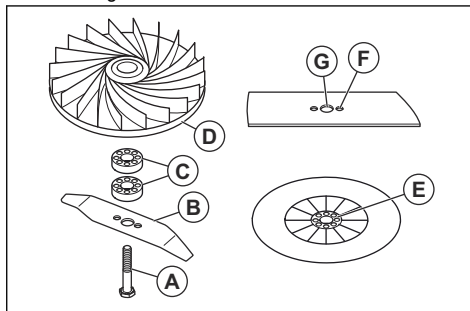

3. Uklonite nož (B), odstoynike za visinu košenja (C) i ventilator (D).
4. Pregledajte da li su vijak noža i ventilator oštećeni.
5. Vratite ventilator u početni položaj. Ako koristite odstoynike za visinu košenja, uverite se da su osovinice u otvorima ventilatora.
6. Postavite novi nož. Uverite se da su osovinice na ventilatoru (E) ušle u otvore (F) na nožu.
7. Pri postavljanju novog noža, usmerite savijene krajeve noža ka tlu.
8. Stavite vijak noža kroz otvor u sredini noža (G) i zategnite ga udesno rukom.
9. Čvrsto držite ventilator i zategnite vijak noža ključem.

- Povucite sečivo rukom da biste proverili da li se slobodno okreće.
- Pokrenite proizvod kako biste testirali sečivo. Ako sečivo nije ispravno postavljeno, pojavice se vibriranje proizvoda ili rezultat košenja neće biti zadovoljavajući.

Podešavanje visine košenja

Dodajte odstojnike za visinu košenja da biste smanjili visinu košenja. Uklonite odstojnike za visinu košenja da biste povećali visinu košenja.

Napomena: Ne koristite više od 2 odstojnika za visinu košenja.

- Pripremite proizvod za održavanje, pogledajte *Pre održavanja na stranici 335*.
- Skinite vijak noža i nož, pogledajte *Zamena noževa i ventilatora na stranici 336*.
- Stavite 1 ili 2 odstojnika za visinu košenja (A) između ventilatora i noža. Stavite otvore prvog odstojnika za visinu košenja na osovinice na ventilatoru (B). Stavite osovinice drugog odstojnika za visinu košenja u otvore na prvom odstojniku za visinu košenja.

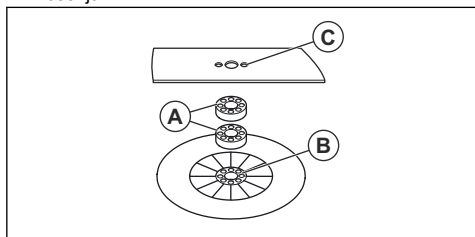

- Stavite nož na odstojnik za visinu košenja. Uverite se da su osovinice na odstojniku za visinu košenja ušle u otvore (C) na nožu.
- Postavite nož i vijak noža, pogledajte *Zamena noževa i ventilatora na stranici 336*.

Dosipanje i zamena motornog ulja

- Za informacije o dosipanju i zameni motornog ulja pogledajte korisničko uputstvo za motor.

Čišćenje filtera za vazduh



OPREZ: Ne koristite motor bez filtera za vazduh ili sa prljavim filterom za vazduh. To smanjuje efikasnost i može da ošteti motor.

- Pritisnite jezičke za bravljenje (A), uklonite poklopac filtera za vazduh (B) i filter za vazduh (C).

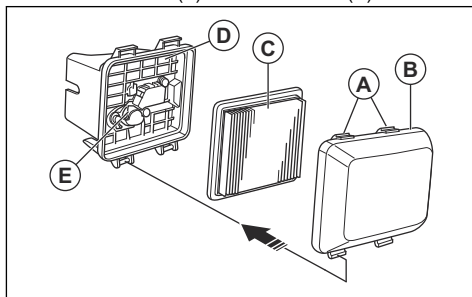

- Kucnite filterom u ravnu površinu da bi čestice otpale sa filtera. Možete i da prođivate filter komprimovanim vazduhom kroz čistu stranu.



OPREZ: Ne koristite četku za uklanjanje prljavštine, jer se tako prljavština gura u filter.

- Očistite držač filtera za vazduh (D) i poklopac filtera za vazduh vlažnom krpom.



OPREZ: Ne dozvolite da prljavština prođe u vod vazduha koji ide do karburatora (E).

- Vratite filter za vazduh u početni položaj. Uverite se da filter za vazduh do kraja naleže na držač filtera za vazduh.
- Stavite poklopac filtera za vazduh na mesto, tako da donji jezički idu prvi.

Pregled svećice



OPREZ: Uvek koristite preporučeni tip svećice. Neodgovarajući tip svećice može da ošteti proizvod.

- Pregledajte svećicu ako je snaga motora mala, ako se teško pokreće ili nepravilno radi u praznom hodu.
- Da biste smanjili rizik od nakupljanja neželjenog materijala na elektrodama svećice, poštujujte sledeća uputstva:
 - Uverite se da je broj obrtaja na praznom hodu pravilno podešen.
 - Uverite se da je mešavina dobro napravljena.
 - Uverite se da je filter za vazduh čist.

- Ako je svećica prljava, očistite je i ujedno proverite da li je razmak između elektroda tačan, pogledajte #

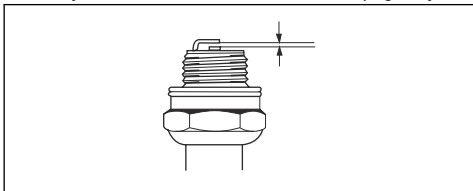

- Zamenite svećicu ako je potrebno.

Pregled sistema za gorivo

- Pogledajte da li su poklopac rezervoara za gorivo i njegov zaptivka oštećeni.
- Pogledajte da li crevo za gorivo curi. Ako je crevo za gorivo oštećeno, neka ga serviser zameni.

Transport, skladištenje i odlaganje

Transport i skladištenje

- Uverite se da pri skladištenju i transportu proizvoda i goriva nema isparavanja i curenja iz proizvoda. Varnice i otvoren plamen, na primer iz električnih uređaja i bojlera, može da zapali požar.
- Uvek koristite odobrene kanistere za čuvanje i transport goriva.
- Ispraznite rezervoar za gorivo pre dužeg skladištenja proizvoda. Gorivo odbacujte na odgovarajućoj lokaciji za odbacivanje
- Da biste sprečili nezgode i oštećenja, dobro fiksirajte proizvod prilikom transporta.
- Čuvajte proizvod u zaključanoj prostoriji da biste sprečili neodobren pristup deci i drugim osobama.
- Čuvajte proizvod na suvom mestu bez mraza.

4. Iskopčajte kabl svećice.
5. Ispraznite rezervoar za gorivo.
6. Uklonite svećicu i sipajte 5 ml motornog ulja kroz otvor za svećicu.
7. Povucite ručicu užeta startera 3 puta da bi se ulje razlilo po motoru.
8. Pregledajte svećicu, pogledajte *Pregled svećice na stranici 337*. Ne povezujte kabl svećice.
9. Očistite filter za vazduh, pogledajte *Čišćenje filtera za vazduh na stranici 337*.
10. Pregledajte delove za košenje, pogledajte *Pregled opreme za košenje na stranici 336*.
11. Očistite proizvod, pogledajte *Čišćenje proizvoda na stranici 336*.

Priprema za skladištenje

Spremite proizvod za skladištenje na kraju sezone i pre skladištenja koje će trajati duže od 30 dana.

1. Zaustavite motor i zatvorite ventil za gorivo.
2. Pokrenite motor i nagnite proizvod tako da bude približno 10 cm od tla, u pravcu auspuha.
3. Kad se motor zaustavi, pustite ručicu kočnice motora.

Odlaganje

- Pratite lokalne zakone i propise o reciklaži.
- Sve hemikalije, kao što su motorno ulje i gorivo, odbacujte u servisnom centru ili na odgovarajućem mestu za odbacivanje.
- Kad rashodujete proizvod, pošaljite ga Husqvarna prodavcu ili ga odnesite na odgovarajuće mesto za reciklažu.

Tehnički podaci

Tehnički podaci

	GX560
Motor	
Brend / model	Honda / OHC GCV 160
Zapremina motora, cm ³	160
Brzina, o/min	3150 +0/-100

	GX560
Nazivna snaga motora, kW ⁹⁷	3,0
Zazor svećice, mm	0,75
Tip svećice	NGK BPR6ES
Sistem za gorivo i podmazivanje	
Kapacitet rezervoara za gorivo, litara	0,9
Motorno ulje	SAE 10W-30
Kapacitet rezervoara za ulje, litara	0,5
Težina	
Sa praznim rezervoarima, kg	18,4
Emisija buke⁹⁸	
Nivo zvučne snage, mereno dB (A)	96
Nivo zvučne snage, garantovano L _{WA} dB (A)	97
Nivoi zvuka⁹⁹	
Nivo zvučnog pritiska na uho rukovaoca, dB (A)	84
Nivo vibracija, a_{hveq}¹⁰⁰	
Ručka, m/s ²	3,3
Oprema za sečenje	
Visina košenja, mm	10-30
Širina košenja, mm	510
Nož, broj artikla	5119004-10

⁹⁷ Navedena snaga motora predstavlja prosečni neto izlaz (na navedenom broju obrtaja) tipičnog fabričkog motora za model motora meren po SAE standardu J1349/ISO1585. Vrednost motora iz masovne proizvodnje može da se razlikuje. Stvarna snaga motora ugrađenog na krajnji proizvod zavisi od radne brzine, uslova u okruženju i drugih vrednosti.

⁹⁸ Emisije buke u životnoj sredini merene kao zvučna snaga (L_{WA}) u skladu sa direktivom 2000/14/EZ.

⁹⁹ Nivo pritiska buke prema ISO 5395. Prijavljeni podaci za nivo zvučnog pritiska imaju tipičnu statističku disperziju (standardna devijacija) od 1,2 dB (A).

¹⁰⁰ Nivo vibracija prema ISO 5395. Podaci o nivou vibracije imaju tipičnu statističku disperziju (standardnu devijaciju) od 0,2 m/s².

EZ deklaracija o usaglašenosti

EZ deklaracija o usaglašenosti

Husqvarna AB, SE-561 82 Huskvarna, Švedska, tel:
+46-36-146500, izjavljuje da je **kosačica Husqvarna**
GX560 od serijskog broja 2017xxxxxx i nadalje,
usaglašena sa zahtevima DIREKTIVE VEĆA:

- od 17. maja 2006., „u vezi sa mašinerijom“ **2006/42/EZ**
- od 26. februara 2014., „koja se odnosi na elektromagnetnu kompatibilnost“ **2014/30/EU**
- od 8. maja 2000., „koja se odnosi na emisije buke u okruženju“ **2000/14/EZ**

Za informacije o emisiji buke, pogledajte odeljak Tehnički podaci.

Primenjeni su sledeći standardi:

EN ISO 5395-1, EN ISO 5395-2, EN ISO 5395-2 Amd1, EN ISO 5395-2 Amd 2, EN 55012

Ako nije drugačije naznačeno, navedeni standardi predstavljaju najnovije objavljene verzije.

Ovlašćeno telo: **0404, RISE SMP Svensk Maskinprovning AB, Box 7035, SE-750 07 Uppsala** je objavio izveštaje o proceni usklađenosti sa aneksom VI DIREKTIVE SAVETA od 8. maja 2000. „u vezi sa emisijom buke u životnoj sredini“ 2000/14/EC.

Broj sertifikata: 01/901/302

Huskvarna, 2017-12-14



Claes Losdal, menadžer razvoja / baštenski proizvodi /
(ovlašćeni predstavnik kompanije Husqvarna AB i
odgovorna osoba za tehničku dokumentaciju)

Innehåll

Introduktion.....	341	Underhåll.....	348
Säkerhet.....	342	Transport, förvaring och kassering.....	351
Montering.....	345	Tekniska data.....	351
Drift.....	346	EG-försäkran om överensstämmelse.....	353

Introduktion

Produktbeskrivning

Produkten är en rotorgräsklippare som styrs av en gående person. Den flyter på en luftkudde som gör det enkelt att klippa gräset på alla delar av gräsmattan.

Avsedd användning

Använd produkten för att klippa gräset i större trädgårdar eller allmänna gräsmattor. Kan användas i sluttningar på max 45°. Använd inte produkten till andra uppgifter.

Produktöversikt

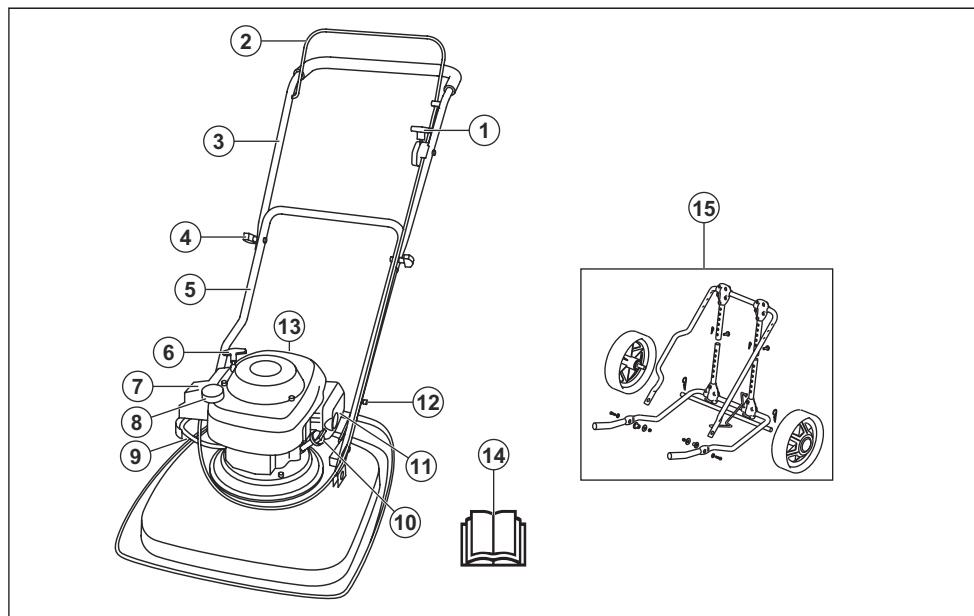

1. Chokereglage
2. Motorbromsbygel
3. Övre handtag
4. Handtag
5. Undre handtag
6. Startsnörets handtag
7. Luftfilter
8. Bränsletank
9. Bränsleventil
10. Oljetank
11. Ljuddämpare
12. Krok för justering av handtagets läge
13. Tändstift
14. Bruksanvisning
15. Transporthjul (tillbehör)

Symboler på produkten



WARNING! Starvigt eller felaktigt användande kan resultera i skador eller dödsfall för föraren eller andra.



Läs igenom bruksanvisningen noggrant och se till att du förstår instruktionerna innan användning.



Varning för roterande kniv. Akta händer och fötter.



Varning för roterande delar. Akta händer och fötter.



Akta dig för utslungade föremål och rikoschetter.



Håll alltid människor och djur på säkert avstånd från arbetsområdet.



Stäng av motorn och ta av tändkabeln före reparation eller underhåll.



Denna produkt överensstämmer med gällande EG-direktiv.



Bulleremissioner till omgivningen enligt Europeiska Gemenskapens direktiv. Produktens emission anges i avsnittet Tekniska data och på etiketten.



Bränslekran öppen.



Bränslekranen är stängd.



Motorns avgaser innehåller kolmonoxid, en luktlös, giftig och mycket farlig gas. Kör inte produkten inomhus eller i slutna utrymmen.



Brandfara. Stanna alltid motorn innan bränslepåfyllning.

Notera: Övriga symboler/dekaler på produkten avser specifika krav för certifieringar på andra kommersiella marknader.

EU V



WARNING: Manipulering av motorn upphäver EG-typgodkännandet för den här produkten.

Produktansvar

Enligt lagstiftningen för produktansvar ansvarar vi inte för skador som vår produkt orsakar om:

- produkten repareras felaktigt.
- produkten repareras med delar som inte kommer från tillverkaren eller inte har godkänts av tillverkaren
- produkten har ett tillbehör som inte kommer från tillverkaren eller inte har godkänts av tillverkaren.
- produkten inte repareras vid ett godkänt servicecenter eller av en godkänd person.

Säkerhet

Säkerhetsdefinitioner

Varningar, försiktighetsåtgärder och anmärkningar används för att betona speciellt viktiga delar i bruksanvisningen.



WARNING: Används om det finns risk för skador eller dödsfall för föraren eller kringstående om anvisningarna i bruksanvisningen inte följs.



OBSERVERA: Används om det finns risk för skada på produkten, annat material eller det

angränsande området om anvisningarna i bruksanvisningen inte följs.

Notera: Används för att ge mer information som är nödvändig i en viss situation.

Allmänna säkerhetsanvisningar



WARNING: Läs varningsinstruktionerna nedan innan du använder produkten.

- Denna produkt är farlig om den används på fel sätt, och om du inte är försiktig. Skada eller dödsfall kan inträffa om du inte följer säkerhetsinstruktionerna.
- Denna produkt alstrar ett elektromagnetiskt fält under drift. Detta fält kan under vissa omständigheter ge påverkan på aktiva eller passiva medicinska implantat. För att reducera risken för omständigheter som kan leda till allvariga eller livshotande skador rekommenderar vi därför personer med implantat att rådgöra med läkare samt tillverkaren av det medicinska implantatet innan denna produkt används.
- Var alltid försiktig och använd sunt förnuft. Om du inte vet hur du ska använda produkten i en särskild situation ska du stanna den och tala med en Husqvarna-återförsäljare innan du fortsätter.
- Tänk på att föraren kommer att hållas ansvarig för olyckor som involverar andra människor eller deras egendom.
- Håll produkten ren. Se till att du kan läsa skyltar och dekaler tydligt.
- Låt inte någon använda produkten om du inte är säker på att personen har läst och förstår innehållet i bruksanvisningen.
- Låt inte barn använda produkten.
- Låt inte en person utan kännedom om instruktionerna använda produkten.
- Övervaka alltid en person med nedsatt fysisk eller mental kapacitet som använder produkten. En vuxen person måste vara närvarande hela tiden.
- Använd aldrig produkten om du är trött, sjuk eller om du är påverkad av alkohol, droger eller läkemedel. Detta har en negativ inverkan på din syn, ditt omdöme och din kroppskontroll.
- Använd inte produkten om den är trasig.
- Modifiera aldrig den här produkten och använd den inte om det är möjligt att den har blivit modifierad av andra.
- Håll utkik efter personer, föremål och situationer som kan förhindra säker användning av produkten.
- Håll utkik efter rötter, stenar, grenar, gropar, diken och andra hinder. Långt gräs kan hindra fri sikt.
- Det kan vara farligt att klippa gräs i sluttningar. Använd inte produkten i terräng som lutar mer än 45°. Klipp inte gräset på våta sluttningar.
- När du klipper gräset i en sluttning ska du alltid ha fötterna på plan mark och produkten nedanför dig i sluttningen.
- Klipp tvärs över sluttningar. Inte upp och ned.
- Var uppmärksam när du närmar dig dolda hörn och föremål som skymmer sikten.

Arbets säkerhet



VARNING: Läs varningsinstruktionerna nedan innan du använder produkten.

- Använd enbart den här produkten för att klippa gräsmattor. Det är inte tillåtet att använda den för andra uppgifter.
- Använd personlig skyddsutrustning. Se *Personlig skyddsutrustning på sida 344*.
- Starta inte motorn i ett stängt utrymme eller nära brandfarliga material. Motoravgaserna är heta och kan medföra gnistor som kan orsaka brand.
- Använd inte produkten utan att kniven och alla kåpor är korrekt monterade. En felaktigt monterad kniv kan lossna och orsaka personskador.
- Se till att kniven inte slår emot föremål som stenar och rötter. Detta kan göra att kniven skadas och böja motoraxeln. En böjd axel orsakar kraftiga vibrationer och risken för att kniven lossnar blir mycket hög.
- Om kniven träffar ett föremål eller om det uppstår vibrationer ska du omedelbart stanna produkten. Koppla bort tändkabeln från tändstiftet. Kontrollera om det finns några skador på produkten. Reparera skadorna eller låt en godkänd serviceverkstad utföra reparationen.
- Fäst inte motorbromsbyggl permanent på handtaget när motorn är igång.
- Ställ produkten på ett stabilt plant underlag och starta den. Se till att kniven inte vidrör marken eller andra föremål.
- Håll dig alltid bakom produkten när du använder den.
- Håll båda händerna på handtaget när du använder produkten. Håll händer och fötter borta från de roterande knivarna.
- Var försiktig när du drar produkten bakåt.
- Lyft inte upp produkten när motorn är på. Om du måste lyfta produkten ska du först stänga av motorn och koppla bort tändstiftskabeln från tändstiftet.
- Gå inte baklänges när du använder produkten.
- Stäng av motorn när du rör dig över områden utan gräs, t.ex. gångar av grus, sten och asfalt.
- Spring inte med produkten när motorn är igång. Gå alltid när du använder produkten.



VARNING: Läs varningsinstruktionerna nedan innan du använder produkten.

- Ta bort grenar, kvistar, stenar och andra lösa föremål från arbetsområdet innan du använder produkten.
- Objekt som slår mot skärutrustningen kan slungas ut och orsaka skador på personer och föremål. Håll alltid människor och djur på säkert avstånd från produkten.
- Använd inte produkten vid dimma, regn, kraftiga vindar, kallt väder, risk för åska eller andra ogynnsamma väderförhållanden. Att använda produkten i dåligt väder eller på våta platser kan påverka din uppmärksamhet negativt. Dåligt väder kan orsaka farliga arbetsförhållanden.

- Lämna inte produkten utanför ditt synfält med motorn igång. Stäng av motorn och vänta tills skärutrustningen slutar att rotera.

Säkerhetsinstruktioner för drift

Personlig skyddsutrustning



WARNING: Läs varningsinstruktionerna nedan innan du använder produkten.

- Personlig skyddsutrustning kan inte eliminera skaderisken helt, men den reducerar effekten av en skada vid ett eventuellt olyckstillbud. Be din återförsäljare om hjälp med att välja rätt utrustning.
- Använd kraftiga hals säkra kängor eller skor. Använd inte öppna skor och var inte barfota.
- Använd tjockare långbyxor.
- Använd skyddshandskar vid behov, till exempel när du ansluter, undersöker eller rengör skärutrustningen.

Säkerhetsanordningar på produkten



WARNING: Läs varningsinstruktionerna nedan innan du använder produkten.

- Använd inte en produkt med defekta säkerhetsanordningar.
- Kontrollera säkerhetsanordningarna regelbundet. Om säkerhetsanordningarna är defekta ska du prata med din Husqvarna serviceverkstad.

Kontrollera klippkåpan

Klippkåpan dämpar vibrationerna och minskar risken för skador orsakade av kniven.

- Undersök klippkåpan för att se till att där inte finns några skador, t.ex. sprickor.

Motorbromsbygel

Motorbromsbygeln stänger av motorn. När motorbromsbygeln släpps stannar motorn.

För att inspektera motorbromsen ska du starta motorn och sedan släppa motorbromsbygeln. Om motorn inte stannar inom tre sekunder ska du låta en godkänd Husqvarna-serviceverkstad justera motorbromsen.

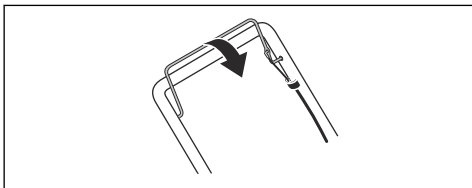

Ljuddämpare

Ljuddämparen håller ljudnivån till ett minimum och leder bort motorns avgaser från föraren.

Använd inte produkten utan eller med defekt ljuddämpare. En defekt ljuddämpare ökar ljudnivån och brandrisken.

Undersök ljuddämparen regelbundet för att se till att den är korrekt monterad och inte skadad.



OBSERVERA: Ljuddämparen blir mycket varm under och efter användning samt när motorn går på tomgång. Var försiktig nära brandfarliga material och/eller ångor för att förhindra brand.

Bränslesäkerhet



WARNING: Läs varningsinstruktionerna nedan innan du använder produkten.

- Starta inte produkten om det finns bränsle eller motorolja på produkten. Ta bort det oönskade bränslet/oljan och låt produkten torka.
- Om du spillt bränsle på kläderna skall dessa bytas omedelbart.
- Se till att inte få bränsle på kroppen, det kan orsaka personsador. Om du får bränsle på kroppen ska du använda tvål och vatten för att ta bort bränslet.
- Starta inte produkten om motorn har en läcka. Undersök regelbundet om motorn läcker.
- Var försiktig med bränsle. Bränsle är brandfarligt och ångorna är explosiva och kan orsaka skador eller dödsfall.
- Undvik att andas in bränsleångor då det kan orsaka personsador. Se till att det finns tillräckligt luftflöde.
- Rök inte i närheten av bränslet eller motorn.
- Placera inga varma föremål i närheten av bränslet eller motorn.
- Fyll inte på bränsle när motorn är på.
- Se till att motorn har svalnat innan du fyller på bränsle.
- Innan du fyller på bränsle bör du öppna bränsletanklocket långsamt och försiktigt släppa på trycket.
- Fyll inte på bränsle i motorn inomhus. Otillräckligt luftflöde kan orsaka skador eller dödsfall på grund av kvävning eller kolmonoxidförgiftning.
- Dra åt bränsletanklocket ordentligt. Om bränsletanklocket inte dras åt ordentligt finns det en risk för brand.
- Flytta produkten minst tre meter från den plats där du fyllde på tanken innan du startar den.
- Fyll inte på med för mycket bränsle i bränsletanken.

Säkerhetsinstruktioner för underhåll



VARNING: Läs varningsinstruktionerna nedan innan du använder produkten.

- Motorns avgaser innehåller kolmonoxid, en luktlös, giftig och mycket farlig gas. Starta inte motorn inomhus eller i slutna utrymmen.
- Innan du utför underhåll på produkten ska du stänga av motorn och ta bort tändkabeln från tändstiftet.
- Använd skyddshandskar när du utför underhåll på skärutrustningen. Kniven är mycket vass och skärskador uppstår lätt.
- Tillbehör och ändringar av produkten som inte godkänts av tillverkaren kan orsaka allvarliga skador eller dödsfall. Modifiera inte produkten. Använd endast tillbehör som godkänts av tillverkaren.
- Om underhåll inte utförs korrekt och regelbundet ökar risken för personskadorna och skador på produkten.
- Utför endast underhåll enligt anvisningarna i den här bruksanvisningen. All annan service måste utföras av en godkänd Husqvarna-serviceverkstad.
- Låt en godkänd Husqvarna-serviceverkstad utföra service på produkten regelbundet.
- Byt ut skadade, slitna och trasiga delar.

Montering

Montera det nedre handtaget

1. För kroken som sitter på handtaget (A) genom mittöppningen (B) i pilens riktning (C).

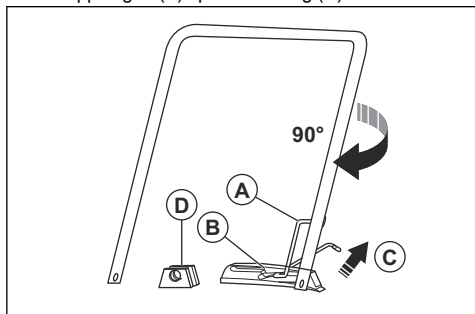

2. Vrid handtaget medurs 90° för att placera ändarna av det lägre handtaget mellan hållarna (D) på klippkåpan.
3. För in gaffelbultarna (A) genom hållarna och ändarna på det nedre handtaget. Lås med låsbultar (B).

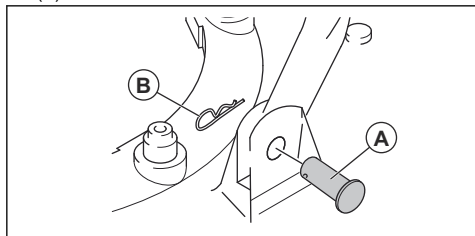

Montera det övre handtaget

1. Placera det nedre handtaget i parkeringsläge, se *Ställa in handtagets läge på sida 347*.
2. Se till att chokereglaget är på produktens vänstra sida, sett bakifrån.

3. Rikta in hålen i det övre handtaget med hålen i det nedre handtaget och fäst skruvarna, brickorna och vreden.

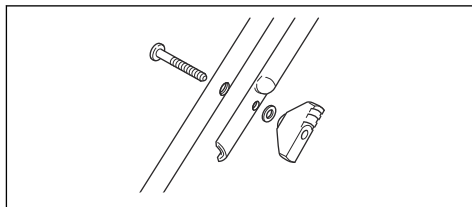

4. Använd band för att fästa kablarna vid handtaget.

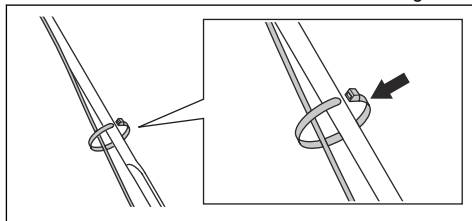

OBSERVERA: Se till att kablarnas spänning inte är för hög.

Montera transporthjulen (tillbehör)

1. För kroken som sitter på handtaget (A) genom mittöppningen (B) i pilens riktning (C).

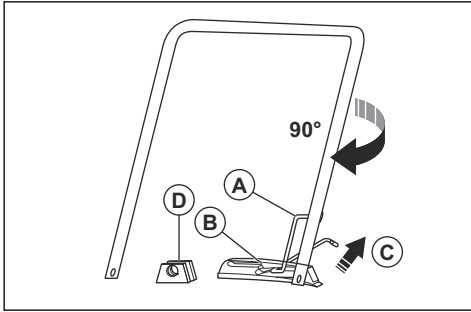

2. Vrid handtaget medurs 90° för att placera ändarna av det lägre handtaget mellan hållarna (D) på klippkåpan.
3. För in bussningen (A) genom hållarna och ändarna på det nedre handtaget.

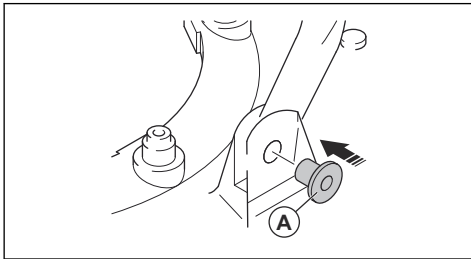

4. Fäst hjulramen (A) på klippaggregatet med skruvarna (B), brickorna (C, D) och låsmutterarna (E).

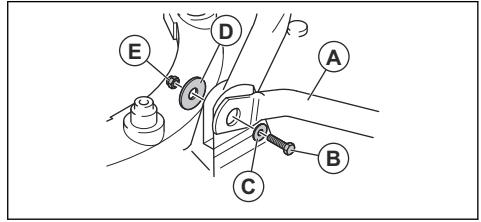

5. Sätt de nedre förlängningsrören i de övre förlängningsrören.
6. För in gaffelbultarna (A) genom förlängningsrören och lås med låsbultarna (B).

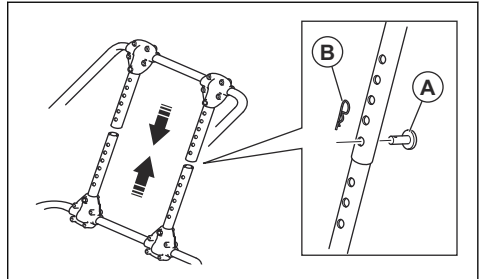

Drift

Introduktion



WARNING: Innan du använder produkten måste du läsa igenom och förstå kapitlet om säkerhet.

Innan du använder produkten

1. Läs igenom bruksanvisningen noggrant och se till att du förstår instruktionerna.
2. Undersök skärutrustningen för att se till att den är korrekt monterad och justerad. Se *Kontrollera skärutrustningen på sida 349*.
3. Fyll bränsletanken. Se *Fylla på bränsle på sida 346*.
4. Fyll oljetanken och kontrollera oljenivån. Se *Fylla på och byta motorolja på sida 350*.

Fylla på bränsle

Använd miljöanpassad bensin/alkylatbensin om det finns. Använd blyfri eller blyad bensin av hög kvalitet om miljöanpassad bensin/alkylatbensin inte finns tillgänglig.

Använd bensin med ett oktantal på 90 RON utanför Nordamerika (87 AKI i Nordamerika) eller högre, med högst 10 % etanol (E10).



OBSERVERA: Använd inte bensin med ett oktantal som är lägre än 90 RON utanför Nordamerika (87 AKI i Nordamerika). Det kan orsaka skador på produkten.

1. Öppna tanklocket långsamt för att släppa på trycket.
2. Fyll på långsamt med en bränsledunk. Om du spiller bränsle ska du ta bort det med en trasa och låta bensinresterna avdunsta.
3. Torka rent runt bränsletanklocket.
4. Dra åt bränsletanklocket ordentligt. Om bränsletanklocket inte dras åt ordentligt finns det en risk för brand.
5. Flytta produkten minst 3 m från den plats där du fyllde på tanken innan du startar den.

Ställa in handtagets läge

1. Lyft kroken (A).

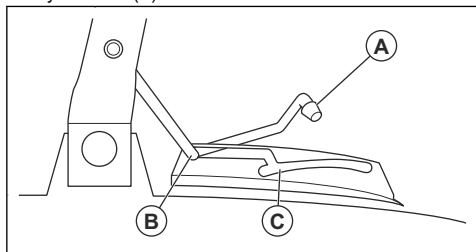

2. Tryck kroken framåt för att placera handtaget i parkeringsläge (B).
3. Dra kroken bakåt för att placera handtaget i klippläge (C).

Starta produkten

1. Se till att tändkabeln är ansluten till tändstiftet.
2. Placera handtaget i parkeringsläge, se *Ställa in handtagets läge på sida 347*.
3. Öppna bränslekranen.

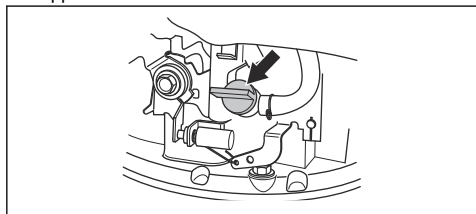

4. Justera chokereglaget.
 - a) Om motorn är kall ska du föra chokereglaget till chokoläge.

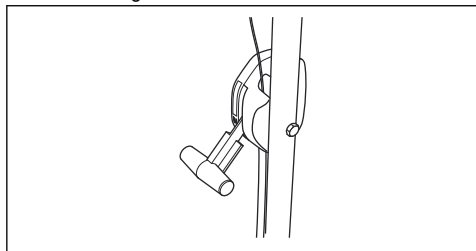

- b) Om motorn är varm ska du föra chokereglaget till arbetsläge.

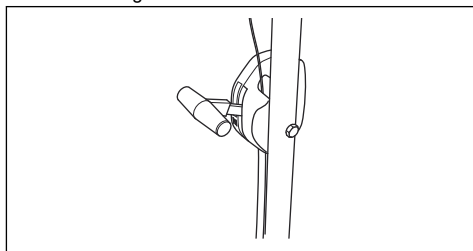

5. Håll motorbromsbygeln mot handtaget.
6. Placera höger fot på klippkåpan.
7. Håll den övre delen av det nedre handtaget med höger hand och luta produkten.
8. Håll i startsnörets handtag med höger hand.



9. Dra långsamt i startsnöret tills du känner ett motstånd.
10. Dra kraftigt för att starta motorn.
11. När motorn har fullt varvtal ska du försiktigt sänka ner produkten till marken.
12. När motorn är varm ska du se till att chokereglaget är inställt till i arbetsläge.
13. Placera handtaget i klippläge, se *Ställa in handtagets läge på sida 347*.



VARNING: Vira inte startsnöret runt handen.

Stänga av produkten

- Luta produkten och släpp motorbromsbygeln.
- När motorn stannar sänker du ner produkten.
- Placera handtaget i parkeringsläge, se *Ställa in handtagets läge på sida 347*.
- Stäng bränslekranen.

Få ett bra resultat

- Använd alltid en vass kniv. En slö kniv ger ett ojämnt resultat och grässets snittyta blir gul. En vass kniv förbrukar mindre energi än en slö kniv.

- Klipp inte mer än en tredjedel av gräsets längd. Klipp först med hög klipphöjd. Undersök resultatet och sänk klipphöjden till en lämplig nivå. Om gräset är väldigt långt kan du köra sakta och klippa två gånger vid behov.
- Klipp i olika riktningar varje gång för att undvika ränder i gräsmattan.

Underhåll

Introduktion



WARNING: Innan du utför underhåll måste du läsa och förstå kapitlet om säkerhet.

För allt service- och reparationsarbete på produkten krävs särskild utbildning. Vi garanterar att du kan få en fackmannamässig reparation och service utförd. Om din återförsäljare inte är en serviceverkstad kan du tala med dem för information om närmaste serviceverkstad.

Innan du utför underhållsarbete



WARNING: Följ dessa anvisningar när du måste placera produkten på sidan för att förhindra personskador och skador på produkten.

1. Stäng bränslekranen.

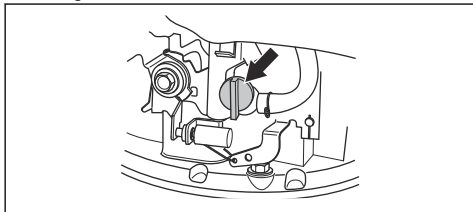

2. Låt motorn gå tills den stannar.

3. Koppla loss tändstiftskabeln.

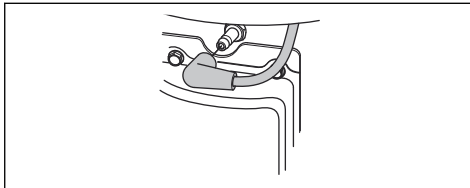

4. Luta produkten till dess vänstra sida, med luftfiltret (A) uppåt och ljuddämparen nedåt.

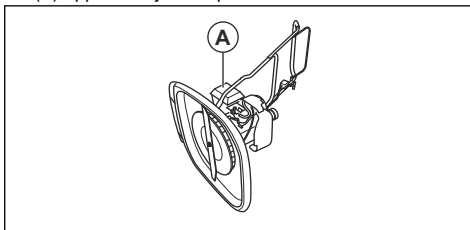

Underhållsschema

Underhållsintervallen beräknas utifrån daglig användning av produkten. Intervallen ändras om produkten inte används dagligen.

För underhåll som markeras med * ska du se anvisningarna i *Säkerhetsanordningar på produkten på sida 344*.

Underhåll	Dagligen	Varje vecka	Varje månad
Utför en allmän inspektion	X		
Kontrollera oljenivån	X		
Rengör produkten	X		
Kontrollera skärutrustningen	X		
Kontrollera klippkåpan*	X		
Kontrollera motorbromsbygeln*	X		
Kontrollera luftfiltret	X		
Kontrollera ljuddämparen*		X	
Kontrollera tändstiftet		X	
Rengör luftfiltret			X

Underhåll	Dagligen	Varje vecka	Varje månad
Byt ut luftfiltret			X
Kontrollera bränslesystemet			X

Allmän inspektion

- Se till att skruvar och muttrar på produkten är åtdragna.

Rengöra produkten



VARNING: Följ anvisningarna i *Innan du utför underhållsarbete på sida 348* innan du rengör under produkten.



OBSERVERA: Använd inte rengöringsmedel, bensin eller lösningsmedel för att rengöra produkten. Detta kan orsaka skador på plastdelar.

- Undvik att använda högtryckstvätt när du rengör maskinen.
- Om du använder vatten för att rengöra produkten ska du inte spola vatten direkt på motorn.
- Använd en borste för att ta bort löv, gräs och smuts.
- Se till att kylluftintaget inte är igensatt.
- Ta bort fläkten (se *Byta kniv och fläkt på sida 349*) och rengör den med en borste.
- Rengör produktens yta med en torr trasa.
- Rengör under produkten med en skrapa för att avlägsna ansamling av gräs och skräp.

Kontrollera skärutrustningen



VARNING: För att förhindra oavsiktlig start ska du ta bort tändkabeln från tändstiftet.



VARNING: Använd skyddshandskar när du utför underhåll på skärutrustningen. Kniven är mycket vass och skärskador uppstår lätt.

1. Kontrollera så att skärutrustningen inte är skadad eller har sprickor. Byt alltid ut skadad skärutrustning.
2. Titta på kniven för att se om den är skadad eller slö.

Notera: Kniven måste balanseras när den har slipats. Låt en serviceverkstad slipa, byta och balansera kniven. Om du träffar ett hinder som gör att produkten stannar ska du byta ut den skadade kniven. Låt serviceverkstaden bedöma om kniven kan slipas eller måste ersättas.

Byta kniv och fläkt



VARNING: Använd kraftiga arbetshandskar. Kniven är mycket vass och skärskador uppstår lätt.

1. Förbered produkten för underhållsarbete, se *Innan du utför underhållsarbete på sida 348*.
2. Håll i fläkten ordentligt och vänd knivbulten (A) moturs för att ta bort den.

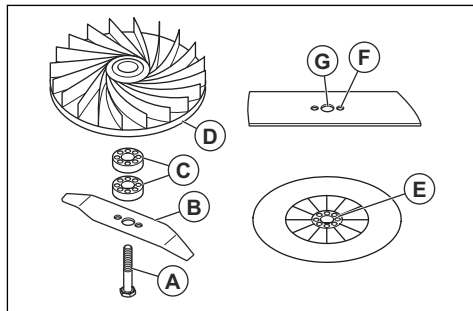

3. Ta loss kniven (B), klipphöjdsdistanserna (C) och fläkten (D).
4. Kontrollera om knivbulten och fläkten har skador.
5. Sätt tillbaka fläkten i sitt ursprungliga läge. Om du lägger till klipphöjdsdistanser ska du se till att stiften sätts i hålen på fläkten.
6. Montera den nya kniven. Se till att stiften på fläkten (E) placeras i hålen (F) på kniven.
7. När du monterar en ny kniv ska du rikta knivens vinklade ändar mot marken.
8. För knivbulten genom knivens mitthål (G) och dra åt medurs för hand.
9. Håll i fläkten ordentligt och dra åt knivbulten med en skiftnyckel.
10. Dra runt kniven för hand och se till att den roterar fritt.
11. Starta produkten för att testa kniven. Om kniven inte är korrekt monterad känner du vibrationer i produkten eller så är klipprisultat otillfredsställande.

Ställa in klipphöjden

Lägg till klipphöjdsdistanser för att sänka klipphöjden. Ta bort klipphöjdsdistanserna för att höja klipphöjden.

Notera: Använd inte mer än två klipphöjdsdistanser.

1. Förbered produkten för underhållsarbete, se *Innan du utför underhållsarbete på sida 348*.
2. Ta bort knivbulten och kniven, se *Byta kniv och fläkt på sida 349*.
3. Placera en eller två klipphöjdsdistanser (A) mellan fläkten och kniven. Placera hålen på den första klipphöjdsdistansen på stiften på fläkten (B). Sätt stiften på den andra klipphöjdsdistansen i hålen på den första klipphöjdsdistansen.

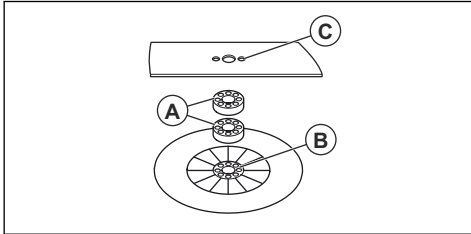

4. Placera kniven på klipphöjdsdistansen. Se till att stiften på klipphöjdsdistansen placeras i hålen (C) på kniven.
5. Fäst kniven och knivbulten, se *Byta kniv och fläkt på sida 349*.

Fylla på och byta motorolja

- För information om hur du fyller på och byter motorolja, se bruksanvisningen för motorn.

Rengöra luftfiltret



OBSERVERA: Kör aldrig motorn utan monterat luftfilter eller med ett smutsigt luftfilter. Det minskar effektiviteten och kan orsaka skador på motorn.

1. Tryck på spärrflikarna (A), ta bort luftfilterkåpan (B) och ta bort luftfiltret (C).

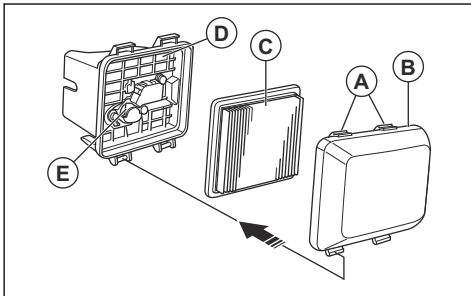

2. Slå luftfiltret mot en plan yta för att få partiklarna att falla av. Du kan också blåsa tryckluft genom luftfiltret från dess rena sida.



OBSERVERA: Använd inte en borste för att ta bort smuts eftersom smutsen då trycks in i luftfiltret.

3. Rengör luftfilterhållaren (D) och luftfilterkåpan lock med en fuktig trasa.



OBSERVERA: Låt inte smuts tränga in i luftkanalen som leder fram till förgasaren (E).

4. Sätt tillbaka luftfiltret i sitt ursprungliga läge. Se till att luftfiltret ligger helt tätt mot luftfilterhållaren.
5. Sätt tillbaka luftfilterkåpan med de nedre flikarna först.

Så undersöker du tändstiftet



OBSERVERA: Använd alltid rekommenderad tändstiftstyp. Fel typ av tändstift kan orsaka skador på produkten.

- Undersök tändstiftet om motorn har låg effekt, är svår att starta eller inte fungerar korrekt vid tomgångsvarvtal.
- Följ dessa instruktioner om du vill minska risken för oönskat material på tändstiftets elektroder:
 - a) Se till att tomgångsvarvtalet är korrekt justerat.
 - b) Se till att bränsleblandningen är korrekt.
 - c) Se till att luftfiltret är rent.
- Om tändstiftet är smutsigt rengör du det och ser till att elektroadvståndet är korrekt, se #.

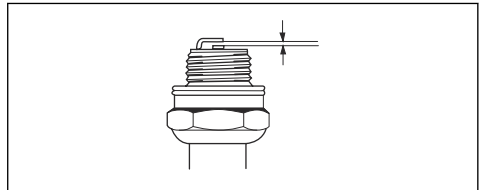

- Byt ut tändstiftet vid behov.

Kontrollera bränslesystemet

- Kontrollera bränsletanklocket och tätningen till bränsletanklocket för att se till att det inte finns några skador.
- Kontrollera bränsleslangen för att se till att inget läckage förekommer. Om bränsleslangen är skadad ska du låta en serviceverkstad byta ut den.

Transport, förvaring och kassering

Transport och förvaring

- Vid förvaring och transport av produkten och bränslet ska du se till att det inte förekommer något läckage eller avgaser. Gnistor eller öppen eld, t.ex. från elektriska apparater eller pannor, kan orsaka brand.
- Använd alltid godkända behållare för transport och förvaring av bränsle.
- Töm bränsletanken innan du placerar produkten för förvaring under en längre tid. Kassera bränslet på lämplig anvisad plats
- Fäst produkten ordentligt under transport för att förhindra skador och olyckor.
- Förvara produkten i ett låst utrymme för att förhindra åtkomst för barn eller personer som inte är behöriga.
- Förvara produkten på en torr och frostfri plats.

Förbereda för förvaring

Förbered produkten för förvaring i slutet av säsongen och innan mer än 30 dagars förvaring.

1. Stäng av motorn och stäng bränslekranen.
2. Starta motorn och luta produkten ca 10 cm från marken, i ljuddämparens riktning.
3. När motorn stannar släpper du motorbromsbygeln.

4. Koppla loss tändstiftskabeln.
5. Tappa ur bränslet från bränsletanken.
6. Ta bort tändstiftet och häll 5 ml motorolja genom tändstiftshålet.
7. Dra i starthandtaget tre gånger för att fördela oljan i motorn.
8. Kontrollera tändstiftet, se *Så undersöker du tändstiftet på sida 350*. Anslut inte tändstiftskabeln.
9. Rengör luftfiltret, se *Rengöra luftfiltret på sida 350*.
10. Kontrollera skärutrustningen, se *Kontrollera skärutrustningen på sida 349*.
11. Rengör produkten, se *Rengöra produkten på sida 349*.

Kassering

- Följ lokala återvinningsbestämmelser och tillämpliga förordningar.
- Kassera alla kemikalier, som olja och bränsle, vid en serviceverkstad eller på lämplig anvisad plats.
- När produkten inte längre används ska du skicka den till en Husqvarna-återförsäljare eller lämna den till en återvinningsstation.

Tekniska data

Tekniska data

	GX560
Motor	
Fabrikat / Modell	Honda/OHC GCV 160
Slagvolym, cm ³	160
Varvtal, varv/min	3 150 +0/-100
Nominell motoreffekt, kW ¹⁰¹	3,0
Tändstiftens avstånd i mm	0,75
Tändstiftstyp	NGK BPR6ES
Bränsle-/smörjsystem	
Volym bensintank, liter	0,9

¹⁰¹ Motorns angivna märkeffekt är medelvärde för nettoeffekten (vid det specificerade varvtalet) hos en typisk produktionsmotor för den motormodell som mätts enligt SAE-standard J1349/ISO1585. Massproducerade motorer kan avvika från detta värde. Den faktiska effekten hos den motor som är installerad i slutprodukten kommer att bero på driftshastigheten, omgivningens egenskaper och andra faktorer.

	GX560
Motorolja	SAE 10W-30
Volym oljetank, liter	0,5
Vikt	
Med tomma tankar, kg	18,4
Bulleremissioner¹⁰²	
Ljudeffektnivå, uppmätt dB (A)	96
Ljudeffektnivå, garanterad L _{WA} dB(A)	97
Ljudnivåer¹⁰³	
Ljudtrycksnivå vid användarens öra, dB (A)	84
Vibrationsnivåer, a_{hveq}¹⁰⁴	
Handtag, m/s ²	3,3
Skärutrustning	
Klipp höjd, mm	10–30
Klipp bredd, mm	510
Kniv, artikelnummer	5119004-10

¹⁰² Emission av buller till omgivningen uppmätt som ljudeffekt (L_{WA}) enligt EG-direktiv 2000/14/EG.

¹⁰³ Ljudtrycksnivå enligt ISO 5395. Redovisade data för ljudtrycksnivå har ett typiskt spridningsmått (standardavvikelse) på 1,2 dB(A).

¹⁰⁴ Vibrationsnivå enligt ISO 5395. Rapporterade data för vibrationsnivå har en typisk statistisk spridning (standardavvikelse) på 0,2 m/s².

EG-försäkran om överensstämmelse

EG-försäkran om överensstämmelse

Husqvarna AB, SE-561 82 Huskvarna, Sverige, tel:
+46-36-146500, försäkrar härmed att **gräsklipparen**
Husqvarna GX560 från serienummer 2017xxxxxxx och
framåt uppfyller kraven i RÅDETS DIREKTIV:

- av den 17 maj 2006 "angående maskiner"
2006/42/EG
- av den 26 februari 2014 "angående elektromagnetisk
kompatibilitet" **2014/30/EU**
- av den 8 maj 2000 "angående emission av buller i
miljön" **2000/14/EG**

Information om bulleremissioner finns i avsnittet
Tekniska data.

Följande standarder har tillämpats:

**EN ISO 5395-1, EN ISO 5395-2, EN ISO 5395-2 Amd1,
EN ISO 5395-2 Amd 2, EN 55012**

Om inte annat anges är ovan angivna standarder de
senast offentliggjorda versionerna.

Anmält organ: **0404, RISE SMP Svensk Maskinprovning
AB, Box 7035, SE-750 07 Uppsala** har utfärdat rapporter
om bedömning av överensstämmelse enligt bilaga VI till
RÅDETS DIREKTIV av den 8 maj 2000 angående
emissioner av buller till omgivningen, 2000/14/EG.

Certifikatet har nummer: 01/901/302

Huskvarna, 2017-12-14



Claes Losdal, utvecklingschef/trädgårdsprodukter
(auktoriserad representant för Husqvarna AB samt
ansvarig för tekniskt underlag)

İçindekiler

Giriş.....	354	Bakım.....	361
Güvenlik.....	355	Taşıma, depolama ve atma.....	364
Montaj.....	358	Teknik veriler.....	364
Kullanım.....	359	AT Uyumluluk Bildirimi.....	366

Giriş

Ürün açıklaması

Ürün, yaya kumandalı bir döner çim biçme makinesidir. Bir hava yastığı üzerinde kayarak ilerler ve böylece çimenlik alanın her bölümünde çimleri biçmeyi kolaylaştırır.

Kullanım amacı

Ürünü büyük özel bahçelerde veya halka açık alanlarda çim biçmek için kullanın. Maksimum 45°'ye kadar eğimlerde kullanılabilir. Ürünü başka işler için kullanmayın.

Ürüne genel bakış

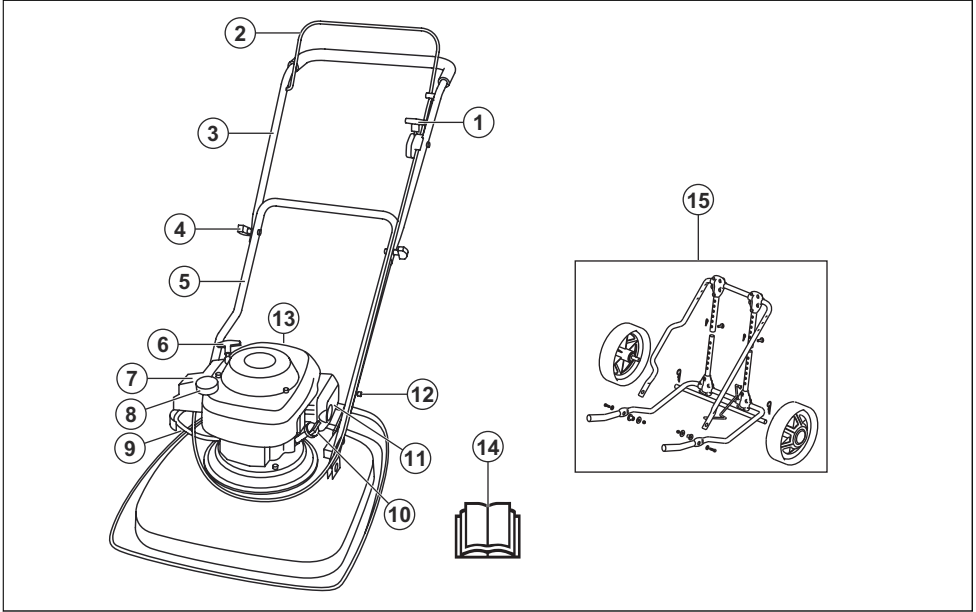

1. Jikle kontrolü
2. Motor fren kolu
3. Üst tutacak
4. Tutma yeri topuzu
5. Alt kol
6. Çalıştırma ipi tutma yeri
7. Hava filtresi
8. Yakıt tankı
9. Yakıt valfi
10. Yağ kapağı

11. Susturucu
12. Tutma yeri konumunun ayarı için kanca
13. Buji
14. Kullanım kılavuzu
15. Taşıma tekerlekleri (aksesuar)

Ürün üzerindeki semboller



UYARI: Dikkatsiz ya da yanlış kullanım, operatör veya makinenin etrafında bulunan

insanlar için ciddi yaralanmaya veya ölüme sebep olabilir.



Lütfen kullanım kılavuzunu dikkatle okuyun ve kullanımdan önce talimatları anladığınızdan emin olun.



Uyarı: döner bıçak. Ellerinizi ve ayaklarınızı uzak tutun.



Uyarı: döner parçalar. Ellerinizi ve ayaklarınızı uzak tutun.



Atılan nesnelere ve seken cisimlere dikkat edin.



İnsanları ve hayvanları çalışma alanından güvenli bir uzaklıkta tutun.



Onarım veya bakım işlemlerinden önce motoru durdurun ve ateşleme kablosunu çıkarın.



Bu ürün geçerli AB direktiflerine uygundur.



Çevreye Avrupa Birliği Direktifine uygun gürültü emisyonu. Ürünün emisyonu Teknik veriler bölümünde ve etiketin üstünde belirtilmektedir.



Yakıt valfi açık.



Yakıt valfi kapalı.



Motordan gelen egzoz dumanı kokusuz, zehirli ve son derece tehlikeli bir gaz olan karbon monoksit içerir. Ürünü iç mekanlarda veya kapalı alanlarda çalıştırmayın.



Yangın tehlikesi. Yakıt doldurma işleminden önce her zaman motoru durdurun.

Not: Ürünün üzerindeki diğer semboller/etiketler, diğer ticari alanların sertifikalandırma gereklilikleri ile ilgilidir.

EU V



UYARI: Motorun kurcalanması bu ürünün AB tip onayını geçersiz kılar.

Ürün sorumluluğu

Ürün sorumluluğu yasalarında belirtildiği üzere;

- ürünün hatalı bir şekilde onarılması,
- ürünün, üretici tarafından onaylanmayan veya üreticiden alınmayan parçalarla tamir edilmesi,
- üründe, üreticiden alınmayan veya üretici tarafından onaylanmayan bir aksesuar bulunması,
- ve ürünün, onaylı bir servis merkezinde veya yetkili bir kurum tarafından tamir edilmemesi durumunda oluşabilecek hasarlardan sorumlu değiliz.

Güvenlik

Güvenlik tanımları

Kılavuzdaki önemli kısımları vurgulamak için uyarılar ve notlar kullanılmıştır.



UYARI: Kılavuzdaki talimatlara uyulmadığı takdirde operatör veya çevredeki kişiler için ciddi yaralanma veya ölüm tehlikesi varsa kullanılır.



DİKKAT: Kılavuzdaki talimatlara uyulmadığı takdirde ürünün, diğer malzemelerin veya çevrenin zarar görme riski olduğunda kullanılır.

Not: Belirli bir durumda bilgi verilmesi gerektiğinde kullanılır.

Genel güvenlik talimatları



UYARI: Ürünü kullanmadan önce aşağıdaki uyarı talimatlarını okuyun.

- Bu ürün yanlış kullanıldığında veya dikkatli olmazsanız tehlikelidir. Güvenlik talimatlarına uyulmaması yaralanmalara veya ölüme yol açabilir.
- Bu ürün, çalışırken elektromanyetik bir alan oluşturur. Bu alan, bazı koşullarda aktif veya pasif tıbbi implantlarda girişime neden edebilir. Ciddi veya ölümcül yaralanma riskini azaltmak için tıbbi implantı olan kişilerin, bu ürünü kullanmadan önce doktorlarına ve tıbbi implant üreticilerine danışmalarını öneririz.
- Her zaman dikkatli olun ve sağduyunuzu kullanın. Özel bir durumda aracı nasıl kullanacağınızdan emin değilseniz durun ve devam etmeden önce Husqvarna yetkili satıcınızla görüşün.
- Diğer insanları veya bu insanlara ait mülkleri içeren kazalardan operatörün sorumlu tutulacağını unutmayın.
- Ürünü temiz tutun. İşaretleri ve etiketleri net bir şekilde okuyabildiğinizden emin olun.
- Kullanım kılavuzunun içindekileri okuyup anladığınızdan emin olmadan kimsenin ürünü kullanmasına izin vermeyin.
- Ürünü, bir çocuğun kullanmasına izin vermeyin.
- Talimatlar hakkında bilgisi olmayan birinin ürünü kullanmasına izin vermeyin.
- Fiziksel veya zihinsel kapasitesi düşük olan bir kişi ürünü kullanırken bu kişiyi daima gözetim altında tutun. Sorumluluk sahibi bir yetişkin her zaman orada olmalıdır.
- Ürünü yorgun, hasta veya alkol ya da ilaç etkisi altındayken kullanmayın. Bu durum görüş, dikkat, koordinasyon ve doğru bir şekilde düşünmenizi olumsuz yönde etkiler.
- Arızalıysa ürünü kullanmayın.
- Başkaları tarafından değiştirilmiş olma olasılığı varsa bu ürünü değiştirmeyin veya kullanmayın.

Çalışma alanı güvenliği



UYARI: Ürünü kullanmadan önce aşağıdaki uyarı talimatlarını okuyun.

- Ürünü çalıştırmadan önce dalları, çalıkları, taşları ve diğer sabit olmayan nesnelere çalışma alanından çıkarın.
- Kesme donanımına çarpan nesnelere fırlatılarak kişi ve nesnelere zarar görmesine neden olabilir. Etraftaki insanları ve hayvanları üründen güvenli bir uzaklıkta tutun.
- Ürünü sisli, yağmurlu, fırtınalı, soğuk havalarda, yıldırım düşmesi riski bulunan durumlarda veya diğer kötü hava koşullarında kullanmayın. Ürünün kötü

havalarda veya ıslak yerlerde kullanılması dikkatinizi olumsuz yönde etkiler. Kötü hava, çalışma koşullarının tehlikeli olmasına yol açabilir.

- Ürünün güvenli bir şekilde çalışmasını önleyebilecek kişi, nesne ve durumlara dikkat edin.
- Kök, taş, çalı, çukur, hendek ve başka engeller olup olmadığına bakın. Uzun çimler görüş alanını olumsuz etkileyebilir.
- Eğimli yerlerde çim kesmek tehlikeli olabilir. Ürünü 45°'den daha eğimli zeminlerde kullanmayın. ıslak ve eğimli zeminlerde çim biçmeyin.
- Eğimli zeminlerde çim biçerken daima ayağınızı düz bir zemine basın ve ürünün eğimde sizin altınızda olacak şekilde tutun.
- Yokuşlarda ürünü yatay olarak kullanın. Yukarı ve aşağı hareket ettirmeyin.
- Gizli köşelere ve açık görüşü engelleyen nesnelere yanına giderken dikkatli olun.

Çalışma güvenliği



UYARI: Ürünü kullanmadan önce aşağıdaki uyarı talimatlarını okuyun.

- Bu ürünü yalnızca çimenlik alanlarda çim kesmek için kullanın. Ürünün başka işler için kullanılması yasaktır.
- Kişisel koruyucu araçlar kullanın. Bkz. *Kişisel koruyucu ekipman sayfa: 357*.
- Motoru kapalı yerlerde veya yanıcı maddelerin yanında çalıştırmayın. Motordan çıkan egzoz dumanları sıcaktır ve yangın çıkmasına neden olabilecek yakılcımlar içerir.
- Bıçağı ve tüm kapakları doğru bir şekilde takmadan ürünü çalıştırmayın. Yanlış takılmış bir bıçak yerinden çıkarak yaralanmaya neden olabilir.
- Bıçağın taş veya kök gibi nesnelere çarpmasına dikkat edin. Bu, bıçağa zarar verebilir ve motor milini bükebilir. Bükülmüş aks, ağır titreşime ve çok yüksek bir bıçak gevşemesi riskine neden olabilir.
- Bıçak bir cisme çarpar veya titreşim olursa ürünü hemen durdurun. Ateşleme kablosunu bujiden ayırın. Üründe hasar olup olmadığını kontrol edin. Hasarları onarın veya bir yetkili servis noktasının onarmasını sağlayın.
- Motor çalışırken motor fren kolunu sürekli olarak tutma yerine takmayın.
- Ürünü sabit ve düz bir yüzeye koyup çalıştırın. Bıçağın yere veya diğer cisimlere çarpmadığından emin olun.
- Ürünü çalıştırırken her zaman arkasında durun.
- Ürünü çalıştırırken 2 elinizi de tutma yerinin üzerinde tutun. Ellerinizi ve ayaklarınızı döner bıçaklardan uzakta tutun.
- Ürünü arkaya doğru çekerken dikkatli olun.
- Motor çalışırken ürünü kaldırmayın. Ürünü kaldırdığınız gerekirse önce motoru durdurun ve buji kablosunu bujiden ayırın.

- Ürünü kullanırken arkaya doğru yürümeyin.
- Çakıl, taş ve asfalt gibi malzemelerden yapılmış, çim olmayan alanlardan geçerken motoru durdurun.
- Motor çalışırken ürünü birlikte koşmayın. Ürünü kullanırken her zaman yürüyün.
- Motor çalışırken ürünün görüş alanınızdan çıkmasına izin vermeyin. Motoru kapatın ve kesme donanımı dönmeyi durduruncaya kadar bekleyin.

Kullanım için güvenlik talimatları

Kişisel koruyucu ekipman



UYARI: Ürünü kullanmadan önce aşağıdaki uyarı talimatlarını okuyun.

- Kişisel koruyucu ekipmanlar yaralanma riskini tamamen engelleyemez ancak bir kaza durumunda yaralanmanın derecesini azaltır. Bayinizin doğru ekipmanı seçmenize yardımcı olmasını sağlayın.
- Ağır hizmet tipi kaymayan botlar veya ayakkabılar kullanın. Açık ayakkabılar giymeyin veya çıplak ayakla yürümeyin.
- Kalın, uzun pantolonlar giyin.
- Kesme donanımını takma, kontrol etme veya temizleme gibi gerekli durumlarda koruyucu eldivenler kullanın.

Ürünün üzerindeki güvenlik aletleri



UYARI: Ürünü kullanmadan önce aşağıdaki uyarı talimatlarını okuyun.

- Güvenlik araçları arızalı olan bir ürünü kullanmayın.
- Güvenlik araçlarını düzenli olarak kontrol edin.
- Güvenlik araçları arızalıysa Husqvarna servis noktanızla görüşün.

Kesme kapağını kontrol etme

Kesme kapağı, üründeki titreşimleri ve bıçakla yaralanma riskini azaltır.

- Çatlak gibi hasarlar olmadığından emin olmak için kesme kapağını inceleyin.

Motor fren kolu

Motor fren kolu, motoru durdurur. Motor fren kolu bırakıldığında motor durur.

Motor freninde inceleme yapmak için motoru çalıştırıp motor fren kolunu serbest bırakın. Motor 3 saniye içinde

durmazsa motor frenini onaylı Husqvarna servis noktasına ayarlatın.

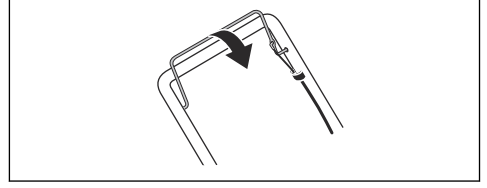

Susturucu

Susturucu, gürlütlü düzeyini minimum seviyede tutar ve egzoz dumanlarını operatörden uzağa gönderir.

Susturucu yoksa veya arızalıysa ürünü kullanmayın. Arızalı bir susturucu, gürlütlü düzeyini ve yangın riskini artırır.

Düzgün takıldığından ve hasarlı olmadığından emin olmak için susturucuyu düzenli olarak kontrol edin.



DİKKAT: Susturucu kullanım sırasında, kullanım sonrasında ve motor rölantide çalışırken çok sıcak olur. Yangını önlemek için yanıcı malzemelerin ve/veya dumanların yakınında dikkatli olun.

Yakıt güvenliği



UYARI: Ürünü kullanmadan önce aşağıdaki uyarı talimatlarını okuyun.

- Ürünün üzerinde yakıt veya motor yağı varsa ürünü çalıştırmayın. İstenmeyen yakıtı/yağı temizleyin ve ürünün kurumasını bekleyin.
- Kıyafetlerinize yakıt bulaşırsa kıyafetlerinizi hemen değiştirin.
- Vücudunuza yakıt bulaştırmayın; bu, yaralanmaya sebep olabilir. Vücudunuza yakıt bulaşırsa yakıtı temizlemek için su ve sabun kullanın.
- Motorda sızıntı varsa ürünü çalıştırmayın. Motorda sızıntı olup olmadığını düzenli olarak kontrol edin.
- Yakıtla uğraşırken dikkatli olun. Yakıt yanıcı ve dumanlar patlayıcıdır; yaralanmalara veya ölüme sebep olabilir.
- Yaralanmaya sebep olabileceğinden yakıt dumanını solumayın. Yeterli hava akışı olduğundan emin olun.
- Yakıtın veya motorun yakınında sigara içmeyin.
- Yakıtın veya motorun yakınına sıcak nesnelere koymayın.
- Motor açıkken yakıt eklemeyin.
- Yakıtı yenilemeden önce motorun soğuduğundan emin olun.
- Yakıtı yenilemeden önce yakıt tankı kapağını yavaşça açın ve basıncı dikkatlice tahliye edin.
- Kapalı bir alanda motora yakıt eklemeyin. Nefessiz kalma veya karbon monoksit nedeniyle yeterli hava

akışının olmaması yaralanmaya veya ölüme sebep olabilir.

- Yakıt tankı kapağını tamamen sıkın. Yakıt tankı kapağı sıkılmamışsa yangın riski vardır.
- Çalıştırmadan önce ürünü, yakıt tankını doldurduğunuz konumdan en az 3 m (10 ft) uzağa taşıyın.
- Yakıt tankına çok fazla yakıt doldurmayın.

Bakım için güvenlik talimatları



UYARI: Ürünü kullanmadan önce aşağıdaki uyarı talimatlarını okuyun.

- Motordan gelen egzoz dumanı kokusuz, zehirli ve son derece tehlikeli bir gaz olan karbon monoksit içerir. Motoru iç mekanlarda veya kapalı alanlarda çalıştırmayın.

- Ürün üzerinde bakım yapmadan önce motoru durdurup ateşleme kablosunu bujiden çıkarın.
- Kesme donanımı üzerinde bakım yaparken koruyucu eldiven kullanın. Bıçak çok keskindir ve kolaylıkla kesiklere yol açabilir.
- Üretici tarafından onaylanmamış aksesuarlar ve ürün değişiklikleri, ciddi yaralanmalara veya ölüme neden olabilir. Ürünü değiştirmeyin. Her zaman üretici tarafından onaylanmış aksesuarları kullanın.
- Bakım işlemi doğru ve düzenli şekilde yapılmadığı takdirde yaralanma ve ürün hasarı riski artar.
- Bakım işlemini yalnızca kullanıcı kılavuzunda belirttiği şekilde gerçekleştirin. Diğer tüm servis ve bakım işlemleri, onaylı Husqvarna servis noktası tarafından yapılmalıdır.
- Ürün üzerindeki servis işlemlerini düzenli olarak Husqvarna servis noktasına yaptırın.
- Hasarlı, aşınmış ya da kırık parçaları değiştirin.

Montaj

Alt tutma yerinin montajı

1. Tutma yerine takılı kancayı (A) ok yönünde (C) orta yuvadan (B) geçirerek takın.

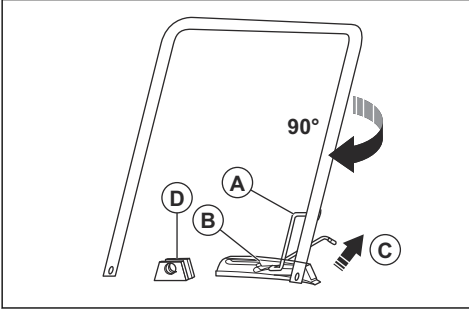

2. Tutma yerini saat yönünde 90° döndürerek alt tutma yerinin uçlarını kesme kapağının üzerindeki braketlerin (D) arasına getirin.
3. Çatal pimleri (A) braketlerden ve alt tutma yerinin uçlarından geçirin. Kilit pimlerini (B) kullanarak kilitleyin.

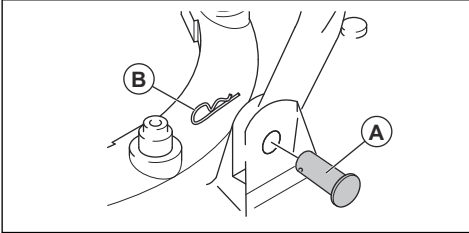

Üst tutma yerinin montajı

1. Alt tutma yerini park konumuna getirin, bkz. *Tutma yeri konumunun ayarlanması sayfa: 360*.
2. Jikle kontrolünün arkadan bakıldığında ürünün sol tarafında olduğundan emin olun.
3. Üst tutma yerindeki delikleri alt tutma yerindeki deliklerle hizalayıp vidaları, rondelaları ve düğmeleri takın.

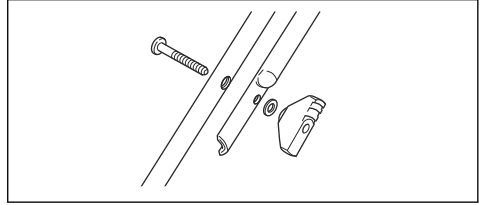

4. Kabloları tutma yerine sabitlemek için kayışları kullanın.

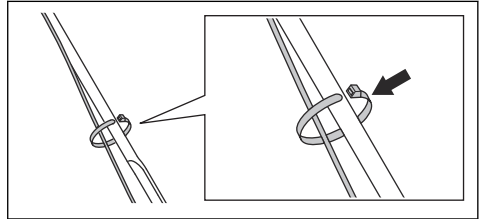

DİKKAT: Kabloların gerginliğinin çok yüksek olmadığından emin olun.

Taşıma tekerleklerinin (aksesuar) montajı

1. Tutma yerine takılı kancayı (A) ok yönünde (C) orta yuvadan (B) geçirek takın.

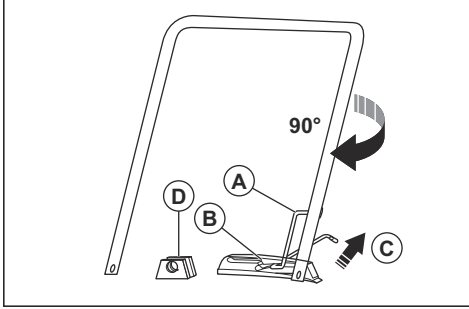

2. Tutma yerini saat yönünde 90° döndürerek alt tutma yerinin uçlarını kesme kapağının üzerindeki braketterin (D) arasına getirin.
3. Kovani (A) braketterden ve alt tutma yerinin uçlarından geçirin.

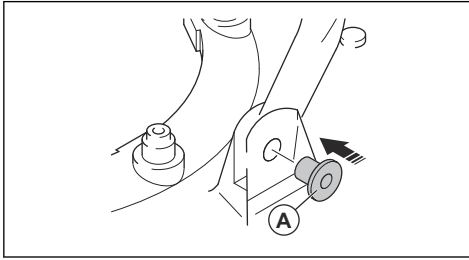

4. Tekerlek çerçevesini (A) vidaları (B), rondelaları (C, D) ve kilit somunlarını (E) kullanarak kesim tablasına takın.

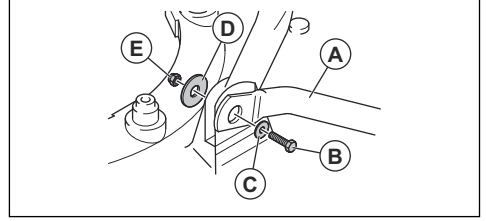

5. Alt uzatma borularını üst uzatma borularına takın.
6. Çatal pimleri (A) uzatma borularından geçirin ve kilit pimleriyle (B) kilitleyin.

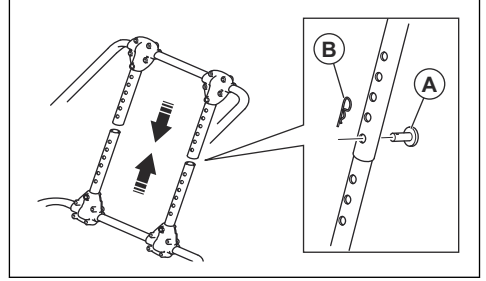

Kullanım

Giriş



UYARI: Ürünü kullanmadan önce güvenlik bölümünü okuyup anlamalısınız.

Ürünü çalıştırmadan önce

1. Kullanım kılavuzunu dikkatle okuyun ve talimatları anladığınızdan emin olun.
2. Doğru bir şekilde takılıp ayarlandığından emin olmak için kesme donanımını inceleyin. Bkz. *Kesme donanımını kontrol etme sayfa: 362.*
3. Yakıt tankını doldurun. Bkz. *Yakıt doldurma sayfa: 359.*
4. Yağ tankını doldurun ve yağ seviyesini kontrol edin. Bkz. *Motor yağının doldurulması ve değiştirilmesi sayfa: 363.*

Yakıt doldurma

Varsa, düşük emisyonlu/alkilat benzin kullanın. Düşük emisyonlu/alkilat benzin yoksa kaliteli kurşunsuz benzin veya kurşunlu benzin kullanın. Kuzey Amerika dışında oktan numarası 90 RON (Kuzey Amerika'da 87 AKI) veya daha yüksek olan ve en fazla %10 etanol (E10) içeren benzin kullanın.



DİKKAT: Kuzey Amerika dışında oktan numarası 90 RON (Kuzey Amerika'da 87 AKI) değerinin altında olan benzin kullanmayın. Bu, üründe hasara neden olabilir.

1. Basıncı tahliye etmek için yakıt tankı kapağını yavaşça açın.
2. Yakıt bidonuyla yavaşça doldurun. Yakıt dökerseniz bezle silin ve kalan yakıtı kurumaya bırakın.
3. Yakıt tankı kapağının çevresini temizleyin.

4. Yakıt tankı kapağını tamamen sıkın. Yakıt tankı kapağı sıkılmamışsa yangın riski vardır.
5. Çalıştırmadan önce ürünü, yakıt tankını doldurduğunuz konumdan en az 3 m (10 ft) uzağa taşıyın.

Tutma yeri konumunun ayarlanması

1. Kancayı (A) kaldırın.

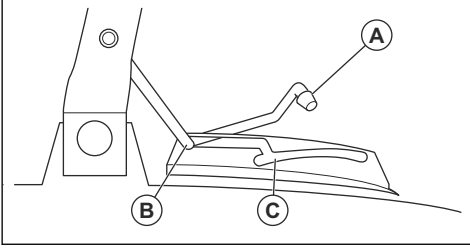

2. Tutma yerini park konumuna (B) ayarlamak için kancayı öne itin.
3. Tutma yerini çim biçme konumuna (C) ayarlamak için kancayı arkaya çekin.

Ürünü çalıştırma

1. Ateşleme kablosunun bujiye bağlandığından emin olun.
2. Tutma yerini park konumuna getirin, bkz. *Tutma yeri konumunun ayarlanması sayfa: 360.*
3. Yakıt valfini açın.

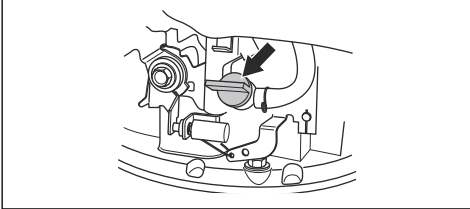

4. Jikle kontrolünü ayarlayın.
 - a) Motor soğuksa jikle kontrolünü jikle konumuna getirin.

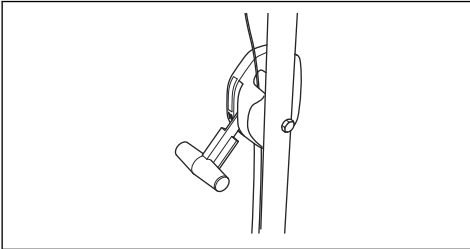

- b) Motor sıcaksa jikle kontrolünü çalışma konumuna getirin.

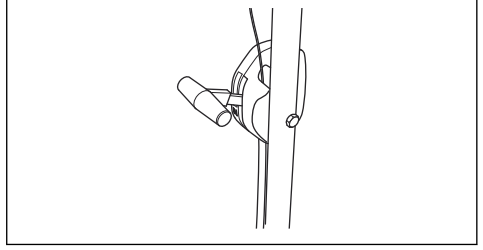

5. Motor fren kolunu tutma çubuğunun karşısında tutun.
6. Sağ ayağınızı kesme kapağının üstüne koyun.
7. Sağ elinizle alt tutma yerinin üst kısmından tutun ve ürünü yana yatırın.
8. Çalıştırma ipinin kolunu sağ elinizle tutun.



9. Çalıştırma ipini bir miktar direnç hissedene kadar yavaşça çekin.
10. Motoru çalıştırmak için kuvvetlice çekin.
11. Motor tam devirde çalışırken ürünü dikkatlice yere indirin.
12. Motor sıcakken jikle kontrolünün çalışma konumunda olduğundan emin olun.
13. Tutma yerini çim biçme konumuna getirin, bkz. *Tutma yeri konumunun ayarlanması sayfa: 360.*



UYARI: Çalıştırma ipini elinize dolamayın.

Ürünü durdurma

- Ürünü yana yatırın ve motor freni kolunu bırakın.
- Motor durduğunda ürünü aşağı indirin.
- Tutma yerini park konumuna getirin, bkz. *Tutma yeri konumunun ayarlanması sayfa: 360.*
- Yakıt valfini kapatın.

İyi sonuç alma

- Her zaman keskin bıçak kullanın. Kör bıçak, düzensiz bir sonuç verir ve çimin kesme yüzeyi sarı olur. Ayrıca keskin bıçak kör bıçaktan daha az güç kullanır.

- Çim boyunun 1/3'sinden fazlasını kesmeyin. Önce kesme yüksekliği yüksek ayardayken kesmeye başlayın. Sonucu inceleyin ve kesme yüksekliğini uygun seviyeye indirin. Çimler çok uzunsa makineyi yavaş kullanın ve gerekirse 2 kere kesin.

- Her seferinde farklı yönlerde keserek çimenlik alanda çizgi oluşmasını önleyin.

Bakım

Giriş



UYARI: Bakım yapmadan önce güvenlik bölümünü okuyup anlamanız gerekir.

Ürüne uygulanacak tüm servis ve onarım işlemleri için özel eğitim gereklidir. Profesyonel onarım ve servis hizmetlerinin mevcut bulunduğunu garanti etmekteyiz. Yetkili satıcınız servis noktası değilse kendisiyle görüşüp en yakınınızdaki servis noktası hakkında bilgi edinin.

Bakım yapmadan önce



UYARI: Yaralanmaları ve ürünün hasar görmesini önlemek için ürünü yana yatırmak gerektiğinde bu talimatlara uygun hareket edin.

1. Yakıt valfini kapatın.

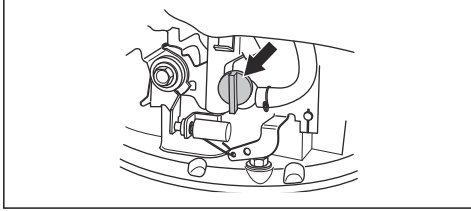

2. Motorun durmasını bekleyin.
3. Buji kablosunu ayırın.

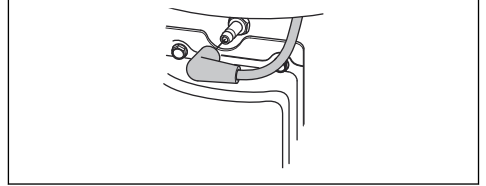

4. Hava filtresi (A) yukarı ve susturucu aşağı gelecek şekilde ürünü sol tarafına yatırın.

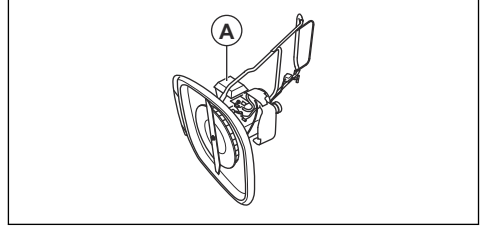

Bakım takvimi

Bakım aralıkları, ürünün günlük kullanımına göre hesaplanır. Ürün her gün kullanılmazsa aralıklar değişir.

* ile işaretli bakımlar için bkz. *Ürünün üzerindeki güvenlik aletleri sayfada: 357.*

Bakım	Günlük	Haftalık olarak	Aylık olarak
Genel inceleme yapma	X		
Yağ seviyesini inceleme	X		
Ürünü temizleme	X		
Kesme donanımını inceleme	X		
Kesme kapağını inceleme*	X		
Motor fren kolunu inceleme*	X		
Hava filtresini inceleyin	X		
Susturucuyu inceleme*		X	
Bujiyi inceleme		X	
Hava filtresini temizleyiniz			X
Hava filtresini değiştiriniz			X

Bakım	Günlük	Haftalık olarak	Aylık olarak
Yakıt sistemini inceleme			X

Genel denetim yapma

- Ürünün üzerindeki somun ve vidaların sıkı olduğundan emin olun.

Ürünün temizlenmesi



UYARI: Ürünün alt kısmını temizlemeden önce *Bakım yapmadan önce sayfada: 361* bölümünde verilen talimatlara uyun.



DİKKAT: Ürünü temizlemek için deterjan, benzin veya solvent kullanmayın. Aksi takdirde plastik parçalar zarar görebilir.

- Ürünü temizlemek için yüksek basınçlı yıkayıcı kullanmayın.
- Ürünü temizlemek için su kullanıyorsanız suyu doğrudan motorun üzerine akıtmayın.
- Yaprak, çim ve kirleri gidermek için fırça kullanın.
- Soğuk hava girişlerinin tıkalı olmadığından emin olun.
- Fanı çıkarın (bkz. *Bıçağın ve fanın değiştirilmesi sayfada: 362*) ve bir fırçayla temizleyin.
- Ürünün yüzeyini kuru bir bezle temizleyin.
- Ürünün alt kısmında biriken çimleri ve atıkları temizlemek için bir spatula kullanın.

Kesme donanımını kontrol etme



UYARI: Kazara çalışmayı önlemek için ateşleme kablosunu bujiden ayırın.



UYARI: Kesme donanımına bakım yaptığınızda koruyucu eldivenler kullanın. Bıçak çok keskindir ve kolaylıkla kesiklere yol açabilir.

1. Kesme donanımında hasar veya çatlak olup olmadığını inceleyin. Hasarlı bir kesme donanımını kesinlikle değiştirin.
2. Hasarlı veya kör olup olmadığını anlamak için bıçağı bakın.

Not: Bilendikten sonra bıçağı dengelemek gerekir. Bıçağın bir servis merkezinde bilenmesini, değiştirilmesini ve dengelenmesini sağlayın. Ürünün durmasına neden olan bir engele çarparsanız hasarlı bıçağı değiştirin. Bıçağın bilenip bilenmeyeceğini veya değiştirmek gerekip gerekmediğine servis merkezinin karar vermesini sağlayın.

Bıçağın ve fanın değiştirilmesi



UYARI: Ağır hizmet tipi eldiven kullanın. Bıçak çok keskindir ve kolaylıkla kesiklere yol açabilir.

1. Ürünü bakım için hazırlayın, bkz. *Bakım yapmadan önce sayfada: 361*.
2. Fanı sıkıca tutun ve bıçak civatasını (A) saat yönünün tersine çevirip çıkarın.

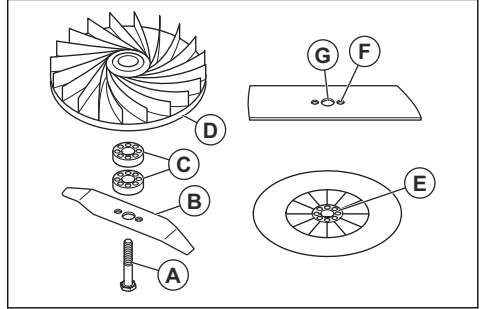

3. Bıçağı (B), kesme yüksekliği ara parçalarını (C) ve fanı (D) çıkarın.
4. Bıçak civatasında ve fanda hasar olup olmadığını kontrol edin.
5. Fanı ilk konumuna geri takın. Kesme yüksekliği ara parçaları eklerseniz pimlerin fanadaki deliklere girdiğinden emin olun.
6. Yeni bıçağı takın. Fan pimlerinin (E) bıçaktaki deliklere (F) girdiğinden emin olun.
7. Yeni bıçağı taktığınızda bıçağın açılı uçlarını zemin yönüne çevirin.
8. Bıçak civatasını bıçağın orta deliğinden (G) geçirin ve elinizle saat yönünde sıkın.
9. Fanı sıkıca tutun ve bir İngiliz anahtarı kullanarak bıçak civatasını sıkın.
10. Bıçağı elinizle çekerek döndürün ve serbestçe döndüğünden emin olun.
11. Bıçağı test etmek için ürünü çalıştırın. Bıçak doğru bir şekilde takılmadıysa üründe titreşim olur veya kesme işleminin sonucu başarısızdır.

Kesme yüksekliğini ayarlama

Kesme yüksekliğini azaltmak için kesme yüksekliği ara parçaları ekleyin. Kesme yüksekliğini artırmak için kesme yüksekliği ara parçalarını çıkarın.

Not: En fazla 2 adet kesme yüksekliği ara parçası kullanın.

1. Ürünü bakım için hazırlayın, bkz. *Bakım yapmadan önce sayfada: 361.*
2. Bıçak civatasını ve bıçağı çıkarın, bkz. *Bıçağın ve fanın değiştirilmesi sayfada: 362.*
3. Fan ile bıçak arasına 1 veya 2 adet kesme yüksekliği ara parçası (A) yerleştirin. Birinci kesme yüksekliği ara parçasının deliklerini fanın pimlerinin (B) üzerine yerleştirin. İkinci kesme yüksekliği ara parçasının pimlerini birinci kesme yüksekliği ara parçasının deliklerine takın.

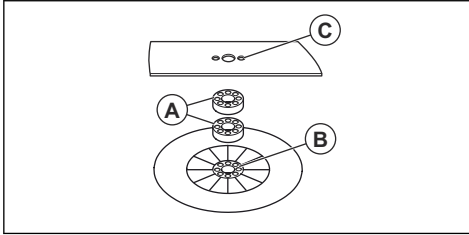

4. Bıçağı kesme yüksekliği ara parçasının üzerine yerleştirin. Kesme yüksekliği ara parçasının pimlerinin bıçaktaki deliklere (C) girdiğinden emin olun.
5. Bıçağı ve bıçak civatasını takın, bkz. *Bıçağın ve fanın değiştirilmesi sayfada: 362.*

Motor yağının doldurulması ve değiştirilmesi

- Motor yağının doldurulması ve değiştirilmesi hakkında bilgi için motor kullanım kılavuzuna bakın.

Hava filtresinin temizlenmesi



DİKKAT: Hava filtresi takılı değilse veya kirliyse motoru çalıştırmayın. Aksi takdirde verim düşer ve motorda hasar meydana gelebilir.

1. Mandal tırnaklarına (A) bastırın, hava filtresi kapağını (B) ve hava filtresini (C) çıkarın.

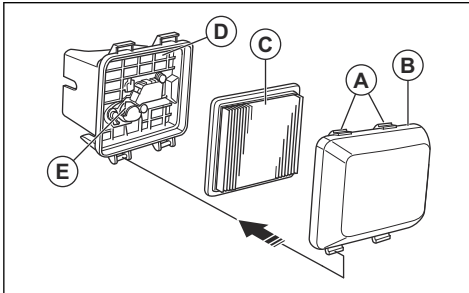

2. Partiküllerin düşmesini sağlamak için hava filtresini düz bir yüzeye vurun. Ayrıca, hava filtresinin temiz tarafından hava filtresine doğru basınçlı hava da üflebilirsiniz.



DİKKAT: Kiri hava filtresinin içine iteceğinden kiri temizlemek için fırça kullanmayın.

3. Hava filtresi tutucusunu (D) ve hava filtresi kapağını nemli bir bezle temizleyin.



DİKKAT: Karbüratöre (E) giden hava kanalına kir girmesini engelleyin.

4. Hava filtresini ilk konumuna geri getirin. Hava filtresinin hava filtresi tutucusuna tamamen oturduğundan emin olun.
5. Hava filtresi kapağını alttaki tırnaklardan başlayarak yerine takın.

Bujinin kontrol edilmesi



DİKKAT: Daima önerilen tipte buji kullanın. Yanlış buji türü ürüne zarar verebilir.

- Motor gücü düşükse, çalıştırılması kolay değilse veya rölantide düzgün bir şekilde çalışmıyorsa bujii kontrol edin.
- Bujii elektrotlarında istenmeyen nesne riskini azaltmak için şu talimatlara uyun:
 - a) Rölanti hızının doğru ayarlandığından emin olun.
 - b) Yakıt karışımının doğru olduğundan emin olun.
 - c) Hava filtresinin temiz olduğundan emin olun.
- Bujii kirliyse temizleyin ve elektrot boşluğunun doğru olduğundan emin olun, bkz. #.

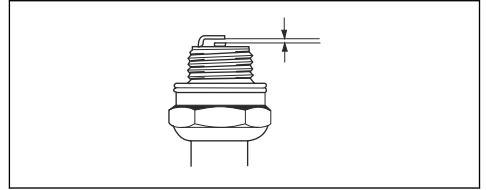

- Gerekirse bujii değiştirin.

Yakıt sistemini kontrol etme

- Hasar olmadığından emin olmak için yakıt tankı kapağını ve yakıt tankı kapağının contasını inceleyin.
- Sızıntı olmadığından emin olmak için yakıt hortumunu inceleyin. Yakıt hortumunu hasarlıysa bir servis noktasında değiştirilmesini sağlayın.

Taşıma, depolama ve atma

Taşıma ve saklama

- Ürün ile yakıtı taşımak ve saklamak için sızıntı veya duman olmadığından emin olun. Örneğin, elektrikli cihazlardan veya kazanlardan kaynaklanan kıvılcım veya açık alevler yangın çıkarabilir.
- Yakıtı taşımak ve saklamak için her zaman onaylı kaplar kullanın.
- Ürünü uzun bir süre için saklama yerine koymadan önce yakıt tankını boşaltın. Yakıtı uygun bir çöp atma merkezinde bertaraf edin
- Hasar veya kaza olmasını önlemek için taşıma sırasında ürünü güvenli bir şekilde bağlayın.
- Çocukların veya yetkili olmayan kişilerin erişmesini önlemek için ürünü kilitle bir alanda tutun.
- Ürünü kuru ve donmayan bir yerde tutun.

4. Buji kablosunu ayırın.
5. Yakıt deposundaki yakıtı boşaltın.
6. Bujiyi çıkarın ve buji deliğine 5 ml motor yağı dökün.
7. Yağın motora dağılmasını sağlamak için çalıştırma ipi kolunu 3 kez çekin.
8. Bujiyi inceleyin, bkz. *Bujinin kontrol edilmesi sayfada: 363*. Buji kablosunu bağlamayın.
9. Hava filtresini temizleyin, bkz. *Hava filtresinin temizlenmesi sayfada: 363*.
10. Kesme donanımını inceleyin, bkz. *Kesme donanımını kontrol etme sayfada: 362*.
11. Ürünü temizleyin, bkz. *Ürünün temizlenmesi sayfada: 362*.

Atma

- Yerel geri dönüşüm gerekliliklerine ve geçerli düzenlemelere uyun.
- Motor yağı veya yakıt gibi kimyasalları servis merkezinde veya uygun bir atık noktasında atın.
- Ürün artık kullanılmıyorsa ürünü Husqvarna bayisine gönderin veya geri dönüşüm noktasında atın.

Depolama hazırlığı

Ürünü sezon sonunda saklamak üzere ve 30 günden fazla saklama öncesinde hazırlayın.

1. Motoru durdurun ve yakıt valfini kapatın.
2. Motoru çalıştırın ve ürünü, yerden yaklaşık 10 cm yukarıda, susturucu yönünde eğin.
3. Motor durduğunda motor freni kolunu bırakın.

Teknik veriler

Teknik veriler

	GX560
Motor	
Marka / Model	Honda / OHC GCV 160
Hacim, cm ³	160
Hız, rpm	3150 +0/-100
Nominal motor çıkış gücü, kW ¹⁰⁵	3,0
Buji boşluğu, mm	0,75
Buji tipi	NGK BPR6ES
Yakıt ve yağlama sistemi	
Yakıt deposu kapasitesi, litre	0,9
Motor yağı	SAE 10W-30

¹⁰⁵ Motor için gösterilen güç derecesi SAE J1349/ISO1585 standardına göre ölçülen motor modeli için tipik bir üretim motorunun (belirlenmiş dev/dk'da) ortalama net güç çıkışıdır. Seri üretim motorları bu değerden farklı olabilir. Ürünün son haline takılan motorun gerçek güç çıkışı çalışma hızına, çevre koşullarına ve diğer değerlere bağlıdır.

	GX560
Yağ deposu kapasitesi, litre	0,5
Ağırlık	
Boş tanklarla birlikte, kg	18,4
Gürültü yayma¹⁰⁶	
Ses gücü seviyesi, ölçülmüş dB (A)	96
Ses gücü seviyesi, L _{WA} dB (A) garantili	97
Ses seviyeleri¹⁰⁷	
Operatörün kulağındaki ses basıncı düzeyi, dB (A)	84
Titreşim seviyeleri, a_{hveq}¹⁰⁸	
Kol, m/s ²	3,3
Kesme ekipmanı	
Kesme yüksekliği, mm	10–30
Kesme genişliği, mm	510
Bıçak, ürün numarası	5119004-10

¹⁰⁶ 2000/14/AT sayılı AT direktifi uyarınca ses gücü (L_{WA}) olarak çevrede ölçülen gürültü yayma seviyesi.

¹⁰⁷ ISO 5395'e göre ses basıncı düzeyi. Ses basıncı düzeyi için bildirilen verilerdeki tipik istatistik dağılım (standart sapma) 1,2 dB (A) şeklindedir.

¹⁰⁸ ISO 5395'e göre titreşim düzeyi. Titreşim düzeyi için bildirilen verilerin tipik istatistik dağılımı (standart sapması) 0,2 m/s² şeklindedir.

AT Uyumluluk Bildirimi

AT Uyumluluk Bildirimi

Husqvarna AB, SE-561 82 Huskvarna, İsveç, tel.:
+46-36-146500, 2017xxxxxx ve sonrası seri numaralı
Husqvarna GX560 çim biçme makinesinin aşağıdaki
KONSEY DİREKTİFİ gereksinimleriyle uyumlu olduğunu
beyan eder:

- 17 Mayıs 2006 tarihli ve **2006/42/AT** sayılı
"makinelele ilgili" direktif
- 26 Şubat 2014 tarihli ve **2014/30/AB** sayılı
"elektromanyetik uyumlulukla ilgili" direktif
- 8 Mayıs 2000 tarihli ve **2000/14/AT** sayılı "çevredeki
gürültü emisyonları ile ilgili" direktif

Gürültü emisyonlarıyla ilgili bilgi için Teknik veriler
bölümüne bakın.

Aşağıdaki standartlar uygulanmıştır:

**EN ISO 5395-1, EN ISO 5395-2, EN ISO 5395-2 Amd1,
EN ISO 5395-2 Amd 2, EN 55012**

Başka şekilde belirtilmemişse yukarıda listelenen
standartlar en son yayınlanan sürümlerdir.

Onaylanmış kuruluş: **0404, RISE SMP Svensk
Maskinprovning AB, Box 7035, SE-750 07 Uppsala**
"çevreye gürültü yaymayla ilgili" 2000/14/AT sayılı, 8
Mayıs 2000 tarihli KONSEY DİREKTİFİ Ek VI'ya göre
uygunluk değerlendirmesine ilişkin raporlar
yayımlamıştır.

Sertifika numarası: 01/901/302

Huskvarna, 2017-12-14



Claes Losdal, Geliştirme Müdürü/Bahçe Ürünleri
(Husqvarna AB yetkili temsilcisi ve teknik
dokümantasyon sorumlusu)

Türk ithalat şirketi daha fazla bilgi için temas edilecek:
ÇULLAS ORMAN BAHÇE VE TARIM MAKİNELERİ SAN.
TİC.LTD.ST:

SUADIYE MAHALLESİ BAGDAT CADDESİ NO:455/3
KADIKÖY / İSTANBUL / TÜRKİYE

+90 216 519 88 82

MAHMUT GUNAY GURCAY

mgg@cullas.com.tr



Зміст

Вступ.....	367	ТЕХНІЧНЕ ОБСЛУГОВУВАННЯ.....	375
Безпека.....	369	Транспортування, зберігання й утилізація.....	378
Збирання.....	372	Технічні характеристики.....	378
Експлуатація.....	373	Декларація відповідності ЄС.....	380

Вступ

Опис виробу

Цей виріб – обертальна газонокосарка, керована пішим оператором. Виріб розміщується на повітряній подушці, що значно полегшує скошування трави на будь-яких ділянках газону.

Правильне використання

Використовуйте виріб для скошування трави у великих приватних садах чи міських газонах. Виріб можна використовувати на схилах із нахилом не більше 45°. Забороняється використовувати продукт для інших завдань.

Огляд виробу

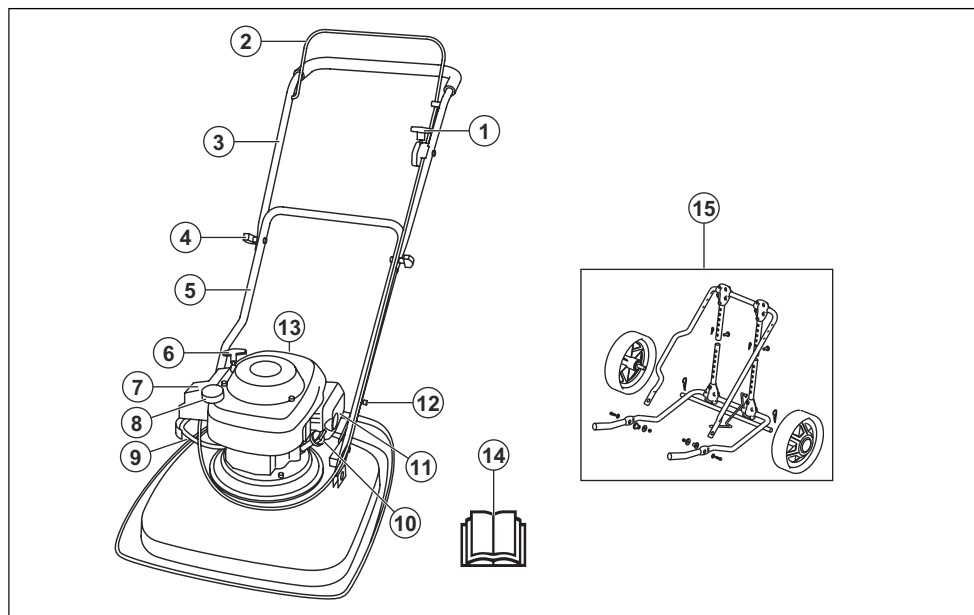

1. Важіль керування заслінкою
2. Ручка зупинення двигуна
3. Верхня ручка
4. Фіксатор ручки
5. Нижня ручка
6. Ручка стартера
7. Повітряний фільтр
8. Паливний бак
9. Паливний клапан
10. Кришка масляного бака
11. Глушник
12. Гак для регулювання положення ручки
13. Свічка запалення
14. Посібник користувача
15. Транспортні колеса (аксесуар)

Символи на виробі



ПОПЕРЕДЖЕННЯ: Недбале чи неправильне використання може призвести до травм або смерті користувача чи інших осіб.



Перед користуванням виробом уважно прочитайте посібник користувача та переконайтеся, що ви зрозуміли всі вказівки.



Увага: обертальне лезо. Не наближайте до нього руки та ноги.



Увага: обертальні частини. Не наближайте до нього руки та ноги.



Остерігайтеся рикошету й об'єктів, які можуть вилітати з-під виробу.



Сторонні особи та тварини повинні знаходитися на безпечній відстані від робочої зони.



Перед проведенням ремонтних робіт або обслуговування необхідно зупинити двигун та витягнути провід запалювання.



Цей виріб відповідає вимогам ЄС.



Рівень випромінювання шуму в середовищі відповідає директиві Європейської Спільноти. Рівень випромінювання шуму виробу вказано в розділі «Технічні дані» і на паспортній таблиці.



Паливний клапан відкритий.



Паливний клапан закритий.



Вихлопні гази з двигуна містять монооксид вуглецю, отруйний та дуже небезпечний газ без запаху. Не заводьте виріб у приміщенні чи в замкнутому просторі.



Небезпека загоряння. Перед заправкою паливом обов'язково зупиніть двигун.

Зверніть увагу: Інші позначення на виробі відповідають вимогам спеціальних сертифікатів для інших торгових зон.

ЄС V



ПОПЕРЕДЖЕННЯ: Внесення змін у двигун позбавляє чинності сертифікацію ЄС для цього виробу.

Відповідальність за якість продукції

Відповідно до законів про відповідальність за якість продукції ми не несемо відповідальності за будь-які пошкодження, спричинені роботою наших виробів, якщо:

- виріб був неправильно відремontований;
- виріб був відремontований із використанням деталей, виготовлених не виробником або не затверджених ним;
- виріб обладнаний аксесуаром, виготовленим не виробником або не затвердженим ним;
- виріб був відремontований у неавторизованому сервісному центрі або неавторизованою компанією;

Визначення щодо безпеки

Попередження, застереження й примітки служать для наголошення на особливо важливих положеннях посібника.



ПОПЕРЕДЖЕННЯ: Вказує на те, що в разі порушення інструкцій, наведених у цьому посібнику, існує небезпека поранення або смерті оператора чи інших осіб, що знаходяться поруч.



УВАГА: Вказує на те, що в разі порушення інструкцій, наведених у цьому посібнику, існує небезпека пошкодження виробу, інших матеріалів або навколишніх об'єктів.

Зверніть увагу: Використовується для надання додаткової інформації щодо певної ситуації.

Загальні правила техніки безпеки



ПОПЕРЕДЖЕННЯ: Перш ніж розпочати використання виробу, уважно прочитайте наведені нижче попередження.

- Цей виріб може бути небезпечним у разі неправильного або недбалого використання. Порушення правил техніки безпеки може призвести до травм або смерті.
- Під час роботи цього виробу утворюється електромагнітне поле. Це поле може за деяких умов взаємодіяти з активними чи пасивними медичними імплантатами. Щоб зменшити ризик тяжких або смертельних травм, рекомендуємо особам із медичними імплантатами проконсультуватися зі своїм лікарем і виробником медичного імплантату перед початком експлуатації цього виробу.
- Завжди будьте обережні та керуйтеся здоровим глуздом. Якщо ви маєте сумніви щодо того, як користуватися виробом у конкретній ситуації, припиніть роботу та проконсультуйтеся з дилером Husqvarna.
- Пам'ятайте, що оператор несе відповідальність за нещасні випадки, в результаті яких постраждали інші особи або їхнє майно.
- Підтримуйте виріб чистим. Переконайтеся, що знаки та наклейки знаходяться в читабельному стані.
- Не дозволяйте використовувати виріб стороннім людям доки не переконаєтеся, що вони прочитали та зрозуміли весь зміст посібника користувача.

- Не давайте використовувати прилад дітям.
- Не давайте використовувати прилад особам, що не ознайомилися з інструкціями.
- Завжди наглядайте за особами з обмеженими фізичними чи розумовими можливостями, що використовують виріб. Біля виробу, що працює, повинна завжди знаходитися відповідальна доросла особа.
- Забороняється використовувати виріб, якщо ви втомлені, хворі, чи перебуваєте під впливом наркотиків, алкоголю або медикаментів. Ці фактори мають негативний вплив на ваш зір, зосередженість, свідомість та координацію рухів.
- Забороняється використовувати виріб у разі його несправності.
- Забороняється зміни в конструкцію виробу чи використовувати виріб, якщо є підозра, що його було змінено сторонніми особами.

Безпека в робочій зоні



ПОПЕРЕДЖЕННЯ: Перш ніж розпочати використання виробу, уважно прочитайте наведені нижче попередження.

- Перед використанням виробу приберіть із робочої зони всі гілки, лозу, каміння та інші незакріплені предмети.
- Предмети, що потраплять на різальне обладнання, можуть відлетіти та поранити сторонніх осіб або пошкодити інші предмети. Сторонні особи та тварини повинні знаходитися на безпечній відстані від виробу.
- Забороняється використовувати виріб у разі туману, дощу, сильного вітру, холодної погоди, ризику виникнення блискавки або за інших несприятливих погодних умов. Використання виробу за поганої погоди чи на вологих ділянках може негативно вплинути на вашу пильність. Погані погодні умови можуть призвести до небезпечних умов праці.
- Бережіть осіб, предметів і ситуацій, які можуть зашкодити безпечній роботі виробу.
- Остерігайтеся коріння, каміння, гілок, ям, канав та інших перешкод. Висока трава може погіршити видимість.
- Скошування трави на схилах може бути небезпечним. Не використовуйте виріб на ділянках із нахилом понад 45°. Забороняється косити траву на вологих схилах.
- Під час скошування трави на схилах тримайте ноги на рівній поверхні та пересувайте виріб так, щоб він був нижче вас відносно схилу.
- Використовуйте виріб на схилах у горизонтальному напрямку. Не рухайтесь вгору і вниз.

- Будьте обережні, наближаючись до прихованих кутів та предметів, які можуть закривати поле зору.

Техніка безпеки



ПОПЕРЕДЖЕННЯ: Перш ніж розпочати використання виробу, уважно прочитайте наведені нижче попередження.

- Використовуйте виріб лише для скошування трав'яних газонів. Заборонено використовувати виріб для інших цілей.
- Використовуйте засоби індивідуального захисту. Див. *Засоби індивідуального захисту на сторінці 370.*
- Забороняється запускати двигун у закритому приміщенні або поблизу легкозаймистих матеріалів. Вихлопні дими мають високу температуру й можуть містити іскри, що можуть призвести до пожежі.
- Забороняється використовувати виріб без правильно встановленого леза та всіх кожухів. Неправильно встановлене лезо може від'єднатися та призвести до травм.
- Слідкуйте, щоб лезо не зачіпляло сторонні предмети на кшталт каміння та коріння. Це може призвести до пошкодження леза та згинання вала двигуна. Зігнута вісь викликає значні вібрації та призводить до ризику від'єднання леза від виробу.
- У разі удару леза об будь-який сторонній предмет чи появи вібрації негайно зупиніть виріб. Від'єднайте провід запалювання від свічки запалювання. Перевіряйте виріб на наявність пошкоджень. Виправляйте пошкодження або здавайте виріб на ремонт в авторизований центр обслуговування.
- Забороняється закріплювати ручку зупинення двигуна на рукоятці, коли працює двигун.
- Поставте виріб на тверду рівну поверхню та ввімкніть його. При цьому лезо не повинно торкатися землі або інших предметів.
- Під час роботи з виробом завжди залишайтеся позаду нього.
- Під час роботи з виробом обидві руки треба тримати на ручці. Тримайте руки та ноги на відстані від лез, що обертаються.
- Будьте обережні під час руху у зворотному напрямку.
- Не підіймайте виріб, коли працює двигун. Якщо виріб треба підняти, спочатку вимкніть двигун і від'єднайте провід запалювання від свічки запалювання.
- Не рухайтесь у зворотному напрямку під час роботи з виробом.
- Вимикайте двигун під час руху через ділянки без трави на кшталт доріжок із гравію, каменю або асфальту.

- Не бігайте з виробом, коли двигун увімкнений. Під час роботи з виробом необхідно ходити зі звичайною швидкістю.
- Забороняється залишати виріб без нагляду, коли двигун працює. Зупиніть двигун і дочекайтеся зупинення різального обладнання.

Правила техніки безпеки під час використання

Засоби індивідуального захисту



ПОПЕРЕДЖЕННЯ: Перш ніж розпочати використання виробу, уважно прочитайте наведені нижче попередження.

- Особисте захисне спорядження не може повністю усунути небезпеку травмування, але при нещасному випадку воно знизить ступінь важкості травми. Дозвольте дилеру допомогти вам із вибором підходящого обладнання.
- Використовуйте взуття із захистом від ковзання для роботи у важких умовах. Забороняється використовувати відкрите взуття або працювати взагалі без нього.
- Використовуйте цупкі довгі штани.
- За потреби використовуйте рукавички, наприклад, якщо необхідно приєднати, оглянути або почистити різальне обладнання.

Механізми безпеки на пристрої



ПОПЕРЕДЖЕННЯ: Перш ніж розпочати використання виробу, уважно прочитайте наведені нижче попередження.

- Не використовуйте виріб із пошкодженими захисними пристроями.
- Регулярно перевіряйте захисні пристрої. У випадку пошкодження захисних пристроїв зверніться до центру обслуговування Husqvarna.

Перевірка кожуха леза

Кожух леза частково поглинає вібрацію виробу та знижує небезпеку травмування лезом.

- Огляньте кожух леза та переконайтеся, що він не має пошкоджень на кшталт тріщин.

Ручка зупинення двигуна

Ручка зупинення двигуна зупиняє двигун. За відпускання ручки зупинення двигуна він зупиняється.

Щоб перевірити роботу гальма двигуна, запустіть двигун, а потім відпустіть ручку зупинення. Якщо двигун не зупиняється протягом 3 секунд, необхідно передати виріб в авторизований центр

обслуговування Husqvarna для налаштування гальма двигуна.

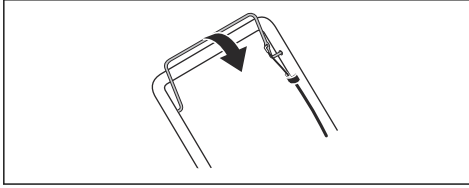

Глушник

Глушник зменшує рівень шуму та відводить вихлопні гази подалі від оператора.

Не використовуйте виріб із пошкодженим глушником або взагалі без глушника. В разі пошкодження глушника збільшується рівень шуму та підвищується небезпека загорання.

Регулярно оглядайте глушник, стежте, щоб він був правильно під'єднаний та справний.



УВАГА: Під час роботи виробу та відразу після роботи, а також під час роботи двигуна на холостих обертах глушник сильно нагрівається. Зважайте на легкозаймисті матеріали та/або випари, щоб не допустити пожежі.

Заходи безпеки під час роботи з паливом



ПОПЕРЕДЖЕННЯ: Перш ніж розпочати використання виробу, уважно прочитайте наведені нижче попередження.

- Не запускайте виріб, якщо на ньому залишилося пальне або моторна олива. Приберіть непотрібне пальне/оливу та дайте виробу просохнути.
- Якщо ви пролили пальне на свій одяг, негайно переодягніться.
- Не допускайте потрапляння пального на тіло, адже це може призвести до травм. Для видалення пального, що потрапило на тіло, використовуйте мило та воду.
- Не запускайте виріб у разі наявності протікання у двигуні. Регулярно перевіряйте двигун на протікання.
- Будьте обережні при поводженні з паливом. Пальне є легкозаймистою речовиною, а його пари вибухонебезпечні та можуть призвести до травм або смерті.
- Не вдихайте вихлопні гази, це може призвести до травм. Забезпечте належне провітрювання.
- Не паліть біля пального або двигуна.
- Не кладіть біля пального або двигуна теплі предмети.

- Не доливайте пальне в працюючий виріб.
- Перед заправленням переконайтеся, що двигун охолонув.
- Перед заправленням повільно відкрийте кришку паливного бака, обережно зменшивши тиск.
- Не заправляйте виріб у приміщенні. Недостатнє провітрювання може призвести до травм або смерті внаслідок задухи чи отруєння монооксидом вуглецю.
- Затягуйте кришку паливного бака повністю. Якщо кришку паливного бака не затягнуто, існує ризик виникнення пожежі.
- Перед запуском пересуньте виріб на 3 м від місця, де ви заправляли його.
- Не заливайте в паливний бак занадто багато палива.

Правила техніки безпеки під час обслуговування



ПОПЕРЕДЖЕННЯ: Перш ніж розпочати використання виробу, уважно прочитайте наведені нижче попередження.

- Вихлопні гази з двигуна містять монооксид вуглецю, отруйний та дуже небезпечний газ без запаху. Забороняється заводити виріб у приміщенні чи в замкнутому просторі.
- Перед тим, як почати технічне обслуговування виробу, вимкніть двигун та від'єднайте провід запалювання від свічки запалювання.
- Під час технічного обслуговування різального обладнання використовуйте захисні рукавиці. Лезо дуже гостре, ним можна легко порізатися.
- Встановлення аксесуарів, виготовлених не виробником, або внесення змін, не затверджених ним, може призвести до серйозної травми чи смерті. Вносити зміни в виріб забороняється. Використовуйте лише сертифіковані виробником аксесуари.
- Якщо не проводити правильне та регулярне технічне обслуговування, виникає небезпека травм та пошкодження виробу.
- Виконуйте технічне обслуговування лише так, як це наведено в цьому посібнику користувача. Будь-які інші види обслуговування повинні проводитися в авторизованому центрі обслуговування Husqvarna.
- Регулярне обслуговування виробу може проводити авторизований центр обслуговування Husqvarna.
- Замінюйте пошкоджені, зношені або зламані деталі.

Збирання

Монтаж нижньої ручки

1. Просуньте гак, закріплений на ручці (А), через центральний отвір (В) у напрямку, указаному стрілкою (С).

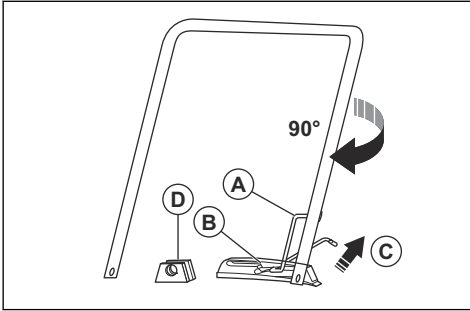

2. Поверніть рукоятку на 90° за годинниковою стрілкою, щоб встановити краї нижньої ручки між скобами (D) на кожусі леза.
3. Вставте штифти з головками й отворами для шпильки (А) крізь скоби та краї нижньої ручки. Зафіксуйте стопорні шпильки (В).

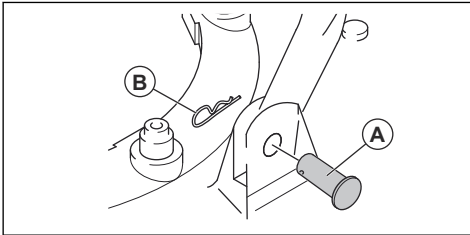

Монтаж верхньої ручки

1. Встановіть нижню ручку в положення паркування (див. *Регулювання положення ручки на сторінці 373*).
2. Переконайтеся, що важіль керування заслінкою розташований на лівому боці виробу, якщо дивитися на виріб ззаду.
3. Вирівняйте отвори на верхній ручці з отворами на нижній ручці та встановіть гвинти, шайби й фіксувальні голівки.

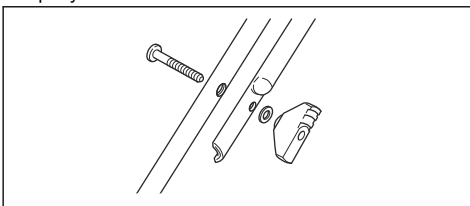

4. Скористайтесь ремнями для кріплення кабелів до рукоятки.

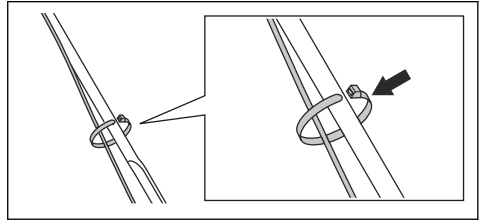

УВАГА: Переконайтеся, що натяг кабелів не занадто високий.

Монтаж транспортних коліс (аксесуари)

1. Просуньте гак, закріплений на ручці (А), через центральний отвір (В) у напрямку, указаному стрілкою (С).

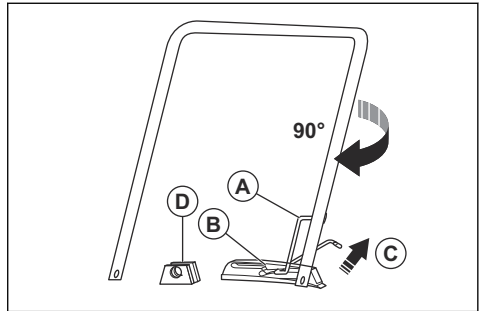

2. Поверніть рукоятку на 90° за годинниковою стрілкою, щоб встановити краї нижньої ручки між скобами (D) на кожусі леза.
3. Вставте втулку (А) крізь скоби та краї нижньої ручки.

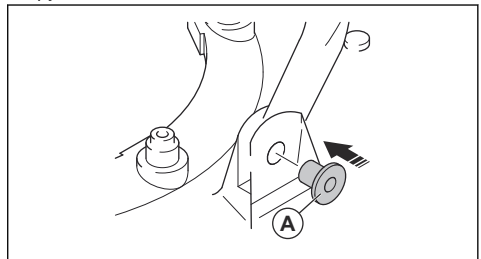

- Під'єднайте колісну раму (A) до різальної деки за допомогою гвинтів (B), шайб (C, D) і стопорних гайок (E).

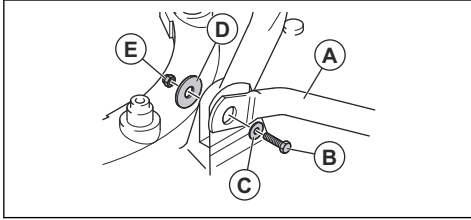

- Вставте нижні подовжувальні трубки у верхні подовжувальні трубки.

- Вставте штифти з головками й отворами для шпильки (A) крізь подовжувальні трубки та зафіксуйте їх за допомогою стопорних шпильок (B).

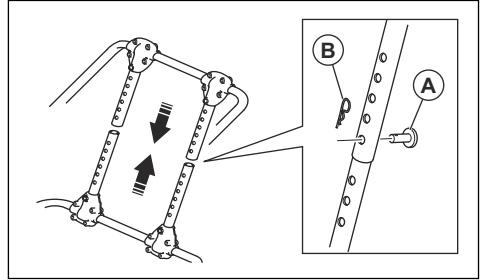

Експлуатація

Вступ



ПОПЕРЕДЖЕННЯ: Перед експлуатацією виробу обов'язково прочитайте й усвідомте зміст розділу про заходи безпеки.

Перед початком роботи з виробом

- Уважно прочитайте посібник користувача та переконайтеся, що ви зрозуміли всі вказівки.
- Огляньте різальне обладнання та переконайтеся, що воно правильно встановлено та налаштовано. Див. *Перевірка різального обладнання на сторінці 376*.
- Наповніть паливний бак. Див. *Заправлення паливом на сторінці 373*.
- Наповніть паливний бак та перевірте рівень оливи. Див. *Заливання та заміна моторної оливи на сторінці 377*.

Заправлення паливом

Якщо є можливість, використовуйте бензин з низьким рівнем викидів/бензин-алкїлат. Якщо можливості використовувати бензин із низьким рівнем викидів/бензин-алкїлат немає, використовуйте якісний неетилований або етилований бензин. Використовуйте бензин з октановим числом 90 (дослідницьке октанове число (RON)) із Північної Америки (противодетонаційний індекс (AKI) 87 у Північній Америці) або вищим, і з вмістом етанолу не вище 10 % (E10).



УВАГА: Не використовуйте бензин з октановим числом менше 90 RON із Північної Америки (87 AKI у Північній Америці). Це може призвести до пошкодження виробу.

- Повільно відкрутіть кришку паливного бака, щоб вивільнити тиск.
- Повільно влийте пальне з канистри. У разі проливання пального витріть його ганчіркою або дайте йому висохнути.
- Витріть поверхню біля кришки паливного бака.
- Затягуйте кришку паливного бака повністю. Якщо кришку паливного бака не затягнуто, існує ризик виникнення пожежі.
- Перед запуском пересуньте виріб на 3 м від місця, де ви заправляли його.

Регулювання положення ручки

- Підніміть гак (A).

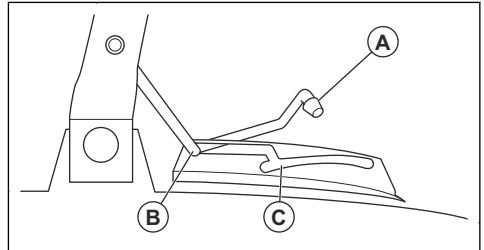

- Пересуньте гак вперед, щоб встановити ручку в положення паркування (B).
- Пересуньте гак назад, щоб встановити ручку в положення скошування (C).

Запуск виробу

- Переконайтеся, що провід запалювання під'єднаний до свічки запалювання.
- Встановіть ручку в положення паркування (див. *Регулювання положення ручки на сторінці 373*).

3. Відкрийте клапан подачі палива.

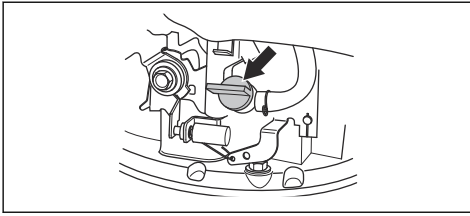

4. Відрегулюйте положення важеля керування заслінкою.

а) Якщо двигун холодний, установіть заслінку в положення заслінки.

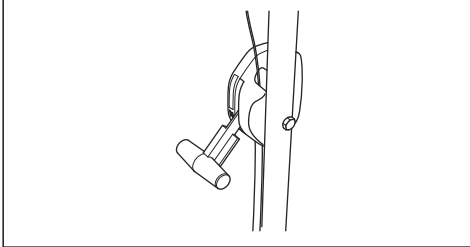

б) Якщо двигун гарячий, установіть заслінку в робоче положення.

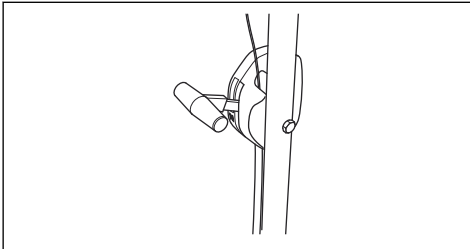

5. Утримуйте ручку зупинення двигуна біля рукоятки.
6. Поставте праву ногу на кожух леза.
7. Тримайте верхню частину нижньої ручки правою рукою та нахиліть виріб.
8. Утримуйте ручку троса стартера правою рукою.



9. Повільно потягніть ручку троса стартера доки не відчуєте деякий спротив.
10. Потягніть шнур сильно, щоб запустити двигун.
11. Коли двигун досягне максимальної швидкості, обережно опустіть виріб на землю.
12. Коли двигун буде гарячим, переконайтеся, що заслінка встановлена в робоче положення.
13. Встановіть рукоятку в положення скошування (див. *Регулювання положення ручки на сторінці 373*).



ПОПЕРЕДЖЕННЯ: Не намотуйте трос стартера на руку.

Зупинка виробу

- Нахиліть виріб і відпустіть ручку гальма двигуна.
- Коли двигун зупиниться, опустіть виріб.
- Встановіть ручку в положення паркування (див. *Регулювання положення ручки на сторінці 373*).
- Закрийте клапан подачі палива.

Забезпечення ефективної роботи

- Завжди користуйтеся гострим лезом. Тупе лезо ріже нерівно, а трава на поверхні розрізу жовтіє. Крім того, гостре лезо споживає менше енергії за тупе.
- Не скошуйте більше $\frac{1}{3}$ довжини трави. Спочатку треба виконувати скошування з великою висотою різання. Оцініть результат і зменште висоту зрізання на потрібну вам. Якщо трава дуже довга, ведіть газонокосарку повільно і виконайте скошування двічі, якщо це необхідно.
- Косіть щоразу в різних напрямках, щоб на газоні не було смуг.

ТЕХНІЧНЕ ОБСЛУГОВУВАННЯ

Вступ



ПОПЕРЕДЖЕННЯ: Перед виконанням робіт із технічного обслуговування обов'язково прочитайте й усвідомте зміст розділу про заходи безпеки.

Для всіх робіт з обслуговування та ремонту необхідна спеціальна підготовка. Ми гарантуємо доступність послуг із професійного ремонту та обслуговування. Якщо ваш дилер не є одночасно центром обслуговування, зверніться до нього по інформацію щодо найближчого центру обслуговування.

Перед обслуговуванням



ПОПЕРЕДЖЕННЯ: У разі необхідності встановити виріб на бік, дотримуйтеся цих інструкцій, щоб уникнути травмування та пошкодження самого виробу.

1. Закрийте клапан подачі палива.

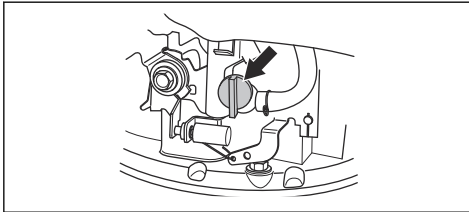

2. Дайте двигуну пропрацювати, доки він не зупиниться.

3. Від'єднайте кабель свічки запалювання.

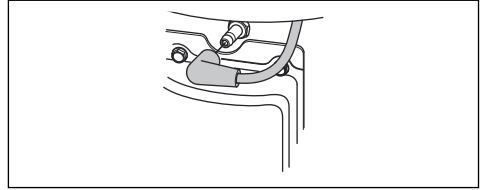

4. Нахиліть виріб набік так, щоб повітряний фільтр (А) був зверху, а глушник – низу.

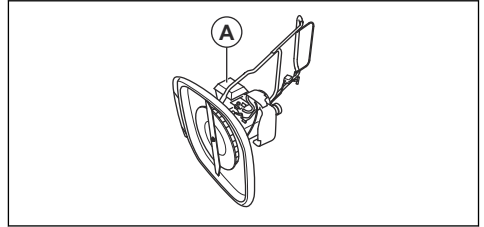

Графік технічного обслуговування

Інтервали технічного обслуговування вказані з урахуванням щоденного використання виробу. Інтервали змінюються для іншої частоти використання виробу.

Інформацію щодо елементів технічного обслуговування, помічених знаком * див. у *Механізми безпеки на пристрої на сторінці 370.*

Технічне обслуговування	Щодня	Щотижня	Щомісяця
Загальна перевірка	X		
Перевірка рівня оливи	X		
Очищення виробу	X		
Перевірка різального обладнання	X		
Перевірка кожуха леза*	X		
Перевірка ручки зупинення двигуна*	X		
Перевірка повітряного фільтра	X		
Перевірка глушника*		X	
Перевірка свічки запалювання		X	
Почистьте повітряний фільтр			X
Замініть повітряний фільтр			X

Технічне обслуговування	Щодня	Щотижня	Щомісяця
Перевірка паливної системи			X

Процедура загальної перевірки

- Переконайтеся, що всі гайки й гвинти на виробі затягнуті.

Чищення виробу



ПОПЕРЕДЖЕННЯ: Перед очищенням виробу знизу, виконайте інструкції, наведені в розділі *Перед обслуговуванням на сторінці 375*.



УВАГА: Для чищення виробу забороняється використовувати мийні засоби, бензин чи розчинники. Це може призвести до пошкодження пластикових деталей.

- Для чищення виробу не використовуйте миючий апарат високого тиску.
- У разі використання води для чищення виробу, забороняється лити її безпосередньо на двигун.
- Прибирайте листя, траву та бруд за допомогою щітки.
- Переконайтеся, що отвори всмоктування холодного повітря не засмічені.
- Зніміть вентилятор (див. *Заміна леза та вентилятора на сторінці 376*) і очистьте його за допомогою щітки.
- Очистьте поверхню виробу сухою ганчіркою.
- Очистьте поверхні під виробом за допомогою шкребка, щоб видалити накопичення трави й бруду.

Перевірка різального обладнання



ПОПЕРЕДЖЕННЯ: Зніміть провід запалювання зі свічки запалювання, щоб попередити ненавмисний запуск.



ПОПЕРЕДЖЕННЯ: Під час технічного обслуговування різального обладнання використовуйте захисні рукавиці. Лезо дуже гостре, ним можна легко порізатися.

1. Перевірте різальне обладнання на наявність пошкоджень або тріщин. Обов'язково замінійте пошкоджене різальне обладнання.
2. Огляньте лезо на предмет пошкоджень або затуплення.

Зверніть увагу: Після гостріння леза необхідно відрегулювати його баланс. Гостріння, заміну та балансування леза необхідно проводити в центрі

обслуговування. У разі потрапляння на перешкоду, що призвела до зупинки двигуна, замініть пошкоджене лезо. Спеціалісти центру обслуговування мають провести оцінювання стану леза та надати консультацію щодо необхідності його гостріння або заміни.

Заміна леза та вентилятора



ПОПЕРЕДЖЕННЯ: Використовуйте міцні робочі рукавиці. Лезо дуже гостре, ним можна легко порізатися.

1. Підготуйте виріб до обслуговування (див. *Перед обслуговуванням на сторінці 375*).
2. Міцно тримайте вентилятор і поверніть болт леза (A) проти годинникової стрілки, щоб зняти його.

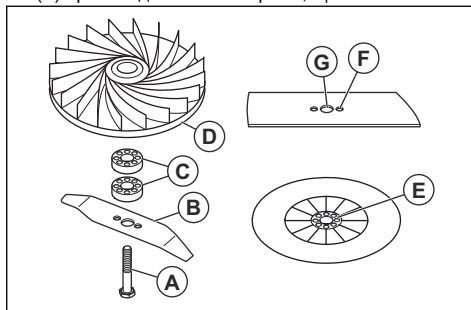

3. Зніміть лезо (B), розпірки висоти різання (C) і вентилятор (D).
4. Перевірте болт леза та вентилятор на предмет пошкоджень.
5. Встановіть вентилятор у початкове положення. Якщо були додані розпірки висоти різання, переконайтеся, що в отвори вентилятора вставлені шпильки.
6. Встановіть нове лезо. Переконайтеся, що шпильки на вентиляторі (E) вставлені в отвори (F) на лезі.
7. Під час встановлення нового леза направляйте розміщені під кутом кінці в напрямку землі.
8. Встановіть болт леза крізь центральний отвір леза (G) і вручну затягніть за годинниковою стрілкою.
9. Міцно тримайте вентилятор і затягніть болт леза за допомогою гайкового ключа.
10. Прокрутіть лезо рукою та переконайтеся, що воно вільно обертається.

11. Запустіть виріб, щоб перевірити роботу леза. У разі неправильного встановлення леза у виробі буде спостерігатися вібрація або результат скошування буде незадовільний.

Налаштування висоти різання

Для зменшення висоти різання додайте розпірки висоти різання. Для збільшення висоти різання прибейте розпірки висоти різання.

Зверніть увагу: Не використовуйте більше 2 розпірок висоти різання.

1. Підготуйте виріб до обслуговування (див. *Перед обслуговуванням на сторінці 375*).
2. Зніміть болт леза та лезо (див. *Заміна леза та вентилятора на сторінці 376*).
3. Встановіть 1 чи 2 розпірки висоти різання (A) між вентилятором і лезом. Встановіть отвори на першій розпірці висоти різання в шпильки на вентиляторі (B). Встановіть шпильки на другій розпірці висоти різання в отвори на першій розпірці.

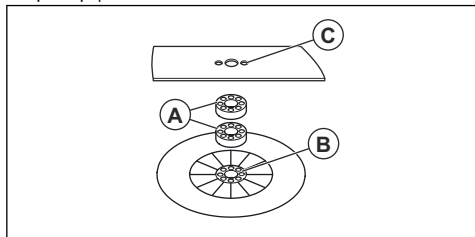

4. Встановіть лезо на розпірку висоти різання. Переконайтеся, що шпильки на розпірці висоти різання вставлені в отвори (C) на лезі.
5. Встановіть лезо та болт леза (див. *Заміна леза та вентилятора на сторінці 376*).

Заливання та заміна моторної оливи

- Інформацію щодо заливання та заміни моторної оливи див. у посібнику користувача для двигуна.

Очищення повітряного фільтра



УВАГА: Забороняється експлуатувати виріб без повітряного фільтра або в разі, якщо він забруднений. Це зменшує ефективність роботи та може призвести до пошкодження двигуна.

1. Натисніть на засувки (A), зніміть кришку повітряного фільтра (B) і вийміть сам фільтр (C).

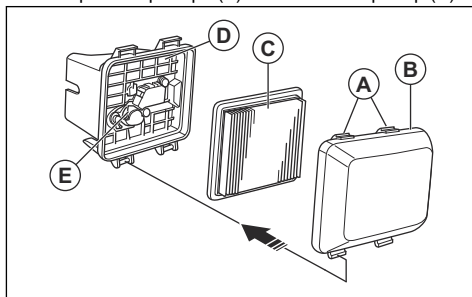

2. Постукайте повітряним фільтром по плоскій поверхні, щоб вибити з нього частинки бруду. Також ви можете продути повітряний фільтр стисненим повітрям із чистої сторони.



УВАГА: Не використовуйте щітку для очищення, адже це просуває бруд всередину фільтра.

3. Очистьте тримач повітряного фільтра (D) і кришку фільтра вологою ганчіркою.



УВАГА: Не допускайте потрапляння бруду в повітропровід, що веде до карбюратора (E).

4. Встановіть повітряний фільтр у початкове положення. Переконайтеся, що повітряний фільтр щільно сів на тримач фільтра.
5. Встановлюйте кришку повітряного фільтра спершу нижніми засувками.

Перевірка свічки запалювання



УВАГА: Завжди користуйтеся рекомендованими свічками запалення. Неправильний тип свічки запалювання може призвести до пошкодження виробу.

- У разі, якщо двигун втрачає потужність, його важко запустити або він погано працює на холостому ходу, необхідно перевірити свічку запалювання.
- Щоб зменшити ризик потрапляння зайвих предметів на електроди свічки запалювання, дотримуйтеся таких інструкцій:
 - a) переконайтеся, що швидкість холостого ходу встановлено правильно;
 - b) переконайтеся в правильності змішування паливної суміші;
 - c) переконайтеся, що повітряний фільтр чистий.

- Якщо свічка забруднена, її слід очистити та переконаватися, що між електродами встановлено правильний зазор, див. #.

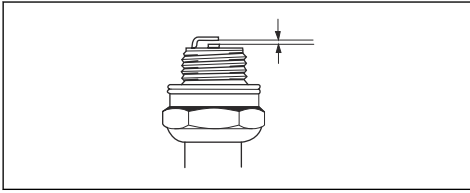

- За необхідності замініть свічку запалювання.

Перевірка паливної системи

- Перевірте кришку паливного бака та її ущільнювач на предмет пошкоджень.
- Перевірте шланг подачі пального на предмет протікань. У разі пошкодження шланга подачі пального замініть його в центрі обслуговування.

Транспортування, зберігання й утилізація

Транспортування та зберігання

- У разі транспортування та зберігання виробу та пального необхідно переконаватися у відсутності протікань та випарів. Іскри або відкритий вогонь, наприклад, від електричних пристроїв, можуть спричинити пожежу.
- Для зберігання та транспортування палива слід використовувати лише сертифіковані резервуари.
- Спорожніть паливний бак у разі, якщо виріб зберігатиметься протягом тривалого часу. Утилізуйте паливо у відповідних місцях для утилізації
- Під час транспортування закріплюйте виріб безпечним чином, щоб уникнути пошкоджень та нещасних випадків.
- Зберігайте виріб у закритому приміщенні, куди не зможуть отримати доступ діти та особи без належної підготовки.
- Зберігайте виріб у сухому місці за температури нижче 0 градусів.

Підготовка до зберігання

Виріб необхідно підготовлювати до зберігання наприкінці сезону й за необхідності зберігання протягом більше ніж 30 днів.

1. Зупиніть двигун і закрийте паливний клапан.
2. Запустіть двигун і нахиліть виріб приблизно на 10 см у бік глушника.
3. Коли двигун зупиниться, відпустіть ручку гальма двигуна.

4. Від'єднайте кабель свічки запалювання.
5. Злийте паливо з паливного бака.
6. Вийміть свічку запалювання й залийте 5 мл моторної оливи через отвір для свічки запалювання.
7. Потягніть рукоятку стартера 3 рази, щоб розподілити оливу у двигуні.
8. Перевірте свічку запалювання (див. *Перевірка свічки запалювання на сторінці 377*). Не під'єднуйте кабель свічки запалювання.
9. Почистьте повітряний фільтр (див. *Очищення повітряного фільтра на сторінці 377*).
10. Перевірте різальне обладнання (див. *Перевірка різального обладнання на сторінці 376*).
11. Почистьте виріб (див. розділ *Чищення виробу на сторінці 376*).

Утилізація

- Виконуйте місцеві вимоги та відповідні норми і правила щодо утилізації.
- Утилізуйте всі хімічні речовини на кшталт моторної оливи або палива в центрі обслуговування або у відповідних місцях для утилізації.
- Якщо виріб більше не використовується, відправте його дилеру Husqvarna або утилізуйте у відповідному місці для утилізації.

Технічні характеристики

Технічні характеристики

	GX560
Двигун	
Бренд / Модель	Honda / OHC GCV 160

	GX560
Об'єм, см ³	160
Частота обертання, об/хв	3150 +0 / -100
Номінальна потужність двигуна, кВт ¹⁰⁹	3,0
Відстань між електродами свічки запалювання, мм	0,75
Тип свічки запалювання	NGK BPR6ES
Паливна система й система змащування	
Ємність паливного бака, літрів	0,9
Моторна олива	SAE 10W-30
Ємність бака для оливи, літрів	0,5
Вага	
Маса з порожніми баками, кг	18,4
Випромінювання шуму¹¹⁰	
Рівень звукової потужності, вимірюваний у децибелах (A)	96
Рівень звукової потужності, гарантований L _{WA} дБ (A)	97
Рівні звуку¹¹¹	
Рівень звукового тиску у вусі оператора, дБ (A)	84
Рівні вібрації, a_{hveq}¹¹²	
Ручка, м/с ²	3,3
Різьблене обладнання	
Висота зрізання, мм	10–30
Ширина зрізання, мм	510
Артикульний номер леза	5119004-10

¹⁰⁹ Вказана номінальна потужність двигуна є середньою кінцевою потужністю (за вказаного числа обертів на хвилину) типового серійного двигуна для цієї моделі, виміряною згідно зі стандартом SAE J1349/ISO1585. Потужність серійних двигунів може відрізнятись від цього значення. Фактична вихідна потужність двигуна, встановленого у виробі, залежить від робочої швидкості, умов навколишнього середовища та інших факторів.

¹¹⁰ Випромінювання шуму в середовище, виміряне як звукова потужність (L_{WA}), відповідає директиві ЄС 2000/14/ЄС.

¹¹¹ Рівень шумового тиску відповідає стандарту ISO 5395. Заявлені дані про рівень шумового тиску мають стандартну статистичну розбіжність (стандартне відхилення) в 1,2 дБ(A).

¹¹² Рівень вібрації відповідає стандарту ISO 5395. Заявлені дані щодо рівня вібрації мають стандартну статистичну розбіжність (стандартне відхилення) у 0,2 м/с².

Декларація відповідності ЄС

Декларація відповідності ЄС

Ми, Husqvarna AB, SE-561 82 місто Хускварна, Швеція, телефон: +46-36-146500, заявляємо, що **газонокосарки Husqvarna GX560** із серійними номерами 2017xxxxxxx і більше відповідають вимогам ДИРЕКТИВИ РАДИ ЄС:

- від 17 травня 2006 р. «стосовно механічного обладнання» **2006/42/EC**
- від 26 лютого 2014 р. «Про електромагнітну сумісність» **2014/30/EU**
- від 8 травня 2000 р. «Про випромінювання шуму до навколишнього середовища» **2000/14/EC**

Відомості стосовно шумовипромінювання див. у розділі «Технічні дані».

Застосовано такі стандарти:

EN ISO 5395-1, EN ISO 5395-2, EN ISO 5395-2 Amd1, EN ISO 5395-2 Amd 2, EN 55012

Якщо інше не зазначено, маються на увазі останні опубліковані версії вищенаведених стандартів.

Уповноважений орган: **0404, RISE SMP Svensk Maskinprovning AB, Box 7035, SE-750 07 Uppsala** оприлюднив звіти щодо оцінки відповідності згідно з додатком VI ДИРЕКТИВИ РАДИ ЄС від 8 травня 2000 року «про шумові викиди в навколишнє середовище» 2000/14/EC.

Свідоцтво зареєстровано за номером: 01/901/302

Huskvarna, 2017-12-14



Клаес Лосдал (Claes Losdal), директор із питань розвитку / продукції для садівництва (уповноважений представник компанії Husqvarna AB, що відповідає за технічну документацію)



www.husqvarna.com

Original instructions
Оригинални инструкции
Původní pokyny
Originale instruktioner
Originalanweisungen
Αρχικές οδηγίες
Instrucciones originales
Originaaljuhend
Alkuperäiset ohjeet
Instructions d'origine
Originalne upute
Eredeti útmutatás
Istruzioni originali
取扱説明書原本

Originalios instrukcijos
Lietošanas pamācība
Originele instructies
Originale instruksjoner
Oryginalne instrukcje
Instrucções originais
Instrucțiuni inițiale
Оригинальные инструкции
Pôvodné pokyny
Izvirna navodila
Originalna uputstva
Bruksanvisning i original
Orjijinal talimatlar
Оригинальні інструкції

1159544-38



2019-04-26